

DLP®-projector

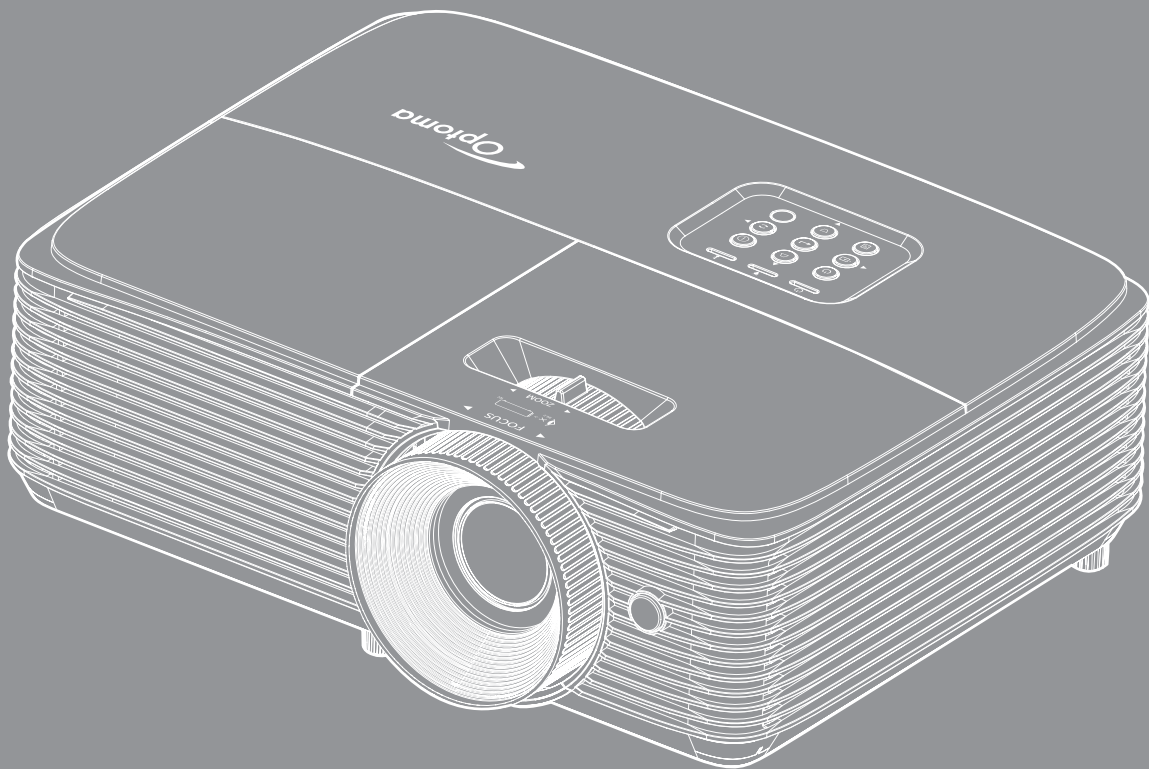

INHOUDSOPGAVE

VEILIGHEID	4
<i>Belangrijke veiligheidsrichtlijnen.....</i>	<i>4</i>
<i>3D-veiligheidsinformatie</i>	<i>5</i>
<i>Auteursrechten</i>	<i>6</i>
<i>Disclaimer.....</i>	<i>6</i>
<i>Erkenning handelsmerken.....</i>	<i>6</i>
<i>FCC</i>	<i>7</i>
<i>Verklaring van conformiteit voor EU-landen</i>	<i>7</i>
<i>WEEE.....</i>	<i>7</i>
INLEIDING	8
<i>Overzicht verpakking.....</i>	<i>8</i>
<i>Standaard toebehoren.....</i>	<i>8</i>
<i>Optionele accessoires</i>	<i>8</i>
<i>Productoverzicht.....</i>	<i>9</i>
<i>Aansluitingen</i>	<i>10</i>
<i>Toetsenblok</i>	<i>11</i>
<i>Afstandsbediening 1</i>	<i>12</i>
<i>Afstandsbediening 2.....</i>	<i>13</i>
SETUP EN INSTALLATIE.....	14
<i>De projector installeren.....</i>	<i>14</i>
<i>Bronnen aansluiten op de projector.....</i>	<i>16</i>
<i>Het geprojecteerde beeld aanpassen</i>	<i>17</i>
DE PROJECTOR GEBRUIKEN.....	20
<i>De projector in-/uitschakelen</i>	<i>20</i>
<i>Een ingangsbron selecteren.....</i>	<i>21</i>
<i>Menunavigatie en functies.....</i>	<i>22</i>
<i>OSD-menustructuur.....</i>	<i>23</i>
<i>Menu beeldinstellingen weergeven</i>	<i>31</i>
<i>3D-menu weergeven</i>	<i>33</i>
<i>Geef het menu aspect ratio weer</i>	<i>34</i>
<i>Menu rand verbergen weergeven.....</i>	<i>35</i>
<i>Menu Zoom weergeven.....</i>	<i>35</i>
<i>Menu Image Shift weergeven.....</i>	<i>35</i>
<i>Menu Keystone weergeven</i>	<i>35</i>
<i>Menu Audio dempen</i>	<i>35</i>
<i>Menu Audiovolume.....</i>	<i>35</i>
<i>Audio Menu audio-ingang.....</i>	<i>35</i>
<i>Menu Setup projectie.....</i>	<i>36</i>
<i>Menu Setup lampinstellingen</i>	<i>36</i>
<i>Menu Setup filterinstellingen</i>	<i>36</i>

<i>Menu Setup Power settings</i>	36
<i>Instellingsmenu Beveiliging</i>	37
<i>Menu Setup Instellingen HDMI-link</i>	38
<i>Menu Setup testpatroon</i>	38
<i>Menu Setup AB instellingen</i>	38
<i>Menu Setup projector-id</i>	39
<i>Menu Setup opties</i>	39
<i>Setup reset-menu</i>	40
<i>Menu Info</i>	40



ONDERHOUD 41

<i>De lamp vervangen</i>	41
<i>Het stoffilter installeren en reinigen</i>	43

EXTRA INFORMATIE 44

<i>Compatibele resoluties</i>	44
<i>Beeldgrootte en projectieafstand</i>	46
<i>Projectorafmetingen en plafondmontage</i>	47
<i>Codes IR-afstandsbediening 1</i>	48
<i>Codes IR-afstandsbediening 2</i>	50
<i>Probleemoplossing</i>	52
<i>Waarschuwingsindicator</i>	54
<i>Specificaties</i>	56
<i>Wereldwijde kantoren Optoma</i>	57

VEILIGHEID

	De oplichtende flits met pijlpunt in een gelijkzijdige driehoek is bedoeld om de gebruiker attent te maken op de nabijheid van niet ongeïsoleerd "gevaarlijk voltage" binnen de behuizing van het product dat groot genoeg is om elektrische schok aan mensen toe te brengen.
	Het uitroepteken in een gelijkzijdige driehoek geeft aan dat er belangrijke gebruiks- en onderhoudsinstructies in de meegeleverde handleiding staan.

Volg alle waarschuwingen, voorzorgsmaatregelen en onderhoudsvorschriften die in deze gebruiksaanwijzing zijn aanbevolen.

Belangrijke veiligheidsrichtlijnen



- Niet in de straal kijken, RG2.
Net als met elke andere heldere bron, mag u niet in de directe straal kijken, RG2 IEC 62471-5:2015.
- De ventilatiegaten niet blokkeren. Om een betrouwbare werking van de projector te garanderen en het toestel te beschermen tegen oververhitting, is het aanbevolen de projector te installeren op een locatie waar de ventilatie niet wordt geblokkeerd. Plaats de projector bijvoorbeeld niet op een overvolle koffietafel, een sofa, een bed, enz. Plaats de projector niet in een ingesloten ruimte, zoals een boekenkast of een kast die de luchtstroom beperkt.
- Stel de projector niet bloot aan regen of vocht om het risico op brand en/of elektrische schok te vermijden. Installeer het toestel niet in de buurt van warmtebronnen zoals radiators, verwarmingstoestellen, fornuizen of andere apparaten, zoals versterkers, die warmte uitstralen.
- Zorg dat er geen objecten of vloeistoffen de projector binnendringen. Ze kunnen gevaarlijke spanningspunten raken en een kortsluiting veroorzaken in de onderdelen waardoor brand of elektrische schok kan ontstaan.
- Niet gebruiken in de volgende omstandigheden:
 - In een extreem warme, koude of vochtige omgeving.
 - (i) Controleer of de omgevingstemperatuur binnen het bereik 5°C tot 40°C ligt
 - (ii) Relatieve vochtigheid is 10% tot 85%
 - In gebieden die onderhevig zijn aan overmatig stof en vuil.
 - In de buurt van een apparaat dat een krachtig magnetisch veld genereert.
 - In direct zonlicht.
- Gebruik de projector niet op plaatsen waar er brandbare of explosieve gassen in de atmosfeer aanwezig zijn. De lamp binnenin de projector wordt zeer warm tijdens het gebruik en de gassen kunnen ontsteken en brand veroorzaken.
- Gebruik het apparaat niet als het fysiek is beschadigd of vervormd. Fysieke schade/vervorming kan het volgende omvatten (maar is niet beperkt tot deze situaties):
 - Het apparaat is gevallen.
 - De voedingskabel of stekker is beschadigd.
 - Er is vloeistof gemorst op de projector.
 - De projector werd blootgesteld aan regen of vocht.
 - Er is iets in de projector gevallen of er zit iets los in de projector.
- Plaats de projector niet op een onstabiel oppervlak. De projector kan kantelen waardoor lichamelijk letsel of schade aan de projector kan ontstaan.
- Zorg dat u het licht dat uit de projectorlens niet blokkeert tijdens de werking. Het licht zal het object verwarmen en kan smelten, brandwonden veroorzaken of een brand starten.

- Open of demonteer de projector niet, anders loopt u het risico op elektrische schokken.
- Probeer het apparaat niet zelf te repareren. Het openen of verwijderen van deksel kan u blootstellen aan gevaarlijke spanning of andere gevaren. Bel Optoma voordat u het apparaat terugstuurt voor reparatie.
- Controleer de behuizing van de projector op markering met betrekking tot de veiligheid.
- Het apparaat mag alleen worden gerepareerd door bevoegd onderhoudspersoneel.
- Gebruik alleen hulpstukken/accessoires die worden aangegeven door de fabrikant.
- Kijk niet direct in de projectorlens tijdens de werking. Het heldere licht kan uw ogen beschadigen.
- Wanneer u de lamp vervangt, moet u het apparaat laten afkoelen. Volg de instructies zoals beschreven op pagina 41-42.
- Deze projector detecteert zelf de levensduur van de lamp. Zorg dat u de lamp vervangt wanneer de waarschuwingsberichten worden weergegeven.
- Stel de functie "Reset Lamp" in het OSD-menu "Lampinstellingen" opnieuw in nadat u de lampmodule hebt vervangen.
- Wanneer u de projector uitschakelt, moet u, voordat u de stroom verbreekt, controleren of de koelcyclus is voltooid. Laat de projector gedurende 90 seconden afkoelen.
- Als de lamp het einde van zijn levensduur nadert, verschijnt het bericht "Levensduur van de lamp overschreden." op het scherm. Neem zo snel mogelijk contact op met uw lokale verdeler of onderhoudscentrum om de lamp te vervangen.
- Schakel de voeding uit en trek de stekker uit het stopcontact voordat u het product reinigt.
- Gebruik een zachte, droge doek met een zacht reinigingsmiddel om de behuizing van het scherm te reinigen. Gebruik geen schurende reinigingsmiddelen, was of oplosmiddelen om het apparaat te reinigen.
- Trek de stekker van de voedingskabel uit het stopcontact als u het product gedurende langere tijd niet gebruikt.

Opmerking: *Wanneer de lamp het einde van zijn levensduur bereikt, kan de projector niet opnieuw worden ingeschakeld zolang de lampmodule niet is vervangen. Om de lamp te vervangen, volgt u de procedures die zijn beschreven in de sectie "De lamp vervangen" op pagina's 41-42.*

- *Installeer de projector niet op plaatsen die kunnen worden blootgesteld aan trillingen of schokken.*
- *Raak de lens niet aan met blote handen.*
- *Verwijder de batterij(en) uit de afstandsbediening voordat u deze opbergt. Als er lange tijd een of meer batterijen in de afstandsbediening achterblijven, kunnen ze lekken.*
- *Gebruik of bewaar de projector niet op plaatsen waar er rook van olie of sigaretten aanwezig is omdat dit de kwaliteit van de projectorprestaties negatief kan beïnvloeden.*
- *Installeer de projector in de juiste stand omdat een niet-standaard installatie de projectorprestaties kan beïnvloeden.*
- *Gebruik een stekkerdoos en/of overspanningsbeveiliging. Omdat stroomuitval en verdonkeringen apparaten kunnen VERNIETIGEN.*

3D-veiligheidsinformatie

Volg alle waarschuwingen en voorzorgsmaatregelen zoals aanbevolen voordat u of uw kind de 3D-functie gebruikt.

Warning

Kinderen en teenagers zijn gevoeliger voor gezondheidsproblemen met betrekking tot het kijken in 3D en moeten daarom deze beelden onder toezicht bekijken.

Waarschuwing voor fotogevoelige epilepsie en andere gezondheidsrisico's

- Sommige kijkers kunnen een epileptische aanval ervaren als ze worden blootgesteld aan bepaalde flikkerende beelden of lichten die in bepaalde geprojecteerde beelden of video games voorkomen. Als u last hebt van epilepsie of het komt in uw familie voor, neem dan contact op met een arts voordat u de 3D-functie gebruikt.
- Ook als dit niet voor u geldt, kunt u een niet gediagnosticeerde conditie hebben die fotogevoelige epileptische aanvallen kan veroorzaken.
- Zwangere vrouwen, ouderen, lijders aan ernstige kwalen, zij die last hebben van slaapgebrek of die onder de invloed van alcohol verkeren, moeten de 3D-functionaliteit van de eenheid vermijden.

- Als u een van de volgende symptomen ervaart, moet u direct ophouden met kijken naar 3D-beelden en contact opnemen met een arts: (1) veranderde visie; (2) lichthoofdigheid; (3) duizeligheid; (4) onvrijwillige bewegingen zoals trillende ogen of spieren; (5) verwarring; (6) misselijkheid; (7) bewustzijnsverlies; (8) convulsies; (9) krampen; en/of (10) desoriëntatie. Kinderen en teenagers hebben meer kans op het ervaren van deze symptomen dan volwassenen. Ouders moeten hun kinderen in het oog houden en vragen of ze deze symptomen ervaren.
- Het kijken naar 3D projectie kan ook bewegingsziekte, perceptuele naverschijnselen, desoriëntatie, oogvermoeidheid en evenwichtsstoornissen veroorzaken. Aanbevolen wordt om regelmatig te pauzeren om de kans op deze effecten te beperken. Als uw ogen tekenen van vermoeidheid of droogheid vertonen of als u een van de bovengenoemde problemen hebt, moet u direct stoppen met het gebruik van dit apparaat en ten minste 30 minuten wachten nadat de symptomen zijn verdwenen voordat u het weer gebruikt.
- Langdurig naar 3D projectie kijken terwijl u te dicht bij het scherm zit, kan uw gezichtsvermogen aantasten. De ideale kijkafstand moet minimaal driemaal de hoogte van het scherm zijn. Aanbevolen wordt om de ogen op gelijke hoogte met het scherm te hebben.
- Naar 3D projectie kijken terwijl u langere tijd een 3D-bril draagt, kan hoofdpijn of vermoeidheid veroorzaken. Als u hoofdpijn, vermoeidheid of duizeligheid ervaart, moet u niet langer naar 3D projectie kijken maar uitrusten.
- Gebruik de 3D-glazen alleen om naar 3D projectie te kijken.
- Het dragen van een 3D-bril voor andere doeleinden (als algemene bril, zonnebril, beschermende bril enzovoort) kan fysiek schadelijk zijn en uw gezichtsvermogen aantasten.
- Naar 3D-projectie kijken kan sommige kijkers desoriënteren. Plaats uw 3D PROJECTOR daarom NIET in de buurt van een open trappenhuis, snoeren, balkons of andere voorwerpen waarover u kunt struikelen, tegenaan lopen, omgooien, breken of overheen vallen.

Auteursrechten

Deze publicatie, met inbegrip van alle foto's, illustraties en software, is beschermd volgende internationale wetten op auteursrechten met alle rechten voorbehouden. Deze handleiding of het materiaal dat hierin is vermeld, mag niet worden gereproduceerd zonder de schriftelijke toestemming van de auteur.

© Auteursrechten 2019

Disclaimer

De informatie in dit document is onderhevig aan wijzigingen zonder kennisgeving. De fabrikant aanvaardt geen verantwoordelijkheden of garanties met betrekking tot de inhoud van dit document en verwerpt specifiek elke impliciete garantie op de verkoopbaarheid of geschiktheid voor een bepaald doel. De fabrikant behoudt zich het recht voor deze publicatie te herzien en de inhoud ervan af en toe te wijzigen zonder de verplichting iemand op de hoogte te brengen van een dergelijke revisie of wijziging.

Erkenning handelsmerken

Kensington is een in de Verenigde Staten gedeponeerd handelsmerk van ACCO Brand Corporation met reeds toegekende registraties en aanvragen die in andere landen in de hele wereld in behandeling zijn.

HDMI, het HDMI-logo en High-Definition Multimedia Interface zijn handelsmerken of gedeponeerde handelsmerken van HDMI Licensing LLC. in de Verenigde Staten en andere landen.

DLP®, DLP Link en het DLP-logo zijn gedeponeerde merken van Texas Instruments en BrilliantColor™ is een handelsmerk van Texas Instruments.

MHL, Mobile High-Definition Link en het MHL-logo zijn handelsmerken of gedeponeerde handelsmerken van MHL Licensing, LLC.

Alle andere productnamen die in deze handleiding worden gebruikt, zijn eigendom van hun respectieve eigenaars en zijn erkend.

FCC

Dit apparaat werd getest en voldoet aan de beperkingen voor een digitaal apparaat van Klasse B, in overeenstemming met Deel 15 van de FCC-voorschriften. Deze beperkingen zijn ontwikkeld om een redelijke beveiliging te bieden tegen schadelijke storingen in een residentiële installatie. Deze apparatuur genereert, gebruikt en straalt radiofrequentie-energie uit die, indien niet geïnstalleerd en gebruikt in overeenstemming met de instructies, schadelijke storingen kan veroorzaken aan radiocommunicaties.

Er kan echter geen garantie worden gegeven dat er geen interferentie zal optreden in een specifieke installatie. Als dit apparaat toch schadelijke storingen veroorzaakt aan radio- of televisieontvangst, wat kan vastgesteld worden door het apparaat in en uit te schakelen, moet de gebruiker deze storing proberen te corrigeren door een of meer van de volgende maatregelen te nemen:

- De ontvangende antenne in een andere richting op een andere positie plaatsen.
- Vergroot de afstand tussen de apparatuur en de ontvanger.
- Sluit het apparaat aan op een stopcontact op een ander circuit dan dat waarop de ontvanger is aangesloten.
- Raadpleeg de leverancier of een ervaren radio/tv-technicus voor hulp.

Opmerking: Afgeschermde kabels

Alle aansluitingen op andere computerapparaten moeten gebeuren met afgeschermde kabels zodat de FCC-voorschriften steeds worden nageleefd.

Let op

Wijzigingen of modificaties die niet nadrukkelijk door de fabrikant zijn goedgekeurd, kunnen de bevoegdheid van de gebruiker om deze projector te bedienen, die door de Federale communicatiecommissie is toegekend, ongeldig verklaren.

Bedieningsomstandigheden

Dit apparaat voldoet aan deel 15 van de FCC-regels. De werking is onderhevig aan de volgende omstandigheden:

1. Dit apparaat mag geen schadelijke storing veroorzaken en
2. Dit apparaat moet elke ontvangen storing aanvaarden, met inbegrip van storing die ongewenste werking kan veroorzaken.

Opmerking: Canadese gebruikers

Dit digitale apparaat van Klasse B voldoet aan de Canadese ICES-003.

Remarque à l'intention des utilisateurs canadiens

Cet appareil numérique de la classe B est conforme à la norme NMB-003 du Canada.

Verklaring van conformiteit voor EU-landen

- EMC-richtlijn 2014/30/EU (inclusief amendementen)
- Laagspanningsrichtlijn 2014/35/EU
- RED 2014/53/EU (als het product over de RF-functie beschikt)

WEEE



Instructies met betrekking tot afvalverwijdering

Gooi dit elektronische apparaat niet bij het huishoudelijke vuil wanneer u het niet langer gebruikt. Recycle het product om de pollutie te minimaliseren en de maximale bescherming van het wereldmilieu te garanderen.

INLEIDING

Overzicht verpakking

Pak alles nauwkeurig uit en controleer of alle items die onder de standaardaccessoires zijn vermeld, aanwezig zijn. Sommige items onder de optionele accessoires zijn mogelijk niet beschikbaar afhankelijk van het model, de specificatie en uw aankoopregio. Controleer uw plaats van aankoop. Sommige accessoires kunnen verschillen, afhankelijk van de regio.

De garantiekaart wordt alleen geleverd in enkele specifieke regio's. Raadpleeg uw dealer voor gedetailleerde informatie.

Standaard toebehoren

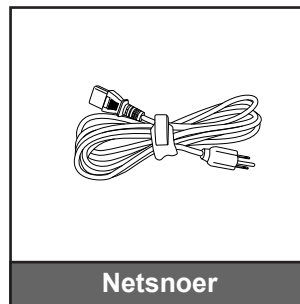
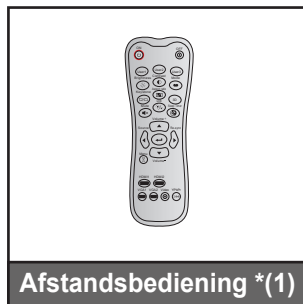

Opmerking:

- De afstandsbediening wordt met batterij/batterijen verzonden.
- ^{*(1)} De feitelijke afstandsbediening kan afwijken, afhankelijk van de regio.
- ^{*(2)} Bezoek www.optomaeurope.com voor de Europese handleiding.
- ^{*(3)} Bezoek www.optomaeurope.com voor de Europese garantie-informatie.

Optionele accessoires

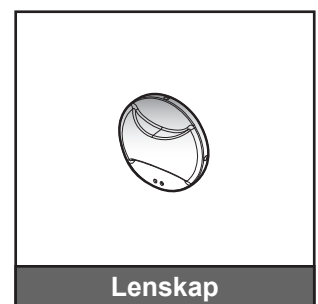
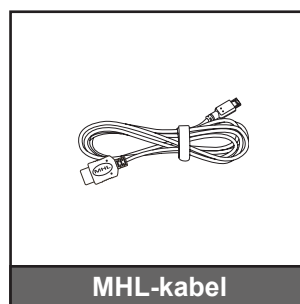
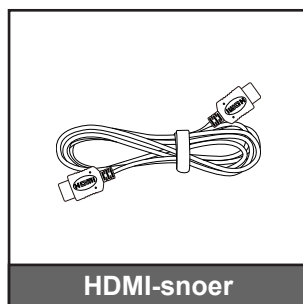
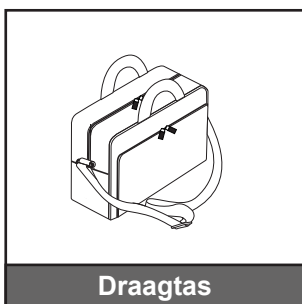

Opmerking: Optionele toebehoren verschillen, afhankelijk van model, specificatie en regio.

INLEIDING

Productoverzicht

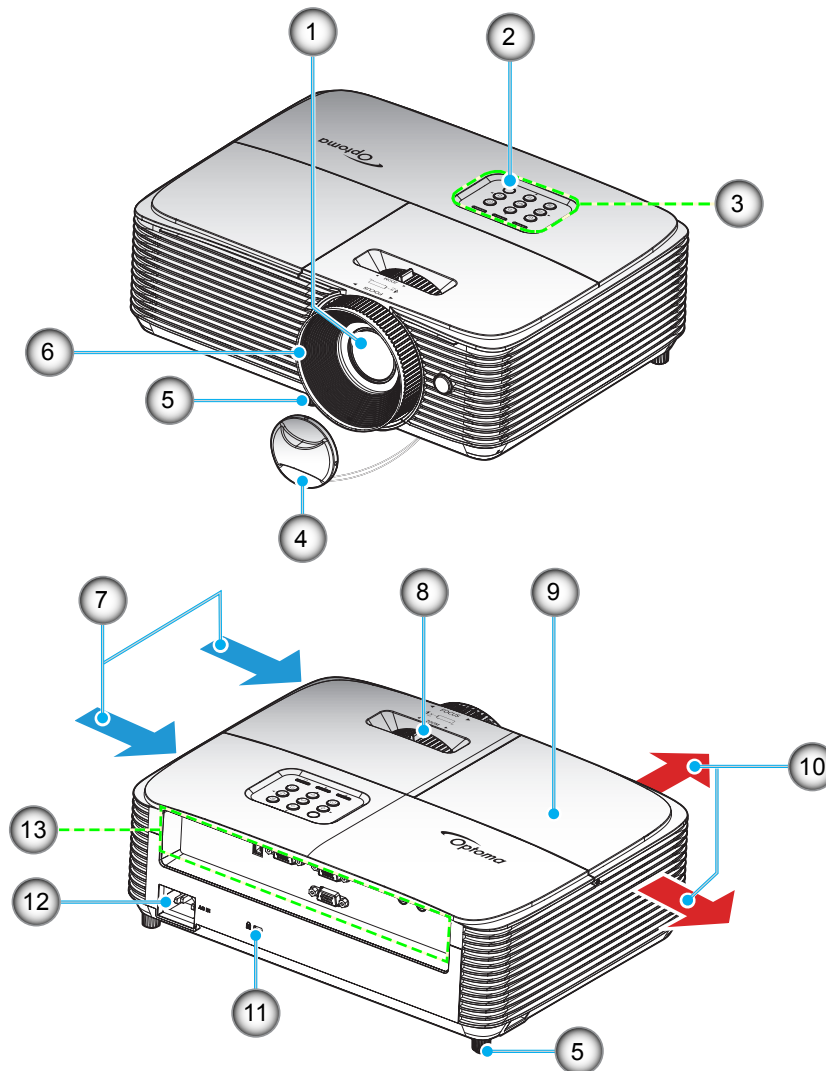

Opmerking: Houd een minimale afstand aan van 20 cm tussen de labels "ingang" en "uitgang".

Nr.	Item	Nr.	Item
1.	Lens	8.	Zoomhendel
2.	IR-ontvanger	9.	Lampafdekking
3.	Toetsenblok	10.	Ventilatie (uitgang)
4.	Lenskap	11.	Poort Kensington™-slot
5.	Kantelafstelvoetje	12.	Voedingsaansluiting
6.	Scherpstelling	13.	Ingang / uitgang
7.	Ventilatie (ingang)		

INLEIDING

Aansluitingen

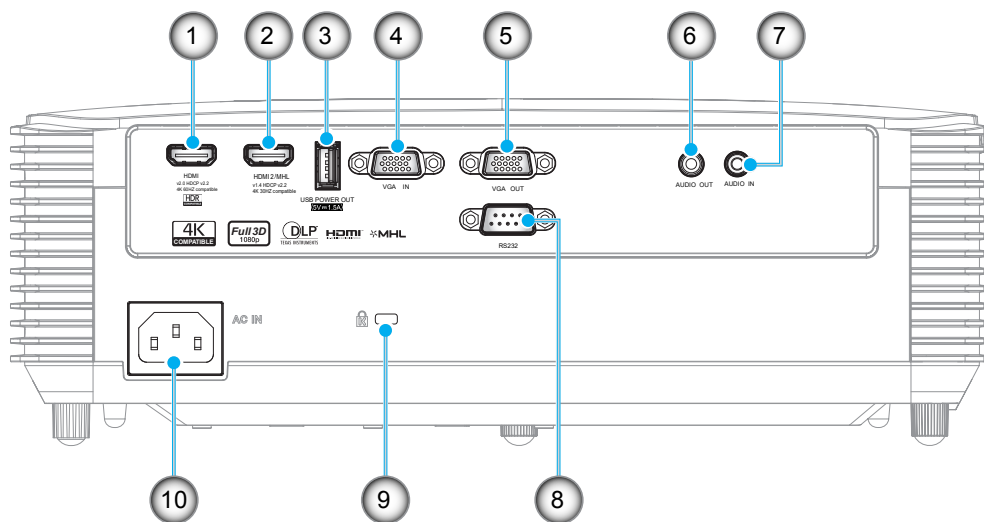

Nr.	Item	Nr.	Item
1.	HDMI-aansluiting *	6.	Audio-uitgang-aansluiting
2.	HDMI 2/MHL-aansluiting **	7.	Audio-ingang-aansluiting
3.	USB-voedingsuitgang (5 V 1,5A) / MUIS- / SERVICE-aansluiting	8.	RS232-aansluiting
4.	VGA-ingang	9.	Poort Kensington™-slot
5.	VGA-uitgang	10.	Voedingsaansluiting

Opmerking:

- Om te zorgen voor de beste beeldkwaliteit en het vermijden van verbindingfouten, raden wij het gebruik aan van Snelle of Premium-gecertificeerde HDMI-kabels van tot 5 meter.
- Externe muis heeft speciale afstandsbediening nodig.
- * HDMI 1 ondersteunt 4K 60 HZ en HDR.
- * HDMI 2 ondersteunt 4K 30 HZ, geen ondersteuning voor HDR.

INLEIDING

Toetsenblok

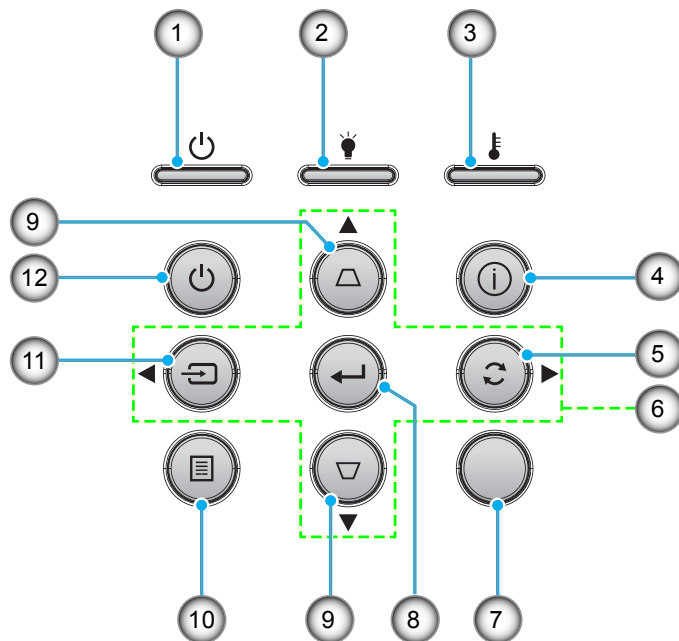

Nr.	Item	Nr.	Item
1.	LED Aan/Stand-by	7.	IR-ontvanger
2.	Lamp-LED	8.	Enter
3.	Temperatuur-LED	9.	Trapeziumcorrectie
4.	Informatie	10.	Menu
5.	Re-Sync	11.	Bron
6.	Vier richtingstoetsen voor selectie	12.	Power

INLEIDING

Afstandsbediening 1

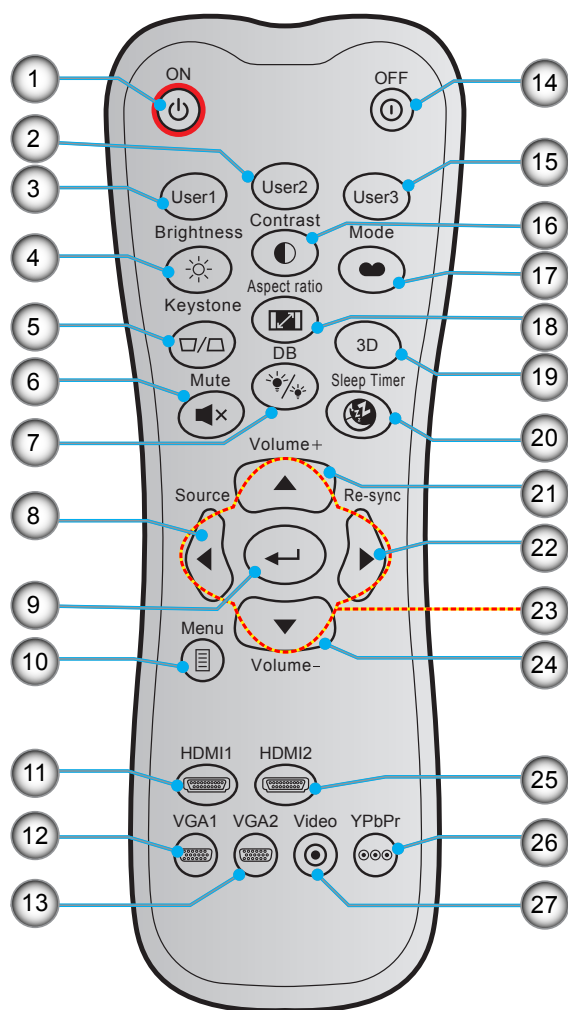

Nr.	Item	Nr.	Item
1.	Inschakelen	15.	Gebruiker 3
2.	Gebruiker 2	16.	Contrast
3.	Gebruiker 1	17.	Beeldschermmodus
4.	Helderheid	18.	Aspect Ratio
5.	Keystone	19.	3D-menu aan/uit
6.	Dempen	20.	Slaaptimer
7.	DB (Dynamic Black)	21.	Volume +
8.	Bron	22.	Re-Sync
9.	Enter	23.	Vier richtingstoetsen voor selectie
10.	Menu	24.	Volume -
11.	HDMI1	25.	HDMI2
12.	VGA1	26.	YPbPr (niet ondersteund)
13.	VGA2 (niet ondersteund)	27.	Video (niet ondersteund)
14.	Uitschakelen		

Opmerking:

- De feitelijke afstandsbediening kan afwijken, afhankelijk van de regio.
- Sommige toetsen hebben mogelijk geen functie voor modellen die deze functies niet ondersteunen.

INLEIDING

Afstandsbediening 2

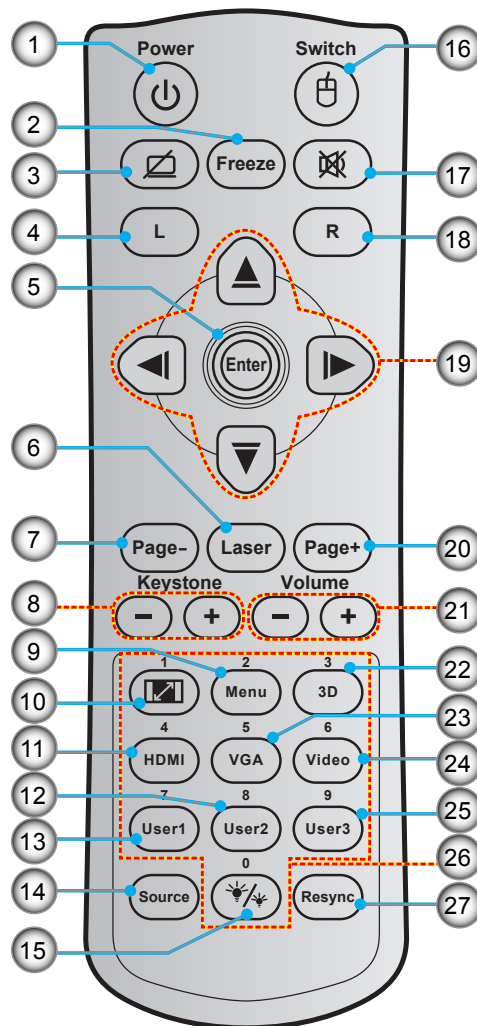

Nr.	Item	Nr.	Item
1.	In-/uitschakelen	15.	Helderheidsmodus
2.	Stopzetten	16.	Muis aan/uit
3.	Scherm leeg / audio dempen	17.	Dempen
4.	Met de linkermuisknop klikken	18.	Met de rechtermuisknop klikken
5.	Enter	19.	Vier richtingstoetsen voor selectie
6.	Laser	20.	Page +
7.	Page -	21.	Volume - / +
8.	Keystone - / +	22.	3D-menu aan/uit
9.	Menu	23.	VGA
10.	Aspect Ratio	24.	Video (niet ondersteund)
11.	HDMI	25.	Gebruiker 3
12.	Gebruiker 2	26.	Numeriek toetsenblok (0-9)
13.	Gebruiker 1	27.	Opnieuw synchroniseren
14.	Bron		

Opmerking:

- De feitelijke afstandsbediening kan afwijken, afhankelijk van de regio.
- Sommige toetsen hebben mogelijk geen functie voor modellen die deze functies niet ondersteunen.

SETUP EN INSTALLATIE

De projector installeren

Uw projector is ontworpen om te worden geïnstalleerd op een of vier mogelijke posities.

Uw kamerinrichting of persoonlijke voorkeur zal bepalen welke installatielocatie u selecteert. Houd rekening met de grootte en positie van uw scherm, de locatie van een geschikt stopcontact en de locatie en afstand tussen de projector en de rest van uw uitrusting.

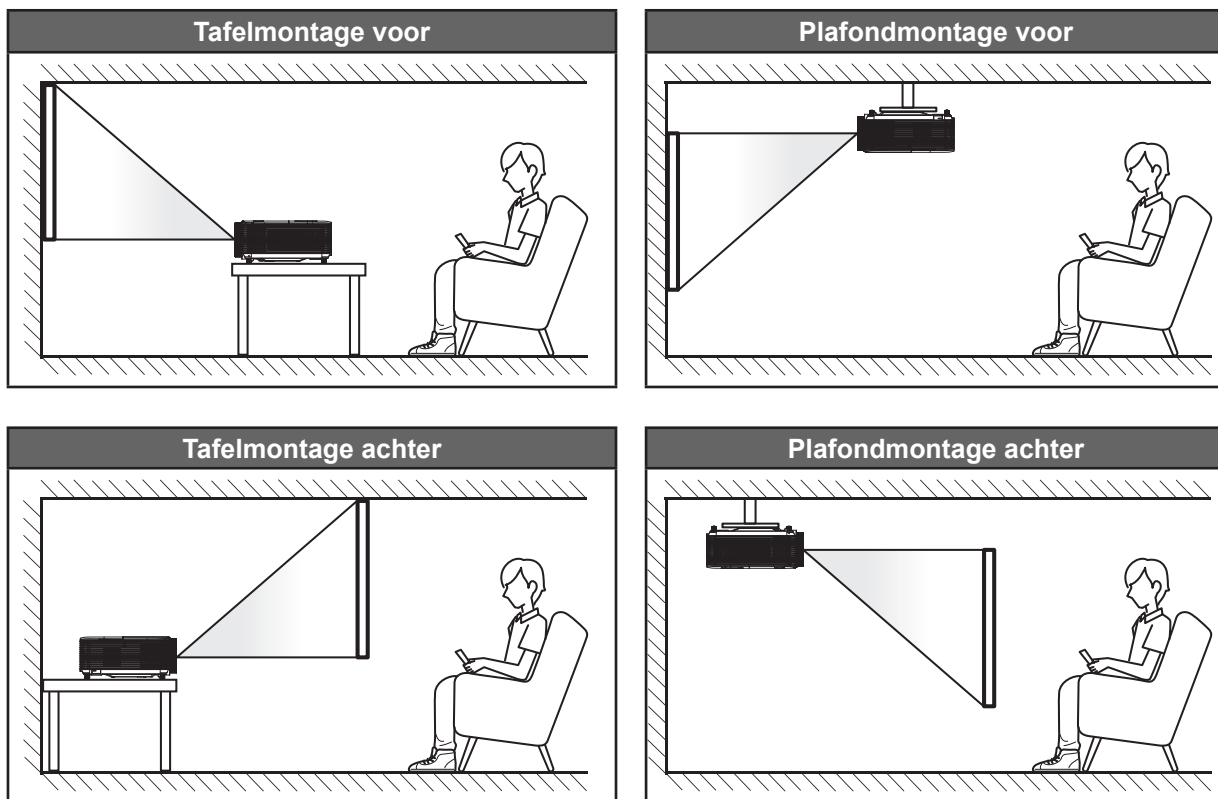

De projector moet plat op een oppervlak worden geplaatst en 90 graden / loodrecht op het scherm.

- Om de projectorlocatie voor een bepaalde schermgrootte te bepalen, raadpleegt u de afstandstabel op de pagina's 46.
- Om de schermgrootte voor een bepaalde afstand vast te leggen, raadpleegt u de afstandstabel op pagina 46.

Opmerking: Hoe verder de projector van het scherm staat, hoe groter het geprojecteerde beeld wordt. Ook de verticale verschuiving wordt verhoudingsgewijs vergroot.

BELANGRIJK!

Gebruik de projector in geen enkele andere stand dan met tafelmontage of plafondmontage. De projector moet horizontaal zijn en mag niet naar voor/achter of naar links/rechts zijn gekanteld. Elke andere stand zal de garantie ongeldig maken en kan de levensduur van de projectorlamp of de projector zelf verkorten. Voor een andere dan de standaard installatie, neemt u contact op met Optoma.

SETUP EN INSTALLATIE

Mededeling projectorinstallatie

- Plaats de projector in een horizontale stand.

De kantelhoek van de projector mag niet groter zijn dan 15 graden, en de projector mag ook niet op een andere manier worden geïnstalleerd dan de bureau- en plafondmontage, anders zou de levensduur van de lamp aanzienlijk gereduceerd kunnen worden, en dit kan leiden tot andere **onvoorspelbare schade**.



- Zorg voor een tussenruimte van tenminste 30 cm rond de uitlaatopening.

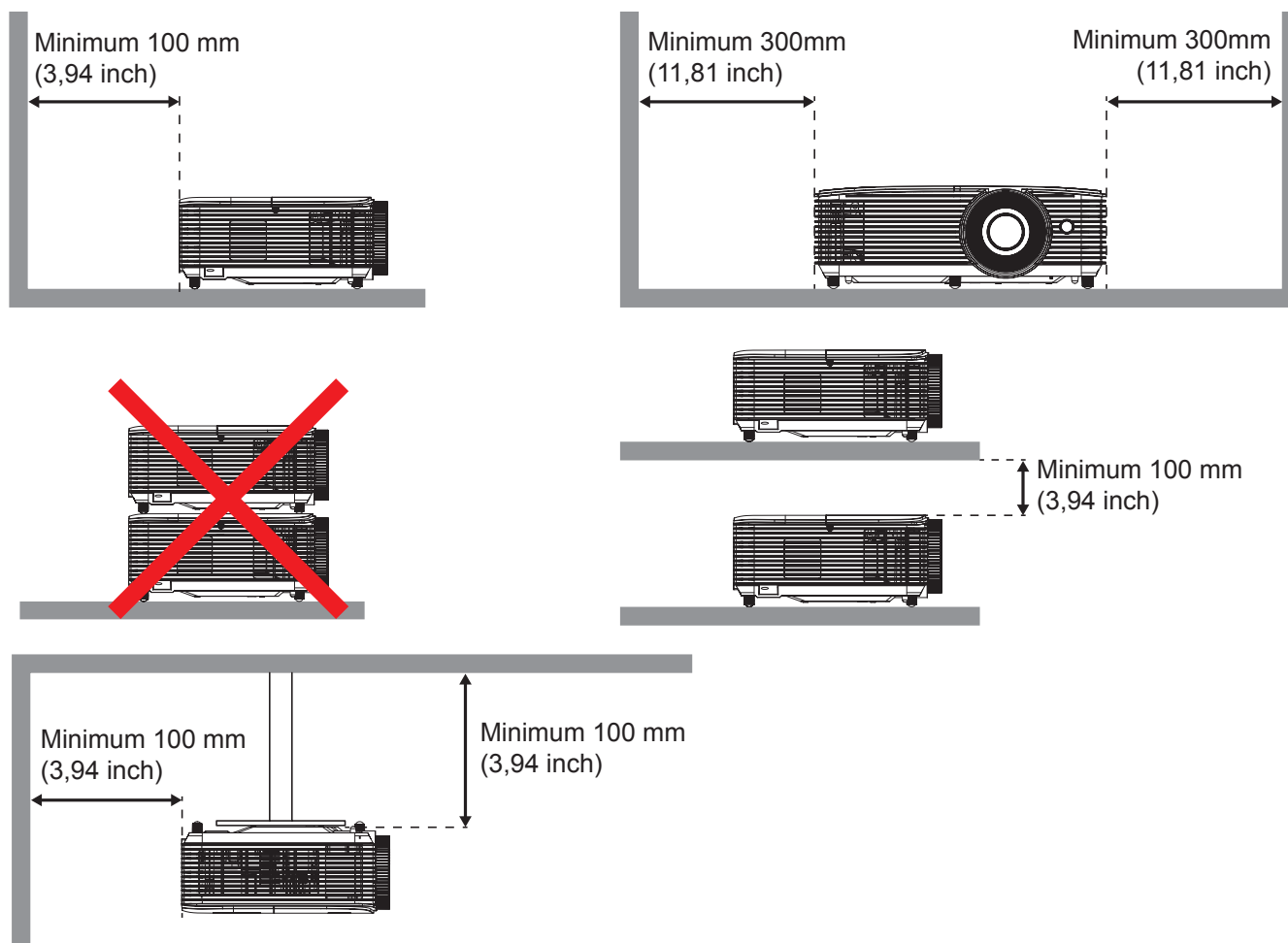

- Zorg ervoor dat de inlaatopeningen geen hete lucht van de uitlaatopening recycleren.
- Bij het bedienen van de projector in een besloten ruimte, moet u ervoor zorgen dat de temperatuur van de omringende lucht binnen de behuizing niet hoger is dan de bedrijfstemperatuur wanneer de projector in bedrijf is, en dat de luchtinlaat- en uitlaatopeningen niet geobstrueerd zijn.
- Alle behuizingen moeten slagen voor een gecertificeerde thermische evaluatie om ervoor te zorgen dat de projector geen uitlaatlucht recyclet, aangezien dit kan leiden tot stopzetting van het apparaat, zelfs als de temperatuur van de behuizing binnen het acceptabele bedrijfstemperatuurbereik ligt.

SETUP EN INSTALLATIE

Bronnen aansluiten op de projector

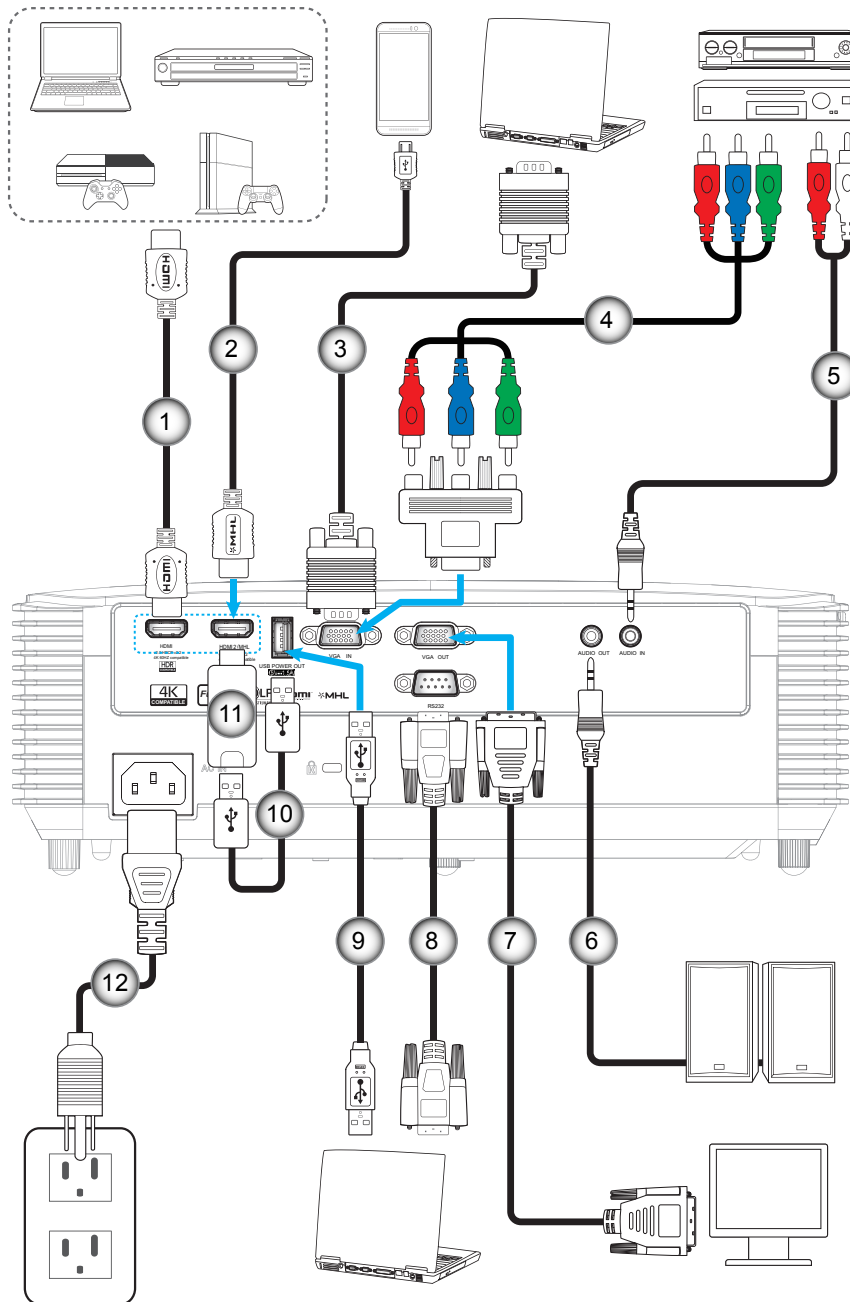

Nr.	Item	Nr.	Item
1.	HDMI-snoer	7.	VGA uit-kabel
2.	HDMI/MHL-kabel	8.	RS232-kabel
3.	VGA-ingangskabel	9.	USB-kabel
4.	RCA-componentkabel	10.	USB-voedingskabel
5.	Audio-ingangskabel	11.	HDMI-dongle
6.	Audio-uitgangskabel	12.	Voedingskabel

SETUP EN INSTALLATIE

Het geprojecteerde beeld aanpassen

Beeldhoogte

De projector is voorzien van afstelbare voetjes waarmee u de hoogte van het beeld kunt aanpassen.

1. Zoek de afstelbare voetjes die u wilt aanpassen op de onderkant van de projector.
2. Draai de afstelbare voet rechtsom of linksom om de projector te verhogen of te verlagen.

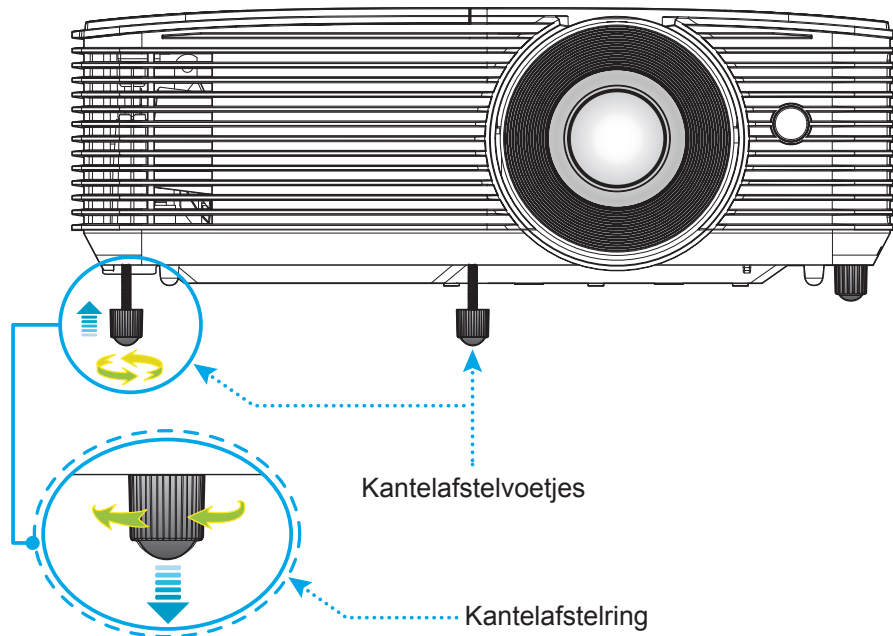

Zoomen en scherpstellen

- Om de beeldgrootte aan te passen, draait u de zoomhendel rechtsom of linksom om het geprojecteerde beeld te vergroten of te verkleinen.
- Om de scherpstelling aan te passen, draait u de scherpstelring rechtsom of linksom tot het beeld scherp en leesbaar is.

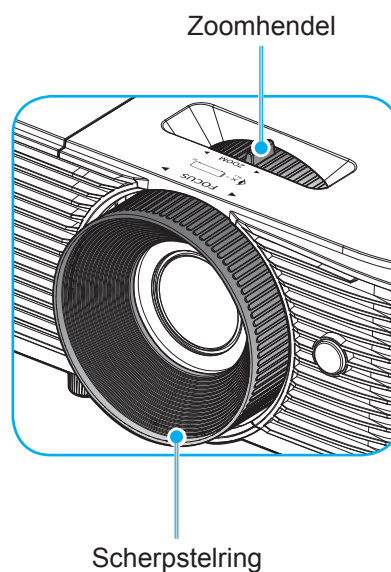

Opmerking: De projector stelt scherp op een afstand van 1m tot 10m.

SETUP EN INSTALLATIE

De batterijen installeren/vervangen

Voor de afstandsbediening zijn twee AAA-batterijen meegeleverd.

1. Verwijder de batterijklep aan de achterkant van de afstandsbediening.
2. Plaats AAA-batterijen in het batterijvak zoals weergegeven.
3. Plaats de klep op de achterkant van de afstandsbediening terug.

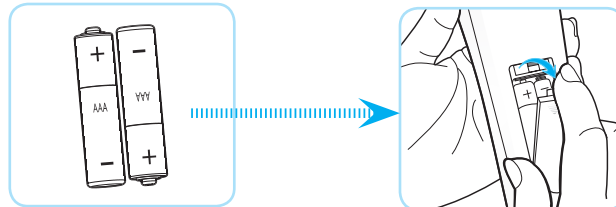

Opmerking: Vervang de batterijen alleen door hetzelfde of een equivalent type batterijen.

LET OP

Onjuist gebruik van batterijen kan chemische lekkage of een ontploffing veroorzaken. Volg de onderstaande aanwijzingen.

- Gebruik verschillende soorten batterijen niet door elkaar. Verschillende soorten batterijen hebben verschillende kenmerken.
- Gebruik geen oude en nieuwe batterijen door elkaar. Door elkaar gebruiken van oude en nieuwe batterijen kan de levensduur van nieuwe batterijen verkorten of chemische lekkage in oude batterijen veroorzaken.
- Verwijder de batterijen zodra ze leeg zijn. Chemicaliën die uit batterijen lekken en die in contact met de huid komen, kunnen uitslag veroorzaken. Als u lekkende chemicaliën aantreft, moet u dit grondig met een doek opvegen.
- De met dit product geleverde batterijen kunnen als gevolg van de opslagomstandigheden een kortere levensduur hebben.
- Verwijder de batterijen als u de afstandsbediening langere tijd niet zult gebruiken.
- Als u de batterij weggooit, moet u dit overeenkomstig de plaatselijke voorschriften doen.

SETUP EN INSTALLATIE

Effectief bereik

De IR-sensor (infrarood) van de afstandsbediening bevindt zich bovenop de projector. Zorg dat u de afstandsbediening in een hoek binnen 30 graden ten opzichte van de IR-afstandsbedieningssensor bovenop de projector houdt zodat deze correct werkt. De afstand tussen de afstandsbediening en de sensor mag niet meer dan 6 meter bedragen.

Opmerking: Bij het direct (onder een hoek van 0 graden) richten van de afstandsbediening naar de IR-sensor, mag de afstand tussen afstandsbediening en sensor niet groter zijn dan 8 meter.

- Zorg dat er geen obstakels tussen de afstandsbediening en de IR-sensor op de projector staan die de infraroodstraal kunnen hinderen.
- Zorg dat de IR-zender van de afstandsbediening niet direct wordt blootgesteld aan het zonlicht of het licht van TL-lampen.
- Houd de afstandsbediening meer dan 2 meter weg van TL-lampen, anders kan de afstandsbediening defect raken.
- Als de afstandsbediening dicht bij TL-lampen van het omvormertype is, zal deze af en toe niet correct werken.
- Als de afstandsbediening en de projector zeer dicht bij elkaar staan, kan de werking van de afstandsbediening worden beïnvloed.
- Als u naar het scherm richt, is de effectieve afstand minder dan 6 meter van de afstandsbediening tot het scherm en weerkaatsen de IR-stralen terug naar de projector. Het effectieve bereik kan echter wijzigen afhankelijk van de schermen.

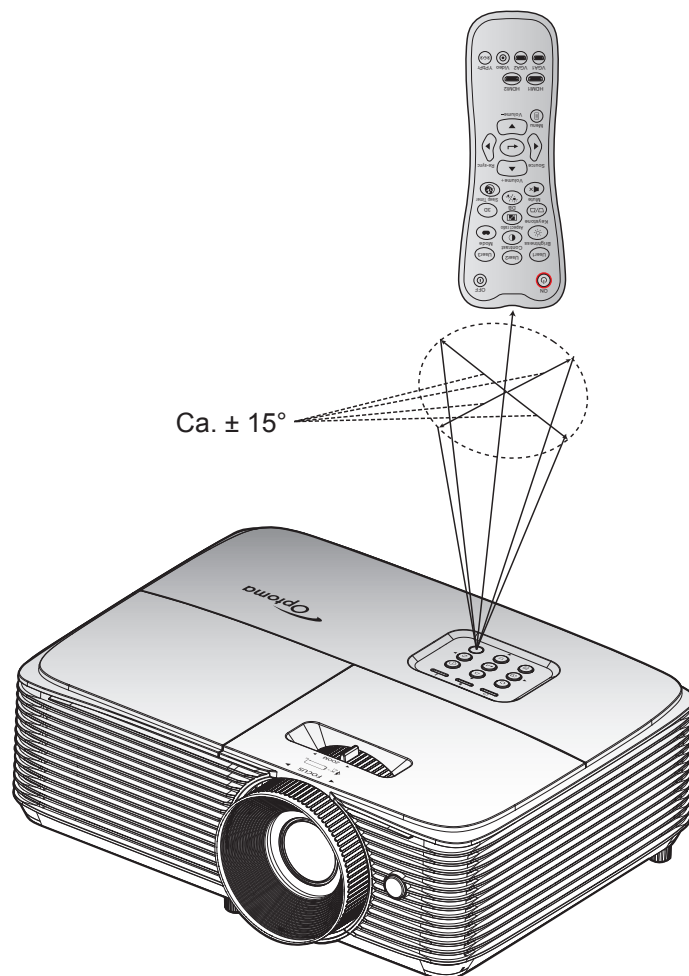

DE PROJECTOR GEBRUIKEN

De projector in-/uitschakelen

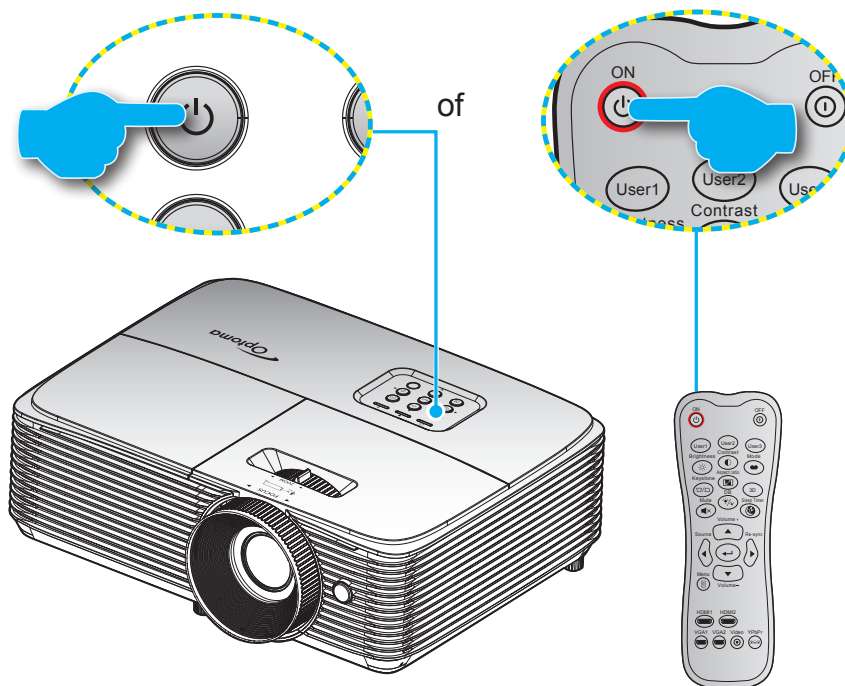

Ingeschakeld

1. Maak de voedingskabel en signaal-/bronkabel stevig vast. Wanneer aangesloten, wordt de LED Aan/Stand-by rood.
2. Schakel de projector in door te drukken op "⏻" op het projectortoetsenblok of op de afstandsbediening.
3. Na ongeveer 10 seconden verschijnt een opstartscherm en knippert de LED Aan/Stand-by groen of blauw.

Opmerking: Wanneer de projector voor het eerst wordt ingeschakeld, wordt u gevraagd de voorkeurstaal, de projectierichting en andere instellingen op te geven.

Uitschakelen

1. Schakel de projector uit door te drukken op "⏻" op het projectortoetsenblok of op de afstandsbediening.
2. Het volgende bericht wordt weergegeven:

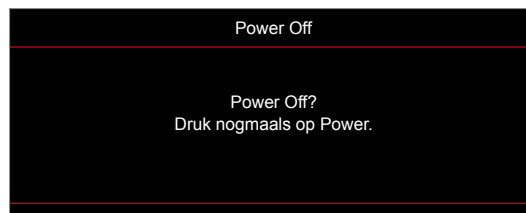

3. Druk nogmaals op de knop "⏻" ter bevestiging, anders verdwijnt na 15 seconden het bericht. Als u de knop "⏻" de tweede keer indrukt, schakelt de projector uit.
4. De koelventilatoren blijven gedurende ca. 10 seconden werken voor de koelcyclus en de LED Aan/Stand-by knippert groen of blauw. Wanneer de LED Aan/stand-by stabiel rood brandt, geeft dit aan dat de projector naar de stand-bymodus is gegaan. Als u de projector opnieuw wilt inschakelen, moet u wachten tot de koelcyclus is voltooid en de projector in stand-by is. Wanneer de projector in de stand-bymodus is, drukt u gewoon opnieuw op de knop "⏻" om de projector in te schakelen.
5. Koppel de voedingskabel los van het stopcontact en de projector.

Opmerking: Het is niet aanbevolen de projector onmiddellijk opnieuw in te schakelen, meteen na de uitschakelprocedure.

DE PROJECTOR GEBRUIKEN

Een ingangsbron selecteren

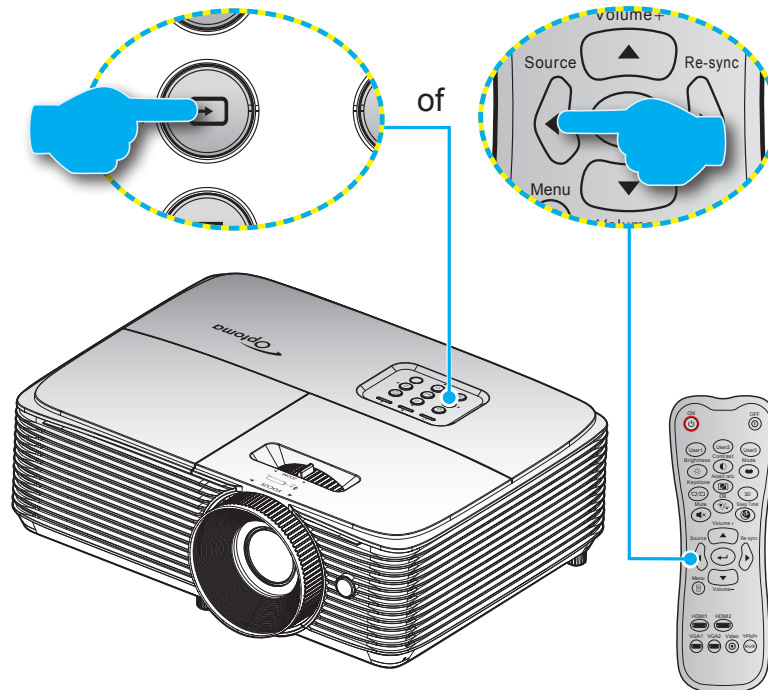

Schakel de aangesloten bron die u op het scherm wilt weergeven, zoals een computer, notebook, videospeler, enz. in. De projector zal de bron automatisch detecteren. Als meerdere bronnen zijn aangesloten, drukt u op de bronknop op het projectortoetsenblok of op de afstandsbediening om de gewenste ingang te selecteren.



DE PROJECTOR GEBRUIKEN

Menunavigatie en functies

De projector beschikt over meertalige OSD-menu's waarmee u aanpassingen kunt aanbrengen aan het beeld en verschillende instellingen kunt wijzigen. De projector zal de bron automatisch detecteren.

1. Om het OSD-menu te openen, drukt u op de afstandsbediening of op het projectortoetsenblok op .
2. Wanneer het OSD wordt weergegeven, kunt u de knoppen ▲ ▼ gebruiken om een item in het hoofdmenu te selecteren. Terwijl u een selectie maakt op een bepaalde pagina, drukt u op de toets ← of ► om het submenu te openen.
3. Druk op de toetsen ◀ ▶ om het gewenste onderdeel in het submenu te selecteren en druk op ← of ► om nog meer instellingen weer te geven. Pas de instellingen aan met de toetsen ◀ ▶.
4. Selecteer het volgende item dat u wilt aanpassen in het submenu en pas het aan zoals hierboven beschreven.
5. Druk op ← of ► om uw keuze te bevestigen. Het scherm keert terug naar het hoofdmenu.
6. Druk opnieuw op ◀ of  om af te sluiten. Het OSD-menu wordt gesloten en de projector zal de nieuwe instellingen automatisch opslaan.

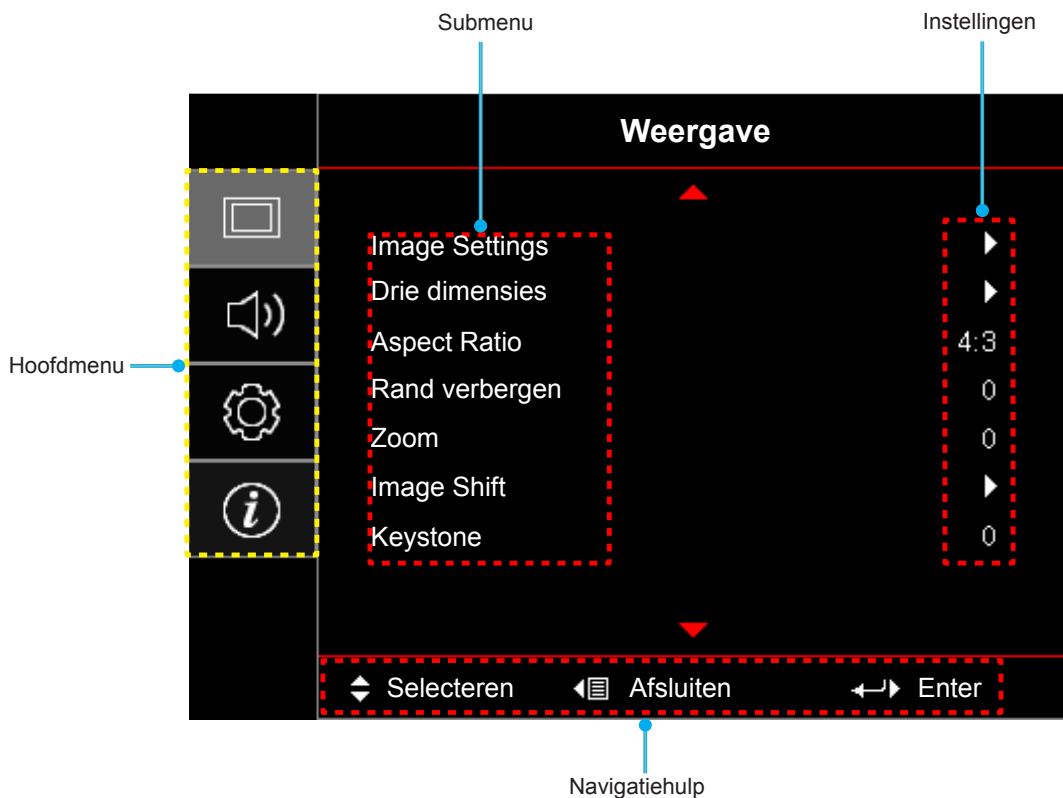

DE PROJECTOR GEBRUIKEN



OSD-menustructuur

Hoofdmenu	Submenu	Submenu 2	Submenu 3	Submenu 4	Waarden			
Weergave	Image Settings	Beeldschermmodus			Bioscoop			
					Film			
					HDR			
					HDR SIM.			
					Vivid			
					Spel			
					Referentie			
					Licht			
					Gebruiker			
					Drie dimensies			
					ISF Dag			
					ISF Nacht			
			Wall Color			Uit [Standaard]		
						Blackboard		
						Light Yellow		
						Light Green		
						Light Blue		
						Pink		
			Dynamic Range	HDR			Uit	
							Auto [Standaard]	
				HDR Picture mode			Licht	
							Standaard [Standaard]	
							Film	
						Detail		
			Helderheid				-50~50	
			Contrast				-50~50	
			Scherpte				1~15	
			Gamma		Film			
					Video			
					Afbeeldingen			
					Standaard(2.2)			
					1.8			
					2.0			
		2.4						
		HDR						
	Kleurinstellingen	BrilliantColor™			1~10			
		Kleurtemperatuur			Standaard			
					Cool			
					Koel			





DE PROJECTOR GEBRUIKEN

Hoofdmenu	Submenu	Submenu 2	Submenu 3	Submenu 4	Waarden
Weergave	Image Settings	Kleurinstellingen	Color Matching	Kleur	R [Standaard]
					G
					B
					C
					Y
					M
					W
				Tint	-50~50 [standaard: 0]
				Verzadiging	-50~50 [standaard: 0]
				Versterking	-50~50 [standaard: 0]
			Reset	Annuleren [Standaard]	
				Ja	
			Afsluiten		
			RGB versterken/ afwijken	Rood versterken	-50~50
				Groen versterken	-50~50
		Blauw versterken		-50~50	
		Afwijking rood		-50~50	
		Afwijking groen		-50~50	
		Afwijking blauw		-50~50	
		Reset		Annuleren [Standaard]	
				Ja	
		Afsluiten			
		Kleuruimte [Niet-HDMI-ingang]		Auto [Standaard]	
				RGB	
				YUV	
		Kleuruimte [HDMI-ingang]		Auto [Standaard]	
				RGB(0~255)	
				RGB(16~235)	
				YUV	
		Signaal	Automatic		Uit
					Aan [Standaard]
			Frequentie		-50~50 (afhankelijk van signaal) [Standaard: 0]
			Fase		0~31 (afhankelijk van signaal) [Standaard: 0]
H. Positie			-50~50 (afhankelijk van signaal) [Standaard: 0]		
V. Positie			-50~50 (afhankelijk van signaal) [Standaard: 0]		
Afsluiten					
Verbeterd spelen			Uit [Standaard]		
			Aan		

DE PROJECTOR GEBRUIKEN

Hoofdmenu	Submenu	Submenu 2	Submenu 3	Submenu 4	Waarden	
Weergave	Image Settings	Helderheidsmodus			Licht	
					Eco.	
					Dynamic	
					Eco+	
		Reset				
	Drie dimensies	3D-stand				Uit
						Aan [Standaard]
		3D Tech.				DLP-Link [Standaard]
						3D-synchronisatie
		3D->2D				Drie dimensies [Standaard]
						L
						R
		3D-Zoeken				Auto [Standaard]
						Naast elkaar
						Top and Bottom
						Frame Sequential
						Frame packing
	3D synchr.omk.				Aan	
					Uit [Standaard]	
	Reset				Annuleren [Standaard]	
				Ja		
Aspect Ratio					4:3	
					16:9	
					LBX	
					Native	
					Auto	
Rand verbergen					0~10 [Standaard: 0]	
Zoom					-5~25 [Standaard: 0]	
Image Shift	 H				-100~100 [Standaard: 0]	
	 V				-100~100 [Standaard: 0]	
Keystone					-40 ~ 40 [Standaard: 0]	
Audio	Dempen				Uit [Standaard]	
					Aan	
	Volume					0-10 [Standaard: 5]
	Audio-ingang	HDMI1				Audio 1
						Audio 2
						Standaard [Standaard]
		HDMI2/MHL				Audio 1
						Audio 2
						Standaard [Standaard]
	VGA				Audio 1	
				Audio 2		

DE PROJECTOR GEBRUIKEN

Hoofdmenu	Submenu	Submenu 2	Submenu 3	Submenu 4	Waarden			
INSTELLING	Projectie				Voor  [Standaard]			
					Achter 			
					Plafond-boven 			
					Achter-boven 			
	Lampinstellingen	Lampherinnering				Uit Aan [Standaard]		
		Reset Lamp				Annuleren [Standaard] Ja		
	Filter Settings	Filter Usage Hours				(Alleen lezen)		
		Optionele filter geïnstalleerd				Ja Nee		
			Filter Reminder				Uit 300 uur 500 uur [Standaard] 800 uur 1000 uur	
		Filter Reset					Annuleren [Standaard] Ja	
		Power Settings		Direct inschakelen				Uit [Standaard] Aan
					Signaal inschakelen			
	Auto uitschakelen (min)					0~180 (stappen van 5 min) [Standaard: 20]		
	Slaaptimer (min)		Slaaptimer (min)				0~990 (stappen van 30 min) [Standaard: 0]	
		Always On				Nee [Standaard] Ja		
	Quick Resume					Uit [Standaard] Aan		
	Voedingsmodus (Stand-by)					Actief Eco. [Standaard]		
		USB Power				Uit [Standaard] Aan Auto		
	Beveiliging					Uit Aan		
			Beveiligingstimer			Maand		
					Dag			
					Uur			
		Wachtwoord wijzigen						





DE PROJECTOR GEBRUIKEN

Hoofdmenu	Submenu	Submenu 2	Submenu 3	Submenu 4	Waarden		
INSTELLING	HDMI Link Settings	HDMI Link			Uit		
					Aan		
		Inclusive TV			Nee		
					Ja		
		Power On Link			Mutual		
					PJ->Device		
		Power Off Link			Device->PJ		
					Uit		
	Testpatroon					Aan	
						Uit	
						Groen raster	
						Magenta raster	
						Wit raster	
	AB instellingen [afhankelijk van de afstandsbediening]	IR-functie				Wit	
						Uit	
		Gebruiker 1					Aan
							Uit
							HDMI2
							Testpatroon
							Helderheid
							Contrast
							Slaaptimer
							Color Matching
							Kleurtemperatuur
							Gamma
		Gebruiker 2					Projectie
							Lampinstellingen
							Zoom
							Stopzetten
							MHL
							HDMI2
							Testpatroon
							Helderheid
					Contrast		
					Slaaptimer		
				Color Matching			
				Kleurtemperatuur			
				Gamma			
				Projectie			
				Lampinstellingen			
				Zoom			
				Stopzetten			
				MHL			

DE PROJECTOR GEBRUIKEN

Hoofdmenu	Submenu	Submenu 2	Submenu 3	Submenu 4	Waarden	
INSTELLING	AB instellingen [afhankelijk van de afstandsbediening]	Gebruiker 3			HDMI2	
					Testpatroon	
					Helderheid	
					Contrast	
					Slaaptimer	
					Color Matching	
					Kleurtemperatuur	
					Gamma	
					Projectie	
					Lampinstellingen	
					Zoom	
					Stopzetten	
			MHL			
		Projector-ID				00~99
		Opties	Taal			English [Standaard]
						Deutsch
						Français
						Italiano
						Español
						Português
						Polski
						Nederlands
						Svenska
						Norsk/Dansk
						Suomi
						ελληνικά
						繁體中文
						简体中文
						日本語
						한국어
						Русский
						Magyar
						Čeština
					عربي	
					ไทย	
			Türkçe			
			فارسی			
			Tiếng Việt			
			Bahasa Indonesia			
			Română			
			Slovenčina			

DE PROJECTOR GEBRUIKEN

Hoofdmenu	Submenu	Submenu 2	Submenu 3	Submenu 4	Waarden	
INSTELLING	Opties	Menu Instellingen	Menulocatie		Linksboven 	
					Rechtsboven 	
					Midden  [Standaard]	
					Linksonder 	
					Rechtsonder 	
		Menu Timer		Uit		
				5 sec		
				10 sec [Standaard]		
		Autobron				Uit [Standaard]
						Aan
		Invoerbron				HDMI1
						HDMI2/MHL
						VGA
		Input Name	HDMI1			Standaard [Standaard]
						Custom
			HDMI2/MHL			Standaard [Standaard]
						Custom
			VGA			Standaard [Standaard]
						Custom
		Grote hoogte				Uit [Standaard]
						Aan
		Display Mode Lock				Uit [Standaard]
						Aan
		Toetsenblok- vergrendeling				Uit [Standaard]
						Aan
		Info verbergen				Uit [Standaard]
						Aan
		Logo				Standaard [Standaard]
						Neutraal
						Gebruiker
		Achtergrondkleur				Geen [Standaard voor video]
						Blauw [Standaard voor gegevensmodel/Pro-AV]
				Rood		
				Groen		
				Grijs		
				Logo		
Reset	Reset OSD			Annuleren [Standaard]		
				Ja		
	Reset to Default			Annuleren [Standaard]		
				Ja		

DE PROJECTOR GEBRUIKEN

Hoofdmenu	Submenu	Submenu 2	Submenu 3	Submenu 4	Waarden	
Info.	Regulatory					
	Serial Number					
	Bron					
	Resolution				00x00	
	Refresh Rate				xxHz	
	Beeldscherm- modus					
	Voedingsmodus (Stand-by)					
	Lampuren	Licht				0 hr
		Eco.				0 hr
		Dynamic				0 hr
		Eco+				0 hr
		Totaal				
	Helderheids- modus					
	FW-versie	System				
		MCU				

DE PROJECTOR GEBRUIKEN

Menu Weergave

Menu beeldinstellingen weergeven

Beeldschermmodus

Er zijn talrijke instellingen die vooraf in de fabriek zijn gedefinieerd en voor verschillende typen beelden zijn geoptimaliseerd.

- **Bioscoop:** Biedt de beste kleuren voor het bekijken van films.
- **Film:** Selecteren voor weergeven van de puurste kleurinstellingen voor thuisbioscoop.
- **HDR:** Decodeert en geeft Hoog Dynamisch Bereik (HDR)-inhoud weer voor de diepste zwarte, helderste witte en levendige bioscoopkleur met gebruik van het kleurengamma REC.2020. Deze modus wordt automatisch ingeschakeld als HDR wordt ingesteld op AAN (en HDR-inhoud wordt verzonden naar projector – 4K UHD Blu-ray, 1080p/4K UHD HDR-games, 4K UHD-streamingvideo). Wanneer HDR-modus is geactiveerd, kunnen andere weergavemodi (Bioscoop, Referentie, enz.) niet worden geselecteerd omdat HDR kleur biedt die uiterst nauwkeurig is, waarbij de kleurprestatie van de andere weergavemodi wordt overschreden.
- **HDR SIM.:** Verbetert niet-HDR-inhoud met gesimuleerde HDR (High Dynamic Range). Kies deze modus voor het verbeteren van gamma, contrast en kleurverzadiging voor niet-HDR-inhoud (720p en 1080p Broadcast/kabel-tv, 1080p Blu-ray, niet-HDR games, enz). Deze modus kan ALLEEN worden gebruikt met niet-HDR-inhoud.
- **Vivid:** In deze modus zijn de kleurverzadiging en helderheid goed in evenwicht. Kies deze modus voor het spelen van games.
- **Spel:** Selecteer deze modus om het niveau van de helderheid en de responstijd te verhogen om te genieten van videogames.
- **Referentie:** Deze modus is bedoeld om het beeld zo nauwkeurig mogelijk te reproduceren op de manier zoals het door de regisseur werd bedoeld. De instellingen voor kleur, kleurtemperatuur, helderheid, contrast en gamma worden allemaal geconfigureerd op standaard referentieniveaus. Selecteer deze modus om een video te bekijken.
- **Licht:** Maximale helderheid van pc-ingang.
- **Gebruiker:** Gebruikersinstellingen onthouden.
- **Drie dimensies:** Om het 3D-effect te ervaren, hebt u een 3D-bril nodig. Controleer of uw pc/draagbaar apparaat een 120 Hz quad buffered grafische kaart voor signaaluitgang heeft en of er een 3D-speler is geïnstalleerd.
- **ISF Dag:** Optimaliseer het beeld met de ISF Dag-modus voor een perfecte kalibratie en een hoge beeldkwaliteit.
- **ISF Nacht:** Optimaliseer het beeld met de ISF Nacht-modus voor een perfecte kalibratie en een hoge beeldkwaliteit.
- **ISF 3D:** Optimaliseer het beeld met de ISF 3D-modus voor een perfecte kalibratie en een hoge beeldkwaliteit.

Opmerking: *Neem voor toegang tot en kalibratie van ISF dag- en nachtkijkmodi contact op met uw leverancier.*

Wall Color

Gebruik deze functie om een geoptimaliseerd schermbeeld te verkrijgen volgens de wandkleur. Kies tussen Uit, Blackboard, Light Yellow, Light Green, Light Blue, Pink en Grijs.

Dynamic Range

Configureer de instelling Hoog Dynamisch Bereik (HDR) en het effect hiervan bij het weergeven van video van 4K Blu-ray-spelers en -streaming-apparaten.

Opmerking: *HDMI2 en VGA ondersteunen geen Dynamisch bereik.*

➤ HDR

- **Uit:** HDR-verwerking uitschakelen. Indien uitgeschakeld decodeert de projector HDR-inhoud NIET.
- **Auto:** HDR-signaal automatisch detecteren.

DE PROJECTOR GEBRUIKEN

► HDR Picture mode

- **Licht:** Kies deze modus voor helderdere, meer verzadigde kleuren.
- **Standaard:** Kies deze modus voornatuurlijke uitzienende kleuren met een evenwicht van warme en koele tinten.
- **Film:** Kies deze modus voor verbeterd detail en scherpte van het beeld.
- **Detail:** Het signaal is afkomstig van OETF-conversie om de beste kleurmatching te bereiken.

Helderheid

Past de helderheid van het beeld aan.

Contrast

Het contrast beheert het verschil tussen de helderste en donkerste gedeelten van het beeld.

Scherpte

Past de scherpte van het beeld aan.

Gamma

Het type gammacurve instellen. Na de initiële installatie en fijnafstelling is voltooid, gebruikt u de stappen voor gamma-afstelling om uw beelduitvoer te optimaliseren.

- **Film:** voor thuisbioscoop.
- **Video:** Voor video- of tv-bron.
- **Afbeeldingen:** Voor pc/fotobron.
- **Standaard(2.2):** Voor aangepaste instellingen.
- **1.8/ 2.0/ 2.4:** voor specifieke pc-/fotobron.

Opmerking: Als de instelling **Beeldschermmodus** is ingesteld op **HDR**, kan de gebruiker alleen **HDR** selecteren voor de instelling **Gamma**.

Kleurinstellingen

De kleurinstellingen configureren.

- **BrilliantColor™:** Dit aanpasbare item maakt gebruik van een nieuw kleurverwerkingsalgoritme en verbeteringen om de hogere helderheid mogelijk te maken terwijl het beeld ware, helderdere kleuren vertoont.
- **Kleurtemperatuur:** Selecteer een kleurtemperatuur uit Standaard, Cool of Koel.
- **Color Matching:** Selecteer de volgende opties:
 - **Kleur:** Pas de niveaus voor rood (R), groen (G), zwart (B), cyaan (C), geel (Y), magenta (M) en wit (W) in de afbeelding aan.
 - **Tint:** Past de kleurbalans van rood en groen aan.
 - **Verzadiging:** Past een videobeeld aan van zwart-wit naar volledig verzadigde kleuren.
 - **Versterking:** Pas de beeldhelderheid aan.
 - **Reset:** Stel de standaard fabrieksinstellingen voor kleuraanpassing opnieuw in.
 - **Afsluiten:** Afsluiten het menu "Color Matching" af.
- **RGB versterken/afwijken:** Met deze instellingen kunt u de helderheid (versterking) en het contrast (afwijking) van een beeld configureren.
 - **Reset:** Stel de standaard fabrieksinstellingen voor RGB-versterking/afwijking opnieuw in.
 - **Afsluiten:** Afsluiten het menu "RGB versterken/afwijken" af.
- **Kleuruimte (alleen niet-HDMI-ingang):** Selecteer een geschikt kleurenmatrixtype uit de volgende opties: Auto, RGB of YUV.
- **Kleuruimte (alleen HDMI-ingang):** Selecteer een geschikt kleurenmatrixtype uit de volgende opties: Auto, RGB(0~255), RGB(16~235) en YUV.

DE PROJECTOR GEBRUIKEN

Signaal

Pas de signaalopties aan.

- **Automatic:** Configureer het signaal automatisch (de onderdelen Frequentie en Fase zijn grijs). Als Automatisch is uitgeschakeld, kunnen de items Frequentie en Fase verschijnen voor het aanpassen en opslaan van de instellingen.
- **Frequentie:** Wijzig de frequentie van de weergavegegevens in overeenstemming met de frequentie van de grafische kaart van uw computer. Gebruik deze functie alleen als het beeld dat verschijnt verticaal fl ikkert.
- **Fase:** Synchroniseer de signaaltiming van het beeldscherm met deze van de grafische kaart. Als het beeld onstabiel is of fl ikkert, gebruikt u deze functie om dit te corrigeren.
- **H. Positie:** Past de horizontale positionering van het beeld aan.
- **V. Positie:** Past de verticale positionering van het beeld aan.
- **Afsluiten:** Afsluiten het menu "Signaal" af.

Opmerking: *Dit menu is alleen beschikbaar als de ingangsbron RGB/Component is.*

Verbeterd spelen

Schakel deze functie in om de responstijden (ingangslatentie) tijdens spelen te reduceren tot 16 ms en 8,4 ms.

Opmerking: *16 ms voor 1080p 60 Hz; 8,4 ms voor 1080p 120 Hz.*

Helderheidsmodus

Past de instellingen van de helderheidsmodus aan voor projectors op basis van een lamp.

- **Licht:** Kies "Licht" om de helderheid te verhogen.
- **Eco.:** Kies "Eco." om de projectorlamp te dimmen zodat er minder energie wordt verbruikt en de levensduur van de lamp wordt verlengd.
- **Dynamic:** Kies "Dynamic" om de lampenergie te beperken, gebaseerd op het helderheidsniveau van de inhoud, dit past het energieverbruik van de lamp dynamisch aan tussen 100 % en 30 %. Dit verlengt de levensduur van de lamp.
- **Eco+:** Als de modus Eco+ is geactiveerd, wordt het helderheidsniveau van de inhoud automatisch gedetecteerd om het energieverbruik van de lamp aanzienlijk te beperken (tot 70%) tijdens periode van inactiviteit.

Reset

Stel de standaard fabrieksinstellingen voor kleurinstellingen opnieuw in.

3D-menu weergeven

3D-stand

Gebruik deze optie om de functie 3D in of uit te schakelen.

- **Uit:** Selecteer "Uit" om de 3D-stand uit te schakelen.
- **Aan:** Selecteer "Aan" om de 3D-stand in te schakelen.

3D Tech.

Gebruik deze optie voor het selecteren van de 3D-technologie.

- **DLP-Link:** Selecteer dit voor het gebruiken van geoptimaliseerde instellingen voor DLP 3D-bril.
- **3D-synchronisatie:** Selecteer dit voor het gebruiken van geoptimaliseerde instellingen voor IR, Rf of gepolariseerde 3D-brillen.

DE PROJECTOR GEBRUIKEN

3D->2D

Gebruik deze optie om op te geven hoe de 3D-inhoud op het scherm moet verschijnen.

- **Drie dimensies:** Geeft het 3D-signaal weer.
- **L (Links):** Geeft het linkerbeeld van de 3D-inhoud weer.
- **R (Rechts):** Geeft het rechterbeeld van de 3D-inhoud weer.

Opmerking: *Bij het wijzigen van de invoerbron van 3D naar 2D, moet u ervoor zorgen dat de instelling **3D-stand** is ingesteld op **Uit**. Anders wordt de 2D-invoerbron vervormd weergegeven (dubbel beeld).*

3D-Zoeken

Gebruik deze optie om de geschikte 3D-zoeken te selecteren.

- **Auto:** Bij detectie van een 3D-identificatiesignaal wordt het 3D-zoeken automatisch geselecteerd.
- **Naast elkaar:** Toon 3D-signaal in de indeling "Naast elkaar".
- **Top and Bottom:** Geeft het 3D-signaal in de indeling "Top and Bottom" weer.
- **Frame Sequential:** Geeft het 3D-signaal in de indeling "Frame Sequential" weer.
- **Frame packing:** Geeft het 3D-signaal in de indeling "Frame packing" weer.

3D synchr.omk.

Gebruik deze optie om de functie 3D synchr.omk. te gebruiken.

Reset

Stel de standaard fabrieksinstellingen voor 3D-instellingen opnieuw in.

- **Annuleren:** Selecteer om Reset te annuleren
- **Ja:** Selecteer om de standaard fabrieksinstellingen voor 3D opnieuw in te stellen.

Geef het menu aspect ratio weer

Aspect Ratio

Selecteer de beeldverhouding van het weergegeven beeld uit de volgende opties:

- **4:3:** Deze opmaak is voor 4:3-invoerbronnen.
- **16:9:** Dit formaat is voor 16:9-invoerbronnen, zoals HDTV en dvd, die verbeterd zijn voor breedbeeld-tv.
- **LBX:** Dit formaat is voor een letterbox-bron die geen 16x9 is en als u een externe 16x9 lens gebruikt om een hoogte-breedteverhouding van 2,35:1 weer te geven met volledige resolutie..
- **Native:** Dit formaat geeft het originele beeld weer zonder enige schaalindeling.
- **Auto:** Selecteert automatisch het geschikte beeldformaat.

1080p schaaltabel

16:9 scherm	480i/p	576i/p	1080i/p	720p	Pc
4x3	Schaal naar 1440x1080.				
16x9	Schaal naar 1920x1080.				
LBX	Schaal naar 1920x1440, en gebruik het middendeel 1920x1080 om weer te geven.				
Native	- 1:1 toewijzing gecentreerd. - Er wordt niet geschaald. Het beeld wordt weergegeven met de resolutie gebaseerd op de ingangsbron.				

DE PROJECTOR GEBRUIKEN

Menu rand verbergen weergeven

Rand verbergen

Gebruik deze functie om de videocoderingsruis aan de randen van de videobron te verwijderen.

Menu Zoom weergeven

Zoom

Gebruik dit om het beeld op het projectiescherm te verkleinen of te vergroten.

Menu Image Shift weergeven

Image Shift

Pas de positie van het geprojecteerde beeld horizontaal (H) of verticaal (V) aan.

Menu Keystone weergeven

Keystone

Past de beeldvervorming aan die door het kantelen van de projector wordt veroorzaakt.

Menu Audio

Menu Audio dempen

Dempen

Gebruik deze optie om het geluid tijdelijk uit te schakelen.

- **Uit:** Kies "Uit" om het dempen uit te schakelen.
- **Aan:** Kies "Aan" om het dempen in te schakelen.

Opmerking:

- *De functie "Dempen" beïnvloedt het volume voor zowel de interne als externe luidspreker.*
- *Als een externe luidspreker wordt aangesloten, wordt de interne luidspreker automatisch gedempt.*

Menu Audiovolume

Volume

Regelt het volumeniveau van de audio.

Audio Menu audio-ingang

Audio-ingang

Selecteer de audio-ingang voor de videobronnen als volgt:

- **HDMI1:** Audio 1, Audio 2, of Standaard.
- **HDMI2/MHL:** Audio 1, Audio 2, of Standaard.
- **VGA:** Audio 1 en Audio 2.

DE PROJECTOR GEBRUIKEN

Instellingsmenu

Menu Setup projectie

Projectie

Selecteer de voorkeursprojectie tussen voor, achter, plafond-boven en achter-boven.

Menu Setup lampinstellingen

Lampherinnering

Kies deze functie om het waarschuwingsbericht weer te geven of te verbergen wanneer het bericht voor het vervangen van de lamp wordt weergegeven. Het bericht verschijnt 30 uur vóór de voorgestelde vervanging van de lamp.

Reset Lamp

Stelt de teller voor de lampuren opnieuw in nadat u de lamp hebt vervangen.

Menu Setup filterinstellingen

Filter Usage Hours

Geef de filtertijd weer.

Optionele filter geïnstalleerd

Geef de instelling op voor het waarschuwingsbericht.

- **Ja:** Geef waarschuwingen weer na 500 uur gebruik.

Opmerking: "Filter Usage Hours / Filter Reminder / Filter Reset" verschijnt alleen wanneer "Optionele filter geïnstalleerd" is ingesteld op "Ja".

- **Nee:** Schakel het waarschuwingsbericht uit.

Filter Reminder

Kies deze functie om het waarschuwingsbericht weer te geven of te verbergen wanneer het bericht voor het vervangen van de filter wordt weergegeven. De beschikbare opties omvatten Uit, 300 uur, 500 uur, 800 uur en 1000 uur.

Filter Reset

Voert een reset uit van de uurteller van de stoffilter na het vervangen of reinigen van het stoffilter.

Menu Setup Power settings

Direct inschakelen

Kies "Aan" om de modus Direct inschakelen te activeren. De projector wordt automatisch ingeschakeld wanneer er stroom wordt geleverd, zonder dat op de toets "Voeding" op het bedieningspaneel van de projector of op de afstandsbediening wordt gedrukt.

Signaal inschakelen

Kies "Aan" om de modus Signaalvermogen te activeren. De projector wordt automatisch ingeschakeld wanneer een signaal wordt gedetecteerd, zonder dat op de toets "Voeding" op het bedieningspaneel van de projector of op de afstandsbediening wordt gedrukt.

Opmerking: Als de optie "Signaal inschakelen" is ingesteld op "Aan", zal het energieverbruik van de projector in stand-bymodus meer dan 3W zijn.

Auto uitschakelen (min)

Stelt het interval in voor de afteltimer. De afteltimer start het aftellen wanneer het geen signaal naar de projector wordt gestuurd. Wanneer het aftellen (in minuten) is voltooid, wordt de projector automatisch uitgeschakeld.

DE PROJECTOR GEBRUIKEN

Slaaptimer (min)

De slaaptimer configureren.

- **Slaaptimer (min):** Stelt het interval in voor de afteltimer. De afteltimer wordt gestart wanneer er al dan niet een signaal naar de projector wordt gestuurd. Wanneer het aftellen (in minuten) is voltooid, wordt de projector automatisch uitgeschakeld.

Opmerking: *De Slaaptimer wordt telkens bij het uitschakelen van de projector opnieuw ingesteld.*

- **Always On:** Zorg dat u de slaaptimer altijd ingeschakeld houdt.

Quick Resume

Geef de instelling Quick resume op.

- **Uit:** De ventilator begint 10 seconden nadat de gebruiker de projector heeft uitgeschakeld, met het koelen van het systeem.
- **Aan:** Als de projector per ongeluk wordt uitgeschakeld, kunt u met deze functie de projector onmiddellijk opnieuw inschakelen binnen 100 seconden na het uitschakelen.

Voedingsmodus(Stand-by)

Geef de instelling voor de voedingsmodus op.

- **Actief:** Kies "Actief" om terug te keren naar de normale stand-bymodus.
- **Eco.:** Kies "Eco." om verdere energieverspilling te voorkomen < 0,5 W.

Opmerking: *De ventilators zullen nog steeds werken in actieve stand-by als "Signaal inschakelen" is ingeschakeld.*

USB Power

De USB-voedingsinstellingen maken.

- **Uit:** De USB-voedingsfunctie is uitgeschakeld.
- **Aan:** De projector wordt altijd van stroom voorzien door een USB-voeding. nou
- **Auto:** De projector wordt automatisch van stroom voorzien door een USB-voeding.

Instellingsmenu Beveiliging

Beveiliging

Schakel deze functie in om een wachtwoord te vragen voordat u de projector gebruikt.

- **Uit:** kies "Uit" om de projector te kunnen inschakelen zonder wachtwoordverificatie.
- **Aan:** kies "Aan" om de beveiligingsverificatie te gebruiken wanneer de projector wordt ingeschakeld.

Beveiligingstimer

Selecteer de tijdfunctie (Maand/Dag/Uur) om het aantal uren in te stellen dat de projector kan worden gebruikt. Nadat deze duur is verstreken, zult u worden gevraagd uw wachtwoord opnieuw in te voeren.

Wachtwoord wijzigen

Gebruik dit om het wachtwoord dat wordt gevraagd bij het inschakelen van de projector, in te stellen of te wijzigen.

DE PROJECTOR GEBRUIKEN

Menu Setup Instellingen HDMI-link

Opmerking:

- Als u met HDMI-kabels apparaten met de projector verbindt die HDMI CEC-compatibel zijn, kunt u ze besturen met dezelfde inschakel- of uitschakelstatus met de bediening voor HDMI Link in het OSD van de projector. Hiermee kunt u een of meer apparaten in een groep in- of uitschakelen via de functie HDMI Link. In een gebruikelijke configuratie kan de dvd-speler zijn aangesloten op de projector via een versterker of thuisbioscoop.

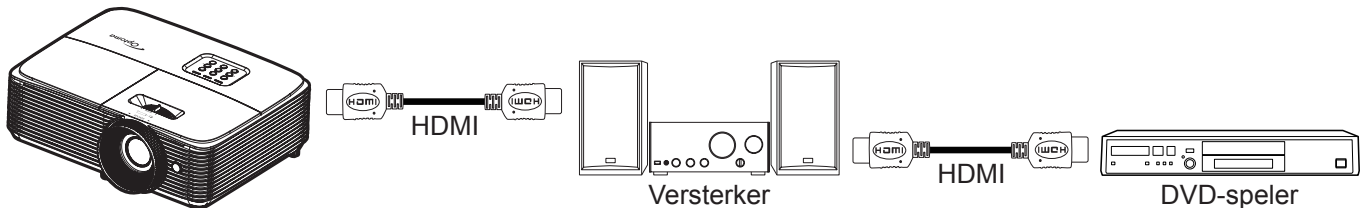

HDMI Link

De functie HDMI Link in- of uitschakelen. De opties Inclusief TV, Power on Link, en Power off Link zijn alleen beschikbaar als de instelling is ingesteld op "Aan".

Inclusive TV

Stel dit in op "Ja" als u liever hebt dat de tv en projector automatisch tegelijk worden uitgeschakeld. Verander de instelling in "Nee" om gelijktijdig uitschakelen te voorkomen.

Power On Link

CEC inschakelopdracht.

- Mutual:** de projector en het CEC-apparaat worden samen ingeschakeld.
- PJ->Device:** het CEC-apparaat wordt pas ingeschakeld nadat de projector is ingeschakeld.
- Device->PJ:** de projector wordt pas ingeschakeld nadat het CEC-apparaat is ingeschakeld.

Power Off Link

Schakel deze functie in zodat HDMI Link en de projector automatisch tegelijk worden uitgeschakeld.

Menu Setup testpatroon

Testpatroon

Selecteer voor het testpatroon uit groen raster, magenta raster, wit raster, wit of uit (deze functie uitschakelen).

Menu Setup AB instellingen

IR-functie

Geef de IR-functie-instelling.

- Aan:** Kies "Aan", de projector kan met de afstandsbediening worden bediend vanaf de IR-ontvanger op de bovenkant.
- Uit:** Kies "Uit", de projector kan met de afstandsbediening worden bediend. Door "Uit" te selecteren, kunt u het toetsenblok weer gebruiken.

Gebruiker 1/ Gebruiker 2/ Gebruiker 3

Wijs de standaardfunctie toe voor Gebruiker 1, Gebruiker 2 of Gebruiker 3 tussen HDMI2, Testpatroon, Helderheid, Contrast, Slaaptimer, Color Matching, Kleurtemperatuur, Gamma, Projectie, Lampinstellingen, Zoom, Stopzetten en MHL.

DE PROJECTOR GEBRUIKEN

Menu Setup projector-id

Projector-ID

De ID-definitie kan worden ingesteld via het menu (bereik 0 ~ 99), en biedt de gebruiker via RS232-besturing de controle over een individuele projector.

Menu Setup opties

Taal

Selecteer voor het meertalige OSD-menu uit Engels, Duits, Frans, Italiaans, Spaans, Portugees, Pools, Nederlands, Zweeds, Noors/Deens, Fins, Grieks, traditioneel Chinees, vereenvoudigd Chinees, Japans, Koreaans, Russisch, Hongaars, Tsjechisch, Arabisch, Thais, Turks, Farsi, Vietnamees, Indonesisch, Roemeens en Slowaaks.

Menu Instellingen

Stel de menulocatie in op het scherm en configureer de instellingen voor het menu Timer.

- **Menulocatie:** Selecteer de locatie van het menu op het weergavescherm.
- **Menu Timer:** Stel de duur in dat het OSD-menu zichtbaar moet blijven op het scherm.

Autobron

Als u deze optie instelt op "Aan" en op de knop  op het projectortoetsenblok of **Bron** op de afstandsbediening drukt, dan wordt de volgende beschikbare ingangsbron automatisch geselecteerd. Stel in op "Uit" om de automatische bronfunctie uit te schakelen.

Invoerbron

Kies voor de ingangsbron tussen HDMI1, HDMI2/MHL en VGA.

Input Name

Gebruik dit om de ingangsfunctie te hernoemen voor een eenvoudigere identificatie. De beschikbare opties omvatten HDMI1, HDMI2/MHL en VGA.

Grote hoogte

Wanneer "Aan" is geselecteerd, draaien de ventilatoren sneller. Deze functie is nuttig in gebieden op grote hoogte waar de lucht dun is.

Display Mode Lock

Kies "Aan" of "Uit" om de instellingen voor het aanpassen van de weergavemodus te vergrendelen of te ontgrendelen.

Toetsenblokvergrendeling

Wanneer de toetsenbordvergrendeling is ingesteld op "Aan", wordt het toetsenblok vergrendeld. De projector kan echter met de afstandsbediening worden bediend. Door "Uit" te selecteren, kunt u het toetsenblok weer gebruiken.

Info verbergen

Schakel deze functie in om het informatiebericht te verbergen.

- **Uit:** Kies "Uit" om het bericht "zoeken" weer te geven.
- **Aan:** Kies "Aan" om het infobericht te verbergen.

Logo

Gebruik deze functie om het gewenste opstartscherf in te stellen. Als er wijzigingen zijn uitgevoerd, worden ze van kracht wanneer de projector de volgende keer wordt ingeschakeld.

- **Standaard:** Het standaard opstartscherf.
- **Neutraal:** Het logo wordt niet weergegeven op het opstartscherf.
- **Gebruiker:** Gebruik het opgeslagen beeld als startscherf.

DE PROJECTOR GEBRUIKEN

Achtergrondkleur

Gebruik deze functie om een blauwe, rode, groene of grijze kleur. niets of een logoscherm weer te geven als geen signaal beschikbaar is.

Opmerking: Als de achtergrondkleur is ingesteld op "Geen" is de achtergrondkleur zwart.

Setup reset-menu

Reset OSD

Stel de standaard fabrieksinstellingen voor de instellingen van het schermmenu opnieuw in.

Reset to Default

Stel de standaard fabrieksinstellingen voor menu Setup instellingen opnieuw in.

Menu Info

Menu Info

Geef de projectorinformatie weer zoals hieronder:

- Regulatory
- Serial Number
- Bron
- Resolution
- Refresh Rate
- Beeldschermmodus
- Voedingsmodus(Stand-by)
- Lampuren
- Helderheidsmodus
- FW-versie

ONDERHOUD

De lamp vervangen

De projector zal de levensduur van de lamp automatisch detecteren. Wanneer de lamp het einde van zijn levensduur nadert, verschijnt een waarschuwingsbericht op het scherm.



Wanneer u dit bericht ziet, moet u zo snel mogelijk contact opnemen met uw lokale verdeler of servicecentrum om de lamp te vervangen. Zorg ervoor dat de projector minstens 30 minuten is afgekoeld voordat u de lamp vervangt.



Warning: Als de projector aan het plafond is bevestigd, moet u voorzichtig zijn wanneer u het toegangspaneel voor de lamp opent. Wij raden u aan een veiligheidsbril te dragen wanneer u de lamp vervangt van een projector die aan het plafond is gemonteerd. Ga voorzichtig te werk zodat er geen losse onderdelen uit de projector vallen.



Warning: Het lampcompartiment is warm! Laat de projector afkoelen voordat u een lamp vervangt!



Warning: Laat de lampmodule niet vallen of raak de gloeilamp niet aan om het risico op lichamelijke letsels te voorkomen. De gloeilamp kan uiteenspatten en letsels veroorzaken als u de lamp laat vallen.

ONDERHOUD

De lamp vervangen (vervolg)

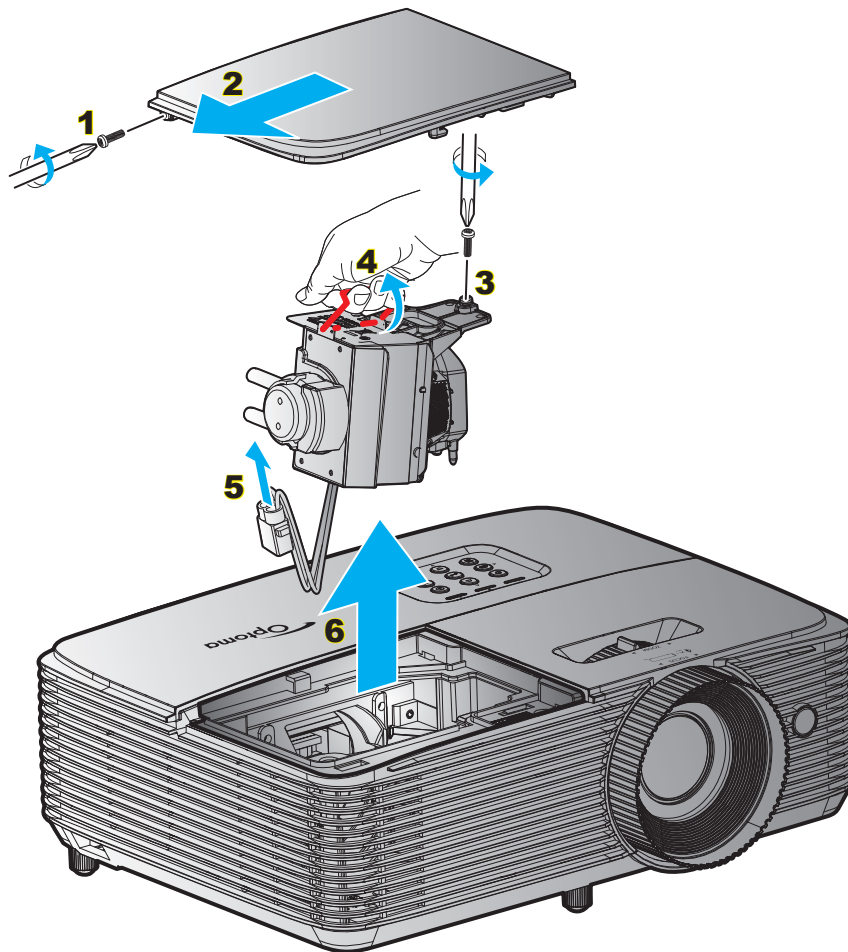

Procedure:

1. Schakel de stroom naar de projector uit door op de knop "⏻" op de afstandsbediening of op het toetsenblok van de projector te drukken.
2. Laat de projector minstens 30 minuten afkoelen.
3. Koppel de voedingskabel los.
4. Draai de schroef van het deksel los. **1**
5. Verwijder het deksel. **2**
6. Draai de schroef op de lampmodule los. **3**
7. Til de handgreep van de module op. **4**
8. Verwijder het lampsnoer. **5**
9. Verwijder de lampmodule voorzichtig. **6**
10. Keer de vorige stappen om, om de lampmodule te vervangen.
11. Schakel de projector in en stel de lamptimer terug.
12. Reset Lamp: (i) Druk op "Menu" → (ii) Selecteer "INSTELLING" → (iii) Selecteer "Lampinstellingen" → (iv) Selecteer "Reset Lamp" → (v) Selecteer "Ja".

Opmerking:

- De schroef op de lampbedekking en de lamp zelf kunnen niet worden verwijderd.
- De projector kan niet worden ingeschakeld als de lampbedekking niet terug op de projector is geplaatst.
- Raak het glazen gedeelte van de lamp niet aan. Door vet aan de handen kan de lamp springen. Gebruik een droge doek om de lampmodule schoon te maken als u deze per ongeluk hebt aangeraakt.

ONDERHOUD

Het stoffilter installeren en reinigen

De stoffilter installeren

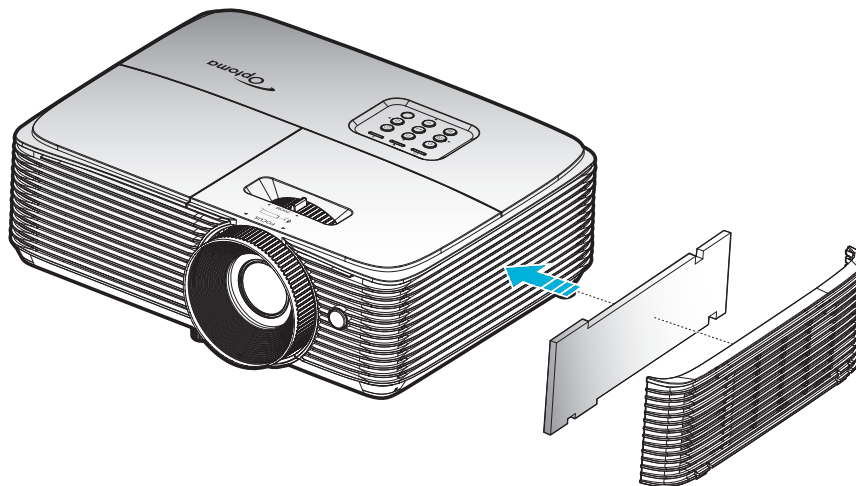

Opmerking: Stoffilters zijn alleen nodig/geleverd in bepaalde regio's met veel stof.

Het stoffilter reinigen

Wij raden u aan de stoffilter elke drie maanden te reinigen. Reinig de filter vaker als de projector wordt gebruikt in een stoffige omgeving.

Procedure:

1. Schakel de stroom naar de projector uit door op de knop the "⏻" op de afstandsbediening of op het toetsenblok van de projector te drukken.
2. Koppel de voedingskabel los.
3. Verwijder voorzichtig de stoffilter. **1**
4. Reinig of vervang de stoffilter. **2**
5. Om het stoffilter terug te plaatsen, keert u de vorige stap om.

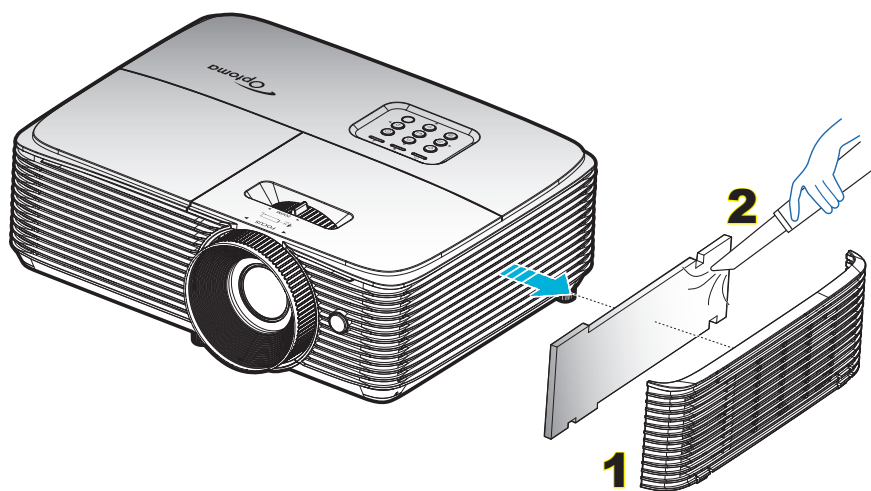

EXTRA INFORMATIE

Compatibele resoluties

HDMI 1.4 voor HDMI 2

B0/Vastgelegde timing	B0/Standartaard timing	B0/Detail timing	B1/Videomodus	B1/Detail timing
720 x 400 @ 70Hz	1280 x 720 @ 60Hz	Eigen timing:	720 x 480i @ 60Hz	1280 x 720p @ 60Hz
640 x 480 @ 60Hz	1280 x 800 @ 60Hz	1080p: 1920 x 1080 @ 60Hz	720 x 576i @ 50Hz	1366 x 768 @ 60Hz
640 x 480 @ 67Hz	1280 x 1024 @ 60 Hz		720 x 480p @ 60Hz	1920 x 1080p @ 120Hz
640 x 480 @ 72Hz	1400 x 1050 @ 60Hz		720 x 576p @ 60Hz	3840 x 2160 @ 30Hz
640 x 480 @ 75Hz	1600 x 1200 @ 60Hz		1280 x 720p @ 50Hz	
800 x 600 @ 56Hz	1440 x 900 @ 60Hz		1280 x 720p @ 60Hz	
800 x 600 @ 60Hz	1280 x 720 @ 120Hz		1920 x 1080i @ 50Hz	
800 x 600 @ 72Hz	1024 x 768 @ 120Hz		1920 x 1080i @ 60Hz	
800 x 600 @ 75Hz			1920 x 1080p @ 50Hz	
832 x 624 @ 75Hz			1920 x 1080p @ 60Hz	
1024 x 768 @ 60Hz			1920 x 1080p @ 24Hz	
1024 x 768 @ 70Hz			1920 x 1080p @ 25Hz	
1024 x 768 @ 75Hz			1920 x 1080p @ 30Hz	
1280 x 1024 @ 75Hz			640 x 480p @ 60Hz	
1152 x 870 @ 75Hz			720 x 480p @ 60Hz	
			720 x 576p @ 50Hz	
			720 x 480i @ 60Hz	
			2880 x 480i @ 60Hz	
			1440 x 480p @ 60Hz	
			2880 x 576i @ 50Hz	
			1440 x 576p @ 50Hz	
			1440 x 576i @ 50Hz	

HDMI 2.0 voor HDMI 1

B0/Vastgelegde timing	B0/Standartaard timing	B0/Detail timing	B1/Videomodus	B1/Detail timing
720 x 400 @ 70Hz	1280 x 720 @ 60Hz	Eigen timing:	720 x 480i @ 60Hz	3840 x 2160 @ 60Hz
640 x 480 @ 60Hz	1280 x 800 @ 60Hz	1080p: 1920 x 1080 @ 60Hz	720 x 576i @ 50Hz	1920 x 1080p @ 120Hz
640 x 480 @ 67Hz	1280 x 1024 @ 60 Hz		720 x 480p @ 60Hz	
640 x 480 @ 72Hz	1400 x 1050 @ 60Hz		720 x 576p @ 50Hz	
640 x 480 @ 75Hz	1600 x 1200 @ 60Hz		1280 x 720p @ 50Hz	
800 x 600 @ 56Hz	1440 x 900 @ 60Hz		1280 x 720p @ 60Hz	
800 x 600 @ 60Hz	1280 x 720 @ 120Hz		1920 x 1080i @ 50Hz	
800 x 600 @ 72Hz	1024 x 768 @ 120Hz		1920 x 1080i @ 60Hz	
800 x 600 @ 75Hz			1920 x 1080p @ 50Hz	
832 x 624 @ 75Hz			1920 x 1080p @ 60Hz	
1024 x 768 @ 60Hz			1920 x 1080p @ 24Hz	
1024 x 768 @ 70Hz			1920 x 1080p @ 25Hz	
1024 x 768 @ 75Hz			1920 x 1080p @ 30Hz	
1280 x 1024 @ 75Hz			640 x 480p @ 60Hz	
1152 x 870 @ 75Hz			720 x 480p @ 60Hz	
			720 x 576P @ 50Hz	
			720 x 480i @ 60Hz	
			2880 x 480i @ 60Hz	

EXTRA INFORMATIE

B0/Vastgelegde timing	B0/Standartaard timing	B0/Detail timing	B1/Videomodus	B1/Detail timing
			1440 x 480p @ 60Hz	
			2880 x 576i @ 50Hz	
			1440 x 576p @ 50Hz	
			1440 x 576i @ 50Hz	
			3840 x 2160p @ 24Hz	
			3840 x 2160p @ 25Hz	
			3840 x 2160p @ 30Hz	
			3840 x 2160p @ 50Hz	
			3840 x 2160p @ 60Hz	
			4096 x 2160p @ 24Hz	
			4096 x 2160p @ 25Hz	
			4096 x 2160p @ 30Hz	
			4096 x 2160p @ 50Hz	
			4096 x 2160p @ 60Hz	

True 3D-videocompatibiliteit

Invoerresolutie	HDMI 1.4a 3D invoer	Ingangstiming		
			1280 x 720p @ 50Hz	Top-and-Bottom
	1280 x 720p @ 60Hz	Top-and-Bottom		
	1280 x 720p @ 50Hz	Frame packing		
	1280 x 720p @ 60Hz	Frame packing		
	1920 x 1080i @ 50Hz	Side-by-Side (Half)		
	1920 x 1080i @ 60Hz	Side-by-Side (Half)		
	1920 x 1080p @ 24Hz	Top-and-Bottom		
	1920 x 1080p @ 24Hz	Frame packing		
	HDMI 1.3	1920 x 1080i @ 50Hz	Side-by-Side (Half)	SBS mode is aan
		1920 x 1080i @ 60Hz		
		1280 x 720p @ 50Hz		
		1280 x 720p @ 60Hz		
		800 x 600 @ 60Hz		
		1024 x 768 @ 60Hz		
		1280 x 800 @ 60Hz	Top-and-Bottom	TAB-modus is aan
		1920 x 1080i @ 50Hz		
		1920 x 1080i @ 60Hz		
		1280 x 720p @ 50Hz		
		1280 x 720P @ 60Hz		
		800 x 600 @ 60Hz		
		1024 x 768 @ 60Hz		
		1280 x 800 @ 60Hz		
	480i	HQFS	3D-zoeken is Frame sequential	

Opmerking:

- Als de 3D-ingang 1080p@24Hz is, moet de DMD opnieuw afspelen met integrale meervoud met 3D-modus.
- Ondersteuning NVIDIA 3DTV Play als er geen patentbijdrage is van Optoma.
- 1080i@25Hz en 720p@50Hz worden uitgevoerd met 100Hz; 1080p@24 Hz wordt uitgevoerd met 144Hz; andere 3D-timing wordt uitgevoerd met 120Hz.

EXTRA INFORMATIE

Beeldgrootte en projectieafstand

Diagonale lengte van het (16:9) scherm		Schermgrootte (B x H)				Projectie-afstand (D)				Verschuiving (Hd)	
		Breedte		Hoogte		Breedbeeld		Tele			
(m)	(inch)	(m)	(inch)	(m)	(inch)	(m)	(ft)	(m)	(ft)	(m)	(inch)
0,762	30	0,66	26,15	0,37	14,7	0,75	2,46	0,97	3,18	0,06	2,36
1,016	40	0,89	34,86	0,5	19,6	1,00	3,28	1,30	4,27	0,08	3,15
1,27	50	1,11	43,58	0,62	24,5	1,24	4,07	1,62	5,31	0,10	3,94
1,524	60	1,33	52,29	0,75	29,4	1,49	4,89	1,95	6,40	0,12	4,72
1,778	70	1,55	61,01	0,87	34,3	1,74	5,71	2,27	7,45	0,14	5,51
2,032	80	1,77	69,73	1	39,2	1,99	6,53	2,60	8,53	0,16	6,30
2,286	90	1,99	78,44	1,12	44,1	2,24	7,35	2,92	9,58	0,18	7,09
2,54	100	2,21	87,16	1,25	49	2,49	8,17	3,25	10,66	0,19	7,48
2,794	110	2,44	95,87	1,37	53,9	2,74	8,99	3,57	11,71	0,22	8,66
3,048	120	2,66	104,59	1,49	58,8	2,99	9,81	3,90	12,80	0,24	9,45
3,302	130	2,88	113,30	1,62	63,7	3,23	10,60	4,22	13,85	0,26	10,24
3,556	140	3,10	122,02	1,74	68,6	3,48	11,42	4,55	14,93	0,28	11,02
3,81	150	3,32	130,74	1,87	73,5	3,73	12,24	4,87	15,98	0,30	11,81
4,064	160	3,54	139,45	1,99	78,4	3,98	13,06	5,20	17,06	0,32	12,60
4,318	170	3,76	148,17	2,12	83,3	4,23	13,88	5,52	18,11	0,34	13,39
4,572	180	3,98	156,88	2,24	88,2	4,48	14,70	5,85	19,19	0,36	14,17
4,826	190	4,21	165,60	2,37	93,1	4,73	15,52	6,17	20,24	0,37	14,57
5,08	200	4,43	174,32	2,49	98,1	4,98	16,34	6,50	21,33	0,40	15,75
5,334	210	4,65	183,03	2,62	103	5,23	17,16	6,82	22,38	0,41	16,14
5,588	220	4,87	191,75	2,74	107,9	5,47	17,95	7,14	23,43	0,44	17,32
5,842	230	5,09	200,46	2,86	112,8	5,72	18,77	7,47	24,51	0,46	18,11
6,096	240	5,31	209,18	2,99	117,7	5,97	19,59	7,79	25,56	0,48	18,90
6,35	250	5,53	217,89	3,11	122,6	6,22	20,41	8,12	26,64	0,50	19,69
6,604	260	5,76	226,61	3,24	127,5	6,47	21,23	8,44	27,69	0,52	20,47
6,858	270	5,98	235,33	3,36	132,4	6,72	22,05	8,77	28,77	0,54	21,26
7,112	280	6,20	244,04	3,49	137,3	6,97	22,87	9,09	29,82	0,55	21,65
7,366	290	6,42	252,76	3,61	142,2	7,22	23,69	9,42	30,91	0,58	22,83
7,62	300	6,64	261,47	3,74	147,1	7,46	24,48	9,74	31,96	0,59	23,23

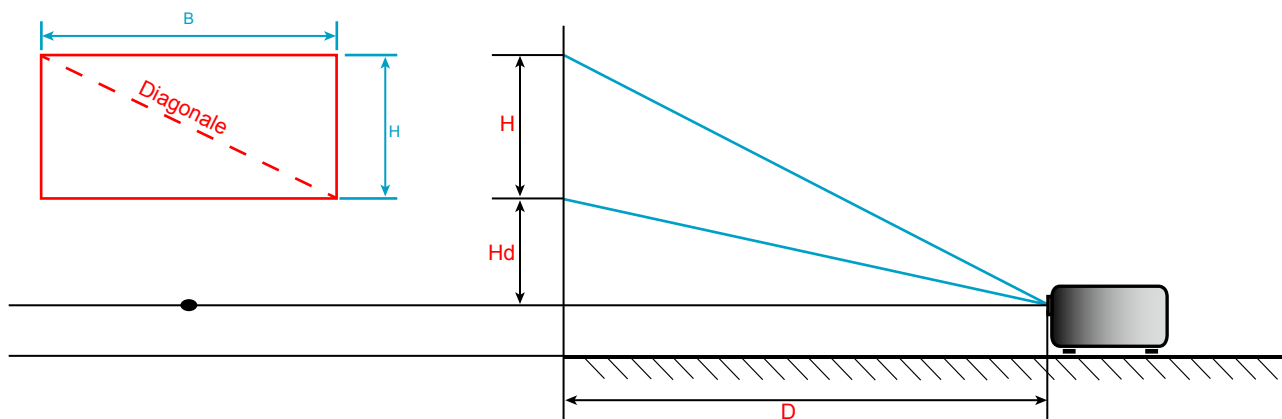

EXTRA INFORMATIE

Projectorafmetingen en plafondmontage

1. Gebruik de plafondmontage van Optoma om schade aan uw projector te voorkomen.
2. Als u een plafondmontageset van een derde wilt gebruiken, moet u controleren of de schroeven die worden gebruikt om de set aan de projector te monteren, aan de volgende specificaties voldoet:
 - Type schroef: M4*3
 - Minimale schroeflengte: 10mm

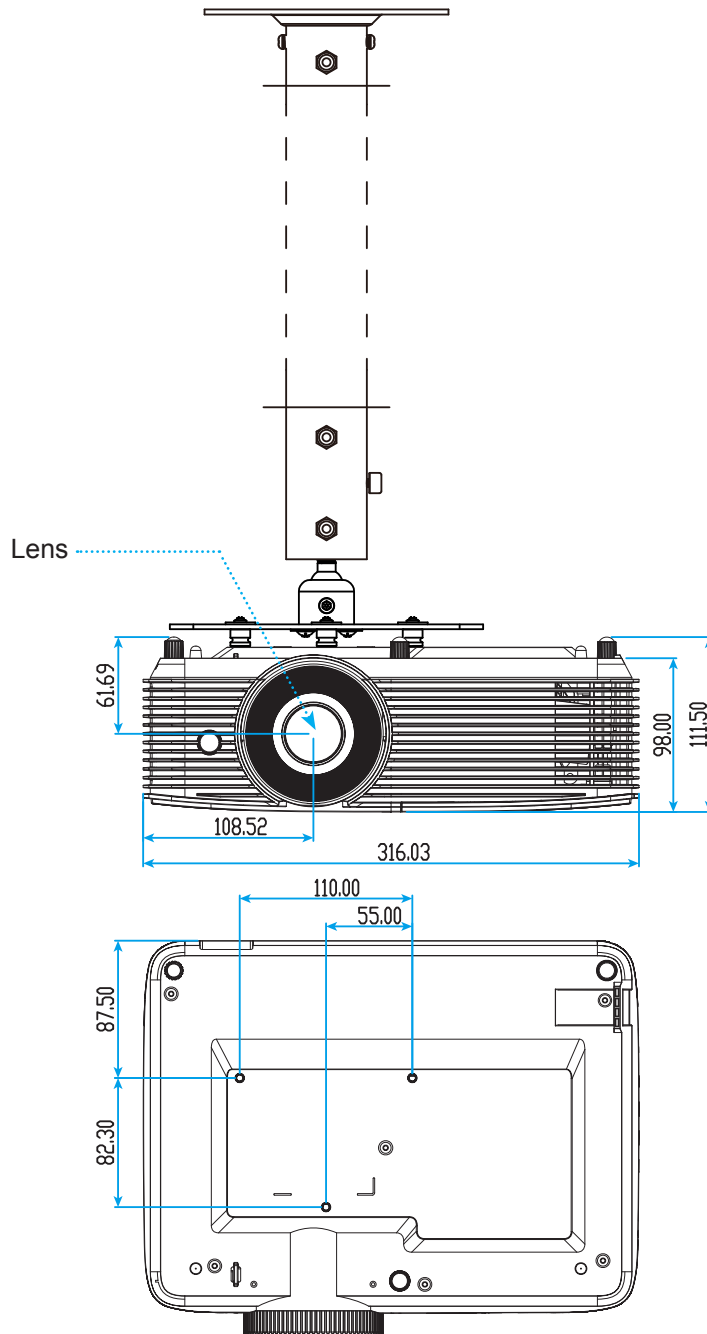

Eenheid: mm

Opmerking: Wanneer schade wordt veroorzaakt door een onjuiste installatie, wordt de garantie ongeldig.



Warning:

- Als u een plafondmontageset van een ander bedrijf aanschaft, moet u ervoor zorgen dat u de juiste schroefgrootte gebruikt. De schroefgrootte zal verschillen afhankelijk van de dikte van de montageplaat.
- Zorg dat u een opening van minstens 10 cm tussen het plafond en de onderkant van de projector behoudt.
- Vermijd het installeren van de projector in de buurt van een warmtebron.





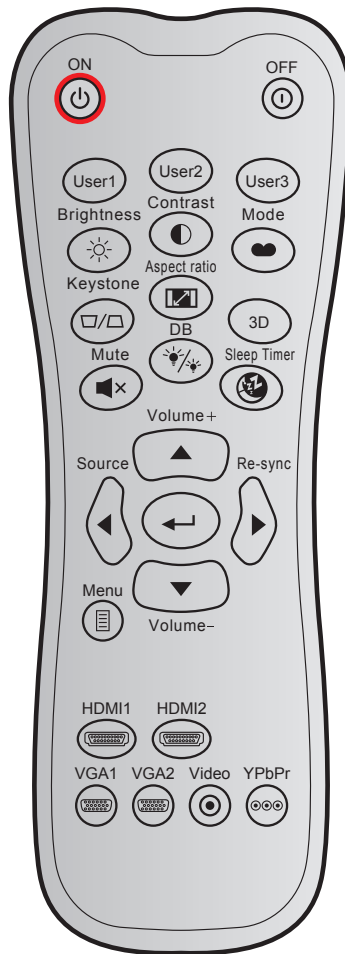









EXTRA INFORMATIE

Codes IR-afstandsbediening 1



Toets		Aangepaste code		Gegevenscode	Definitie afdruttoets	Beschrijving
		Byte 1	Byte 2	Byte 3		
Inschakelen		32	CD	02	AAN	Indrukken om de projector in te schakelen.
Power off		32	CD	2E	UIT	Indrukken om de projector uit te schakelen.
Gebbruiker 1		32	CD	36	Gebbruiker 1	Door de gebruiker gedefinieerde toetsen. Zie pagina 36 voor configuratie.
Gebbruiker 2		32	CD	65	Gebbruiker 2	
Gebbruiker 3		32	CD	66	Gebbruiker 3	
Helderheid		32	CD	41	Helderheid	Past de helderheid van het beeld aan.
Contrast		32	CD	42	Contrast	Beheert het verschil tussen de helderste en donkerste gedeelten van het beeld.
Beeldschermmodus		32	CD	05	Modus	Selecteer een weergavemodus voor geoptimaliseerde instellingen voor verschillende toepassingen. Zie pagina 29.
Keystone		32	CD	07	Keystone	Past de beeldvervorming aan die door het kantelen van de projector wordt veroorzaakt.
Aspect ratio		32	CD	64	Aspect ratio	Indrukken om de beeldverhouding van een weergegeven beeld te wijzigen.
3D		32	CD	89	3D	Handmatig een 3D-modus selecteren die aansluit op uw 3D-materiaal.

EXTRA INFORMATIE

Toets		Aangepaste code		Gegevenscode	Definitie afdruktoets	Beschrijving
		Byte 1	Byte 2	Byte 3		
Volume +		32	CD	09	Volume +	Aanpassen om het volume te verhogen.
Vier richtingstoetsen		32	CD	11	▲	Gebruik ▲, ◀, ▶ of ▼ om items te selecteren of aanpassingen aan te brengen aan uw selectie.
		32	CD	10	◀	
		32	CD	12	▶	
		32	CD	14	▼	
Bron		32	CD	18	Bron	Druk op "Source" om een invoersignaal te selecteren.
Entertoets		32	CD	0F		Bevestig uw itemselectie.
Re-sync		32	CD	04	Re-sync	Synchroniseert de projector automatisch met de invoerbron.
Volume -		32	CD	0C	Volume -	Aanpassen om het volume te verlagen.
Menu		32	CD	0E	Menu	Geef het OSD-menu voor de projector weer of sluit het af.
HDMI 1		32	CD	16	HDMI1	Druk op "HDMI1" om de bron van de HDMI 1-aansluiting te kiezen.
HDMI 2		32	CD	30	HDMI2	Druk op "HDMI2" om de bron van de HDMI 2 / MHL-aansluiting te kiezen.
VGA1		32	CD	1B	VGA1	Druk op "VGA1" om de bron te kiezen uit VGA-ingang-aansluiting.
VGA2		32	CD	1E	VGA2	Geen functie
Video		32	CD	1C	Video	Geen functie
YPbPr		32	CD	17	YPbPr	Geen functie

EXTRA INFORMATIE

Codes IR-afstandsbediening 2

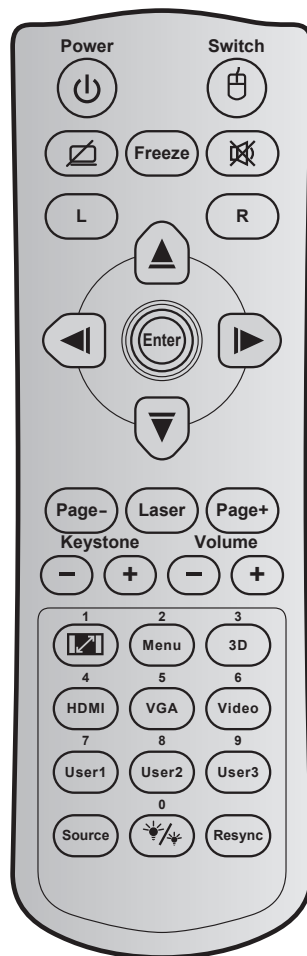

Toets	Toetscode	Definitie afdruktoets	Beschrijving
Power	81	In-/uitschakelen	Indrukken om de projector in/uit te schakelen.
Schakelaar	3E	Schakelaar	Indrukken om de USB-muis in/uit te schakelen.
Scherm leeg / audio dempen	8A		Indrukken om het schermbeeld weer te geven/te verbergen en de audio in/uit te schakelen.
Stopzetten	8B	Stopzetten	Indrukken om het projectorbeeld te bevroeren.
Dempen	92		Indrukken om de audio tijdelijk uit/in te schakelen.
Met de linkermuisknop klikken	CB	L	Gebruiken als klikken met de linkermuisknop.
Met de rechtermuisknop klikken	CC	R	Gebruiken als klikken met de rechtermuisknop.
Vier richtingstoetsen voor selectie	C6	Pijl omhoog	Gebruik ▲ ▼ ◀ ▶ om items te selecteren of aanpassingen aan te brengen aan uw selectie.
	C8	Pijl naar links	
	C9	Pijl naar rechts	
	C7	Pijl-omlaag	
Enter	C5	Enter	Bevestig uw itemselectie.
	CA	Enter	
Page -	C2	Page -	Indrukken om pagina omlaag te gaan.

EXTRA INFORMATIE

Toets		Toetscode	Definitie afdruksetoets	Beschrijving
Laser		Nvt.	Laser	Gebruiken als laseraanwijzer.
Page +		C1	Page +	Indrukken om pagina omhoog te gaan.
Keystone		85	Keystone+	Indrukken om de beeldvervorming aan te passen die door het kantelen van de projector wordt veroorzaakt.
		84	Keystone-	
Volume		8C	Volume +	Indrukken om het volume te verhogen/verlagen.
		8F	Volume -	
Beeldverhouding / 1		98	/ 1	<ul style="list-style-type: none"> Indrukken om de beeldverhouding van een weergegeven beeld te wijzigen. Gebruiken als cijfer "1" van het numerieke toetsenblok.
Menu / 2		88	Menu / 2	<ul style="list-style-type: none"> Indrukken om de OSD-menu's van de projector weer te geven of af te sluiten. Gebruiken als cijfer "2" van het numerieke toetsenblok.
3D / 3		93	3D / 3	<ul style="list-style-type: none"> Indrukken om handmatig een 3D-modus te selecteren die past bij uw 3D-inhoud. Gebruiken als cijfer "3" van het numerieke toetsenblok.
HDMI / 4		86	HDMI / 4	<ul style="list-style-type: none"> Indrukken om een HDMI-bron te kiezen. Gebruiken als cijfer "4" van het numerieke toetsenblok.
VGA / 5		D0	VGA / 5	<ul style="list-style-type: none"> Indrukken om een VGA-bron te kiezen. Gebruiken als cijfer "5" van het numerieke toetsenblok.
Video / 6		D1	Video / 6	Gebruiken als cijfer "6" van het numerieke toetsenblok.
Gebruiker1 / 7; Gebruiker2 / 8; Gebruiker3 / 9		D2	Gebruiker 1/7	<ul style="list-style-type: none"> Door de gebruiker gedefinieerde toetsen. Zie pagina 38 voor configuratie. Overeenkomstig gebruiken als numerieke toetsenbloknummers "7", "8" en "9".
		D3	Gebruiker 2/8	
		D4	Gebruiker 3/9	
Bron		C3	Bron	Indrukken om een invoersignaal te selecteren.
Helderheidsmodus / 0		96	/ 0	<ul style="list-style-type: none"> Indrukken om automatisch de helderheid van het beeld aan te passen voor een optimaal contrast. Gebruiken als cijfer "0" van het numerieke toetsenblok.
Re-sync		C4	Re-Sync	Indrukken om de projector automatisch te synchroniseren met de invoerbron.

EXTRA INFORMATIE

Probleemoplossing

Is er een probleem met de projector, zie dan de volgende informatie. Neem contact op met uw lokale verdeler of met een onderhoudsdienst als het probleem zich blijft voordoen.

Beeldproblemen



Er verschijnt geen beeld op het scherm

- Controleer of alle kabels en voedingen correct en stevig zijn aangesloten, zoals beschreven in het hoofdstuk "Installatie".
- Controleer of de pinnen van de aansluitingen niet zijn gebogen of gebroken.
- Controleer of de projectielamp goed is geïnstalleerd. Raadpleeg de sectie "De lamp vervangen".
- Controleer of de functie "Dempen" niet is ingeschakeld.



Beeld is niet scherpgesteld

- Pas de scherpstelling aan met de scherpstelhendel.
- Zorg dat het projectiescherm tussen de vereiste afstand van de projector is. (Raadpleeg de pagina's 46).



Het beeld wordt uitgerekt wanneer een 16:9 DVD-titel wordt weergegeven

- Wanneer u een anamorfe DVD of 16:9 DVD afspeelt, zal de projector het beste beeld in 16:9 formaat aan projectorzijde weergeven.
- Als u een DVD-titel in LBX-formaat afspeelt, moet u het formaat in het OSD van de projector wijzigen naar LBX.
- Als u een DVD-titel in 4:3-formaat afspeelt, moet u het formaat in het OSD van de projector wijzigen naar 4:3.
- Stel het beeldschermformaat in op de breedte-hoogteverhouding 16:9 (breed) op uw DVD-speler.



Het beeld is te klein of te groot

- Pas de beeldgrootte aan met de zoomhendel (alleen voor model met standaardlens).
- Plaats de projector dichterbij of verder van het scherm.
- Druk op "Menu" op het projectorpaneel, ga naar "Weergave → Aspect Ratio". Probeer de verschillende instellingen.



Het beeld heeft schuine zijden:



- Verplaats de projector indien mogelijk zodat deze gecentreerd en onder de onderkant van het scherm is gericht.
- Gebruik "Weergave → Keystone" van het OSD om een aanpassing te maken.





Het beeld is omgedraaid

- Selecteer "INSTELLING → Projectie" in het OSD en pas de richting van de projectie aan.

EXTRA INFORMATIE

-  *Vaag dubbel beeld*
- Druk op de knop "3D" en ga naar "Auto" om te voorkomen dat een normaal 2D-beeld een vaag dubbel beeld wordt.
-  *Twee beelden naast elkaar*
- Druk op de knop "3D" en schakel naar "Naast elkaar" als het invoersignaal HDMI 1.3 2D 1080i side-by-side is.
-  *Het beeld verschijnt niet in 3D*
- Controleer of de batterij van de 3D-bril leeg is.
 - Controleer of de 3D-bril is ingeschakeld.
 - Als het invoersignaal HDMI 1.3 2D (1080i side-by-side half) is, drukt u op de knop "3D" en schakelt u naar "Naast elkaar".

Overige problemen

-  *De projector reageert op geen enkele besturing*
- Schakel, indien mogelijk, de projector uit en trek vervolgens de voedingskabel uit. Wacht 20 seconden voordat u de voeding opnieuw aansluit.
-  *Lamp is doorgebrand of maakt een knallend geluid*
- Als de lamp het einde van zijn levensduur bereikt, zal hij doorbranden of een luid knallend geluid maken. Als dat gebeurt, zal de projector niet opnieuw inschakelen tot de lampmodule is vervangen. Om de lamp te vervangen, volgt u de procedures die zijn beschreven in de sectie "De lamp vervangen" op pagina's 41-42.

Problemen met de afstandsbediening

-  *Als de afstandsbediening niet werkt*
- Controleer of de bedieningshoek van de afstandsbediening in een hoek van $\pm 15^\circ$ ten opzichte van de IR-ontvanger op de projector is ingesteld.
 - Controleer of er geen hindernissen zijn tussen de afstandsbediening en de projector. Ga binnen 6 m van de projector staan.
 - Controleer of de batterijen juist zijn geplaatst.
 - Vervang de batterijen als ze leeg zijn.

EXTRA INFORMATIE





Waarschuwingsindicator

Wanneer de waarschuwingsindicatoren (zie hieronder) oplichten of knipperen, wordt de projector automatisch uitgeschakeld:

- Wanneer de LED-indicator "LAMP" rood is opgelicht en de indicator "Aan/Stand-by" rood knippert.
- Wanneer de LED-indicator "TEMP" rood is opgelicht en de indicator "Aan/Stand-by" rood knippert. Dit geeft aan dat de projector oververhit is. In normale omstandigheden kan de projector opnieuw worden ingeschakeld.
- Als de LED-indicator "TEMP" rood knippert en als de indicator "Aan/Stand-by" rood knippert.

Koppel de voedingskabel los van de projector, wacht 30 seconden en probeer het opnieuw. Als de waarschuwingsindicator oplicht of knippert, moet u contact opnemen met een servicecentrum in de buurt voor hulp.

Berichten LED-lamp

Bericht	 Voedings-LED	 Voedings-LED	 Temperatuur-LED	 Lamp-LED
	(Rood)	(Groen of blauw)	(Rood)	(Rood)
Stand-bystatus (Ingang netsnoer)	Stabiel licht			
Inschakelen (opwarmen)		Knipperend (0,5 sec uit / 0,5 sec aan)		
Inschakelen en lampverlichting		Stabiel licht		
Power off (afkoelen)		Knipperend (0,5 sec uit / 0,5 sec licht). Terug naar stabiel rood lampje wanneer de koelventilator uitschakelt.		
Quick Resume (100 sec)		Knipperend (0,25 sec uit / 0,25 sec aan)		
Fout (lamp defect)	Knipperend			Stabiel licht
Fout (Vent.defect)	Knipperend		Knipperend	
Fout (Over temp.)	Knipperend		Stabiel licht	

- Uitschakelen:

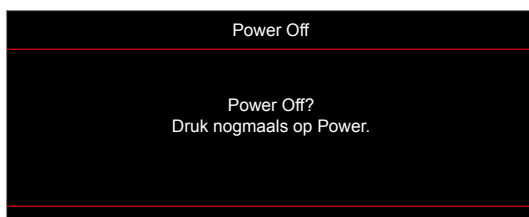

- Lampwaarschuwing:



EXTRA INFORMATIE

- Temperatuurwaarschuwing:



- Ventilator defect:



- Buiten weergavebereik:

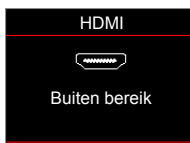

- Uitschakelwaarschuwing:

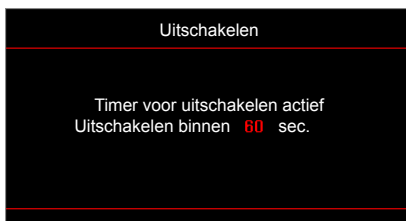

- Timer beveiligingsalarm



EXTRA INFORMATIE

Specificaties

Optisch	Beschrijving
Oorspronkelijke resolutie	1080p
Maximale resolutie	3840 x 2160 (60Hz)
Lens	Handmatige zoom en handmatige scherpstelling
Beeldgrootte (diagonaal)	40,2"~300", optimaal @ 60"
Projectieafstand	1m~10m, optimaal @ 1,493m

Elektrisch	Beschrijving
Ingangen	<ul style="list-style-type: none">- HDMI v2.0- HDMI/MHL v1.4- USB2.0 USB-A voor 5 V PWR 1,5 A- VGA-ingang- Audio-ingang 3,5 mm- RS232C bol (9 pennen d-sub)
Uitgangen	<ul style="list-style-type: none">- Audio-uitgang 3,5mm- VGA-uitgang
Bediening	USB type A voor muis / service
Kleurenreproductie	1073,4 miljoen kleuren
Scansnelheid	<ul style="list-style-type: none">- Horizontale scansnelheid: 15,375~91,146 KHz- Verticale scansnelheid: 50~85 Hz (120Hz voor 3D-functie projector)
Synchronisatiecompatibiliteit	Afzonderlijk synchroniseren
Ingebouwde luidspreker	Ja, 10W
Stroomvereisten	100 - 240V AC 50/60Hz
Ingangsstroom	3,3A
Stroomverbruik	Licht: <ul style="list-style-type: none">- Standaard 230 W MAX 253 W @ 110 V AC- Standaard 225 W MAX 248 W @ 220 V AC Eco: <ul style="list-style-type: none">- Standaard 190 W MAX 209 W @ 110 V AC- Standaard 187 W MAX 206 W @ 220 V AC

Mechanisch	Beschrijving
Installatiestand	Voor, achter, plafond - Voor, achter - boven
Afmetingen	<ul style="list-style-type: none">- 316 mm (B) x 243,5 mm (D) x 98 mm (H) (zonder voet)- 316 mm (B) x 243,5 mm (D) x 115 mm (H) (met voet)
Gewicht	3,0 ± 0,5kg
Omgevingsomstandigheden	Werkt bij 5 ~ 40°C, 10% tot 85% vochtigheid (niet-condenserend)

Opmerking: Alle specificaties kunnen zonder voorafgaande kennisgeving worden gewijzigd.



EXTRA INFORMATIE

Wereldwijde kantoren Optoma

Neem contact op met uw lokaal kantoor voor reparaties of ondersteuning.



VSA

47697 Westinghouse Drive,
Fremont, CA 94539, USA
www.optomausa.com

 888-289-6786
 510-897-8601
 services@optoma.com



Canada

47697 Westinghouse Drive,
Fremont, CA 94539, USA
www.optomausa.com

 888-289-6786
 510-897-8601
 services@optoma.com

Latijns-Amerika

47697 Westinghouse Drive,
Fremont, CA 94539, USA
www.optomausa.com

 888-289-6786
 510-897-8601
 services@optoma.com



Europa

Unit 1, Network 41, Bourne End Mills
Hemel Hempstead, Herts,
HP1 2UJ, United Kingdom
www.optoma.eu
Tel. service: +44 (0)1923 691865

 +44 (0) 1923 691 800
 +44 (0) 1923 691 888
 service@tsc-europe.com



Benelux BV

Randstad 22-123
1316 BW Almere
The Netherlands
www.optoma.nl

 +31 (0) 36 820 0252
 +31 (0) 36 548 9052



Frankrijk

Bâtiment E
81-83 avenue Edouard Vaillant
92100 Boulogne Billancourt, France

 +33 1 41 46 12 20
 +33 1 41 46 94 35
 savoptoma@optoma.fr



Spanje

C/ José Hierro,36 Of. 1C
28522 Rivas VaciaMadrid,
Spain

 +34 91 499 06 06
 +34 91 670 08 32



Duitsland

Wiesenstrasse 21 W
D40549 Düsseldorf,
Germany

 +49 (0) 211 506 6670
 +49 (0) 211 506 66799
 info@optoma.de

Scandinavië



Lerpeveien 25
3040 Drammen
Norway

 +47 32 98 89 90
 +47 32 98 89 99
 info@optoma.no

PO.BOX 9515
3038 Drammen
Norway

Korea

WOOMI TECH.CO.,LTD.
4F, Minu Bldg.33-14, Kangnam-Ku,
Seoul, 135-815, KOREA
korea.optoma.com

 +82+2+34430004
 +82+2+34430005



Japan

東京都足立区綾瀬3-25-18
株式会社オーエス
コンタクトセンター: 0120-380-495

 info@os-worldwide.com
www.os-worldwide.com



Taiwan

12F., No.213, Sec. 3, Beixin Rd.,
Xindian Dist., New Taipei City 231,
Taiwan, R.O.C.
www.optoma.com.tw

 +886-2-8911-8600
 +886-2-8911-6550
 services@optoma.com.tw
asia.optoma.com



Hongkong

Unit A, 27/F Dragon Centre,
79 Wing Hong Street,
Cheung Sha Wan,
Kowloon, Hong Kong

 +852-2396-8968
 +852-2370-1222
www.optoma.com.hk

China

5F, No. 1205, Kaixuan Rd.,
Changning District
Shanghai, 200052, China

 +86-21-62947376
 +86-21-62947375
www.optoma.com.cn



P/N:36.7FM02G001-A