

# DLP<sup>®</sup>-projector

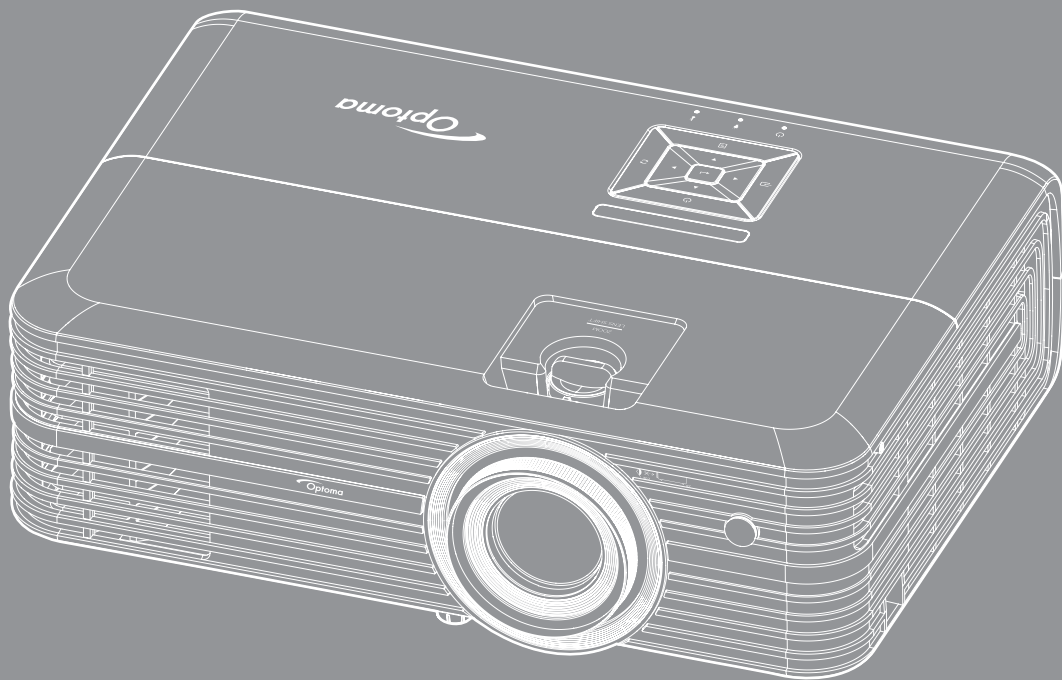



# INHOUDSOPGAVE

<b>VEILIGHEID .....</b>	<b>4</b>
<i>Belangrijke veiligheidsinstructie.....</i>	<i>4</i>
<i>De lens reinigen.....</i>	<i>5</i>
<i>3D-veiligheidsinformatie .....</i>	<i>6</i>
<i>Auteursrechten .....</i>	<i>6</i>
<i>Disclaimer.....</i>	<i>7</i>
<i>Erkenning van handelsmerken.....</i>	<i>7</i>
<i>FCC.....</i>	<i>7</i>
<i>Conformiteitsverklaring voor EU-landen.....</i>	<i>8</i>
<i>WEEE.....</i>	<i>8</i>
<b>INLEIDING .....</b>	<b>9</b>
<i>Overzicht verpakking.....</i>	<i>9</i>
<i>Standaard accessoires.....</i>	<i>9</i>
<i>Optionele accessoires .....</i>	<i>9</i>
<i>Productoverzicht.....</i>	<i>10</i>
<i>Verbindingen .....</i>	<i>11</i>
<i>Toetsenblok .....</i>	<i>12</i>
<i>Afstandsbediening.....</i>	<i>13</i>
<b>CONFIGURATIE EN INSTALLATIE .....</b>	<b>14</b>
<i>De projector installeren.....</i>	<i>14</i>
<i>Bronnen aansluiten op de projector.....</i>	<i>15</i>
<i>Het projectorbeeld aanpassen.....</i>	<i>16</i>
<i>Instelling afstandsbediening .....</i>	<i>17</i>
<b>DE PROJECTOR GEBRUIKEN .....</b>	<b>19</b>
<i>De projector in- / uitschakelen.....</i>	<i>19</i>
<i>Een invoerbron selecteren.....</i>	<i>21</i>
<i>Menunavigatie en functies.....</i>	<i>22</i>
<i>OSD-menustructuur.....</i>	<i>23</i>
<i>Menu Weergave .....</i>	<i>30</i>
<i>Menu Audio .....</i>	<i>35</i>
<i>Instellingsmenu.....</i>	<i>35</i>
<i>Menu Info.....</i>	<i>39</i>
<b>ONDERHOUD.....</b>	<b>40</b>
<i>De gloeilamp vervangen (alleen onderhoudspersoneel).....</i>	<i>40</i>
<i>Het stoffilter installeren en reinigen .....</i>	<i>42</i>

## **AANVULLENDE INFORMATIE..... 43**

<i>Compatibele resoluties</i> .....	43
<i>Beeldgrootte en projectieafstand</i> .....	45
<i>Projectorafmetingen en installatie met plafondmontage</i> .....	46
<i>Externe IR-codes</i> .....	47
<i>Probleemoplossing</i> .....	49
<i>Waarschuwingsindicatoren</i> .....	51
<i>Specificaties</i> .....	53
<i>Wereldwijde kantoren van Optoma</i> .....	54

# VEILIGHEID

	De oplichtende flits met pijlpunt in een gelijkzijdige driehoek is bedoeld om de gebruiker attent te maken op de nabijheid van niet geïsoleerd "gevaarlijk voltage" binnen de behuizing van het product dat groot genoeg is om elektrische schok aan mensen toe te brengen.
	Het uitroepteken in een gelijkzijdige driehoek geeft aan dat er belangrijke gebruiks- en onderhoudsinstructies in de meegeleverde handleiding staan.

Volg alle waarschuwingen, voorzorgsmaatregelen en onderhoudsvorschriften die in deze gebruiksaanwijzing zijn aanbevolen.

## Belangrijke veiligheidsinstructie

- Voor het verlengen van de effectieve levensduur van de lamp, moet u ervoor zorgen dat de lamp tenminste 60 seconden aan blijft en moet u het uitvoeren van geforceerde uitschakeling vermijden.

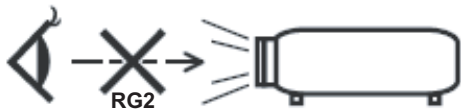

- Niet in de straal kijken, RG2.  
Net als met elke andere heldere bron, mag u niet in de directe straal kijken, RG2 IEC 62471-5:2015.
- De ventilatiegaten niet blokkeren. Om een betrouwbare werking van de projector te garanderen en het toestel te beschermen tegen oververhitting, is het aanbevolen de projector te installeren op een locatie waar de ventilatie niet wordt geblokkeerd. Plaats de projector bijvoorbeeld niet op een overvolle koffietafel, een sofa, een bed, enz. Plaats de projector niet in een ingesloten ruimte, zoals een boekenkast of een kast die de luchtstroom beperkt.
- Stel de projector niet bloot aan regen of vocht om het risico op brand en/of elektrische schok te vermijden. Installeer het toestel niet in de buurt van warmtebronnen zoals radiators, verwarmingstoestellen, fornuizen of andere apparaten, zoals versterkers, die warmte uitstralen.
- Zorg dat er geen objecten of vloeistoffen de projector binnendringen. Ze kunnen gevaarlijke spanningspunten raken en een kortsluiting veroorzaken in de onderdelen waardoor brand of elektrische schok kan ontstaan.
- Niet gebruiken in de volgende omstandigheden:
  - In een extreem warme, koude of vochtige omgeving.
    - (i) Controleer of de omgevingstemperatuur binnen het bereik 5°C tot 40°C ligt
    - (ii) Relatieve vochtigheid is 10% ~ 85%
  - In gebieden die onderhevig zijn aan overmatig stof en vuil.
  - In de buurt van een apparaat dat een krachtig magnetisch veld genereert.
  - In direct zonlicht.
- Gebruik de projector niet op plaatsen waar er brandbare of explosieve gassen in de atmosfeer aanwezig zijn. De lamp binnenin de projector wordt zeer warm tijdens het gebruik en de gassen kunnen ontsteken en brand veroorzaken.
- Gebruik het apparaat niet als het fysiek is beschadigd of vervormd. Fysieke schade/vervorming kan het volgende omvatten (maar is niet beperkt tot deze situaties):
  - Het apparaat is gevallen.
  - De voedingskabel of stekker is beschadigd.
  - Er is vloeistof gemorst op de projector.
  - De projector werd blootgesteld aan regen of vocht.
  - Er is iets in de projector gevallen of er zit iets los in de projector.
- Plaats de projector niet op een onstabiel oppervlak. De projector kan kantelen waardoor lichamelijk letsel of schade aan de projector kan ontstaan.

- Zorg dat u het licht dat uit de projectorlens niet blokkeert tijdens de werking. Het licht verwarmt het object en zou kunnen smelten, brandwonden kunnen veroorzaken of een brand kunnen veroorzaken.
- Open of demonteer de projector niet, anders loopt u het risico op elektrische schokken.
- Probeer het apparaat niet zelf te repareren. Het openen of verwijderen van deksel kan u blootstellen aan gevaarlijke spanning of andere gevaren. Bel Optoma voordat u het apparaat terugstuurt voor reparatie.
- Controleer de behuizing van de projector op markering met betrekking tot de veiligheid.
- Het apparaat mag alleen worden gerepareerd door bevoegd onderhoudspersoneel.
- Gebruik alleen hulpstukken/accessoires die worden aangegeven door de fabrikant.
- Kijk niet direct in de projectorlens tijdens de werking. Het heldere licht kan uw ogen beschadigen.
- Wanneer u de lamp vervangt, moet u het apparaat laten afkoelen. Volg de instructies zoals beschreven op pagina's 39-41.
- Deze projector detecteert zelf de levensduur van de lamp. Zorg dat u de lamp vervangt wanneer de waarschuwingsberichten worden weergegeven.
- Stel de functie "Reset Lamp" opnieuw in vanaf het OSD-menu "Lampinstellingen" nadat u de lampmodule hebt vervangen.
- Wanneer u de projector uitschakelt, moet u, voordat u de stroom verbreekt, controleren of de koelcyclus is voltooid. Laat de projector gedurende 90 seconden afkoelen.
- Als de lamp het einde van zijn levensduur nadert, verschijnt het bericht "Levensduur van de lamp overschreden." op het scherm. Neem zo snel mogelijk contact op met uw lokale verdeler of onderhoudscentrum om de lamp te vervangen.
- Schakel de voeding uit en trek de stekker uit het stopcontact voordat u het product reinigt.
- Gebruik een zachte, droge doek met een zacht reinigingsmiddel om de behuizing van het scherm te reinigen. Gebruik geen schurende reinigingsmiddelen, was of oplosmiddelen om het apparaat te reinigen.
- Trek de stekker van de voedingskabel uit het stopcontact als u het product gedurende langere tijd niet gebruikt.

**Opmerking:** *Wanneer de lamp het einde van zijn levensduur bereikt, kan de projector niet opnieuw worden ingeschakeld zolang de lampmodule niet is vervangen. Om de lamp te vervangen, volgt u de procedures die zijn beschreven in de sectie "De lamp vervangen" op pagina's 39-41.*

- *Installeer de projector niet op plaatsen die kunnen worden blootgesteld aan trillingen of schokken.*
- *Raak de lens niet aan met de blote hand.*
- *Verwijder de batterij(en) uit de afstandsbediening voordat u deze opbergt. Als er lange tijd een of meer batterijen in de afstandsbediening achterblijven, kunnen ze lekken.*
- *Gebruik of bewaar de projector niet op plaatsen waar er rook van olie of sigaretten aanwezig is omdat dit de kwaliteit van de projectorprestaties negatief kan beïnvloeden.*
- *Installeer de projector in de juiste stand omdat een niet-standaard installatie de projectorprestaties kan beïnvloeden.*
- *Gebruik een stekkerdoos en/of overspanningsbeveiliging. Omdat stroomuitval en verdonkeringen apparaten kunnen VERNIETIGEN.*

## De lens reinigen

- Voorafgaand aan het reinigen van de lens, moet u ervoor zorgen dat u de projector uitschakelt en het stroomsnoer loskoppelt zodat het volledig kan afkoelen.
- Gebruik een persuichtank om het stof te verwijderen.
- Gebruik een speciale doek voor het reinigen van de lens en veeg de lens voorzichtig af. Raak de lens niet aan met uw vingers.
- Gebruik geen alkalische/zure schoonmaakmiddelen of vluchtige oplosmiddelen zoals alcohol voor het reinigen van de lens. Als de lens wordt beschadigd vanwege het reinigingsproces, wordt dit niet gedekt onder de garantie.



Waarschuwing: Gebruik geen spray die brandbare gassen bevat voor het verwijderen van stof of vuil van de lens. Dit kan leiden tot brand als gevolg van overmatige hitte binnen de projector.



Waarschuwing: Reinig de lens niet als de projector aan het opwarmen is omdat dit kan leiden tot het afschilferen van de oppervlaktelaag van de lens.



Waarschuwing: Veeg of tik niet op de lens met een hard object.

## 3D-veiligheidsinformatie

Volg alle waarschuwingen en voorzorgsmaatregelen zoals aanbevolen voordat u of uw kind de 3D-functie gebruikt.

### Warning

Kinderen en teenagers zijn gevoeliger voor gezondheidsproblemen met betrekking tot het kijken in 3D en moeten daarom deze beelden onder toezicht bekijken.

## Waarschuwing voor fotogevoelige epilepsie en andere gezondheidsrisico's

- Sommige kijkers kunnen een epileptische aanval ervaren als ze worden blootgesteld aan bepaalde flikkerende beelden of lichten die in bepaalde geprojecteerde beelden of video games voorkomen. Als u last hebt van epilepsie of het komt in uw familie voor, neem dan contact op met een arts voordat u de 3D-functie gebruikt.
- Ook als dit niet voor u geldt, kunt u een niet gediagnosticeerde conditie hebben die fotogevoelige epileptische aanvallen kan veroorzaken.
- Zwangere vrouwen, ouderen, lijdende aan ernstige kwalen, zij die last hebben van slaapgebrek of die onder de invloed van alcohol verkeren, moeten de 3D-functionaliteit van de eenheid vermijden.
- Als u een van de volgende symptomen ervaart, moet u direct ophouden met kijken naar 3D-beelden en contact opnemen met een arts: (1) veranderde visie; (2) lichthoofdigheid; (3) duizeligheid; (4) onvrijwillige bewegingen zoals trillende ogen of spieren; (5) verwarring; (6) misselijkheid; (7) bewustzijnsverlies; (8) convulsies; (9) krampen; en/of (10) desoriëntatie. Kinderen en teenagers hebben meer kans op het ervaren van deze symptomen dan volwassenen. Ouders moeten hun kinderen in het oog houden en vragen of ze deze symptomen ervaren.
- Het kijken naar 3D projectie kan ook bewegingsziekte, perceptuele naverschijnselen, desoriëntatie, oogvermoeidheid en evenwichtsstoornissen veroorzaken. Aanbevolen wordt om regelmatig te pauzeren om de kans op deze effecten te beperken. Als uw ogen tekenen van vermoeidheid of droogheid vertonen of als u een van de bovengenoemde problemen hebt, moet u direct stoppen met het gebruik van dit apparaat en ten minste 30 minuten wachten nadat de symptomen zijn verdwenen voordat u het weer gebruikt.
- Langdurig naar 3D projectie kijken terwijl u te dicht bij het scherm zit, kan uw gezichtsvermogen aantasten. De ideale kijkafstand moet minimaal driemaal de hoogte van het scherm zijn. Aanbevolen wordt om de ogen op gelijke hoogte met het scherm te hebben.
- Naar 3D projectie kijken terwijl u langere tijd een 3D-bril draagt, kan hoofdpijn of vermoeidheid veroorzaken. Als u hoofdpijn, vermoeidheid of duizeligheid ervaart, moet u niet langer naar 3D projectie kijken maar uitrusten.
- Gebruik de 3D-glazen alleen om naar 3D projectie te kijken.
- Het dragen van een 3D-bril voor andere doeleinden (als algemene bril, zonnebril, beschermende bril enzovoort) kan fysiek schadelijk zijn en uw gezichtsvermogen aantasten.
- Naar 3D-projectie kijken kan sommige kijkers desoriënteren. Plaats uw 3D PROJECTOR daarom NIET in de buurt van een open trappenhuis, snoeren, balkons of andere voorwerpen waarover u kunt struikelen, tegenaan lopen, omgooien, breken of overheen vallen.

## Auteursrechten

Deze publicatie, met inbegrip van alle foto's, illustraties en software, is beschermd volgende internationale wetten op auteursrechten met alle rechten voorbehouden. Deze handleiding of het materiaal dat hierin is vermeld, mag niet worden gereproduceerd zonder de schriftelijke toestemming van de auteur.

© Auteursrechten 2017

## Disclaimer

De informatie in dit document is onderhevig aan wijzigingen zonder kennisgeving. De fabrikant aanvaardt geen verantwoordelijkheden of garanties met betrekking tot de inhoud van dit document en verwerpt specifiek elke impliciete garantie op de verkoopbaarheid of geschiktheid voor een bepaald doel. De fabrikant behoudt zich het recht voor deze publicatie te herzien en de inhoud ervan af en toe te wijzigen zonder de verplichting iemand op de hoogte te brengen van een dergelijke revisie of wijziging.

## Erkenning van handelsmerken

Kensington is een in de Verenigde Staten gedeponeerd handelsmerk van ACCO Brand Corporation met reeds toegekende registraties en aanvragen die in andere landen in de hele wereld in behandeling zijn.

HDMI, het HDMI-logo en High-Definition Multimedia Interface zijn handelsmerken of gedeponeerde handelsmerken van HDMI Licensing LLC. in de Verenigde Staten en andere landen.

DLP®, DLP Link en het DLP-logo zijn gedeponeerde handelsmerken van Texas Instruments en BrilliantColor™ is een handelsmerk van Texas Instruments.

MHL, Mobile High-Definition Link en het MHL-logo zijn handelsmerken of gedeponeerde handelsmerken van MHL Licensing, LLC.

Alle andere productnamen die in deze handleiding worden gebruikt, zijn eigendom van hun respectieve eigenaars en zijn erkend.

## FCC

Dit apparaat werd getest en voldoet aan de beperkingen voor een digitaal apparaat van Klasse B, in overeenstemming met Deel 15 van de FCC-voorschriften. Deze beperkingen zijn ontwikkeld om een redelijke beveiliging te bieden tegen schadelijke storingen in een residentiële installatie. Deze apparatuur genereert, gebruikt en straalt radiofrequentie-energie uit die, indien niet geïnstalleerd en gebruikt in overeenstemming met de instructies, schadelijke storingen kan veroorzaken aan radiocommunicaties.

Er kan echter geen garantie worden gegeven dat er geen interferentie zal optreden in een specifieke installatie. Als dit apparaat toch schadelijke storingen veroorzaakt aan radio- of televisieontvangst, wat kan vastgesteld worden door het apparaat in en uit te schakelen, moet de gebruiker deze storing proberen te corrigeren door een of meer van de volgende maatregelen te nemen:

- De ontvangende antenne in een andere richting op een andere positie plaatsen.
- Vergroot de afstand tussen de apparatuur en de ontvanger.
- Sluit het apparaat aan op een stopcontact op een ander circuit dan dat waarop de ontvanger is aangesloten.
- Raadpleeg de leverancier of een ervaren radio/tv-technicus voor hulp.

## Opmerking: Afgeschermdde kabels

Alle aansluitingen op andere computerapparaten moeten gebeuren met afgeschermdde kabels zodat de FCC-voorschriften steeds worden nageleefd.

### Let op

Wijzigingen of modificaties die niet nadrukkelijk door de fabrikant zijn goedgekeurd, kunnen de bevoegdheid van de gebruiker om deze projector te bedienen, die door de Federale communicatiecommissie is toegekend, ongeldig verklaren.

### Bedieningsomstandigheden

Dit apparaat voldoet aan deel 15 van de FCC-regels. De werking is onderhevig aan de volgende omstandigheden:

1. Dit apparaat mag geen schadelijke storing veroorzaken en
2. Dit apparaat moet elke ontvangen storing aanvaarden, met inbegrip van storing die ongewenste werking kan veroorzaken.

### **Opmerking: Canadese gebruikers**

Dit digitale apparaat van Klasse B voldoet aan de Canadese ICES-003.

Remarque à l'intention des utilisateurs canadiens

Cet appareil numérique de la classe B est conforme à la norme NMB-003 du Canada.

## **Conformiteitsverklaring voor EU-landen**

- EMC-richtlijnen 2014/30/EC (inclusief wijzigingen)
- Laagspanningsrichtlijnen 2014/35/EC
- R & TTE-richtlijn 1999/5/EC (als product RF-functie heeft)

## **WEEE**



### **Instructies met betrekking tot afvalverwijdering**

Gooi dit elektronische apparaat niet weg met het afval. Recycle het product om de pollutie te minimaliseren en de maximale bescherming van het wereldmilieu te garanderen.



# INLEIDING

## Overzicht verpakking

Pak alles nauwkeurig uit en controleer of alle items die onder de standaardaccessoires zijn vermeld, aanwezig zijn. Sommige items onder de optionele accessoires zijn mogelijk niet beschikbaar afhankelijk van het model, de specificatie en uw aankoopregio. Controleer uw plaats van aankoop. Sommige accessoires kunnen verschillen, afhankelijk van de regio.

De garantiekaart wordt alleen geleverd in enkele specifieke regio's. Raadpleeg uw dealer voor gedetailleerde informatie.

## Standaard accessoires

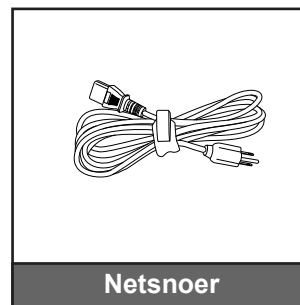
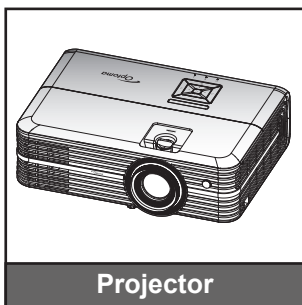

### Opmerking:

- De feitelijke afstandsbediening kan afwijken, afhankelijk van de regio.
- De afstandsbediening wordt verzonden met de batterijen.
- \* Ga voor Europese garantie-informatie naar [www.optoma.com](http://www.optoma.com).

## Optionele accessoires

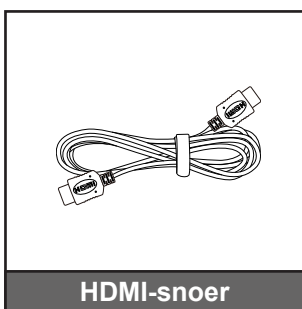

**Opmerking:** Optionele toebehoren verschillen, afhankelijk van model, specificatie en regio.

# INLEIDING

## Productoverzicht

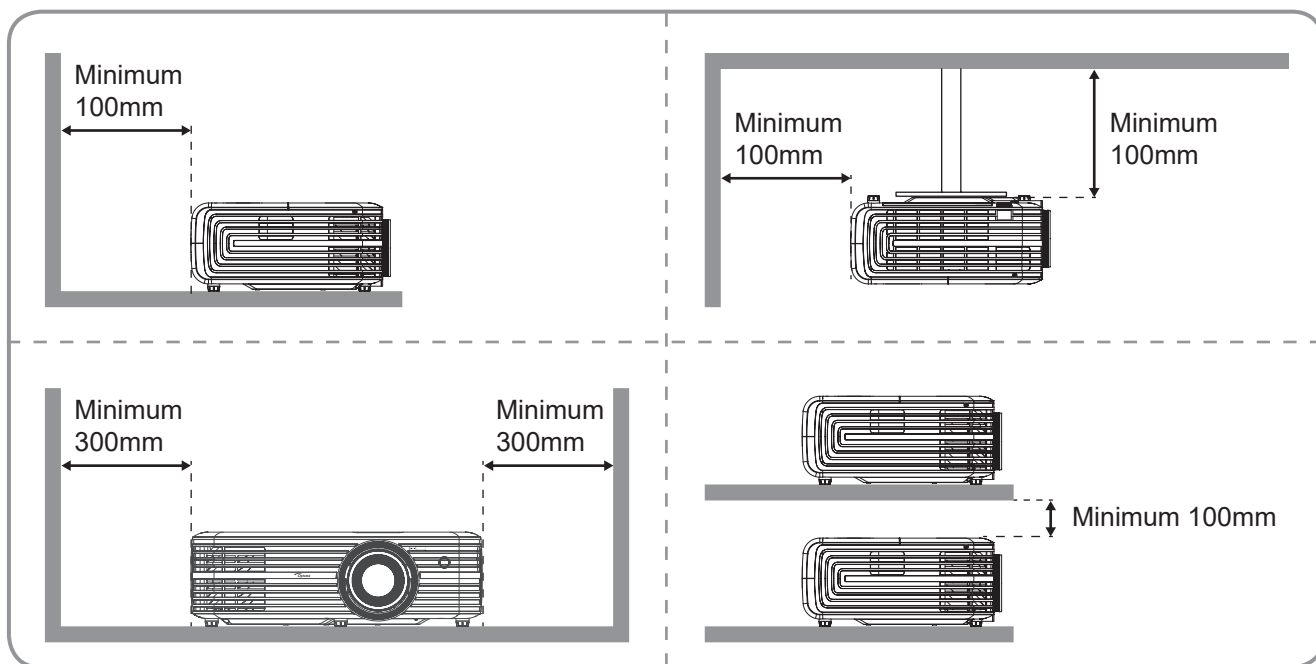
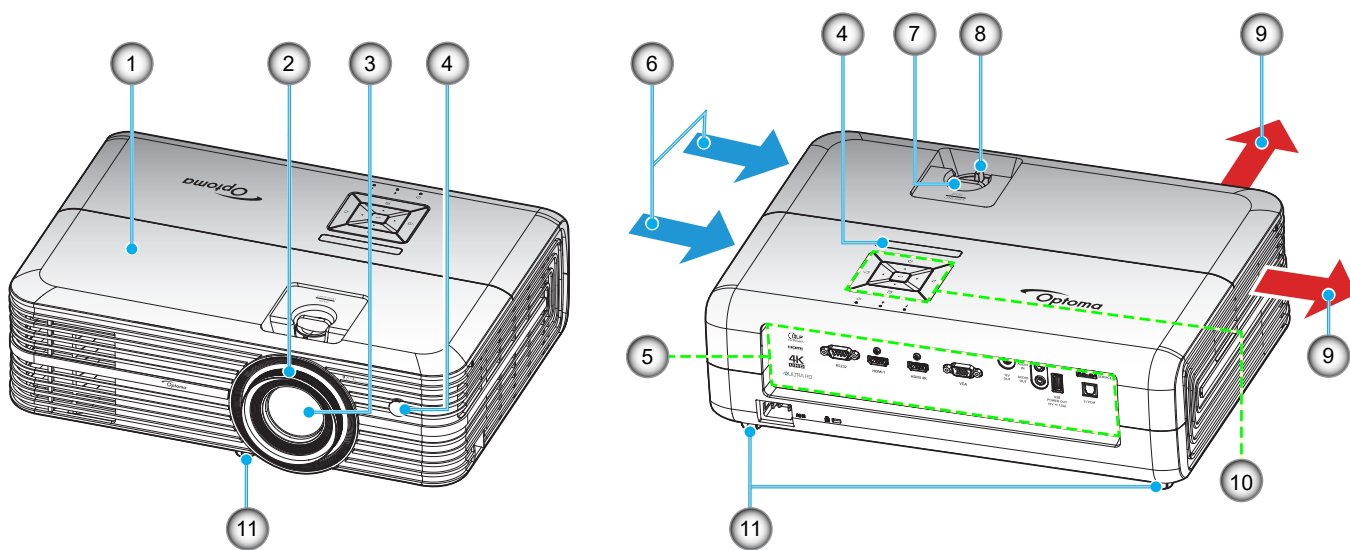

### Opmerking:

- *Luchtinlaat- en uitlaatopeningen van de projector niet blokkeren.*
- *Bij het gebruiken van de projector in een besloten ruimte, moet u een tussenruimte van tenminste 30 cm aanhouden rond de luchtinlaat- en uitlaatopeningen.*

Nr.	Item	Nr.	Item
1.	Bovenkap	7.	Lensverschuivingsknop
2.	Scherpstelring	8.	Zoomhendel
3.	Lens	9.	Ventilatie (uitlaat)
4.	IR-ontvanger	10.	Toetsenblok
5.	Ingang / uitgang	11.	Kantelafstelvoetje
6.	Ventilatie (inlaat)		

# INLEIDING

## Verbindingen

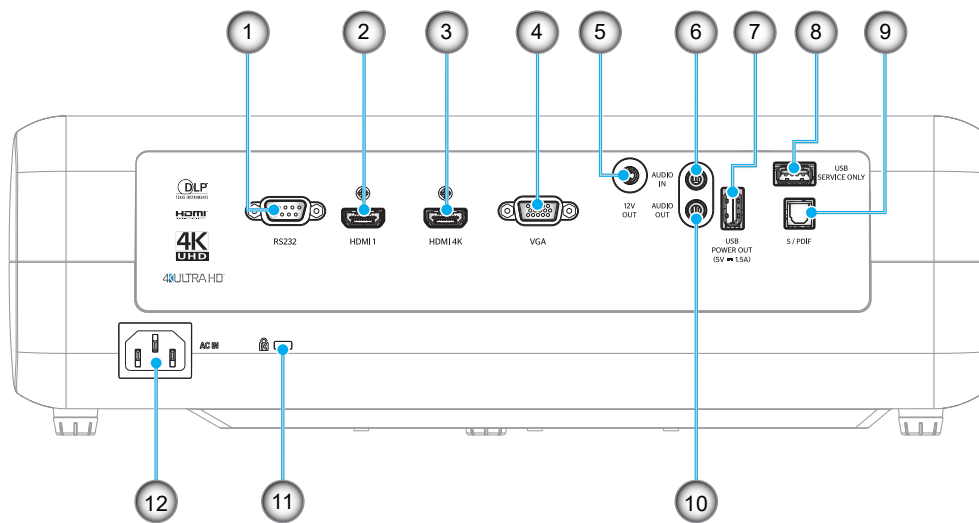

Nr.	Item	Nr.	Item
1.	RS232-aansluiting	7.	USB-voedingsuitgang (5V=1,5 A)
2.	HDMI 1-aansluiting	8.	Service-aansluiting
3.	HDMI 2/MHL-aansluiting	9.	S/PDIF-aansluiting
4.	VGA-aansluiting	10.	AUDIO-OUT-aansluiting
5.	12V OUT-aansluiting	11.	Poort Kensington™-slot
6.	AUDIO IN-aansluiting	12.	Voedingsaansluiting

# INLEIDING

## Toetsenblok

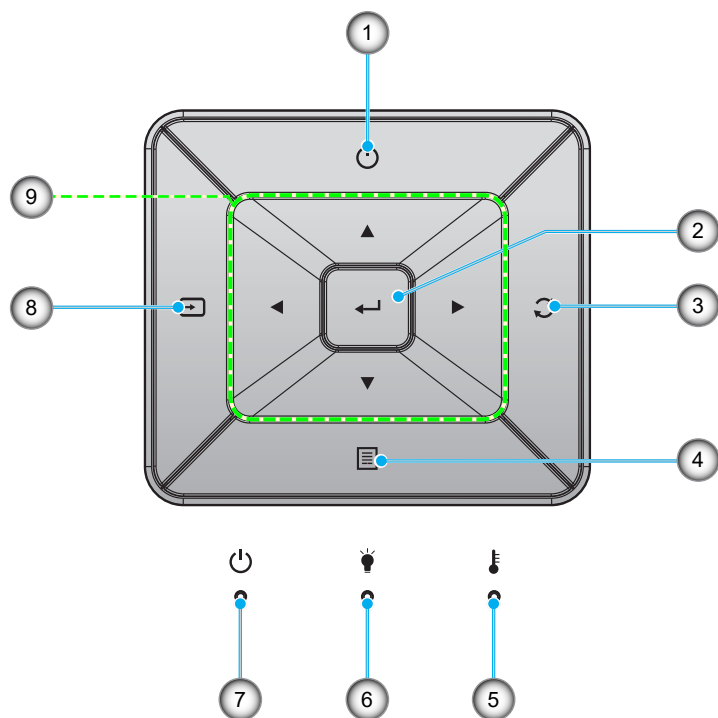

Nr.	Item	Nr.	Item
1.	Voeding	6.	Lamp-LED
2.	Enter	7.	LED Aan/Stand-by
3.	Re-Sync	8.	Bron
4.	Menu	9.	Vier richtingstoetsen voor selectie
5.	Temperatuur-LED		

# INLEIDING

## Afstandsbediening

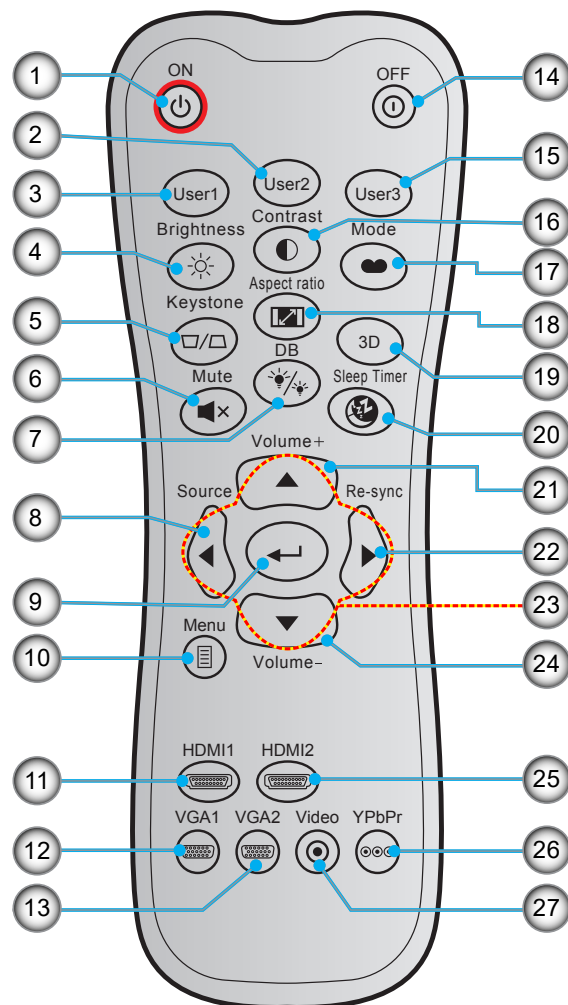

Nr.	Item	Nr.	Item
1.	Inschakelen	15.	Gebruiker 3
2.	Gebruiker 2	16.	Contrast
3.	Gebruiker 1	17.	Beeldschermmodus
4.	Helderheid	18.	Aspect Ratio
5.	Keystone	19.	3D-stand
6.	Dempen	20.	Slaaptimer
7.	DB (Dynamic Black)	21.	Volume +
8.	Bron	22.	Re-Sync
9.	Enter	23.	Vier richtingstoetsen voor selectie
10.	Menu	24.	Volume -
11.	HDMI1	25.	HDMI2
12.	VGA1	26.	YPbPr (niet ondersteund)
13.	VGA2 (niet ondersteund)	27.	Video (niet ondersteund)
14.	Power Off		

**Opmerking:** Sommige toetsen hebben mogelijk geen functie voor modellen die deze functies niet ondersteunen.

# CONFIGURATIE EN INSTALLATIE

## De projector installeren

Uw projector is ontworpen om te worden geïnstalleerd op een of vier mogelijke posities.

Uw kamerinrichting of persoonlijke voorkeur zal bepalen welke installatielocatie u selecteert. Houd rekening met de grootte en positie van uw scherm, de locatie van een geschikt stopcontact en de locatie en afstand tussen de projector en de rest van uw uitrusting.

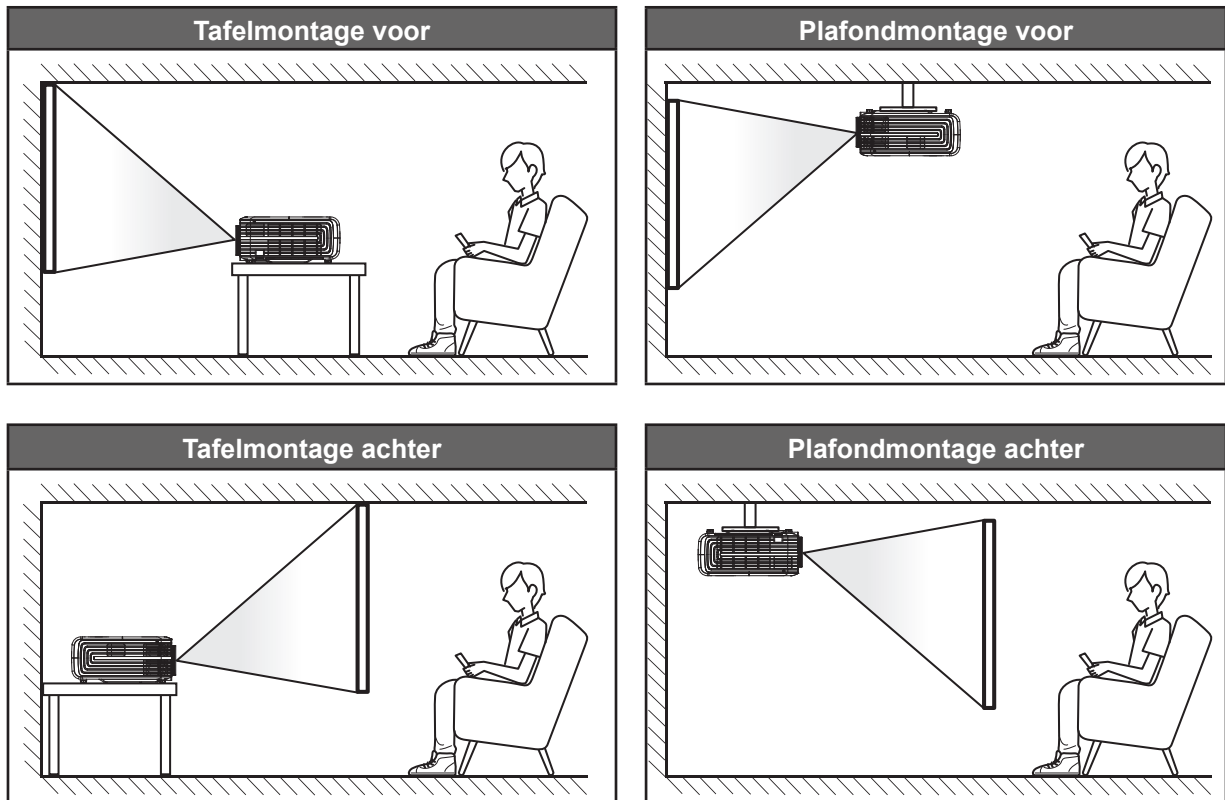

De projector moet plat op een oppervlak worden geplaatst en 90 graden / loodrecht op het scherm.

- Om de projectorlocatie voor een bepaalde schermgrootte te bepalen, raadpleegt u de afstandstabel op de pagina's 45.
- Het bepalen van de schermgrootte voor een bepaalde afstand, raadpleeg de afstandstabel op pagina 45.

**Opmerking:** Hoe verder de projector van het scherm staat, hoe groter het geprojecteerde beeld wordt. Ook de verticale verschuiving wordt verhoudingsgewijs vergroot.

### **BELANGRIJK!**

*Gebruik de projector in geen enkele andere stand dan met tafelmontage of plafondmontage. De projector moet horizontaal zijn en mag niet naar voor/achter of naar links/rechts zijn gekanteld. Elke andere stand zal de garantie ongeldig maken en kan de levensduur van de projectorlamp of de projector zelf verkorten. Voor een andere dan de standaard installatie, neemt u contact op met Optoma.*

# CONFIGURATIE EN INSTALLATIE

## Bronnen aansluiten op de projector

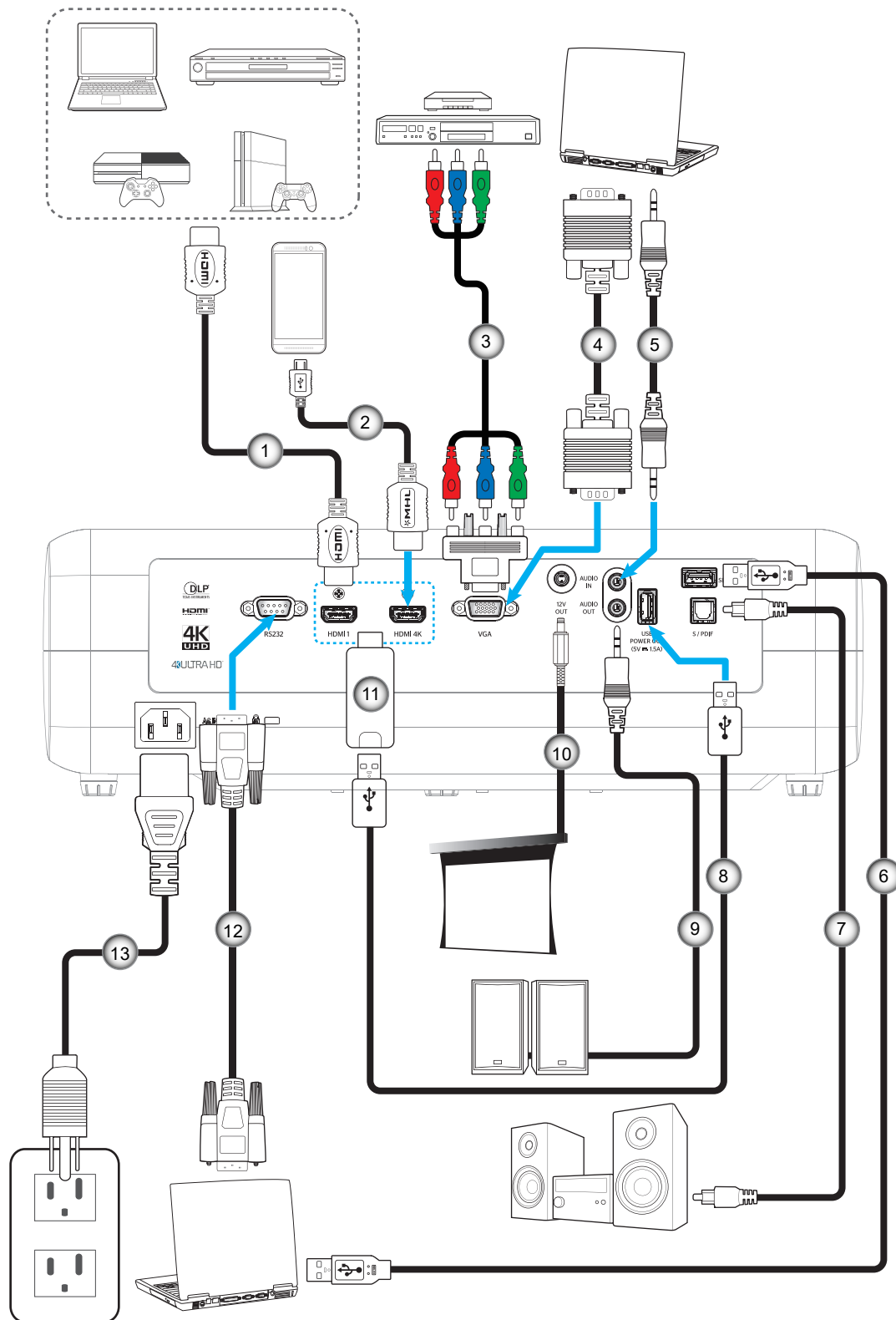

Nr.	Item
1.	HDMI-snoer
2.	MHL-kabel
3.	RCA-componentkabel
4.	VGA-ingangskabel
5.	Audio-ingangskabel

Nr.	Item
6.	USB-kabel
7.	S/PDIF-uitgangskabel
8.	USB-voedingskabel
9.	Audio-uitgangskabel
10.	12 V gelijkstroomaansluiting

Nr.	Item
11.	HDMI-dongle
12.	RS232-kabel
13.	Voedingskabel

# CONFIGURATIE EN INSTALLATIE

## Het projectorbeeld aanpassen

### Beeldhoogte

De projector is voorzien van afstelbare voetjes waarmee u de hoogte van het beeld kunt aanpassen.

1. Zoek de afstelbare voetjes die u wilt aanpassen op de onderkant van de projector.
2. Draai de afstelbare voet rechtsom of linksom om de projector te verhogen of te verlagen.

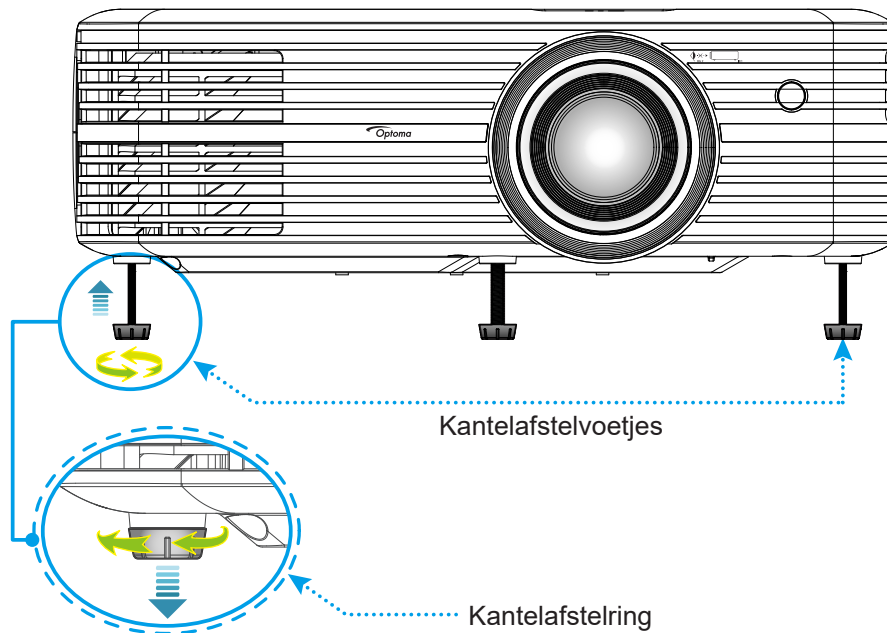

### Zoom, lensverschuiving en scherpstelling

- Doe het volgende voor het aanpassen van de beeldgrootte en -positie:
  - a. Voor het aanpassen van de beeldgrootte, draait u de zoomhendel met de klok mee of tegen de klok in voor het vergroten of verkleinen van de grootte van het geprojecteerde beeld.
  - b. Voor het aanpassen van de beeldpositie, draait u de knop voor lensverschuiving met de klok mee of tegen de klok in voor het verticaal aanpassen van het geprojecteerde beeld.

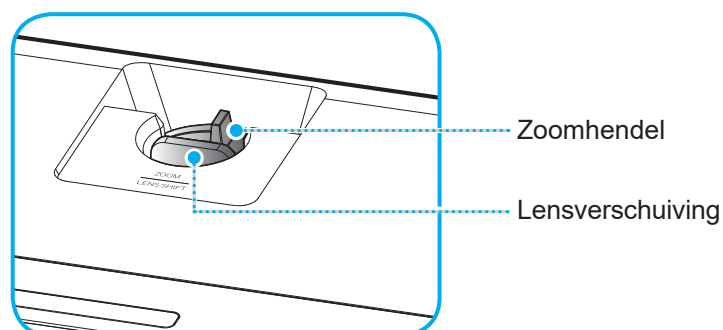



# CONFIGURATIE EN INSTALLATIE

- Om de beeldgrootte aan te passen, draait u de zoomhendel rechtsom of linksom om het geprojecteerde beeld te vergroten of verkleinen.

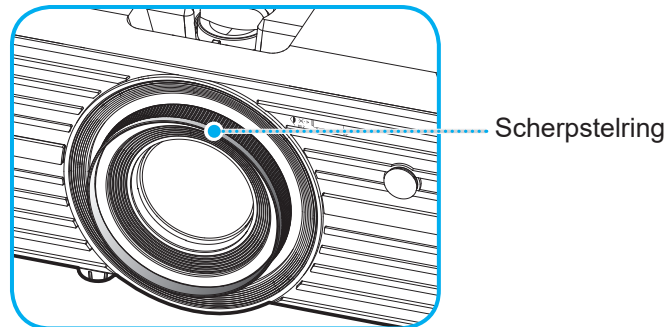

**Opmerking:** De projector stelt scherp op een afstand van 1,2 m tot 8,1m.

## Instelling afstandsbediening

### De batterijen installeren/vervangen

Voor de afstandsbediening zijn twee AAA-batterijen meegeleverd.

1. Verwijder de batterijklep aan de achterkant van de afstandsbediening.
2. Plaats AAA-batterijen in het batterijvak zoals weergegeven.
3. Plaats de klep op de achterkant van de afstandsbediening terug.

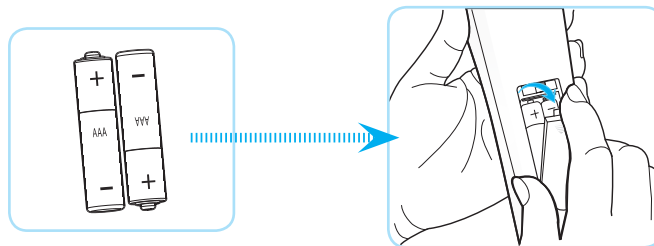

**Opmerking:** Vervang de batterijen alleen door hetzelfde of een equivalent type batterijen.

### LET OP

Onjuist gebruik van batterijen kan chemische lekkage of een ontploffing veroorzaken. Volg de onderstaande aanwijzingen.

- Gebruik verschillende soorten batterijen niet door elkaar. Verschillende soorten batterijen hebben verschillende kenmerken.
- Gebruik geen oude en nieuwe batterijen door elkaar. Door elkaar gebruiken van oude en nieuwe batterijen kan de levensduur van nieuwe batterijen verkorten of chemische lekkage in oude batterijen veroorzaken.
- Verwijder de batterijen zodra ze leeg zijn. Chemicaliën die uit batterijen lekken en die in contact met de huid komen, kunnen uitslag veroorzaken. Als u lekkende chemicaliën aantreft, moet u dit grondig met een doek opvegen.
- De met dit product geleverde batterijen kunnen als gevolg van de opslagomstandigheden een kortere levensduur hebben.
- Verwijder de batterijen als u de afstandsbediening langere tijd niet zult gebruiken.
- Als u de batterij weggooit, moet u dit overeenkomstig de plaatselijke voorschriften doen.

# CONFIGURATIE EN INSTALLATIE

## Effectief bereik

De IR-sensor (infrarood) van de afstandsbediening bevindt zich bovenop de projector. Zorg ervoor dat u de afstandsbediening op een hoek binnen 30° (horizontaal) of 20° (verticaal) houdt, loodrecht op de IR-afstandsbedieningssensor van de projector om juist functioneren. De afstand tussen de afstandsbediening en de sensor mag niet groter zijn dan 7 meter (~22 voet).

**Opmerking:** Bij het direct richten van de afstandsbediening (hoek van 0 graden) op de IR-sensor, mag de afstand tussen de afstandsbediening en de sensor niet groter zijn dan 10 meter (~32 voet).

- Zorg dat er geen obstakels tussen de afstandsbediening en de IR-sensor op de projector staan die de infraroodstraal kunnen hinderen.
- Zorg dat de IR-zender van de afstandsbediening niet direct wordt blootgesteld aan het zonlicht of het licht van TL-lampen.
- Houd de afstandsbediening meer dan 2 meter weg van TL-lampen, anders kan de afstandsbediening defect raken.
- Als de afstandsbediening dicht bij TL-lampen van het omvormertype is, zal deze af en toe niet correct werken.
- Als de afstandsbediening en de projector zeer dicht bij elkaar staan, kan de werking van de afstandsbediening worden beïnvloed.
- Als u naar het scherm richt, is de effectieve afstand minder dan 7 meter van de afstandsbediening tot het scherm en weerkaatsen de IR-stralen terug naar de projector. Het effectieve bereik kan echter wijzigen afhankelijk van de schermen.

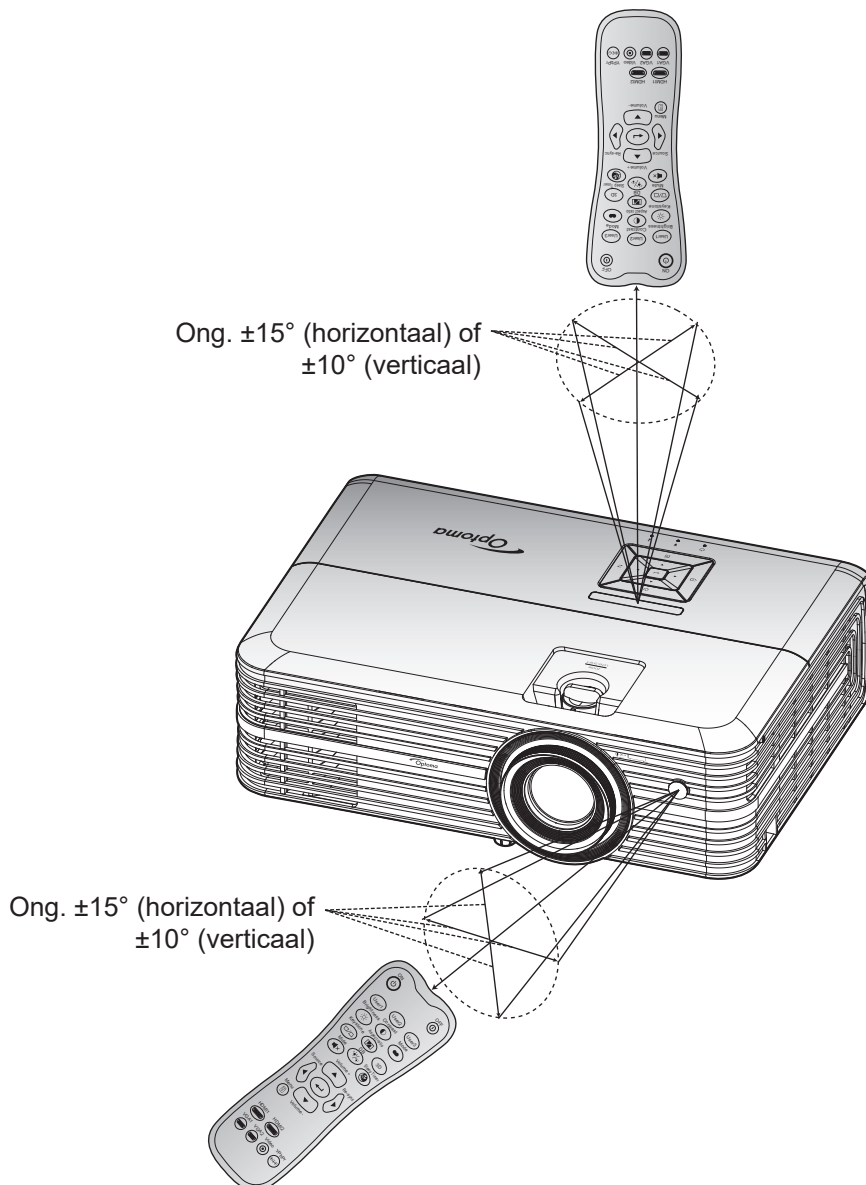

# DE PROJECTOR GEBRUIKEN

## De projector in- / uitschakelen

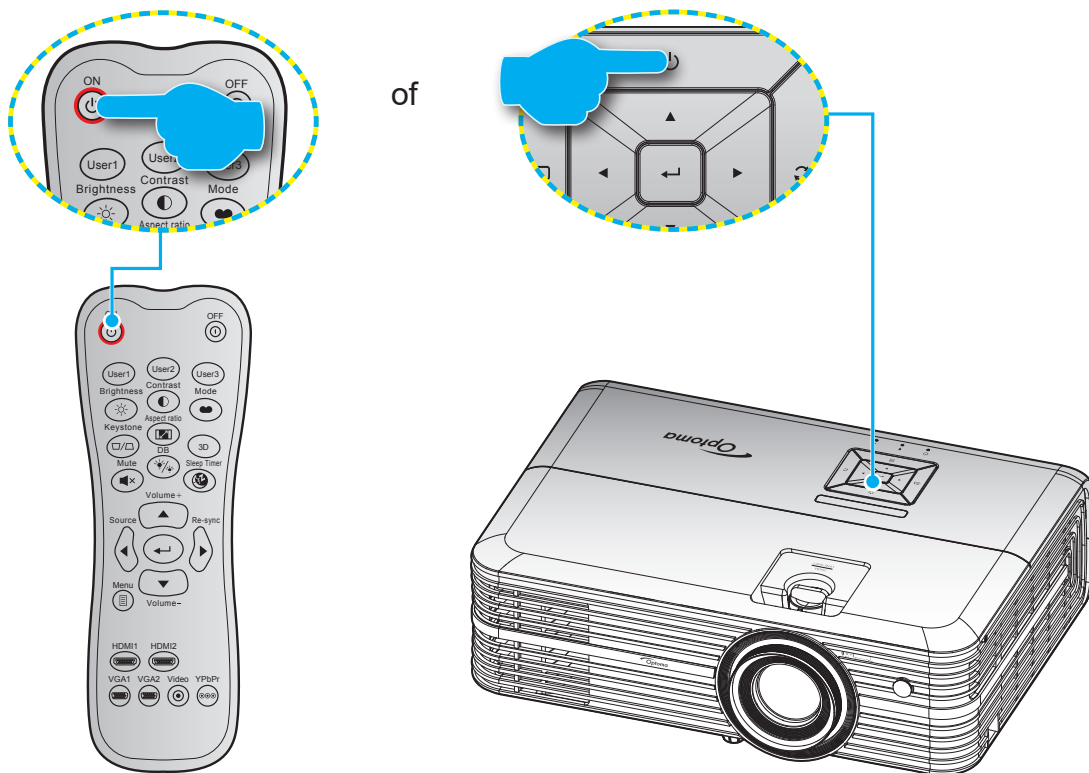

## Ingeschakeld

1. Maak de voedingskabel en signaal-/bronkabel stevig vast. Wanneer aangesloten, wordt de LED Aan/Stand-by rood.
2. Schakel de stroom naar de projector uit door te drukken op de knop "⏻" op het toetsenpaneel van de projector of de knop "⏻" op de afstandsbediening.
3. Na ongeveer 10 seconden verschijnt een opstartscherm en knippert de LED Aan/Stand-by blauw.

**Opmerking:** Wanneer de projector voor het eerst wordt ingeschakeld, wordt u gevraagd de voorkeurstaal, de projectierichting en andere instellingen op te geven.

# DE PROJECTOR GEBRUIKEN

## Uitschakelen

1. Schakel de projector uit door te drukken op de knop "⏻" op het toetsenpaneel van de projector of de knop "⏻" op de afstandsbediening.
2. Het volgende bericht wordt weergegeven:



3. Druk nogmaals op de knop "⏻"/"⏻" om te bevestigen, anders verdwijnt het bericht na 15 seconden. Wanneer u voor een tweede keer op de knop "⏻"/"⏻" drukt, wordt de projector uitgeschakeld.
4. De koelventilatoren blijven gedurende ca. 10 seconden werken voor de koelcyclus en de LED Aan/Stand-by knippert groen of blauw. Wanneer de LED Aan/stand-by stabiel rood brandt, geeft dit aan dat de projector naar de stand-bymodus is gegaan. Als u de projector opnieuw wilt inschakelen, moet u wachten tot de koelcyclus is voltooid en de projector in stand-by is. Wanneer de projector in de modus Stand-by staat, drukt u gewoon nogmaals op de knop "⏻" om de projector in te schakelen.
5. Koppel de voedingskabel los van het stopcontact en de projector.

**Opmerking:** *Het is niet aanbevolen de projector onmiddellijk opnieuw in te schakelen, meteen na de uitschakelprocedure.*

# DE PROJECTOR GEBRUIKEN

## Een invoerbron selecteren



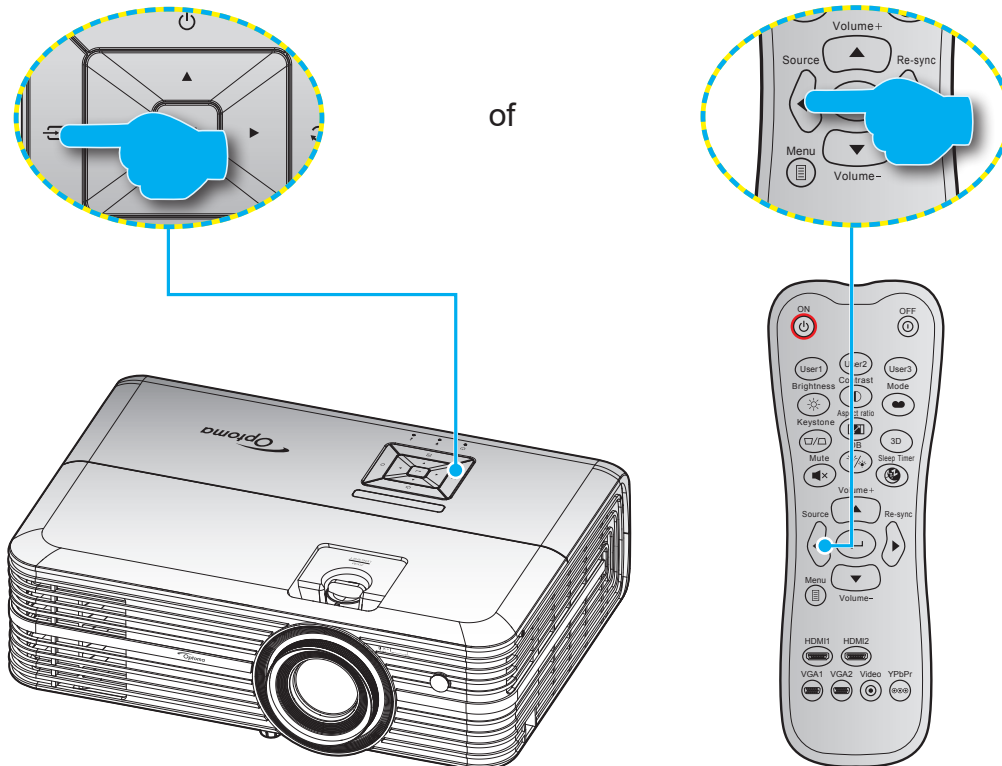







Schakel de aangesloten bron die u op het scherm wilt weergeven, zoals een computer, notebook, videospeler, enz. in. De projector zal de bron automatisch detecteren. Indien meerdere bronnen zijn verbonden, drukt u op de knop “” op het toetsenpaneel van de projector of de knop **Bron** op de afstandsbediening voor het selecteren van de gewenste invoer.



# DE PROJECTOR GEBRUIKEN

## Menunavigatie en functies

De projector beschikt over meertalige OSD-menu's waarmee u aanpassingen kunt aanbrengen aan het beeld en verschillende instellingen kunt wijzigen. De projector zal de bron automatisch detecteren.

1. Voor het openen van het OSD-menu, drukt u op  op de afstandsbediening of het toetsenpaneel van de projector.
2. Wanneer het OSD wordt weergegeven, kunt u de knoppen   gebruiken om een item in het hoofdmenu te selecteren. Bij het maken van een selectie op een specifieke pagina, drukt u op  op de afstandsbediening of het toetsenpaneel van de projector om naar het submenu te gaan.
3. Gebruik de toetsen   voor het selecteren van het gewenste item in het submenu, en druk vervolgens op  om meer instellingen weer te geven. Pas de instellingen aan met de toetsen  .
4. Selecteer het volgende item dat u wilt aanpassen in het submenu en pas het aan zoals hierboven beschreven.
5. Druk op  om te bevestigen, en het scherm keert terug naar het hoofdmenu.
6. Druk nogmaals op  om af te sluiten. Het OSD-menu wordt gesloten en de projector zal de nieuwe instellingen automatisch opslaan.

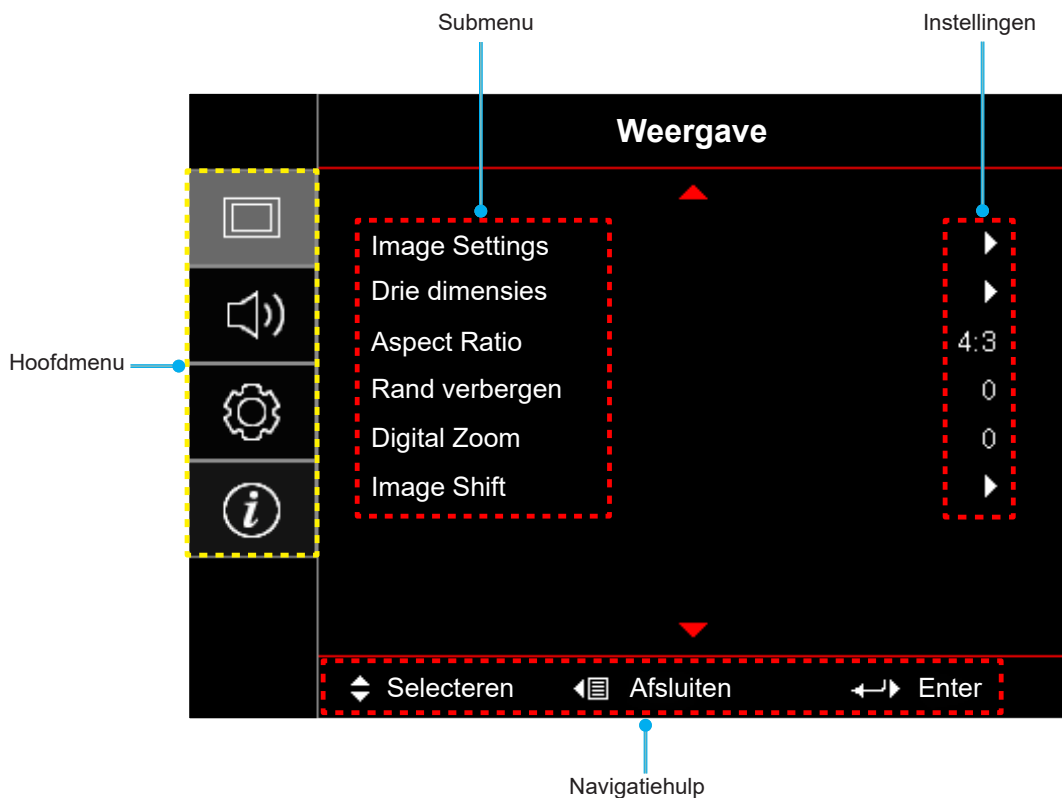

# DE PROJECTOR GEBRUIKEN

## OSD-menustructuur





Hoofdmenu	Submenu	Submenu 2	Submenu 3	Submenu 4	Waarden		
Weergave	Image Settings	Beeldschermmodus			Bioscoop		
					HDR		
					HDR SIM.		
					Spel		
					Referentie		
					Licht		
					Gebruiker		
					Drie dimensies		
					ISF Dag		
					ISF Nacht		
			Wall Color			Uit [Standaard]	
						Blackboard	
						Light Yellow	
						Light Green	
						Light Blue	
						Pink	
			Dynamisch bereik	HDR			Grijs
							Uit
				HDR beeldmodus			Auto [Standaard]
							Licht
							Standaard [Standaard]
				HDR Demo Mode			Film
						Detail	
			Helderheid				Uit [Standaard]
			Contrast				Aan
			Scherpte				-50 ~ 50
			Kleur				-50 ~ 50
			Tint				-50 ~ 50
			Gamma [Niet 3D-modus]				Film
							Video
							Afbeeldingen
							Standaard(2.2)
							1.8
			Gamma [3D-modus]				2.0
							2.4
							Drie dimensies

# DE PROJECTOR GEBRUIKEN

Hoofdmenu	Submenu	Submenu 2	Submenu 3	Submenu 4	Waarden
Weergave	Image Settings	Kleurinstellingen	BrilliantColor™		1 ~ 10
			Kleurtemperatuur		D55
					D65
					D75
					D83
					D93
					Native
			Kleur Gamma		Native
					HDTV
					Presentatie
					Bioscoop
					Spel
			CMS	Kleur	R [Standaard]
					G
					B
					C
					Y
					M
					W
				x Offset	-50 ~ 50 [Standaard: 0]
				y Offset	-50 ~ 50 [Standaard: 0]
				Helderheid	-50 ~ 50 [Standaard: 0]
				Reset	Annuleren [Standaard] Ja
			Afsluiten		
			RGB versterken/ afwijken	Rood versterken	-50 ~ 50
				Groen versterken	-50 ~ 50
				Blauw versterken	-50 ~ 50
				Afwijking rood	0 ~ 100
				Afwijking groen	0 ~ 100
				Afwijking blauw	0 ~ 100
				Reset	Annuleren [Standaard] Ja
				Afsluiten	
			Kleurruimte [Niet-HDMI-ingang]		Auto [Standaard]
					RGB
					YUV
			Kleurruimte [HDMI-ingang]		Auto [Standaard]
					RGB(0~255)
					RGB(16~235)
					YUV



# DE PROJECTOR GEBRUIKEN

Hoofdmenu	Submenu	Submenu 2	Submenu 3	Submenu 4	Waarden	
Weergave	Image Settings	Signaal	Automatic		Uit	
					Aan [Standaard]	
			Frequentie		-50 ~ 50 (hangt af van signaal) [Standaard: 0]	
			Fase		0 ~ 31 (hangt af van signaal) [Standaard: 0]	
			H. Positie		-50 ~ 50 (hangt af van signaal) [Standaard: 0]	
			V. Positie		-50 ~ 50 (hangt af van signaal) [Standaard: 0]	
			Afsluiten			
		UltraDetail				Uit
						1
						2
						3
	DynamicBlack				Uit [Standaard]	
					Aan	
	Helderheidsmodus				Licht [Standaard]	
					Eco.	
	Drie dimensies	3D-stand			Uit [Standaard]	
					Aan	
		3D synchr.omk.			Uit [Standaard]	
					Aan	
	Aspect Ratio				4:3	
					16:9	
					LBX	
					Superbreed	
					Native	
				Auto		
Rand verbergen				0 ~ 10 [Standaard: 0]		
Digital Zoom				-5 ~ 25 [Standaard: 0]		
Image Shift	H <input type="checkbox"/>			-100 ~ 100 [Standaard: 0]		
	V <input type="checkbox"/>			-100 ~ 100 [Standaard: 0]		
Audio	Internal Speaker				Auto [Standaard]	
					Uit	
					Aan	
	Dempen				Uit [Standaard]	
				Aan		
Volume				0 ~ 10 [Standaard: 5]		
INSTELLING	Projectie				Front  [Standaard]	
					Achter 	
					Plafond-boven 	
					Achter-boven 	





# DE PROJECTOR GEBRUIKEN

Hoofdmenu	Submenu	Submenu 2	Submenu 3	Submenu 4	Waarden		
INSTELLING	Lampinstellingen	Lampherinnering			Uit		
					Aan [Standaard]		
		Reset Lamp			Annuleren [Standaard]		
				Ja			
	Filter Settings	Filter Usage Hours				(alleen lezen)	
						Ja	
		Optionele filter geïnstalleerd				Nee	
						Uit	
		Filter Reminder				300 uur	
						500 uur [Standaard]	
						800 uur	
	Filter Reset				1000 uur		
					Annuleren [Standaard]		
	Power Settings	Direct inschakelen				Uit [Standaard]	
						Aan	
		Auto uitschakelen (min)				0 ~ 180 (toenames van 5 min) [Standaard: 0]	
						0 ~ 990 (toenames van 30 min) [Standaard: 0]	
		Slaaptimer (min)	Always On				Nee [Standaard]
						Ja	
	Voedingsmodus (Stand-by)					Actief	
						Eco. [Standaard]	
	Beveiliging	Beveiliging				Uit	
						Aan	
		Beveiligingstimer	Maand				
			Dag				
	Uur						
	Wachtwoord wijzigen						
	Testpatroon					Groen raster	
						Magenta raster	
						Wit raster	
						Wit	
						Uit	
	AB instellingen [afhankelijk van de afstandsbediening]	IR-functie				Aan	
					Front		
					Vorige		
					Uit		

# DE PROJECTOR GEBRUIKEN

Hoofdmenu	Submenu	Submenu 2	Submenu 3	Submenu 4	Waarden	
INSTELLING	AB instellingen [afhankelijk van de afstands- bediening]	Gebruiker 1			Testpatroon	
					CMS	
					Kleurtemperatuur	
					Gamma	
					Autom. bron	
					Projectie	
					Lampinstellingen	
					Digital Zoom	
					MHL	
					Dynamisch bereik [Standaard]	
					DynamicBlack	
			Gebruiker 2			Testpatroon
						CMS
						Kleurtemperatuur
						Gamma
						Autom. bron
						Projectie
						Lampinstellingen
						Digital Zoom
						MHL [Standaard]
						Dynamisch bereik
						DynamicBlack
			Gebruiker 3			Testpatroon
						CMS
						Kleurtemperatuur
						Gamma
						Autom. bron
						Projectie
						Lampinstellingen
						Digital Zoom
						MHL
						Dynamisch bereik
						DynamicBlack [Standaard]
	Projector-ID				00 ~ 99	
	12 V activering				Aan	
					Uit	

# DE PROJECTOR GEBRUIKEN

Hoofdmenu	Submenu	Submenu 2	Submenu 3	Submenu 4	Waarden			
INSTELLING	Opties	Taal			English [Standaard]			
					Deutsch			
					Français			
					Italiano			
					Español			
					Português			
					简体中文			
					日本語			
					한국어			
					Русский			
		Menu Instellingen	Menulocatie				Linksboven 	
							Rechtsboven 	
							Midden  [Standaard]	
							Linksonder 	
							Rechtsonder 	
			Menu Timer					Uit
								5 sec
								10 sec [Standaard]
			Autom. bron				Uit [Standaard]	
			Invoerbron					Aan
							HDMI1	
							HDMI2/MHL	
		Grote hoogte					VGA	
							Uit [Standaard]	
							Aan	
		Display Mode Lock					Uit [Standaard]	
							Aan	
		Toetsenblokver-grendeling					Uit [Standaard]	
							Aan	
		Info verbergen					Uit [Standaard]	
							Aan	
		Logo					Standaard [Standaard]	
							Neutraal	
		Achtergrondkleur					Geen [Standaard]	
							Blauw	
							Rood	
							Groen	
							Grijs	
		HDMI 1 EQ					1 ~ 7 [Standaard: 4]	
		HDMI 2 EQ					1 ~ 7 [Standaard: 4]	

# DE PROJECTOR GEBRUIKEN

Hoofdmenu	Submenu	Submenu 2	Submenu 3	Submenu 4	Waarden	
INSTELLING	Reset	Reset OSD			Annuleren [Standaard]	
					Ja	
		Reset to Default			Annuleren [Standaard]	
					Ja	
Info	Regulatory					
	Serial Number					
	Bron					
	Resolution				00x00	
	Refresh Rate				0,00Hz	
	Beeldschermmodus					
	Voedingsmodus (Stand-by)					
	Lichtbronuren					
	Projector-ID				00 ~ 99	
	Kleurdiepte					
	Kleurformaat					
	Filter Usage Hours					
	Helderheidsmodus					
	FW-versie	System				
		MCU				

# DE PROJECTOR GEBRUIKEN

## Menu Weergave

## Menu Beeldinstellingen

### Beeldschermmodus

Er zijn talrijke instellingen die vooraf in de fabriek zijn gedefinieerd en voor verschillende typen beelden zijn geoptimaliseerd.

- **Bioscoop:** Biedt de beste kleuren voor het bekijken van films.
- **HDR:** Decodeert en geeft High Dynamic Range (HDR) inhoud weer voor het diepste zwart, het helderste wit en levendige filmkleuren met REC.2020 kleurenbereik. Deze modus wordt automatisch ingeschakeld als HDR is ingesteld op ON (en HDR-inhoud naar de projector wordt gezonden – 4K UHD Blu-ray, 1080p/4K UHD HDR-games, 4K UHD Streaming Video). Als de modus HDR actief is, kunnen andere weergavemodi (Bioscoop, Referentie enz.) kan niet worden geselecteerd omdat HDR kleuren levert die zeer nauwkeurig zijn en die de kleurenprestaties overtreffen van de andere weergavemodi.
- **HDR SIM.:** Breidt niet-HDR-inhoud uit met gesimuleerd High Dynamic Range (HDR). Kies deze modus ter verbetering van gamma, contrast, en kleurverzadiging voor niet-HDR inhoud (720p en 1080p uitzending/kabel-TV, 1080p Blu-ray, niet-HDR games, enz.). Deze modus kan UITSLUITEND worden gebruikt met niet-HDR-inhoud.
- **Spel:** Selecteer deze modus om het niveau van de helderheid en de responstijd te verhogen om te genieten van videogames.
- **Referentie:** Deze modus is bedoeld om het beeld zo nauwkeurig mogelijk te reproduceren op de manier zoals het door de regisseur werd bedoeld. De instellingen voor kleur, kleurtemperatuur, helderheid, contrast en gamma worden allemaal geconfigureerd op standaard referentieniveaus. Selecteer deze modus om een video te bekijken.
- **Licht:** Maximale helderheid van pc-ingang.
- **Gebruiker:** Gebruikersinstellingen onthouden.
- **Drie dimensies:** Om het 3D-effect te ervaren, hebt u een 3D-bril nodig. Zorg ervoor dat een Blu-ray 3D DVD-speler is geïnstalleerd.
- **ISF Dag:** Optimaliseer het beeld met de ISF Dag-modus voor een perfecte kalibratie en een hoge beeldkwaliteit.
- **ISF Nacht:** Optimaliseer het beeld met de ISF Nacht-modus voor een perfecte kalibratie en een hoge beeldkwaliteit.
- **ISF 3D:** Optimaliseer het beeld met de ISF 3D-modus voor een perfecte kalibratie en een hoge beeldkwaliteit.

**Opmerking:** *Neem contact op met uw lokale dealer voor toegang tot en kalibratie van ISF-modi Dagweergave en Nachtweergave.*

### Wall Color

Gebruik deze functie om een geoptimaliseerd schermbeeld te verkrijgen volgens de wandkleur. Kies tussen Uit, Blackboard, Light Yellow, Light Green, Light Blue, Pink en Grijs.

### Dynamisch bereik

Configureer de instelling Hoog Dynamisch Bereik (HDR) en het effect hiervan bij het weergeven van video van 4K Blu-ray-spelers en -streaming-apparaten.

**Opmerking:** *HDMI1 en VGA ondersteunen Dynamisch Bereik niet.*

#### ➤ HDR

- **Uit:** HDR-verwerking uitschakelen. Wanneer het is ingesteld op Uit, zal de projector GEEN HDR-inhoud decoderen.
- **Auto:** HDR-signaal automatisch detecteren.

# DE PROJECTOR GEBRUIKEN

## ► HDR beeldmodus

- **Licht:** Kies deze modus voor meer verzadigde kleuren.
- **Standaard:** Kies deze modus voor natuurlijke kleuren met een evenwicht tussen warme en koude kleuren.
- **Film:** Kies deze modus voor verbeterde details en beeldscherpte.
- **Detail:** Kies deze modus voor verbeterde details en beeldscherpte bij donkere scènes.

## ► HDR Demo Mode

- Met deze functie kunt u het verschil in de beeldkwaliteit zien tussen het ruwe onverwerkte beeld en het verwerkte beeld als verwerkt door de HDR.

## Helderheid

Past de helderheid van het beeld aan.

## Contrast

Het contrast beheert het verschil tussen de helderste en donkerste gedeelten van het beeld.

## Scherpte

Past de scherpte van het beeld aan.

## Kleur

Past een videobeeld aan van zwart-wit naar volledig verzadigde kleuren.

## Tint

Past de kleurbalans van rood en groen aan.

## Gamma

Het type gammacurve instellen. Na de initiële installatie en fijnafstelling is voltooid, gebruikt u de stappen voor gamma-afstelling om uw beelduitvoer te optimaliseren.

- **Film:** voor thuisbioscoop.
- **Video:** Voor video- of tv-bron.
- **Afbeeldingen:** Voor pc/fotobron.
- **Standaard(2.2):** Voor aangepaste instellingen.
- **1.8 / 2.0 / 2.4:** voor specifieke pc-/fotobron.

**Opmerking:** Deze opties zijn alleen beschikbaar als de functie 3D-modus is uitgeschakeld. In 3D-modus kan de gebruiker alleen **Drie dimensies** selecteren voor Gamma-instelling.

## Kleurinstellingen

De kleurinstellingen configureren.

- **BrilliantColor™:** Dit aanpasbare item maakt gebruik van een nieuw kleurverwerkingsalgoritme en verbeteringen om de hogere helderheid mogelijk te maken terwijl het beeld ware, helderdere kleuren vertoont.
- **Kleurtemperatuur:** Selecteer een kleurtemperatuur uit D55, D65, D75, D83, D93 of Native.
- **Kleur Gamma:** Selecteer een juist kleurengamma uit Native, HDTV, Presentatie, Bioscoop of Spel.
- **CMS (Color Management System):** Selecteer een van de kleuren (R/G/B/C/M/Y) om de x/y verschuiving en de helderheid aan te passen.
  - **Kleur:** Selecteer uit kleur rood (R), groen (G), blauw (B), cyaan (C), geel (Y), magenta (M) en wit (W).
  - **x Offset:** Pas de waarde voor x-verschuiving van de geselecteerde kleur aan.
  - **y Offset:** Pas de waarde voor y-verschuiving van de geselecteerde kleur aan.
  - **Helderheid:** Pas de helderheidswaarde van de geselecteerde kleur aan.

# DE PROJECTOR GEBRUIKEN

- **Reset:** Stel de standaard fabrieksinstellingen voor kleuraanpassing opnieuw in.
- **Afsluiten:** Afsluiten het menu "CMS" af.
- **RGB versterken/afwijken:** Met deze instellingen kunt u de helderheid (versterking) en het contrast (bias) van een beeld configureren.
  - **Reset:** Stel de standaard fabrieksinstellingen voor RGB-versterking/afwijking opnieuw in.
  - **Afsluiten:** Afsluiten het menu "RGB versterken/afwijken" af.
- **Kleuruimte (alleen niet-HDMI-ingang):** Selecteer een geschikt kleurenmatrixtype uit de volgende opties: Auto, RGB of YUV.
- **Kleuruimte (alleen HDMI-ingang):** Selecteer een geschikt kleurenmatrixtype uit de volgende opties: Auto, RGB(0~255), RGB(16~235) en YUV.

## Signaal

Pas de signaalopties aan.

- **Automatic:** Configureer het signaal automatisch (de onderdelen Frequentie en Fase zijn grijs). Als Automatisch is uitgeschakeld, kunnen de items Frequentie en Fase verschijnen voor het aanpassen en opslaan van de instellingen.
- **Frequentie:** Wijzig de frequentie van de weergavegegevens in overeenstemming met de frequentie van de grafische kaart van uw computer. Gebruik deze functie alleen als het beeld dat verschijnt verticaal fl ikkert.
- **Fase:** Synchroniseer de signaaltiming van het beeldscherm met deze van de grafische kaart. Als het beeld onstabiel is of fl ikkert, gebruikt u deze functie om dit te corrigeren.
- **H. Positie:** Past de horizontale positionering van het beeld aan.
- **V. Positie:** Past de verticale positionering van het beeld aan.
- **Afsluiten:** Afsluiten het menu "Signaal" af.

**Opmerking:** Dit menu is alleen beschikbaar als de ingangsbron RGB/Component is.

## UltraDetail

Pas de randen van het geprojecteerde beeld aan om meer details te bieden.

## DynamicBlack

Gebruiken om automatisch de helderheid van het beeld aan te passen voor een optimaal contrast.

## Helderheidsmodus

Pas de instellingen voor helderheidsmodus aan.

- **Licht:** Kies "Licht" om de helderheid te verhogen.
- **Eco.:** Kies "Eco." om de projectorlamp te dimmen zodat er minder energie wordt verbruikt en de levensduur van de lamp wordt verlengd.

## Reset

Zet terug naar de standaard fabrieksinstellingen voor kleurinstellingen.

## 3D-menu

### 3D-stand

Gebruik deze optie voor het inschakelen/uitschakelen van de functie 3D-modus.

### 3D synchr.omk.

Gebruik deze optie om de functie 3D synchr.omk. te gebruiken.



# DE PROJECTOR GEBRUIKEN

## Menu Aspect Ratio

Selecteer de beeldverhouding van het weergegeven beeld uit de volgende opties:

- **4:3:** Deze opmaak is voor 4:3-invoerbronnen.
- **16:9:** Dit formaat is voor 16:9-invoerbronnen, zoals HDTV en dvd, die verbeterd zijn voor breedbeeld-tv.
- **LBX:** Dit formaat is voor een letterbox-bron die geen 16x9 is en als u een externe 16x9 lens gebruikt om een hoogte-breedteverhouding van 2,35:1 weer te geven met volledige resolutie.
- **Superbreed:** Gebruik deze speciale beeldverhouding 2,0:1 gebruikt, zodat films met de beeldverhoudingen 16:9 en 2,35:1 ook kunnen worden weergegeven zonder de zwarte balken bovenaan en onderaan op het scherm.
- **Native:** Dit formaat geeft het originele beeld weer zonder enige schaalindeling.
- **Auto:** Selecteert automatisch het geschikte beeldformaat.

### Opmerking:

- *Het is normaal dat zwarte balken verschijnen rond het beeld met een resolutie van 4K in elke beeldverhouding.*
- *De grootte van de zwarte balken en randen veranderen afhankelijk van de beeldverhouding.*

- Zwarte balken
- 4K actief gebied

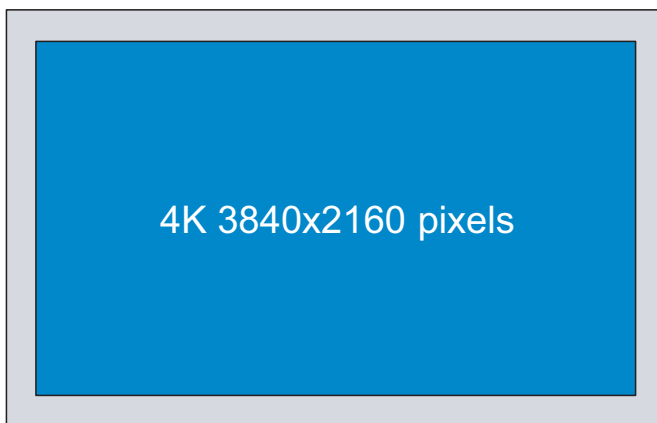

### Opmerking:

- *Gedetailleerde informatie over de LBX-modus:*
  - *Sommige LBX-dvd's zijn niet verbeterd voor 16x9 televisietoestellen. In deze situatie zal het beeld er niet juist uitzien wanneer het wordt weergegeven in de modus 16:9. Probeer in deze situatie de 4:3-modus te gebruiken om de dvd te bekijken. Als de inhoud geen 4:3 is, zullen bij weergave op 16:9 zwarte balken rond het beeld worden weergegeven. Voor dit type inhoud kunt u de LBX-modus gebruiken om het beeld op het 16:9 beeldscherm te vullen.*
  - *Als u een externe anamorfe lens gebruikt, kunt u met deze LBX-stand ook 2,35:1-inhoud weergeven (inclusief anamorfe DVD en HDTV-filmbron) die de functie ondersteunen dat anamorfe breed wordt verbeterd voor 16x9-weergave in een breed 2,35:1-beeld. In dit geval zijn er geen zwarte balken. Het lampvermogen en de verticale resolutie worden volledig gebruikt.*
- *Om het superbrede formaat te gebruiken, doet u het volgende:*
  - a) *Stel schermverhouding in op 2.0:1.*
  - b) *Selecteer formaat "Superbreed".*
  - c) *Lijn het projectorbeeld correct uit op het scherm.*

# DE PROJECTOR GEBRUIKEN

## 4K UHD-schaaltabel:

16:9 scherm	480i/p	576i/p	720p	1080i/p	2160p
4x3	Schaal naar 2880 x 2160.				
16x9	Schaal naar 3840 x 2160.				
LBX	Krijg het centrale beeld van 3840 x 1620 en schaal vervolgens naar 3840 x 2160 voor weergave.				
Native	1:1 toewijzing gecentreerd. Er wordt geen schaling uitgevoerd; de weergegeven resolutie hangt af van de invoerbron.				
Auto	<ul style="list-style-type: none"><li>- Als de bron 4:3 is, wordt het schermtype geschaald naar 2880 x 2160.</li><li>- Als de bron 16:9 is, wordt het schermtype geschaald naar 3840 x 2160.</li><li>- Als de bron 15:9 is, wordt het schermtype geschaald naar 3600 x 2160.</li><li>- Als de bron 16:10 is, wordt het schermtype geschaald naar 3456 x 2160.</li></ul>				

## Automatische toewijzingsregel:

	Invoerresolutie		Automatisch schaalgrootte instellen	
	H-resolutie	V-resolutie	3840	2160
4:3	640	480	2880	2160
	800	600	2880	2160
	1024	768	2880	2160
	1280	1024	2880	2160
	1400	1050	2880	2160
	1600	1200	2880	2160
Breedbeeld Laptop	1280	720	3840	2160
	1280	768	3600	2160
	1280	800	3456	2160
SDTV	720	576	2700	2160
	720	480	3240	2160
HDTV	1280	720	3840	2160
	1920	1080	3840	2160

## Menu Randmasker

Gebruik deze functie om de videocoderingsruis aan de randen van de videobron te verwijderen.

## Menu Digitale zoom

Gebruik dit om het beeld op het projectiescherm te verkleinen of te vergroten.

## Menu Image Shift

Pas de positie van het geprojecteerde beeld horizontaal (H) of verticaal (V) aan.

# DE PROJECTOR GEBRUIKEN

## Menu Audio

### Internal Speaker

Gebruik deze optie om de interne luidspreker in of uit te schakelen.

- **Auto:** Kies "Auto" om de interne luidspreker automatisch uit te schakelen wanneer een externe luidspreker is aangesloten op de projector.
- **Uit:** Kies "Uit" om de interne luidspreker uit te schakelen.
- **Aan:** Kies "Aan" om de interne luidspreker in te schakelen.

### Dempen

Gebruik deze optie om het geluid tijdelijk uit te schakelen.

- **Uit:** Kies "Uit" om het dempen uit te schakelen.
- **Aan:** Kies "Aan" om het dempen in te schakelen.

**Opmerking:** De functie "Dempen" beïnvloedt het volume voor zowel de interne als externe luidspreker.

### Volume

Pas het volumenniveau aan.

## Instellingsmenu

### Projectie

Selecteer de voorkeursprojectie tussen voor, achter, plafond-boven en achter-boven.

## Menu Lampinstellingen

### Lampherinnering

Kies deze functie om het waarschuwingsbericht weer te geven of te verbergen wanneer het bericht voor het vervangen van de lamp wordt weergegeven. Het bericht verschijnt 30 uur vóór de voorgestelde vervanging van de lamp.

### Reset Lamp

Stelt de teller voor de lampuren opnieuw in nadat u de lamp hebt vervangen.

## Menu Filter Settings

### Filter Usage Hours

Geef de filtertijd weer.

### Optionele filter geïnstalleerd

Geef de instelling op voor het waarschuwingsbericht.

- **Ja:** Geef waarschuwingen weer na 500 uur gebruik.  
**Opmerking:** "Filter Usage Hours / Filter Reminder / Filter Reset" verschijnt alleen wanneer "Optionele filter geïnstalleerd" is ingesteld op "Ja".
- **Nee:** Schakel het waarschuwingsbericht.

### Filter Reminder

Kies deze functie om het waarschuwingsbericht weer te geven of te verbergen wanneer het bericht voor het vervangen van de filter wordt weergegeven. De beschikbare opties omvatten 300 uur, 500 uur, 800 uur en 1000 uur.

### Filter Reset

Voert een reset uit van de uurteller van de stofilter na het vervangen of reinigen van het stofilter.

# DE PROJECTOR GEBRUIKEN

## Menu Power Settings

### Direct inschakelen

Kies "Aan" om de modus Direct inschakelen te activeren. De projector wordt automatisch ingeschakeld wanneer er stroom wordt geleverd, zonder dat op de toets "Voeding" op het bedieningspaneel van de projector of op de afstandsbediening wordt gedrukt.

### Auto uitschakelen (min)

Stelt het interval in voor de afteltimer. De afteltimer start het aftellen wanneer het geen signaal naar de projector wordt gestuurd. Wanneer het aftellen (in minuten) is voltooid, wordt de projector automatisch uitgeschakeld.

### Slaaptimer (min)

De slaaptimer configureren.

- **Slaaptimer (min):** Stelt het interval in voor de afteltimer. De afteltimer wordt gestart wanneer er al dan niet een signaal naar de projector wordt gestuurd. Wanneer het aftellen (in minuten) is voltooid, wordt de projector automatisch uitgeschakeld.  
**Opmerking:** *De Slaaptimer wordt telkens bij het uitschakelen van de projector opnieuw ingesteld.*
- **Always On:** Zorg dat u de slaaptimer altijd ingeschakeld houdt.

### Voedingsmodus(Stand-by)

Geef de instelling voor de voedingsmodus op.

- **Actief:** Kies "Actief" om terug te keren naar de normale stand-bymodus.
- **Eco.:** Kies "Eco." om verdere energieverspilling te voorkomen < 0,5 W.

## Beveiligingsmenu

### Beveiliging

Schakel deze functie in om een wachtwoord te vragen voordat u de projector gebruikt.

- **Uit:** Kies "Uit" om de projector te kunnen inschakelen zonder wachtwoordverificatie.
- **Aan:** Kies "Aan" om de beveiligingsverificatie te gebruiken wanneer de projector wordt ingeschakeld.

### Beveiligingstimer

Selecteer de tijdfunctie (Maand/Dag/Uur) om het aantal uren in te stellen dat de projector kan worden gebruikt. Nadat deze duur is verstreken, zult u worden gevraagd uw wachtwoord opnieuw in te voeren.

### Wachtwoord wijzigen

Gebruik dit om het wachtwoord dat wordt gevraagd bij het inschakelen van de projector, in te stellen of te wijzigen.

## Menu Testpatroon

Selecteer voor het testpatroon uit groen raster, magenta raster, wit raster, wit of uit (deze functie uitschakelen).

## Menu AB instellingen

### IR-functie

Geef de IR-functie-instelling.

- **Aan:** Kies "Aan", de projector kan met de afstandsbediening worden bediend vanaf de IR-ontvangers op de boven- en voorkant.
- **Front:** Kies "Front", de projector kan met de afstandsbediening worden bediend vanaf de IR-ontvanger op de voorkant.

# DE PROJECTOR GEBRUIKEN

- **Vorige:** Kies "Vorige", de projector kan met de afstandsbediening worden bediend vanaf de IR-ontvanger op de achterkant.
- **Uit:** Kies "Uit", de projector kan met de afstandsbediening worden bediend. Door "Uit" te selecteren, kunt u het toetsenblok weer gebruiken.

## Gebruiker 1/ Gebruiker 2/ Gebruiker 3

Wijs de standaardfunctie voor Gebruiker 1, Gebruiker 2 of Gebruiker 3 toe tussen Testpatroon, CMS, Kleurtemperatuur, Gamma, Autom. bron, Projectie, Lampinstellingen, Digital Zoom, MHL, Dynamisch bereik of DynamicBlack.

## Menu Projector-ID

De ID-definitie kan worden ingesteld via het menu (bereik 0 ~ 99), en biedt de gebruiker via RS232-besturing de controle over een individuele projector.

## Menu 12 V activering

Gebruik deze functie om de activering in of uit te schakelen.

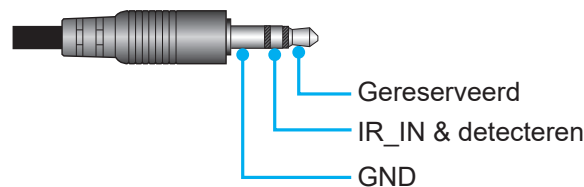

- **Aan:** Kies "Aan" om de activering in te schakelen.
- **Uit:** Kies "Uit" om de activering uit te schakelen.

## Menu Opties

### Taal

Selecteer het meertalige OSD-menu uit Engels, Duits, Frans, Italiaans, Spaans, Portugees, Vereenvoudigd Chinees, Japans, Koreaans en Russisch.

### Menu Instellingen

Stel de menulocatie in op het scherm en configureer de instellingen voor het menu Timer.

- **Menulocatie:** Selecteer de locatie van het menu op het weergavescherm.
- **Menu Timer:** Stel de duur in dat het OSD-menu zichtbaar moet blijven op het scherm.

### Autom. bron

Kies deze optie om de projector automatisch een beschikbare invoerpoort te laten zoeken.

### Invoerbron

Kies voor de ingangsbron tussen HDMI1, HDMI2/MHL en VGA.

### Grote hoogte

Wanneer "Aan" is geselecteerd, draaien de ventilatoren sneller. Deze functie is nuttig in gebieden op grote hoogte waar de lucht dun is.

### Display Mode Lock

Kies "Aan" of "Uit" om de instellingen voor het aanpassen van de weergavemodus te vergrendelen of te ontgrendelen.

### Toetsenblokvergrendeling

Wanneer de toetsenbordvergrendeling is ingesteld op "Aan", wordt het toetsenblok vergrendeld. De projector kan echter met de afstandsbediening worden bediend. Door "Uit" te selecteren, kunt u het toetsenblok weer gebruiken.

# DE PROJECTOR GEBRUIKEN

## Info verbergen

Schakel deze functie in om het informatiebericht te verbergen.

- **Uit:** Kies "Uit" om het bericht "zoeken" weer te geven.
- **Aan:** Kies "Aan" om het infobericht te verbergen.

## Logo

Gebruik deze functie om het gewenste opstartscherm in te stellen. Als er wijzigingen zijn uitgevoerd, worden ze van kracht wanneer de projector de volgende keer wordt ingeschakeld.

- **Standaard:** Het standaard opstartscherm.
- **Neutraal:** Het logo wordt niet weergegeven op het opstartscherm.

## Achtergrondkleur

Gebruik deze functie om een blauwe, rode, groene of grijze kleur of niets weer te geven als er geen signaal beschikbaar is.

## HDMI 1 EQ

Stel de EQ-waarde van de HDMI-poort voor HDMI1 in.

## HDMI 2 EQ

Stel de EQ-waarde van de HDMI-poort voor HDMI2/MHL in.

### **Opmerking:**

- *HDMI EQ analyseert de signaalgegevens en elimineert vervorming door signaalverlies bij het gebruik van lange HDMI-kabels. De HDMI-ontvanger bevat tevens een instelcircuit voor de timing die timing jitter verwijdert, waardoor optimale overdrachtniveaus van het HDMI-signaal worden hersteld.*
- *3840x2160 @ 60 Hz adviseert gebruik van de HDMI kabel korter dan 5 meter.*
- *3840x2160 @ 30/25/24 Hz adviseert gebruik van de HDMI kabel korter dan 15 meter.*

## **Resetmenu**

### Reset OSD

Stel de standaard fabrieksinstellingen voor de instellingen van het schermmenu opnieuw in.

### Reset to Default

Stel de standaard fabrieksinstellingen voor alle instellingen opnieuw in.

# DE PROJECTOR GEBRUIKEN

## Menu Info

Geef de projectorinformatie weer zoals hieronder:

- Regulatory
- Serial Number
- Bron
- Resolution
- Refresh Rate
- Beeldschermmodus
- Voedingsmodus(Stand-by)
- Lichtbronuren
- Projector-ID
- Kleurdiepte
- Kleurformaat
- Filter Usage Hours
- Helderheidsmodus
- FW-versie

# ONDERHOUD

## De gloeilamp vervangen (alleen onderhoudspersoneel)

De projector detecteert automatisch de levensduur van de gloeilamp en wanneer de gloeilamp het einde van de levensduur bereikt, wordt een waarschuwingsbericht weergegeven op het scherm.

Wanneer dit bericht wordt weergegeven, moet u zo snel mogelijk contact opnemen met uw lokale dealer of servicecentrum om de lamp te vervangen. Voorafgaand aan het vervangen van de lamp moet u ervoor zorgen dat u de projector uitschakelt, het stroomsnoer loskoppelt, en ervoor zorgt dat de projector ten minste 30 minuten heeft kunnen afkoelen en dat de lamp volledig is afgekoeld.



Warning: Als de projector aan het plafond is bevestigd, moet u voorzichtig zijn wanneer u het toegangspaneel voor de lamp opent. Wij raden u aan een veiligheidsbril te dragen wanneer u de lamp vervangt van een projector die aan het plafond is gemonteerd. Ga voorzichtig te werk zodat er geen losse onderdelen uit de projector vallen.



Warning: Het lampcompartiment is warm! Laat de projector afkoelen voordat u een lamp vervangt!



Warning: Laat de lampmodule niet vallen of raak de gloeilamp niet aan om het risico op lichamelijke letsels te voorkomen. De gloeilamp kan uiteenspatten en letsels veroorzaken als u de lamp laat vallen.



# ONDERHOUD

## De lamp vervangen (vervolg)

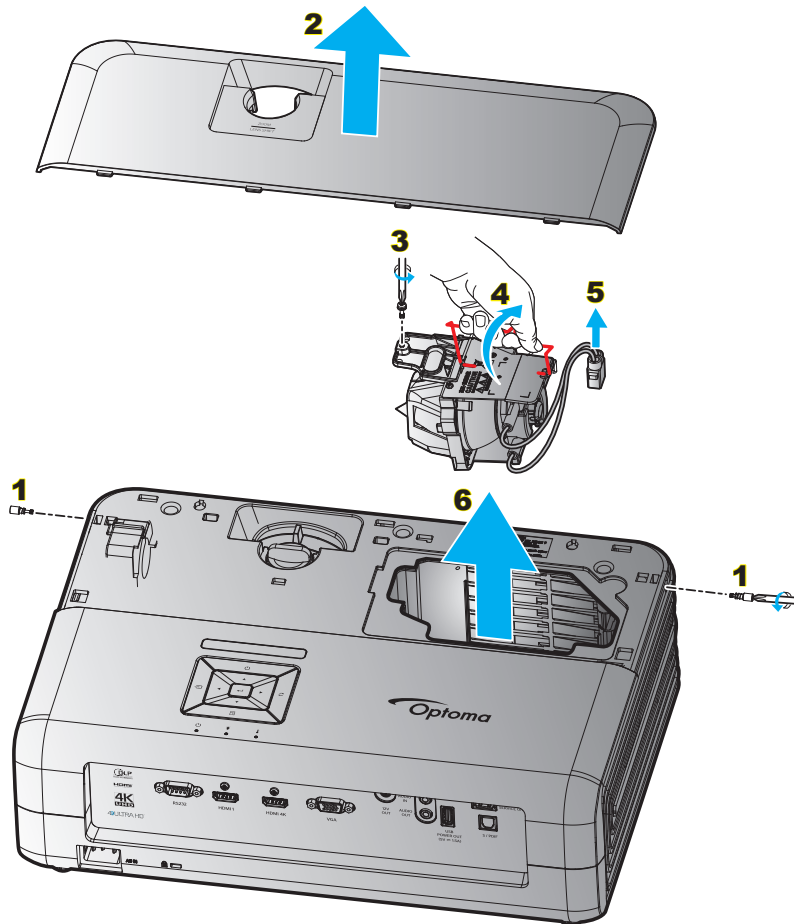

### Procedure:

1. Schakel de stroom naar de projector uit door te drukken op de knop "⏻" op het toetsenpaneel van de projector of de knop "⏻" op de afstandsbediening.
2. Laat de projector minstens 30 minuten afkoelen.
3. Koppel de voedingskabel los.
4. Verwijder de 2 schroeven die de bovenkap vastzetten. **1**
5. Verwijder de bovenkap. **2**
6. Verwijder de schroef op de lampmodule. **3**
7. Til de handgreep van de module op. **4**
8. Verwijder het lampsnoer. **5**
9. Verwijder de lampmodule voorzichtig. **6**
10. Keer de vorige stappen om, om de lampmodule te vervangen.
11. Schakel de projector in en stel de lamptimer terug.
12. Reset Lamp: (i) Druk op "Menu" → (ii) Selecteer "INSTELLING" → (iii) Selecteer "Lampinstellingen" → (iv) Selecteer "Reset Lamp" → (v) Selecteer "Ja".

### Opmerking:

- De projector kan niet worden ingeschakeld als de lampbedekking niet terug op de projector is geplaatst.
- Raak het glazen gedeelte van de lamp niet aan. Door vet aan de handen kan de lamp springen. Gebruik een droge doek om de lampmodule schoon te maken als u deze per ongeluk hebt aangeraakt.

# ONDERHOUD

## Het stoffilter installeren en reinigen

### De stoffilter installeren

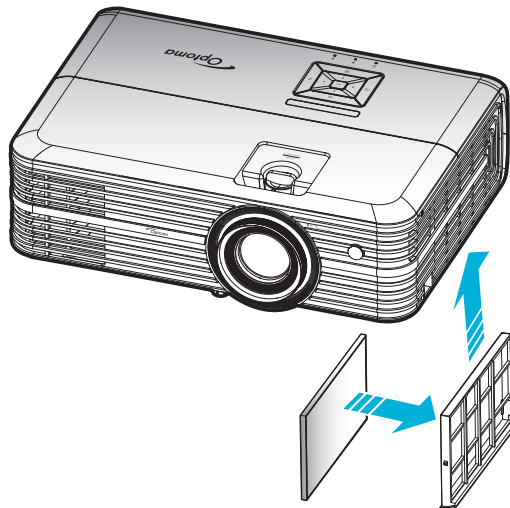

**Opmerking:** *Stoffilters zijn alleen nodig/geleverd in bepaalde regio's met veel stof.*

### Het stoffilter reinigen

Wij raden u aan de stoffilter elke drie maanden te reinigen. Reinig de filter vaker als de projector wordt gebruikt in een stoffige omgeving.

Procedure:

1. Schakel de stroom naar de projector uit door te drukken op de knop "⏻" op het toetsenpaneel van de projector of de knop "Ⓜ" op de afstandsbediening.
2. Koppel de voedingskabel los.
3. Trek het compartiment van het stoffilter naar beneden om het uit de onderkant van de projector te verwijderen. **1**
4. Verwijder het luchtfilter voorzichtig. Reinig of vervang de stoffilter vervolgens. **2**
5. Om het stoffilter terug te plaatsen, keert u de vorige stap om.

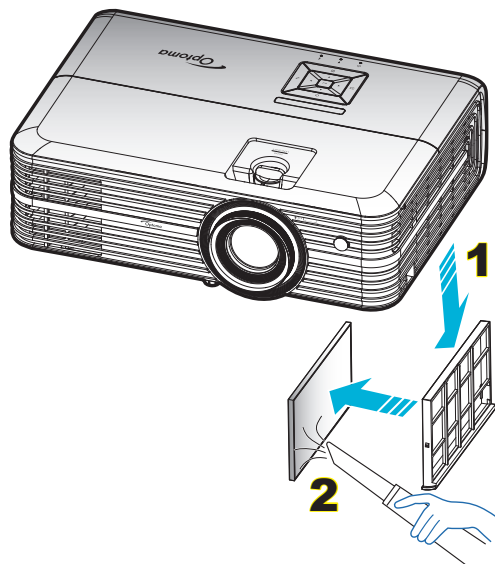

# AANVULLENDE INFORMATIE

## Compatibele resoluties

### Digitaal (HDMI 1.4)

Oorspronkelijke resolutie: 1920 x 1080 @ 60Hz

Vastgelegde timing	Standaard timing	Beschrijvende timing	Ondersteunde videomodus	Gedetailleerde timing
720 x 400 @ 70Hz	1280 x 720 @ 60Hz	1920 x 1080 @ 60Hz (standaard)	720 x 480i @ 60Hz 16:9	1920 x 1080p @ 60Hz
640 x 480 @ 60Hz	1280 x 800 @ 60Hz		720 x 480p @ 60Hz 4:3	
640 x 480 @ 67Hz	1280 x 1024 @ 60Hz		720 x 480p @ 60Hz 16:9	
640 x 480 @ 72Hz	1920 x 1200 @ 60Hz (gereduceerd)		720 x 576i @ 50Hz 16:9	
640 x 480 @ 75Hz	1366 x 768 @ 60Hz		720 x 576p @ 50Hz 4:3	
800 x 600 @ 56Hz			720 x 576p @ 50Hz 16:9	
800 x 600 @ 60Hz			1280 x 720p @ 60Hz 16:9	
800 x 600 @ 72Hz			1280 x 720p @ 50Hz 16:9	
800 x 600 @ 75Hz			1920 x 1080i @ 60Hz 16:9	
832 x 624 @ 75Hz			1920 x 1080i @ 50Hz 16:9	
1024 x 768 @ 60Hz			1920 x 1080p @ 60Hz 16:9	
1024 x 768 @ 70Hz			1920 x 1080p @ 50Hz 16:9	
1024 x 768 @ 75Hz			1920 x 1080p @ 24Hz 16:9	
1280 x 1024 @ 75Hz			3840 x 2160 @ 24Hz	
1152 x 870 @ 75Hz			3840 x 2160 @ 25Hz	
			3840 x 2160 @ 30Hz	
			4096 x 2160 @ 24Hz	

### Digitaal (HDMI 2.0)

Oorspronkelijke resolutie: 1920 x 1080 @ 60Hz

B0/Vastgelegde timing	B0/Standaard timing	B1/Videomodus	B1/Detail timing
720 x 400 @ 70Hz	1280 x 720 @ 60Hz	720 x 480i @ 60Hz 16:9	1920 x 1080p @ 60Hz
640 x 480 @ 60Hz	1280 x 800 @ 60Hz	720 x 480p @ 60Hz 4:3	
640 x 480 @ 67Hz	1280 x 1024 @ 60Hz	720 x 480p @ 60Hz 16:9	
640 x 480 @ 72Hz	1920 x 1200 @ 60Hz (gereduceerd)	720 x 576i @ 50Hz 16:9	
640 x 480 @ 75Hz	1366 x 768 @ 60Hz	720 x 576p @ 50Hz 4:3	
800 x 600 @ 56Hz		720 x 576p @ 50Hz 16:9	
800 x 600 @ 60Hz		1280 x 720p @ 60Hz 16:9	
800 x 600 @ 72Hz		1280 x 720p @ 50Hz 16:9	
800 x 600 @ 75Hz		1920 x 1080i @ 60Hz 16:9	
832 x 624 @ 75Hz		1920 x 1080i @ 50Hz 16:9	
1024 x 768 @ 60Hz		1920 x 1080p @ 60Hz 16:9	
1024 x 768 @ 70Hz		1920 x 1080p @ 50Hz 16:9	
1024 x 768 @ 75Hz		1920 x 1080p @ 24Hz 16:9	
1280 x 1024 @ 75Hz		3840 x 2160 @ 24Hz	
1152 x 870 @ 75Hz		3840 x 2160 @ 25Hz	
		3840 x 2160 @ 30Hz	
		3840 x 2160 @ 50Hz	
		3840 x 2160 @ 60Hz	
		4096 x 2160 @ 24Hz	
		4096 x 2160 @ 25Hz	
		4096 x 2160 @ 30Hz	
		4096 x 2160 @ 50Hz	
		4096 x 2160 @ 60Hz	

**Opmerking:** Ondersteuning 1920 x 1080 @ 50Hz.

# AANVULLENDE INFORMATIE

## Analoog

Oorspronkelijke resolutie: 1920 x 1080 @ 60Hz

B0/Vastgelegde timing	B0/Standaard timing	B0/Detail timing	B1/Detail timing
720 x 400 @ 70Hz	1280 x 720 @ 60Hz	1920 x 1080 @ 60Hz (standaard)	1366 x 768 @ 60Hz
640 x 480 @ 60Hz	1280 x 800 @ 60Hz		
640 x 480 @ 67Hz	1280 x 1024 @ 60Hz		
640 x 480 @ 72Hz	1400 x 1050 @ 60Hz		
640 x 480 @ 75Hz	1600 x 1200 @ 60Hz		
800 x 600 @ 56Hz			
800 x 600 @ 60Hz			
800 x 600 @ 72Hz			
800 x 600 @ 75Hz			
832 x 624 @ 75Hz			
1024 x 768 @ 60Hz			
1024 x 768 @ 70Hz			
1024 x 768 @ 75Hz			
1280 x 1024 @ 75Hz			
1152 x 870 @ 75Hz			

**Opmerking:** Ondersteuning 1920 x 1080 @ 50Hz.

# AANVULLENDE INFORMATIE

## Beeldgrootte en projectieafstand

Diagonale lengte (inch) van 16:9 scherm	Schermgrootte B x H				Projectie-afstand (D)				Verschuiving (HD)	
	(m)		(inch)		(m)		(ft)		(m)	(ft)
	Breedte	Hoogte	Breedte	Hoogte	Breedbeeld	Tele	Breedbeeld	Tele		
30	0,66	0,37	25,97	14,61	-	1,05	-	3,44	0,02	0,07
40	0,89	0,50	34,86	19,61	1,07	1,41	3,51	4,62	0,03	0,09
60	1,33	0,75	52,29	29,42	1,61	2,11	5,27	6,93	0,04	0,13
70	1,55	0,87	61,01	34,32	1,88	2,46	6,15	8,08	0,05	0,16
80	1,77	1,00	69,73	39,22	2,14	2,82	7,03	9,23	0,05	0,18
90	1,99	1,12	78,44	44,12	2,41	3,17	7,91	10,39	0,06	0,20
100	2,21	1,25	87,16	49,03	2,68	3,52	8,78	11,54	0,07	0,22
120	2,66	1,49	104,59	58,83	3,21	4,22	10,54	13,85	0,08	0,27
150	3,32	1,87	130,74	73,54	4,02	5,28	13,18	17,31	0,10	0,34
180	3,98	2,24	156,88	88,25	4,82	6,34	15,81	20,78	0,12	0,40
200	4,43	2,49	174,32	98,05	5,36	7,04	17,57	23,08	0,14	0,45
250	5,53	3,11	217,89	122,57	6,70	8,80	21,96	28,85	0,17	0,56
300,6	6,65	3,74	262,00	147,37	8,05	-	26,40	-	0,21	0,68

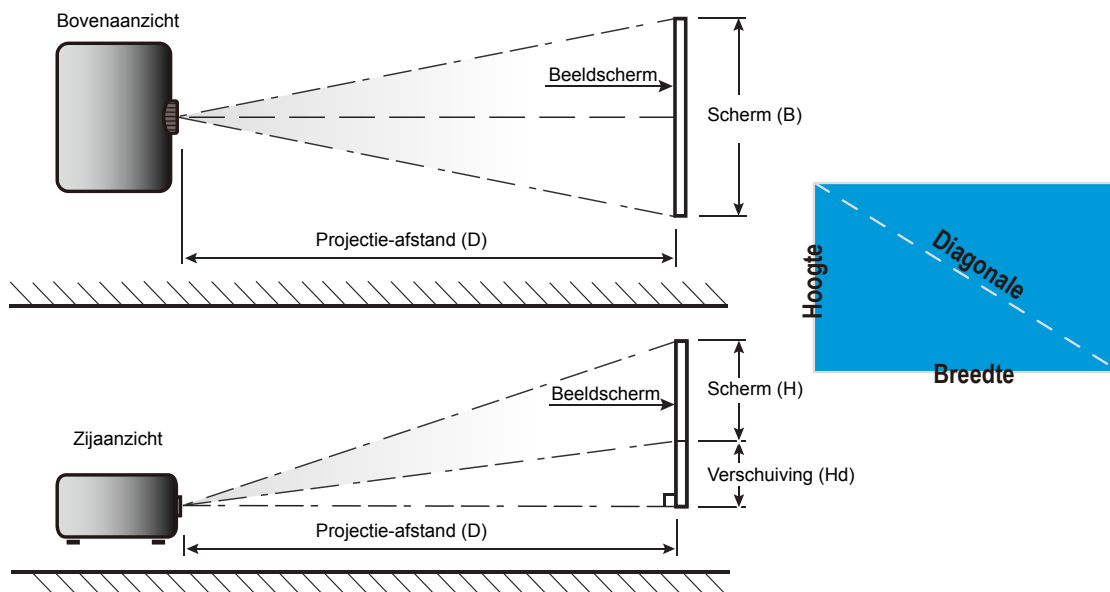

# AANVULLENDE INFORMATIE

## Projectorafmetingen en installatie met plafondmontage

1. Gebruik de plafondmontage van Optoma om schade aan uw projector te voorkomen.
2. Als u een plafondmontageset van een derde wilt gebruiken, moet u controleren of de schroeven die worden gebruikt om de set aan het plafond te monteren, aan de volgende specificaties voldoet:
  - Type schroef: M4\*3
  - Minimale schroeflengte: 10mm

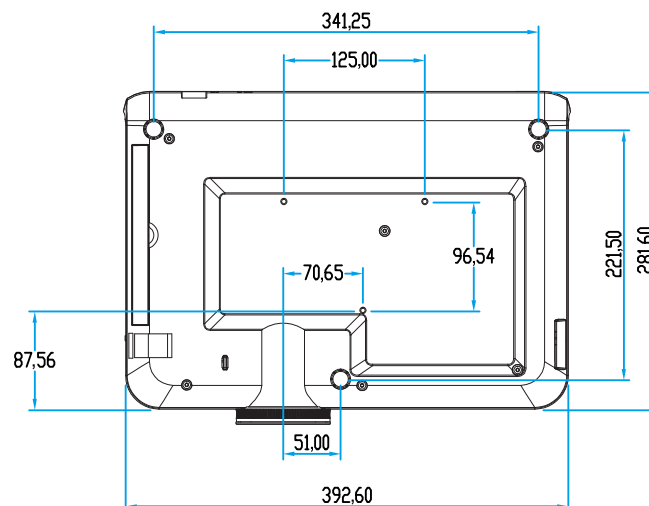
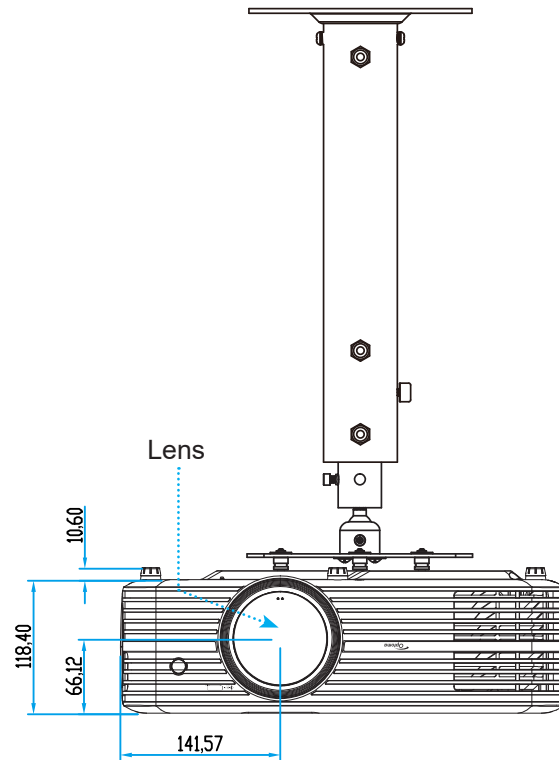

**Opmerking:** Wanneer schade wordt veroorzaakt door een onjuiste installatie, wordt de garantie ongeldig.



Warning:

- Als u een plafondmontageset van een ander bedrijf aanschaft, moet u ervoor zorgen dat u de juiste schroefgrootte gebruikt. De schroefgrootte zal verschillen afhankelijk van de dikte van de montageplaat.
- Zorg dat u een opening van minstens 10 cm tussen het plafond en de onderkant van de projector behoudt.
- Vermijd het installeren van de projector in de buurt van een warmtebron.













# AANVULLENDE INFORMATIE

## Externe IR-codes



Toets	NEC- formaat	Klantcode		Toetscode		Beschrijving	
		Byte 1	Byte 2	Byte 3	Byte 4		
Inschakelen		Formaat 1	32	CD	02	FD	Indrukken om de projector in te schakelen.
Power off		Formaat 1	32	CD	2E	D1	Indrukken om de projector uit te schakelen.
Gebruiker 1		Formaat 1	32	CD	36	C9	Door de gebruiker gedefinieerde toetsen.
Gebruiker 2		Formaat 1	32	CD	65	9A	
Gebruiker 3		Formaat 1	32	CD	66	99	
Helderheid		Formaat 1	32	CD	41	BE	Past de helderheid van het beeld aan.
Contrast		Formaat 1	32	CD	42	BD	Beheert het verschil tussen de helderste en donkerste gedeelten van het beeld.
Beeldschermmodus		Formaat 1	32	CD	05	FA	Selecteer een weergavemodus voor geoptimaliseerde instellingen voor verschillende toepassingen.
Keystone		Formaat 1	32	CD	07	F8	Indrukken om de beeldvervalsing aan te passen die door het kantelen van de projector wordt veroorzaakt.

# AANVULLENDE INFORMATIE

Toets		NEC- formaat	Klantcode		Toetscode		Beschrijving
			Byte 1	Byte 2	Byte 3	Byte 4	
Aspect ratio		Formaat 1	32	CD	64	9B	Indrukken om de beeldverhouding van een weergegeven beeld te wijzigen.
Drie dimensies		Formaat 1	32	CD	89	76	Druk voor het inschakelen/uitschakelen van de functie 3D-modus.
Dempen		Formaat 1	32	CD	52	AD	Schakelt de audio tijdelijk uit/aan.
DB (Dynamic Black)		Formaat 1	32	CD	44	BB	Past automatisch de helderheid van het beeld aan voor een optimaal contrast.
Slaaptimer		Formaat 1	32	CD	63	9C	Stelt het interval in voor de afteltimer.
Volume +		Formaat 2	32	CD	11	EE	Aanpassen om het volume te verhogen.
▲		Formaat 2	32	CD	11	EE	Gebruik ▲, ◀, ▶, of ▼ om items te selecteren of aanpassingen aan te brengen aan de selectie.
◀		Formaat 2	32	CD	10	EF	
▶		Formaat 2	32	CD	12	ED	
▼		Formaat 2	32	CD	14	EB	
Bron		Formaat 2	32	CD	10	EF	Druk op "Bron" om een invoersignaal te selecteren.
Entertoets		Formaat 1	32	CD	0F	F0	Bevestig uw itemselectie.
Re-sync		Formaat 2	32	CD	12	ED	Synchroniseert de projector automatisch met de invoerbron.
Volume -		Formaat 2	32	CD	14	EB	Aanpassen om het volume te verlagen.
Menu		Formaat 1	32	CD	0E	F1	Geef het OSD-menu voor de projector weer of sluit het af.
HDMI1		Formaat 1	32	CD	16	E9	Druk op "HDMI1" om de bron van de HDMI 1-aansluiting te kiezen.
HDMI2		Formaat 1	32	CD	30	CF	Druk op "HDMI2" om de bron van de HDMI 2-aansluiting te kiezen.
VGA1		Formaat 1	32	CD	1B	E4	Druk op "VGA1" om de bron te kiezen uit VGA-aansluiting.
VGA2		Formaat 1	32	CD	1E	E1	Geen functie
Video		Formaat 1	32	CD	1C	E3	Geen functie
YPbPr		Formaat 1	32	CD	17	E8	Geen functie









# AANVULLENDE INFORMATIE

## Probleemoplossing



Is er een probleem met de projector, zie dan de volgende informatie. Neem contact op met uw lokale verdeler of met een onderhoudsdienst als het probleem zich blijft voordoen.

## Beeldproblemen

-  *Er verschijnt geen beeld op het scherm*
- Controleer of alle kabels en voedingen correct en stevig zijn aangesloten, zoals beschreven in het hoofdstuk "Installatie".
  - Controleer of de pinnen van de aansluitingen niet zijn gebogen of gebroken.
  - Controleer of de projectielamp goed is geïnstalleerd. Raadpleeg de sectie "De lamp vervangen" op de pagina's 39-41.
  - Controleer of de functie "Dempen" niet is ingeschakeld.
-  *Beeld is niet scherpgesteld*
- Stel de scherpstelling op de projectorlens bij. Zie pagina 17.
  - Zorg dat het projectiescherm tussen de vereiste afstand van de projector is. (Raadpleeg de pagina's 45).
-  *Het beeld wordt uitgerekt wanneer een 16:9 DVD-titel wordt weergegeven*
- Wanneer u een anamorfe DVD of 16:9 DVD afspeelt, zal de projector het beste beeld in 16: 9 formaat aan projectorzijde weergeven.
  - Als u een DVD-titel in LBX-formaat afspeelt, moet u het formaat in het OSD van de projector wijzigen naar LBX.
  - Als u een DVD-titel in 4:3-formaat afspeelt, moet u het formaat in het OSD van de projector wijzigen naar 4:3.
  - Stel het beeldschermformaat in op de breedte-hoogteverhouding 16:9 (breed) op uw DVD-speler.
-  *Het beeld is te klein of te groot*
- Pas de zoomhendel op de bovenkant van de projector aan.
  - Plaats de projector dicht bij of verder van het scherm.
  - Druk op "Menu" op het projectorpaneel, ga naar "Weergave-->Aspect Ratio". Probeer de verschillende instellingen.
-  *Het beeld heeft schuine zijden:*
- Verplaats de projector indien mogelijk zodat deze gecentreerd en onder de onderkant van het scherm is gericht.
-  *Het beeld is omgedraaid*
- Selecteer "INSTELLING-->Projectie" in het OSD en pas de richting van de projectie aan.
-  *Vaag dubbel beeld*
- Zorg ervoor dat "Beeldschermmodus" niet 3D is om te vermijden dat normaal 2D-beeld wordt weergegeven als wazig dubbel beeld.

# AANVULLENDE INFORMATIE

## Overige problemen

-  *De projector reageert op geen enkele besturing*
- Schakel, indien mogelijk, de projector uit en trek vervolgens de voedingskabel uit. Wacht 20 seconden voordat u de voeding opnieuw aansluit.
-  *Lamp is doorgebrand of maakt een knallend geluid*
- Als de lamp het einde van zijn levensduur bereikt, zal hij doorbranden of een luid knallend geluid maken. Als dat gebeurt, zal de projector niet opnieuw inschakelen tot de lampmodule is vervangen. Om de lamp te vervangen, volgt u de procedures die zijn beschreven in de sectie "De lamp vervangen" op pagina's 39-41.

## Problemen met de afstandsbediening

-  *Als de afstandsbediening niet werkt*
- Controleer dat de werkingshoek van de afstandsbediening is gericht binnen  $\pm 15^\circ$  (horizontaal) of  $\pm 10^\circ$  (verticaal) ten opzichte van de IR-ontvanger op de projector.
  - Controleer of er geen hindernissen zijn tussen de afstandsbediening en de projector. Ga naar binnen 7 m (~22 ft) van de projector.
  - Controleer of de batterijen juist zijn geplaatst.
  - Vervang de batterijen als ze leeg zijn.

# AANVULLENDE INFORMATIE

## Waarschuwingsindicators

Wanneer de waarschuwingsindicators (zie hieronder) oplichten of knipperen, wordt de projector automatisch uitgeschakeld:

- Wanneer de LED-indicator "LAMP" rood is opgelicht en de indicator "Aan/Stand-by" rood knippert.
- Wanneer de LED-indicator "TEMP" rood is opgelicht en de indicator "Aan/Stand-by" rood knippert. Dit geeft aan dat de projector oververhit is. In normale omstandigheden kan de projector opnieuw worden ingeschakeld.
- Als de LED-indicator "TEMP" rood knippert en als de indicator "Aan/Stand-by" rood knippert.

Koppel de voedingskabel los van de projector, wacht 30 seconden en probeer het opnieuw. Als de waarschuwingsindicator oplicht of knippert, moet u contact opnemen met een servicecentrum in de buurt voor hulp.

## Berichten LED-lamp

Bericht	LED Aan/Stand-by		Temperatuur-LED	Lamp-LED
	(Rood)	(Blauw)	(Rood)	(Rood)
Stand-bytoestand (Ingang voedingskabel)	Stabiel licht			
Inschakelen (opwarmen)		Knipperend (0,5 sec uit / 0,5 sec aan)		
Inschakelen en lampverlichting		Stabiel licht		
Power off (afkoelen)		Knipperend (0,5 sec uit / 0,5 sec aan). Terug naar stabiel rood lampje wanneer de koelventilator uitschakelt.		
Fout (lamp defect)	Knipperend			Stabiel licht
Fout (Vent.defect)	Knipperend		Knipperend	
Fout (Over temp.)	Knipperend		Stabiel licht	
Stand-bytoestand (Inbrandingsmodus)		Knipperend		
Inbranden (waarschuwing)		Knipperend		
Inbranden (afkoelen)		Knipperend		
Inbranden (Lampverlichting)		Knipperend (3 sec aan / 1 sec uit)		
Inbranden (Lamp uit)		Knipperend (1 sec aan / 3 sec uit)		

# AANVULLENDE INFORMATIE

- Uitschakelen:



- Temperatuurwaarschuwing:



- Lampwaarschuwing:

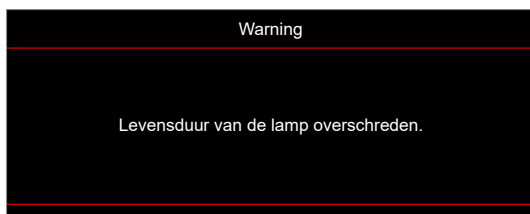

- Ventilator defect:



- Buiten weergavebereik:



- Uitschakelwaarschuwing:

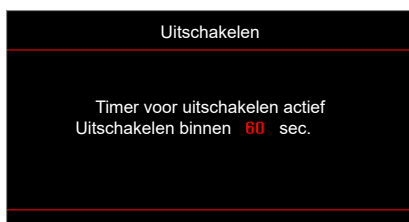

# AANVULLENDE INFORMATIE

## Specificaties

Optisch	Beschrijving
Maximale resolutie	- Grafisch tot 2160p@60Hz - Maximum resolutie: HDMI1 (2.0): 2160p@60Hz HDMI2 (1.4): 2160p@60Hz
Oorspronkelijke resolutie	(zonder aandrijving) 1920x1080
Lens	Handmatige zoom en handmatige scherpstelling
Beeldgrootte (diagonaal)	34,1"~302,4", geoptimaliseerd@breed 82"(2,2m)
Projectieafstand	1,2~8,1m, geoptimaliseerd@1,61m

Elektrisch	Beschrijving
Ingangen	- HDMI V1.4 - HDMI V2.0 (MHL) - VGA-ingang - Audio-ingang 3,5mm - USB-A x2 (1 voor service, 1 voor 5V PWR 1,5A) - RS232C bol (9 pennen d-sub)
Uitgangen	- Audio-uitgang 3,5mm - SPDIF-uitgang - 12 V activering (stekker van 3,5mm)
Kleurenreproductie	1073,4 miljoen kleuren
Scansnelheid	Horizontale scanfrequentie: 15,375 ~ 91,146 KHz Verticale scanfrequentie: 24 ~ 85 Hz (120Hz voor projector met 3D-functie)
Ingebouwde luidspreker	Ingebouwde luidsprekers (x2)
Stroomvereisten	100 - 240 V ±10%, wisselstroom 50/60 Hz
Ingangsstroom	3,8A

Mechanisch	Beschrijving
Installatiestand	Voor, achter, plafond - Voor, achter - boven
Afmetingen (B x D x H)	- 392,6 x 281,6 x 118,4 mm (zonder voetjes) - 392,6 x 281,6 x 129 mm (met voetjes)
Gewicht	6,5 ± 0,5 kg
Omgevingsomstandigheden	Werkt bij 5 ~ 40°C, 10% tot 85% vochtigheid (niet-condenserend)

**Opmerking:** Alle specificaties kunnen zonder voorafgaande kennisgeving worden gewijzigd.



# AANVULLENDE INFORMATIE

## Wereldwijde kantoren van Optoma

Neem contact op met uw lokaal kantoor voor reparaties of ondersteuning.



### VSA

3178 Laurelview Ct.  
Fremont, CA 94538, USA  
www.optomausa.com

 888-289-6786  
 510-897-8601  
 [services@optoma.com](mailto:services@optoma.com)



### Canada

3178 Laurelview Ct.  
Fremont, CA 94538, USA  
www.optomausa.com

 888-289-6786  
 510-897-8601  
 [services@optoma.com](mailto:services@optoma.com)

### Latijns-Amerika

3178 Laurelview Ct.  
Fremont, CA 94538, USA  
www.optomausa.com

 888-289-6786  
 510-897-8601  
 [services@optoma.com](mailto:services@optoma.com)



### Europa

Unit 1, Network 41, Bourne End Mills,  
Hemel Hempstead, Herts,  
HP1 2UJ, United Kingdom  
www.optoma.eu  
Tel. service: +44 (0)1923 691865

 +44 (0) 1923 691 800  
 +44 (0) 1923 691 888  
 [service@tsc-europe.com](mailto:service@tsc-europe.com)



### Benelux BV

Randstad 22-123  
1316 BW Almere  
The Netherlands  
www.optoma.nl

 +31 (0) 36 820 0252  
 +31 (0) 36 548 9052



### Frankrijk

Bâtiment E  
81-83 avenue Edouard Vaillant  
92100 Boulogne Billancourt, France

 +33 1 41 46 12 20  
 +33 1 41 46 94 35  
 [savoptoma@optoma.fr](mailto:savoptoma@optoma.fr)



### Spanje

C/ José Hierro,36 Of. 1C  
28522 Rivas VaciaMadrid,  
Spain

 +34 91 499 06 06  
 +34 91 670 08 32



### Duitsland

Wiesenstrasse 21 W  
D40549 Düsseldorf,  
Germany

 +49 (0) 211 506 6670  
 +49 (0) 211 506 66799  
 [info@optoma.de](mailto:info@optoma.de)

### Scandinavië



Lerpeveien 25  
3040 Drammen  
Norway

 +47 32 98 89 90  
 +47 32 98 89 99  
 [info@optoma.no](mailto:info@optoma.no)

PO.BOX 9515  
3038 Drammen  
Norway

### Korea

WOOMI TECH.CO.,LTD.  
4F, Minu Bldg.33-14, Kangnam-Ku,  
Seoul,135-815, KOREA  
korea.optoma.com

 +82+2+34430004  
 +82+2+34430005



### Japan

東京都足立区綾瀬3-25-18  
株式会社オーエス  
コンタクトセンター: 0120-380-495

 [info@os-worldwide.com](mailto:info@os-worldwide.com)  
[www.os-worldwide.com](http://www.os-worldwide.com)



### Taiwan

12F., No.213, Sec. 3, Beixin Rd.,  
Xindian Dist., New Taipei City 231,  
Taiwan, R.O.C.  
www.optoma.com.tw

 +886-2-8911-8600  
 +886-2-8911-6550  
 [services@optoma.com.tw](mailto:services@optoma.com.tw)  
[asia.optoma.com](http://asia.optoma.com)



### Hongkong

Unit A, 27/F Dragon Centre,  
79 Wing Hong Street,  
Cheung Sha Wan,  
Kowloon, Hong Kong

 +852-2396-8968  
 +852-2370-1222  
[www.optoma.com.hk](http://www.optoma.com.hk)

### China

5F, No. 1205, Kaixuan Rd.,  
Changning District  
Shanghai, 200052, China

 +86-21-62947376  
 +86-21-62947375  
[www.optoma.com.cn](http://www.optoma.com.cn)



P/N:36.7CM01G001-A