

DLP® kivetítő

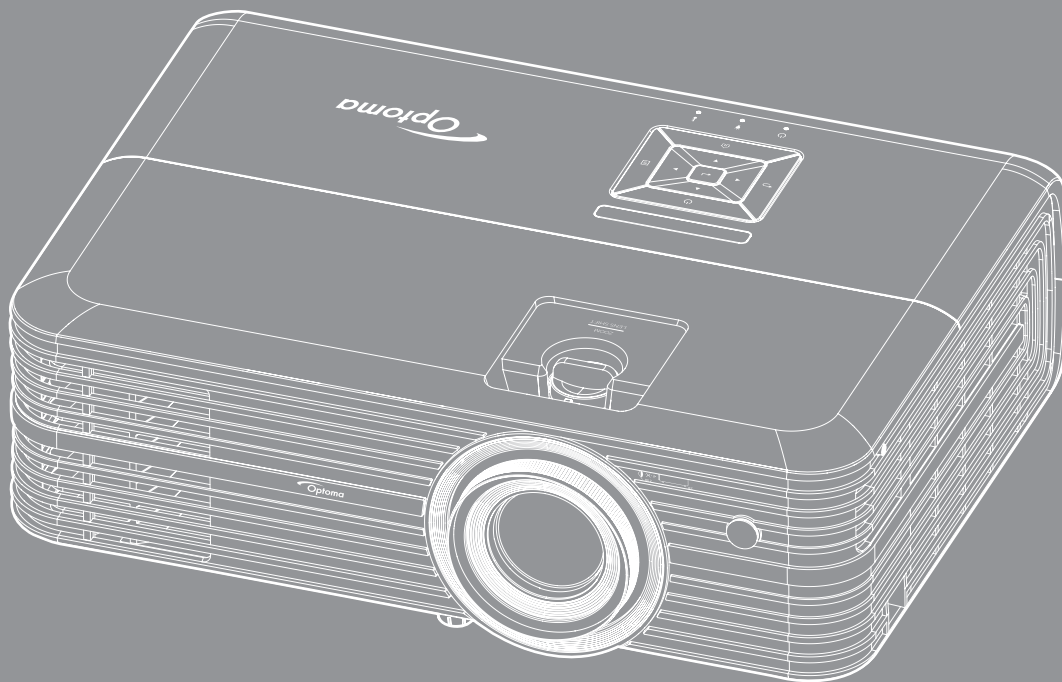

TARTALOMJEGYZÉK

BIZTONSÁG 4

<i>Fontos biztonsági tudnivalók</i>	4
<i>3D-re vonatkozó biztonsági információ</i>	5
<i>Szerzői jog</i>	6
<i>Felelősséget kizáró nyilatkozat</i>	6
<i>Védjegyek</i>	6
<i>FCC</i>	7
<i>Megfelelőségi nyilatkozat EU-országok számára</i>	7
<i>WEEE</i>	7

BEVEZETÉS 8

<i>A csomag bemutatása</i>	8
<i>Normál tartozékok</i>	8
<i>Opcionális kiegészítők</i>	8
<i>A termék áttekintése</i>	9
<i>Csatlakozások</i>	10
<i>Billentyűzet</i>	11
<i>Távvezérlő</i>	12

BEÁLLÍTÁS ÉS TELEPÍTÉS 13

<i>A kivetítő telepítése</i>	13
<i>Jelforrások csatlakoztatása a kivetítőhöz</i>	14
<i>A kivetített kép beállítása</i>	15
<i>A távvezérlő üzembe helyezése</i>	16

A KIVETÍTŐ HASZNÁLATA..... 18

<i>A kivetítő be- és kikapcsolása</i>	18
<i>Bemeneti jelforrás választása</i>	20
<i>A kezdőképernyő áttekintése</i>	21
<i>Kivetítőbeállítások</i>	22
<i>Alkalmazásbeállítások</i>	35
<i>Általános beállítások</i>	46



KARBANTARTÁS..... 52

<i>Lámpacsere</i>	52
<i>A porszűrő beszerelése és tisztítása</i>	54

TOVÁBBI INFORMÁCIÓ 55

<i>Kompatibilis felbontások.....</i>	<i>55</i>
<i>Képméret és vetítési távolság</i>	<i>57</i>
<i>A kivetítő méretei és a mennyezeti tartó felszerelése</i>	<i>58</i>
<i>Infravörös távvezérlő-kódok</i>	<i>59</i>
<i>Hibaelhárítás</i>	<i>60</i>
<i>Figyelmeztető jelzések</i>	<i>62</i>
<i>Műszaki adatok.....</i>	<i>64</i>
<i>Alexa beállítása</i>	<i>65</i>
<i>Optoma globális képviselőtek.....</i>	<i>66</i>

BIZTONSÁG

	Az egyenlő oldalú háromszögben lévő villám a felhasználót a termék belsejében fellépő szigetetlen „veszélyes feszültség” jelenlétére figyelmezteti, amely elég erős ahhoz, hogy áramütést okozzon.
	Az egyenlő oldalú háromszögben lévő felkiáltójel a készülékhez mellékelt kiadványban lévő fontos kezelési vagy karbantartási (szervizelési) utasításokra hívja fel a felhasználó figyelmét.

Kérjük, kövesse a jelen felhasználói kézikönyvben található figyelmeztetéseket, óvintézkedéseket és karbantartási előírásokat.

Fontos biztonsági tudnivalók

- Ha azt szeretné, hogy a lámpa minél tovább működőképes maradjon, hagyja bekapcsolva legalább 60 másodpercig, és lehetőleg ne kényszerítse kikapcsolásra.

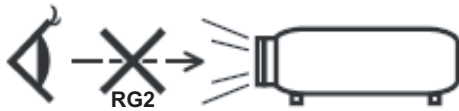

- Ne nézzen a fénysugárba, RG2.
Mint minden erős fényforrás esetében, ne nézzen közvetlenül a sugárba! RG2 IEC 62471-5:2015.
- Ne zárja el a szellőzőnyílásokat. A kivetítő megbízható üzemelésének biztosítása és a túlmelegedés elleni védelme érdekében úgy helyezze el, hogy a megfelelő szellőzést nem akadályozza. Például, ne helyezze a kivetítőt zsúfolt dohányzóasztalra, heverőre, ágyra vagy hasonló felületre. Ne építse a kivetítőt burkolatba, mint például könyvespolcra vagy szekrénybe, mert ezek a szellőzést korlátozzák.
- A tűz és/vagy áramütés kockázatának csökkentése érdekében óvja a kivetítőt esőtől, illetve nedvességtől. Ne helyezze a berendezést hőforrás (például fűtőtest, hőszugárzó, kályha), illetve egyéb, hőt termelő berendezések (pl. erősítők) közelébe.
- Ne hagyja, hogy tárgyak vagy folyadékok jussanak a kivetítőbe. A veszélyes pontokhoz vagy a rövidre zárt részekhez hozzáérő tárgyak tüzet vagy áramütést okozhatnak.
- Ne használja az alábbi körülmények között:
 - Rendkívül meleg, hideg vagy párás helyen.
 - (i) Ügyeljen arra, hogy a helyiség hőmérséklete 5°C – 40°C között legyen
 - (ii) Relatív páratartalom: 10 % – 85 %
 - Nagymennyiségű pornak és piszoknak kitett helyen.
 - Erős mágneses teret gerjesztő készülék közelében.
 - Közvetlen napsütésben.
- Ne használja a kivetítőt, ahol gyúlékony vagy robbanásveszélyes gázok lehetnek jelen a légkörben! A kivetítőben lévő lámpa rendkívül forróvá válik működés közben, és a gázok meggyulladhatnak, tüzet okozva.
- Ne használja a készüléket, ha megsérült vagy megrongálták. A sérülés/rongálódás (egyebek között) az alábbiakra terjed ki:
 - A készüléket elejtették.
 - A tápkábel vagy a dugó megsérült.
 - Folyadék ömlött a kivetítőre.
 - A kivetítőt esőnek vagy nedvességnek tették ki.
 - Tárgy esett a kivetítő belsejébe, vagy valami laza tárgy van benne.
- Ne tegye a kivetítőt labilis felületre! A kivetítő leeshet, ami személyi sérülést vagy a kivetítő károsodását okozhatja.

- Ne takarja el a kivetítő objektívjét működés közben. A fény felhevíti az előtte lévő tárgyat, ami megolvadhat, és ez égési sérülést vagy tüzet okozhat.
- Ne nyissa ki vagy szerelje szét a kivetítőt, mert ezzel áramütést okozhat.
- Ne kísérelje meg saját maga megjavítani a készüléket. A fedelek kinyitása vagy eltávolítása Önt nagyfeszültségnek és egyéb veszélyeknek teheti ki. Kérjük hívja az Optomát, mielőtt javításra küldené a készüléket.
- Lásd a kivetítő burkolatát a biztonsági feliratokat illetően.
- A készüléket csak szakképzett személyek javíthatják.
- Csak a gyártó által meghatározott szerelvényeket/kiegészítőket használjon.
- A kivetítő működése közben ne nézzen közvetlenül a lencsébe. Az erős fény szemsérülést okozhat.
- A lámpa cseréjekor hagyja lehűlni a készüléket. Kövesse a következő oldalakon lévő utasításokat: 52-53.
- A kivetítő saját maga érzékeli a lámpa élettartamát. Ne feledje kicserélni a lámpát, ha figyelmeztető üzenetek jelennek meg.
- A lámpamodul kicserélése után a képernyőn megjelenő „Lámpa nullázása” menü „Lámpa-beállítás” funkció segítségével állítsa vissza a lámpa számlálóját.
- A kivetítő kikapcsolásakor hagyja, hogy a kivetítő befejezze hűtési ciklusát, mielőtt áramtalanítaná a készüléket. A kivetítő lehűléséhez 90 másodperc szükséges.
- Amikor a lámpa közeledik élettartama végéhez, megjelenik a „A lámpa meghaladta hasznos élettartamát.” üzenet a képernyőn. Vegye fel a kapcsolatot a helyi viszonteladóval vagy szakszervizzel, hogy minél előbb kicserélhesse a lámpát.
- A termék tisztítása előtt mindig kapcsolja a készüléket ki és húzza ki a tápkábelt a hálózati csatlakozóból.
- Enyhe tisztítószerrel megnedvesített, puha kendőt használjon a kijelző burkolatának tisztításához. Ne használjon súrolószert, viaszt vagy oldószert a készülék tisztításához.
- Amennyiben a készüléket előreláthatólag hosszabb ideig nem fogja használni, húzza ki a váltóáramú (AC) csatlakozóaljzatból.

Megjegyzés: *Miután a lámpa elérte hasznos élettartamának végét, a kivetítő addig nem kapcsolódik be, amíg ki nem cserélik a lámpamodult. A lámpa cseréjéhez kövesse a „Lámpa cseréje” című rész alatt található eljárásokat a következő oldalakon: 52-53.*

- *Ne telepítse a kivetítőt rezgésnek vagy ütődésnek kitett helyen.*
- *Ne érintse meg az objektívet puszta kézzel.*
- *Vegye ki a távvezérlőből az eleme(ke)t, mielőtt eltárolná a készüléket. Ha az eleme(ke)t sokáig a távvezérlőben hagyják, szivároghat(nak).*
- *Ne használja vagy tárolja a kivetítőt olyan helyen, ahol a cigarettafüst és a belőle származó olaj jelen lehet, mert ezek károsan befolyásolhatják a kivetítő teljesítményét.*
- *Kérjük, tartsa be a kivetítő helyes szerelési irányát, mivel a nem szabványos telepítés befolyásolhatja a kivetítő teljesítményét.*
- *Használjon hosszabbítót és/vagy túlfeszültség-védelmet. Mivel az áramkimordások és feszültségesések TÖNKRETEHETIK az eszközöket.*

3D-re vonatkozó biztonsági információ

Kérjük, kövesse a jelen felhasználói kézikönyvben javasolt figyelmeztetéseket és óvintézkedéseket, mielőtt Ön vagy gyermeke használná a 3D funkciót.

Figyelmeztetés

Gyermekeknél és tinédzsereknél inkább okoz egészségügyi gondokat a 3D, ezért rájuk közben gondosan figyelni kell.

Fényérzékenységi rohamra és egyéb egészségügyi kockázatokra vonatkozó figyelmeztetés

- Egyesek epilepsziás rohamot kaphatnak a kivetítő és a videojátékok villogó képeinek, fényeinek hatására. Amennyiben epilepszia vagy szélütés betegségtől szenved vagy a családban volt ilyen előzmény, akkor a 3D funkció használata előtt kérje ki szakorvosa tanácsát.

- Előfordulhat, hogy azok, akik saját magukon vagy családjukban eddig nem tapasztaltak epilepsziás vagy szélütés jeleit, eddig nem diagnosztizált betegséget hordozhatnak magukban, ami fényérzékenységi epilepsziás rohamot válthat ki.
- A terhes nők, az idősek, a súlyos betegségtől vagy alváshiánytól szenvedők, illetve az alkohol hatása alatt lévők kerüljék a készülék 3D funkciójának használatát.
- Ha az alábbi tüneteket tapasztalja, azonnal hagyja abba a 3D képek nézését és forduljon szakorvoshoz: (1) látászavar; (2) émelygés; (3) szédülés; (4) akaratlan mozgás, mint pl. szem- vagy izomrángás; (5) zavartság; (6) hányinger; (7) eszméletvesztés; (8) rángás; (9) görcsölés; és/vagy (10) dezorientáció. A gyermekek és tinédzserek hajlamosabbak lehetnek e tünetekre, mint a felnőttek. A szülőknek tanácsos figyelemmel kísérniük gyermekeiket és megkérdezni, hogy tapasztalják-e a fenti tüneteket.
- A 3D kép nézése okozhat tengeri betegséget, észlelési zavarokat, dezorientációt, szemmegeerőltetést és egyensúlyzavarokat. Javasoljuk, hogy gyakori szünetekkel csökkentse a bekövetkezés esélyét. Ha a szeme elfáradt vagy kiszáradt, vagy ha a fenti tünetek bármelyikét tapasztalja, azonnal hagyja abba az eszköz használatát és a tünetek megszűnése után legalább harminc percig még ne folytassa a használatát.
- Ha a 3D vetítést igen kis távolságról nézi huzamosabb ideig, látászavart okozhat. Az ideális nézési távolság a vetítőlámpa magasságának legalább háromszorosa. Tanácsos a vetítőlámpával egy szintben nézni a vetített képet.
- A 3D szemüveg hosszabb idejű használatakor fejfájás vagy kifáradás jelentkezhet. Ha fejfájást, fáradtságot vagy szédülést tapasztal, hagyja abba a 3D nézését és pihenjen.
- Ne használja a 3D szemüveget más célra, csak a 3D vetítés nézésére.
- A 3D szemüveg rendeltetésétől eltérő célból történő viselése (pl. szemüveg, napszemüveg, védőszemüveg stb.) fizikailag ártalmas lehet, gyengítheti a látást.
- A 3D-ben való megtekintés egyes nézőknél dezorientációt okozhat. Ennek megfelelően NE helyezze a 3D KIVETÍTŐT nyitott lépcsőház, kábel, erkély vagy egyéb tárgy közelébe, ahol fennáll a megbotlás, beleütközés, leverés, eltörés vagy átesés veszélye.

Szerzői jog

A kiadvány – beleértve az összes benne lévő fényképet, ábrát és szoftvert – a nemzetközi szerzői jogi törvények védelme alatt áll és minden jog fenntartva. Ezen kiadványt – beleértve a benne lévő anyagot is – az eredeti szerző írásbeli engedélye nélküli tilos bármilyen módon vagy formában másolni.

© Szerzői jog 2018

Felelősséget kizáró nyilatkozat

A dokumentumban szereplő információk előzetes értesítés nélkül megváltoztathatók. A cég nem nyilatkozik sem nyíltan, sem burkoltan a kiadvány tartalmáról, és nem is ad rá garanciát, továbbá kifejezetten visszautasítja, hogy meghatározott célra való alkalmasságra vagy eladhatóságra vonatkozó garanciát nyújtana. A gyártó továbbá fenntartja a jogot a kiadvány átdolgozására, módosítására, illetve korszerűsítésére bármikor, anélkül, hogy köteles lenne az átdolgozásról vagy a változtatásról bárkit külön értesítenie.

Védjegyek

A Kensington az ACCO Brand Corporation USA-ban bejegyzett védjegye más országokban és egyéb országokban bejegyzések, illetve folyamatban lévő bejegyzési kérelmek léteznek.

A HDMI név, a HDMI embléma és a High-Definition Multimedia Interface a HDMI Licensing LLC. védjegye vagy bejegyzett védjegye az Amerikai Egyesült Államokban és más országokban.

A DLP®, a DLP Link és a DLP embléma a Texas Instruments bejegyzett védjegye, a BrilliantColor™ pedig a Texas Instruments védjegye.

Az Amazon, az Alexa és az összes kapcsolódó embléma az Amazon.com, Inc. vagy partnervállalatai védjegye.

Minden, a jelen kézikönyvben említett terméknevek az adott jogbirtokos tulajdonában vannak és elismertek.

FCC

Ezt az eszközt megvizsgálták és megállapították, hogy teljesíti a B osztályú digitális eszközökre vonatkozó határértékeket az FCC Szabályzat 15. fejezete szerint. E határértékek úgy vannak tervezve, hogy lakásban történő telepítés esetén megfelelő védelmet nyújtsanak a káros interferencia ellen. Ez a készülék rádiófrekvenciás energiát kelt, használ és sugározhat, és ha nem a használati utasításnak megfelelően helyezték üzembe és használják, károsan zavarhatja a rádiótávközlést.

Garantálni azonban nem lehet, hogy egy adott helyzetben zavarás ne lépjen fel. Ha a berendezés káros interferenciát okoz a rádió- vagy televízióvetelben, amely a készülék ki- és bekapcsolásával határozható meg, akkor a felhasználó kötelessége, hogy megkísérelje az interferencia kiküszöbölését az alábbi lehetőségek közül egy vagy több alkalmazásával:

- Irányítsa másfelé vagy helyezze át a vevőantennát.
- Növelje a távolságot az eszköz és a vevőkészülék között.
- Az eszközt más áramkörhöz kapcsolódó fali dugaszolóaljzatba csatlakoztassa, mint amelyhez a vevőkészülék csatlakozik.
- Kérjen segítséget kereskedőjétől vagy gyakorlott rádió/televízió szakembertől.

Megjegyzés: Árnyékolt kábelek

Minden más számítástechnikai eszközhöz való csatlakoztatás árnyékolt kábelekkel történik az FCC előírásoknak való megfelelés érdekében.

Vigyázat

A gyártó által nem engedélyezett változtatások vagy módosítások miatt a felhasználó elveszítheti a Federal Communications Commission (Szövetségi Távközlési Bizottság) által biztosított jogát, hogy ezt a kivetítőt működtesse.

Üzemi feltételek

Ez a berendezés megfelel az FCC-szabályzat 15. részében foglaltaknak. A működtetésnek az alábbi két feltétele van:

1. A készülék nem okozhat káros zavart, és
2. A készüléknek minden zavart fogadnia kell, beleértve a nem kívánatos működést okozó zavarokat is.

Megjegyzés: Kanadai felhasználók

Ez a B osztályú digitális készülék megfelel a kanadai ICES-003 szabványnak.

Remarque à l'intention des utilisateurs canadiens

Cet appareil numérique de la classe B est conforme à la norme NMB-003 du Canada.

Megfelelőségi nyilatkozat EU-országok számára

- EMC irányelv 2014/30/EK (módosításokkal együtt)
- 2014/35/EK kiefeszültségű készülékekre vonatkozó irányelv
- R & TTE irányelv 1999/5/EK (ha a termék RF funkcióval rendelkezik)

WEEE



Utasítások az eszköz megfelelő selejtezését illetően

Selejtezés esetén ne dobja szemétkébe ezt az elektronikus eszközt. A minimális szennyezés és a környezet lehető legnagyobb mértékű védelme érdekében dolgozza fel újra.

BEVEZETÉS

A csomag bemutatása

Óvatosan bontsa ki a csomagot és ellenőrizze, hogy tartalmaz-e mindent az alább megadott szabványos kiegészítők közül. Típustól, műszaki adatoktól, illetve a vásárlás térségétől függően előfordulhat, hogy bizonyos opcionális kiegészítők nem érhetők el. Kérjük, egyeztessen a vásárlás helyével. Egyes kiegészítők térségenként eltérhetnek.

A garanciajegy csak egyes területeken képezi a csomag részét. Bővebb felvilágosítást a forgalmazótól kaphat.

Normál tartozékok

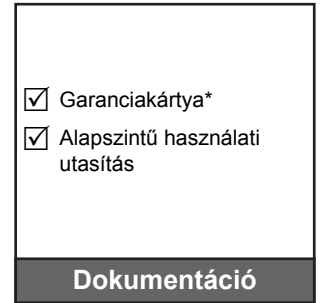
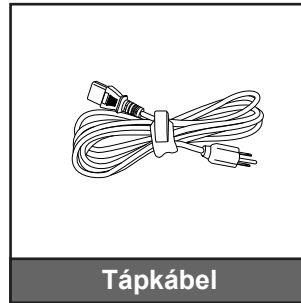

Megjegyzés:

- A tényleges távvezérlő a forgalmazás térségétől függően eltérő lehet.
- A távvezérlőt elemmel együtt szállítjuk.
- * Az európai garanciális információkért látogasson el a www.optoma.com webhelyre.

Opcionális kiegészítők

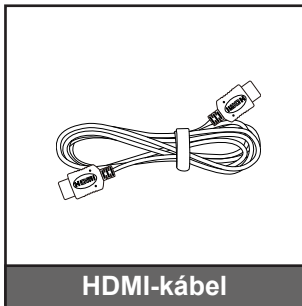

Megjegyzés: Az opcionális kiegészítők típusától, műszaki adatoktól és térségtől függően eltérők lehetnek.

BEVEZETÉS

A termék áttekintése

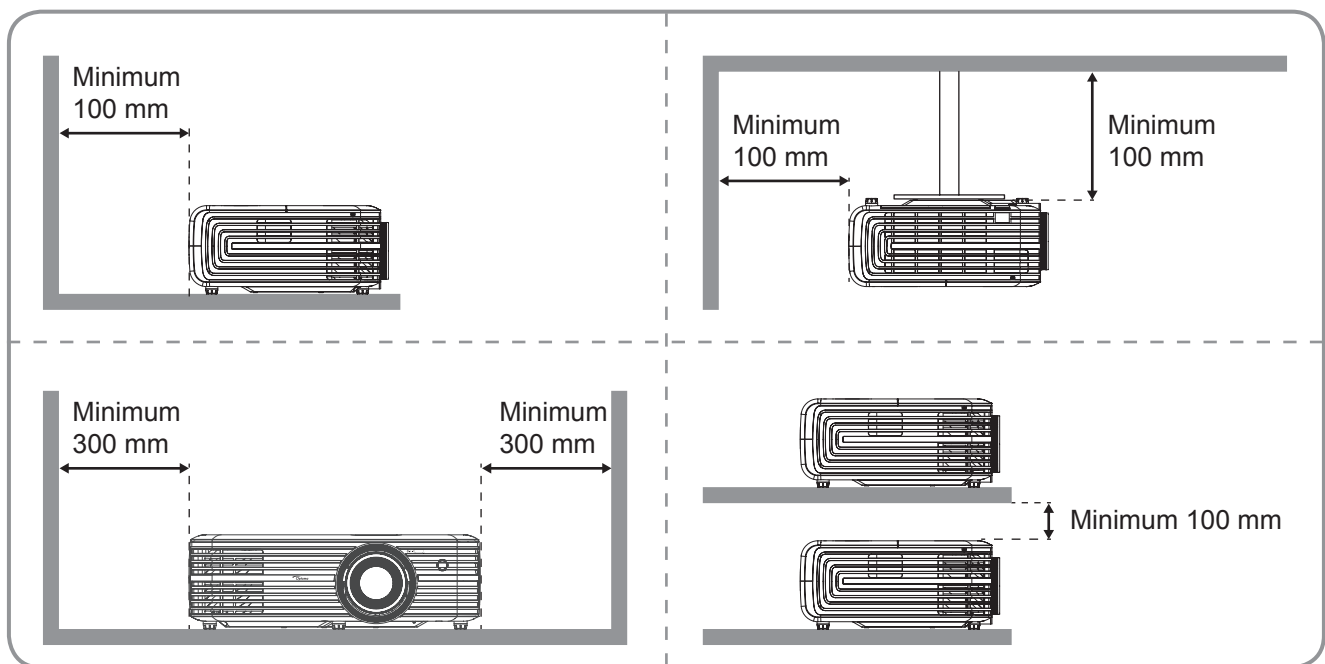
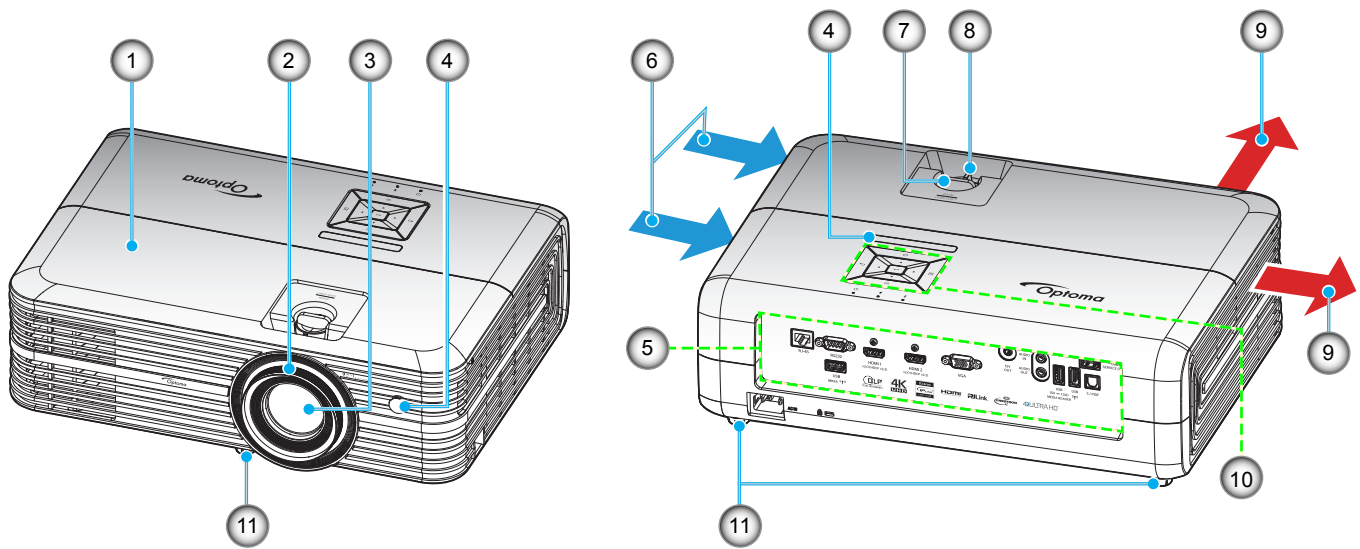

Megjegyzés:

- Ne zárja el a kivetítő légbeszívó és légkifúvó szellőzőnyílásait.
- Ha a kivetítőt zárt térben használja, hagyjon legalább 30 cm szabad helyet a légbeszívó és légkifúvó szellőzőnyílások körül.

Sz.	Elem	Sz.	Elem
1.	Felső fedél	7.	Lencsemozgató tárcsa
2.	Fókuszgyűrű	8.	Nagyítás kar
3.	Objektív	9.	Szellőzés (kiömlő nyílás)
4.	Infravörös érzékelő	10.	Billentyűzet
5.	Be- és kimenetek	11.	Dőlésszög-beállító lábak
6.	Szellőzés (beömlő nyílás)		

BEVEZETÉS

Csatlakozások

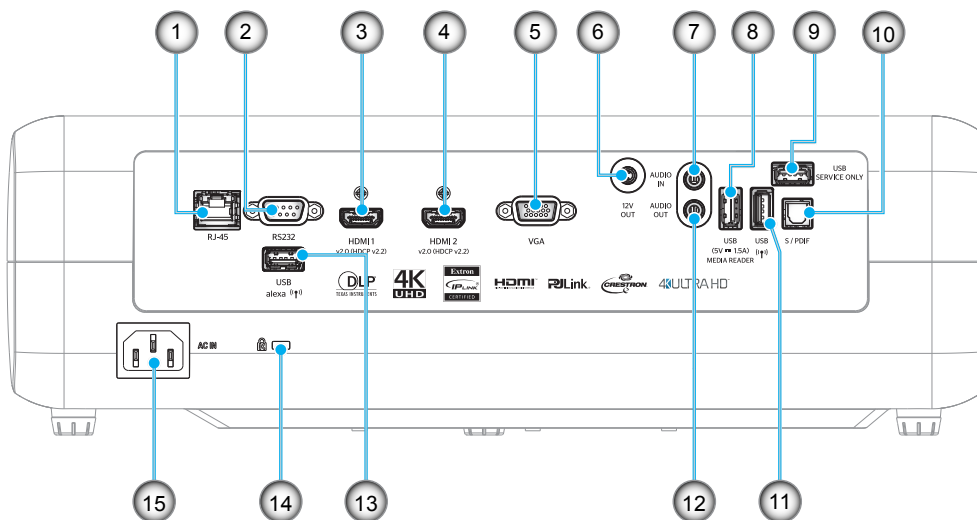

Sz.	Elem	Sz.	Elem
1.	RJ-45 csatlakozó	9.	Szervizcsatlakozó
2.	RS232 csatlakozó	10.	S/PDIF csatlakozó
3.	HDMI 1 csatlakozó	11.	USB 2.0-s csatlakozó
4.	HDMI 2 csatlakozó	12.	AUDIO OUT csatlakozó
5.	VGA csatlakozó	13.	USB-A-csatlakozó
6.	12V OUT csatlakozó	14.	Kensington™ zár csatlakozója
7.	Hangbemeneti csatlakozó	15.	Tápcsatlakozó-foglalat
8.	USB-tápfeszültségkimenet (5 V---1,5 A) / USB 3.0-s csatlakozó		

BEVEZETÉS

Billentyűzet

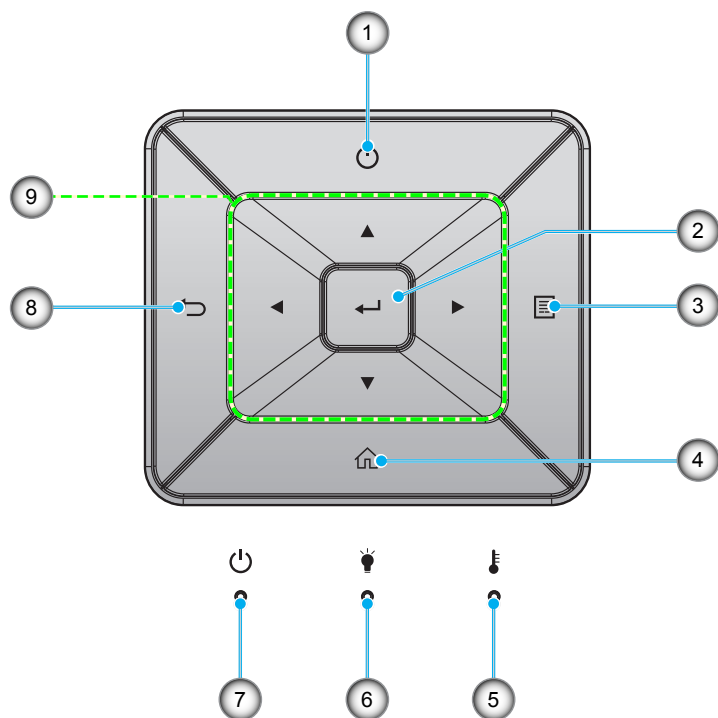

Sz.	Elem	Sz.	Elem
1.	Lámpaerősség	6.	Lámpa LED
2.	Enter	7.	Bekapcsolás/Készenlét LED
3.	Menü	8.	Vissza
4.	Kezdőképernyő	9.	Négyirányú kiválasztógombok
5.	Hőmérsékletjelző LED		

BEVEZETÉS

Távvezérlő

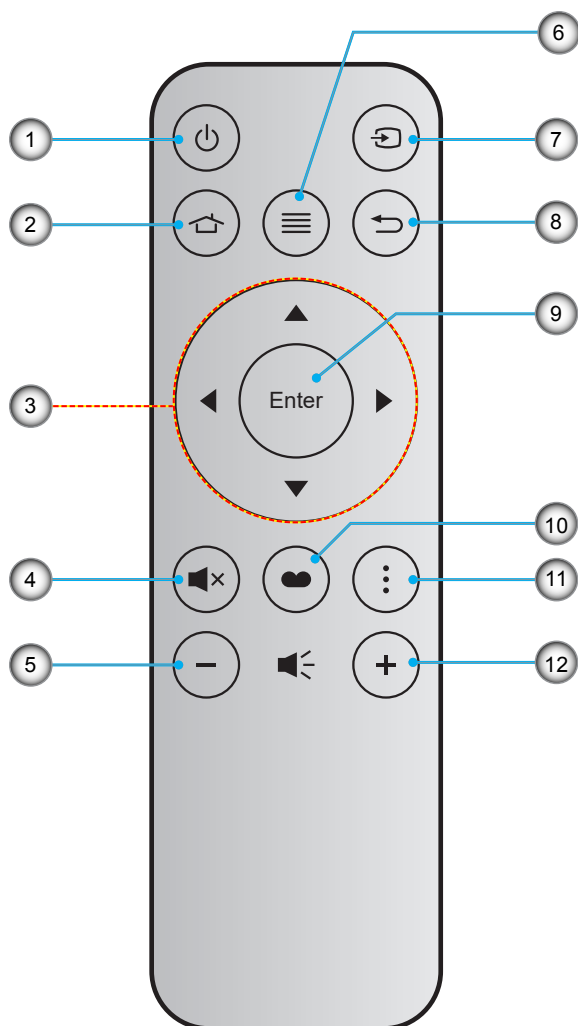

Sz.	Elem	Sz.	Elem
1.	Üzemkapcsoló	7.	Forrás
2.	Kezdőképernyő	8.	Vissza
3.	Négyirányú kiválasztógombok	9.	Enter
4.	Némítás	10.	Megjelenítési mód
5.	Hangerő -	11.	Opció
6.	Menü	12.	Hangerő +

Megjegyzés:

- Lehetnek gombok, amelyek egyes modelleknél nem működnek.
- A távvezérlő használatba vételéhez távolítsa el az átlátszó szigetelő fóliát. Az elem behelyezését lásd a 16. oldalon.

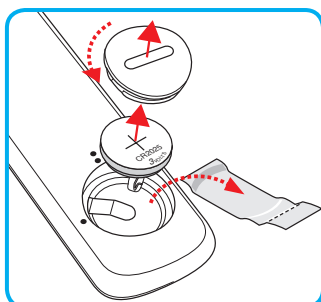

BEÁLLÍTÁS ÉS TELEPÍTÉS

A kivetítő telepítése

A kivetítő számára négy lehetséges felállítási helyzet jöhet szóba.

A felállítási hely kiválasztása függ a helyiség alaprajzától és a személyes ízléstől. Vegye figyelembe a vetítőképernyő méretét és helyzetét, a megfelelő hálózati aljzat helyét, valamint a kivetítő és a többi berendezés elhelyezkedését és a közöttük lévő távolságot.

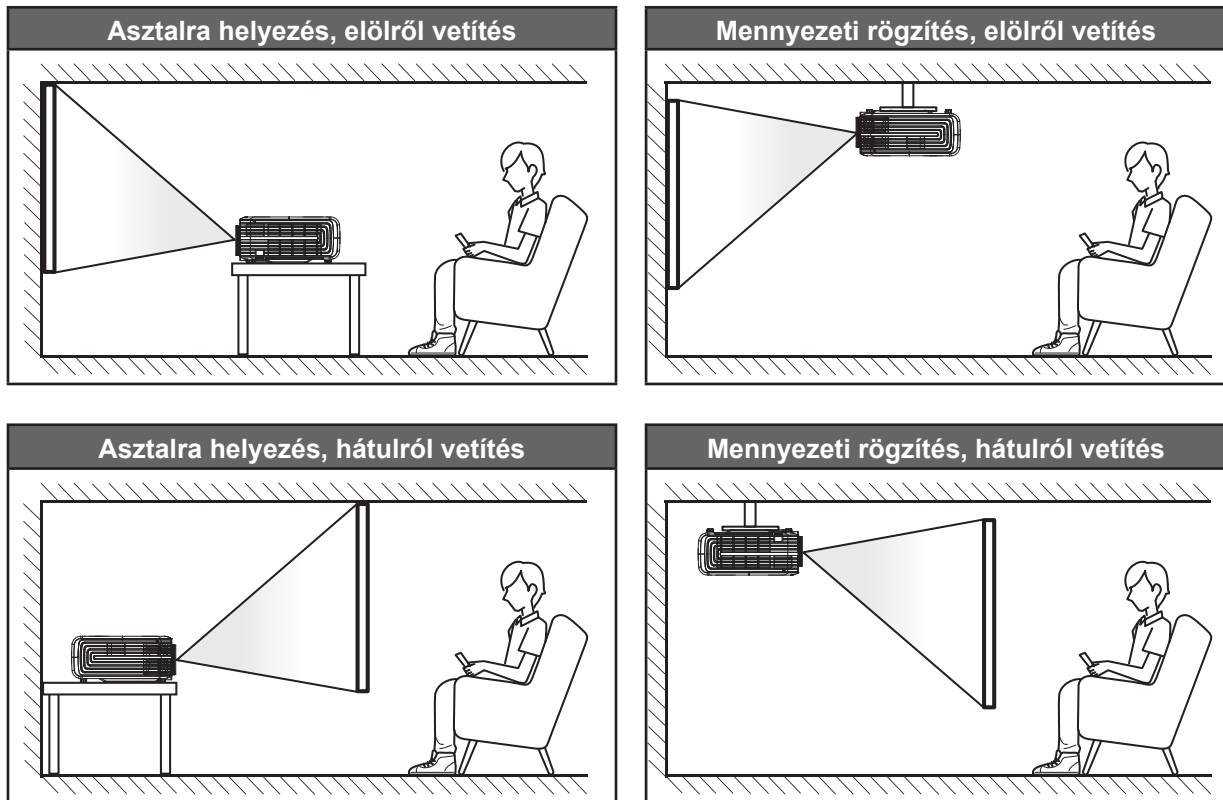

A kivetítőt vízszintes helyzetben kell a felületre helyezni és 90 fokban / merőlegesen helyezkedjen el a vászonhoz viszonyítva.

- A kivetítő helyének meghatározása adott vászonmérethez, lásd a távolságokat tartalmazó táblázatot a következő oldalon: 57.
- A vetítőképernyő méretének meghatározása adott távolsághoz; lásd a távolságokat tartalmazó táblázatot a 57. oldalon.

Megjegyzés: A kivetítőnek a vetítőképernyőtől történő távolításakor a vetített kép mérete növekszik, miközben a függőleges eltolás maga is arányosan növekszik.

FONTOS!

Ne működtesse a kivetítőt az asztali vagy mennyezeti telepítési iránytól eltérő tájolásban. A kivetítőt vízszintesen kell elhelyezni, nem előre/hátra, illetve balra/jobbra döntve. Bármilyen egyéb tájolás esetén érvénytelenné válik a garancia, és a kivetítő-izzó, valamint maga a kivetítő élettartama is megrövidülhet. Nem szabványos telepítés esetén vegye fel a kapcsolatot az Optoma céggel tanácsokért.

BEÁLLÍTÁS ÉS TELEPÍTÉS

Jelforrások csatlakoztatása a kivetítőhöz

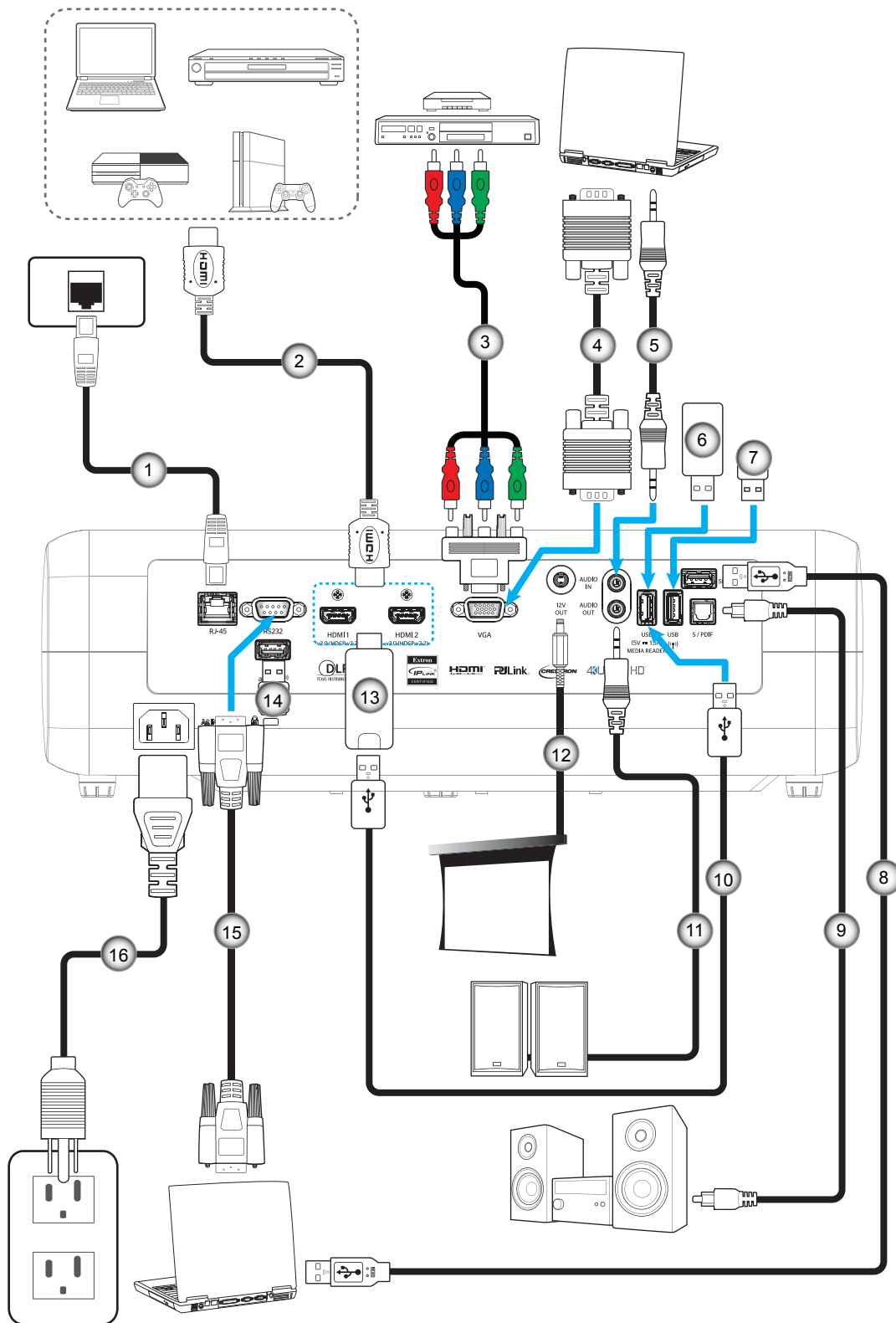

Sz.	Elem	Sz.	Elem	Sz.	Elem	Sz.	Elem
1.	RJ-45 kábel	5.	Audió bemeneti kábel	9.	S/PDIF kimeneti kábel	13.	HDMI-kulcs
2.	HDMI-kábel	6.	USB flash-meghajtó	10.	USB-tápkábel	14.	Wi-Fi-hardverkulcs az Alexához
3.	RCA komponens kábel	7.	Wi-Fi-hardverkulcs a Wi-Fi-megjelenítéshez	11.	Audió kimeneti kábel	15.	RS232 kábel
4.	VGA bemeneti kábel	8.	USB-szervizkábel	12.	12 V-os DC aljzat	16.	Hálózati tápkábel

BEÁLLÍTÁS ÉS TELEPÍTÉS

A kivetített kép beállítása

Képmagasság

A kivetítő állítható lábakkal van felszerelve a kivetített kép helyzetének beállításához.

1. Keresse meg azt az állítható lábat a kivetítő alján, amelyen állítani szeretne.
2. Forgassa el az állítható lábat az óramutató járásával megegyező/ellentétes irányba a kivetítő emeléséhez, illetve lejjebb eresztéséhez.

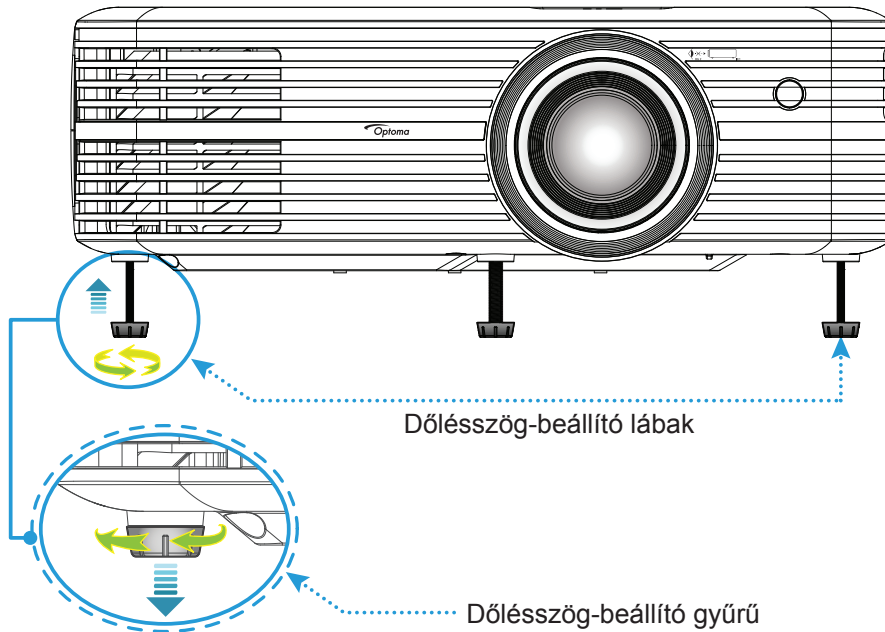

Zoom, lencsemozgatás és fókus

- A kép méretét és pozícióját az alábbiak szerint állíthatja be:
 - a. A képméret állításához forgassa a nagyításkart az óramutató járásával megegyező vagy ellentétes irányba a vetített kép méretének növeléséhez, illetve csökkentéséhez.
 - b. A kép pozíciójának beállítása érdekében forgassa el a lencsemozgató tárcsát az óramutató járásával megegyező vagy ellentétes irányba a vetített kép függőleges pozíciójának beállításához.

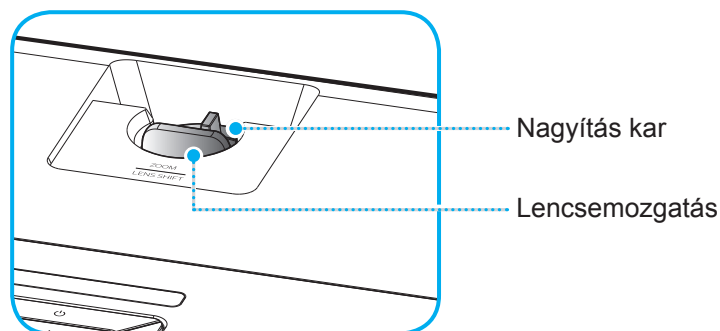

BEÁLLÍTÁS ÉS TELEPÍTÉS

- Az élesség beállítása érdekében forgassa el a fókuszgyűrűt az óramutató járásával megegyező vagy ellentétes irányba, amíg a kép ki nem tisztul.

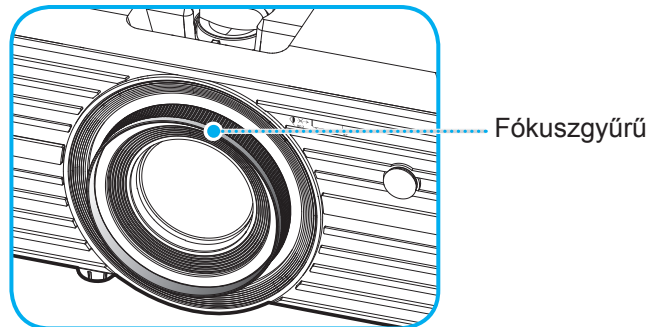

Megjegyzés: A kivetítő élessége 1,2m és 8,1m közötti tartományban állítható.

A távvezérlő üzembe helyezése

Az elem behelyezése és cseréje

1. Forgassa el az elemtartó fedelét az óramutató járásával ellentétes irányba egy pénzérme segítségével, amíg a fedél ki nem nyílik.
2. Helyezzen be egy új elemet a rekeszbe. Távolítsa el a régi elemet és tegyen be egy újat (CR2025). Győződjön meg arról, hogy a „+” oldala felfelé néz.
3. Helyezze vissza a fedelet. Ezután forgassa el a fedelet a pénzérme segítségével az óramutató járásával megegyező irányba a fedél rögzítéséhez.

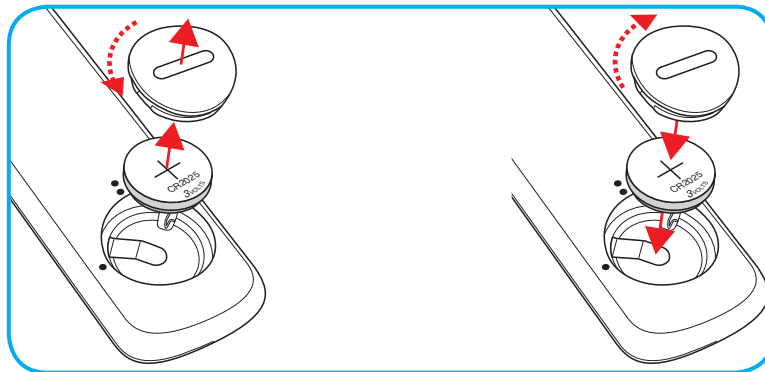

VIGYÁZAT:

A biztonságos működtetés érdekében tartsa be a következő óvintézkedéseket:

- CR2025 típusú elemet használjon.
- Az elemeket és a távvezérlőt óvja a víztől és más folyadékoktól.
- Ne tegye ki a távvezérlőt nedvességnek vagy magas hőmérsékletnek.
- Ne ejtse le a távvezérlőt.
- Ha az elem a távvezérlő belsejében kiszivárgott, gondosan törölje tisztára az elemtartó rekeszt, és helyezzen be egy új elemet a távvezérlőbe.
- A nem megfelelő elem használata robbanásveszélyes.
- Az elhasznált akkumulátortól az előírásoknak megfelelően szabaduljon meg.

BEÁLLÍTÁS ÉS TELEPÍTÉS

Hatósugár

Az infravörös (IR) távérzékelő a kivetítő tetején található. A megfelelő működés érdekében a távvezérlőt a kivetítő infravörös távérzékelőjéhez képest a merőlegetől 30 fokon belüli szögben tartsa (vízszintesen) vagy 20 fokon belüli szögben (függőlegesen). A távvezérlőnek az érzékelőtől mért távolsága nem lehet több, mint 7 méter.

Megjegyzés: Ha a távvezérlőt közvetlenül (0 fokos szögben) az IR (infravörös) érzékelőre irányítja, a távvezérlőnek az érzékelőtől mért távolsága nem lehet több, mint 10 méter.

- Ügyelni kell, hogy a távvezérlő és az infravörös érzékelő között ne legyen olyan akadály, amely elzárná az infravörös sugár útját.
- Győződjön meg arról, hogy a távvezérlő IR-jeladójára nem esik közvetlen napfény vagy fénycsőfény.
- A távvezérlőt tartsa több mint 2 méter távolságra a féncsővilágítástól, mert ellenkező esetben a távvezérlő hibásan működhet.
- Ha a távvezérlő túl közel van az inverter típusú fénycsővilágításhoz, időről időre hatástalanná válhat.
- Ha a távvezérlő és a kivetítő rendkívül közel vannak egymáshoz, a távvezérlő hatástalanná válhat.
- Ha a vászonra irányítja a távvezérlőt, a tényleges távolság kevesebb mint 7 méter a távvezérlő és a vászon között, és az IR-sugár visszaverődik a kivetítőre. A tényleges hatósugár azonban vetítővászonról függően eltérhet.

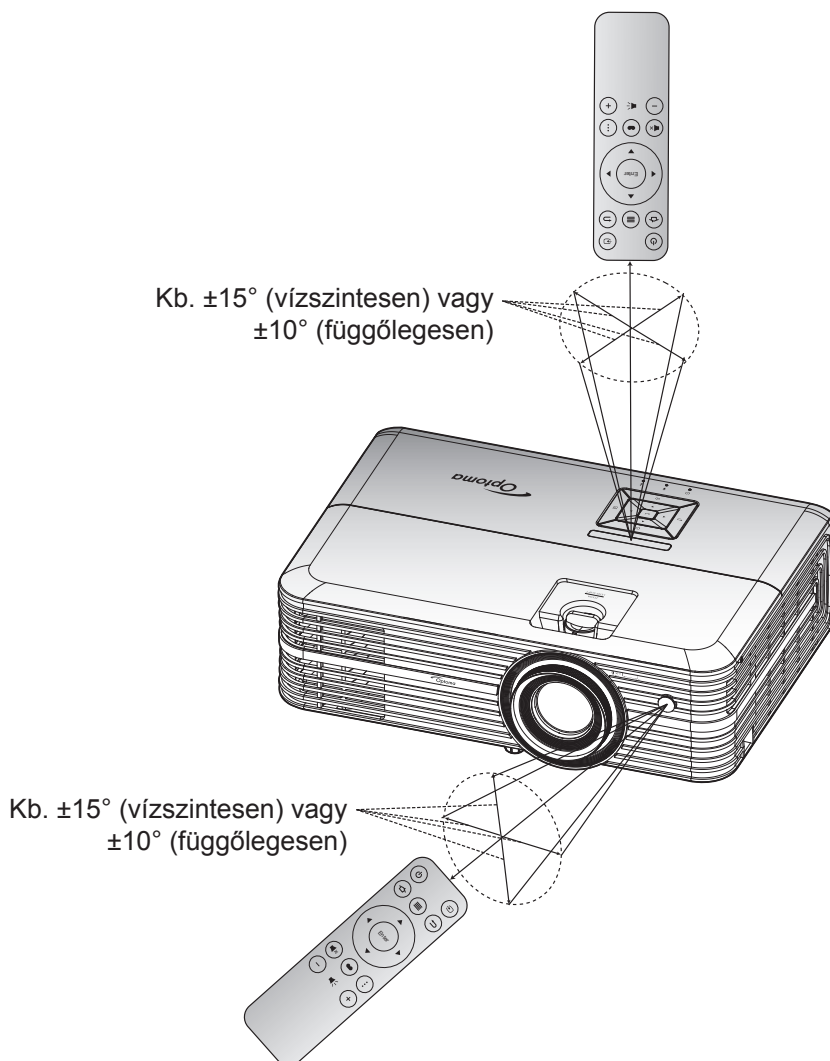

A KIVETÍTŐ HASZNÁLATA

A kivetítő be- és kikapcsolása

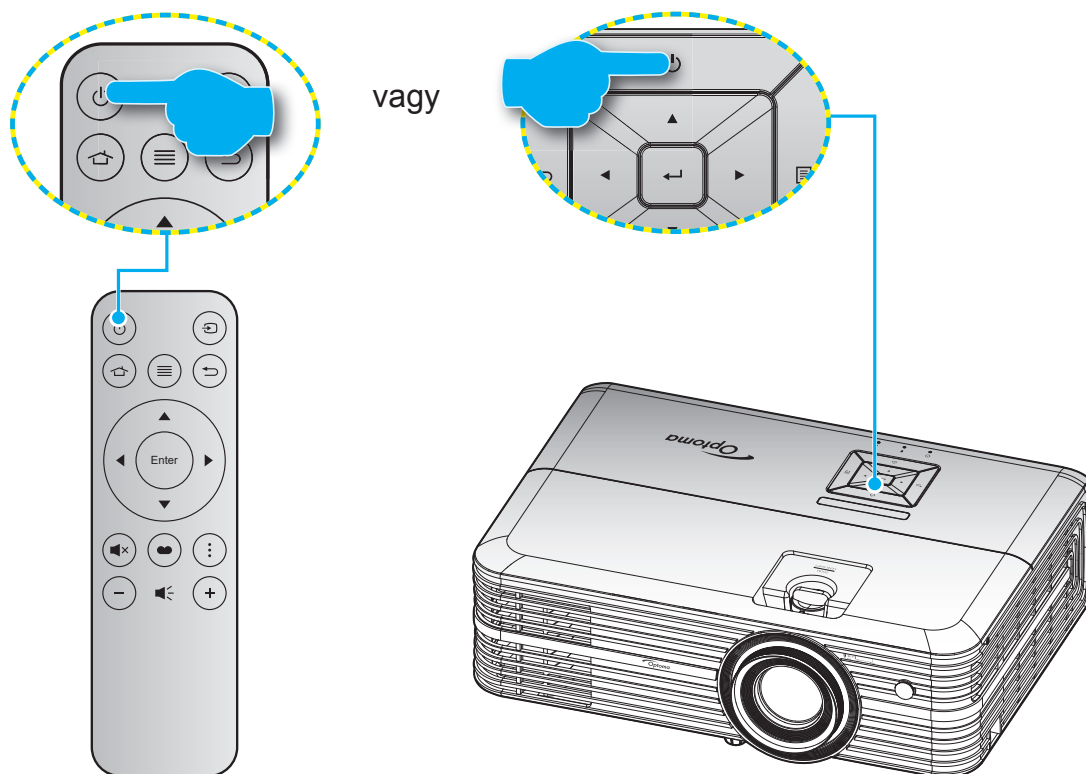

Tápfeszültség be

1. Szorosan csatlakoztassa a tápkábelt és a jelkábelt. Az On/Standby LED vörös fényre vált, ha csatlakoztatják.
2. Kapcsolja be a kivetítőt a készülék billentyűzetén vagy a távvezérlőn lévő „” gomb megnyomásával.
3. A kezdőképernyő körülbelül 10 másodperc elteltével megjelenik a képernyőn, és a bekapcsolt/készletléti állapotot jelző LED kék színnel villog.

Amikor először bekapcsolja a kivetítőt, a készülék megkéri, hogy végezze el a kezdeti beállításokat, többek között válassza ki a kívánt nyelvet és vetítési irányt, illetve adja meg az energiagazdálkodási üzemmód beállításait. Ha megjelenik a **Beállítás kész** képernyő, az azt jelzi, hogy a kivetítő készen áll a használatra.

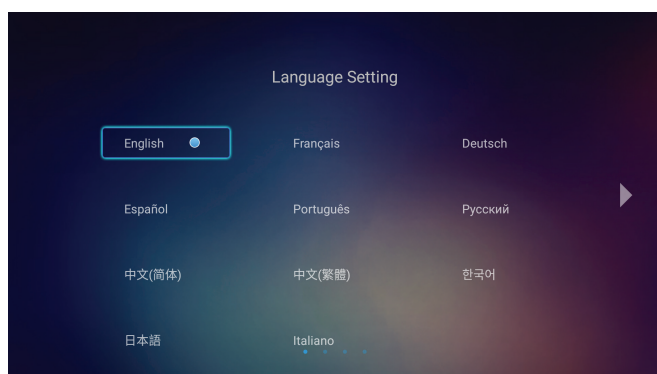

[Nyelv kiválasztása]

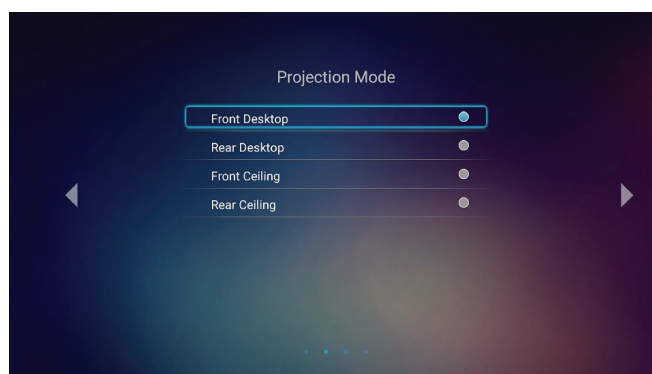

[Kivetítési üzemmód kiválasztása]

A KIVETÍTŐ HASZNÁLATA

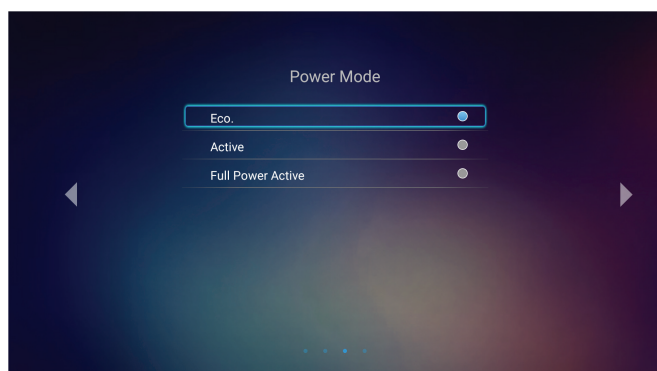

[Energiagazdálkodási üzemmód kiválasztása]

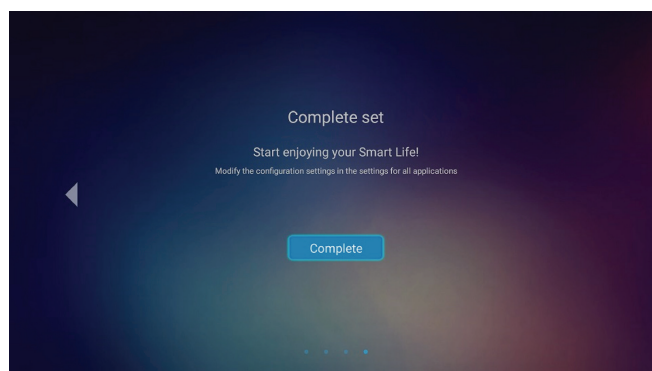

[A kezdeti beállítás kész]

Kikapcsolja

1. Kapcsolja ki a kivetítőt a készülék billentyűzetén vagy a távvezérlőn lévő „⏻” gomb megnyomásával.
2. A következő üzenet jelenik meg:



3. Nyomja meg ismét a „⏻” gombot a megerősítéshez. Ellenkező esetben az üzenet 15 másodperc múlva eltűnik. Amikor másodszorra megnyomja a „⏻” gombot, a kivetítő kikapcsolódik.
4. A hűtőventilátorok körülbelül 10 másodpercig tovább működnek a hűtési ciklus befejezéséig, és a Be/Készenlét LED zöld vagy kék fénnel villog. Amikor a Be/Készenlét LED folyamatos vörös színűre változik, a kivetítő készenléti üzemmódba lépett. Ha a kivetítőt újra be kívánja kapcsolni, várnia kell, amíg a hűtési ciklus befejeződik és a kivetítő készenléti állapotba lép. Miután a kivetítő készenléti üzemmódra váltott, nyomja meg újra a „⏻” gombot a kivetítő bekapcsolásához.
5. Húzza ki a kivetítő tápkábelét az elektromos csatlakozóaljzatból és a kivetítőből.

Megjegyzés: A kikapcsolási eljárást követően nem ajánlott azonnal újra bekapcsolni a kivetítőt.

A KIVETÍTŐ HASZNÁLATA

Bemeneti jelforrás választása

Kapcsolja be a vásznon megjelenítendő jelforrást, pl. számítógép, notebook számítógép, videolejátszó stb. A kivetítő automatikusan érzékeli a forrást. Ha egyszerre több jelforrás van csatlakoztatva, nyomja meg a „↺” gombot a távvezérlőn a kívánt bemenet kiválasztásához.

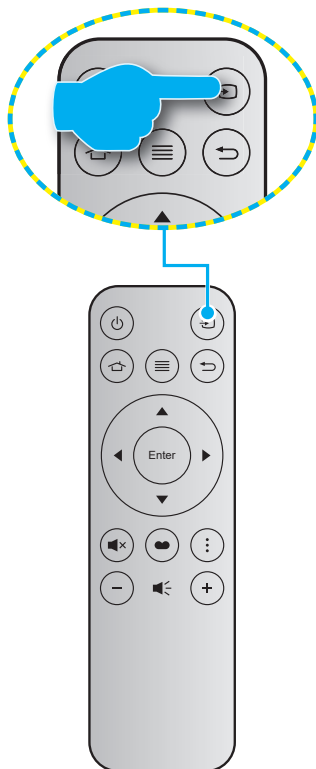



A KIVETÍTŐ HASZNÁLATA

A kezdőképernyő áttekintése

A kivetítő bekapcsolásakor mindig a kezdőképernyő jelenik meg. A kezdőképernyő főoldala alapvetően három fő kategóriára van felosztva, amelyek a következők: Kivetítő, Alkalmazás és Beállítások.

A kezdőképernyőn történő navigáláshoz egyszerűen csak használja a távvezérlőn vagy a kivetítő billentyűzetén lévő gombokat.

A távvezérlőn lévő  gomb vagy a kivetítő billentyűzetén lévő  gomb megnyomásával bármikor visszatérhet a kezdőképernyő főoldalára, függetlenül attól, hogy előtte melyik oldal volt megnyitva.

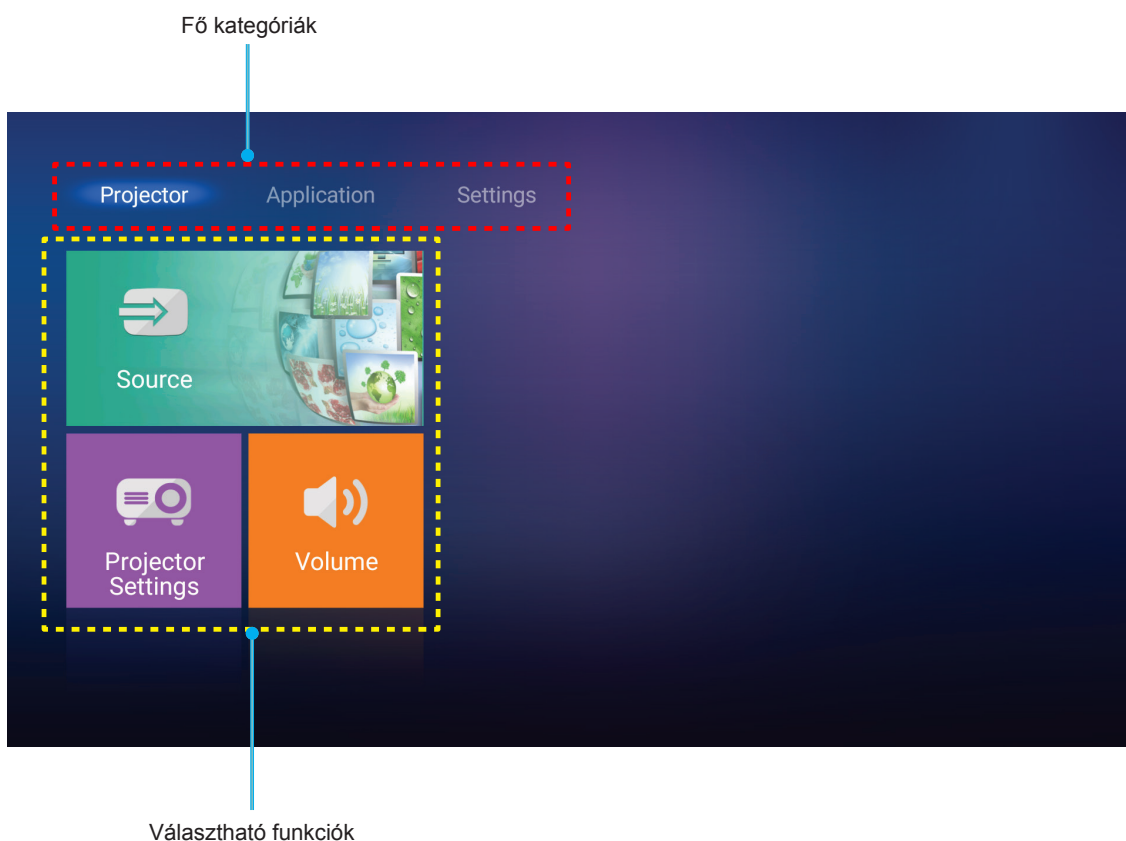



A KIVETÍTŐ HASZNÁLATA

Kivetítőbeállítások

A **Kivetítő** kezdőképernyőn módosíthatja a bemeneti forrást, konfigurálhatja a kivetítő beállításait, és módosíthatja a hangerőt.

Bemeneti jelforrás választása

A kívánt bemenet kiválasztásához a távvezérlőn lévő „” gombot kell megnyomnia, a bemeneti forrást pedig a **Source** opció kiválasztásával módosíthatja. Ezután a távvezérlőn lévő **Enter** gomb vagy a kivetítő billentyűzetén lévő  gomb megnyomásával megnyithatja a **Source** menüt.

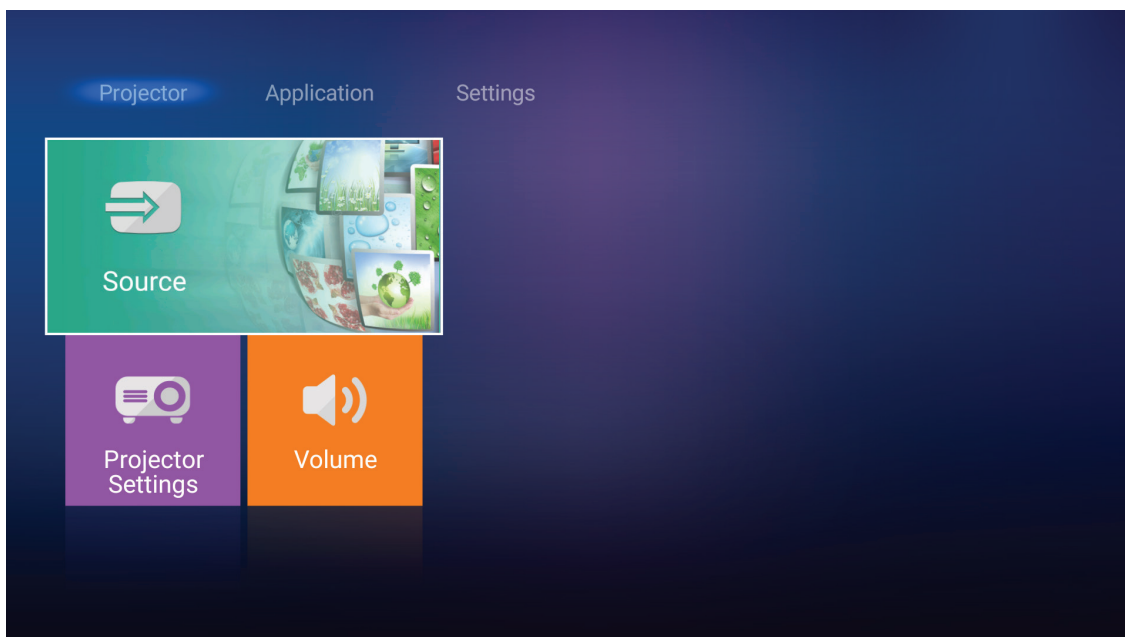

A képernyőn megjelennek a választható bemeneti források.

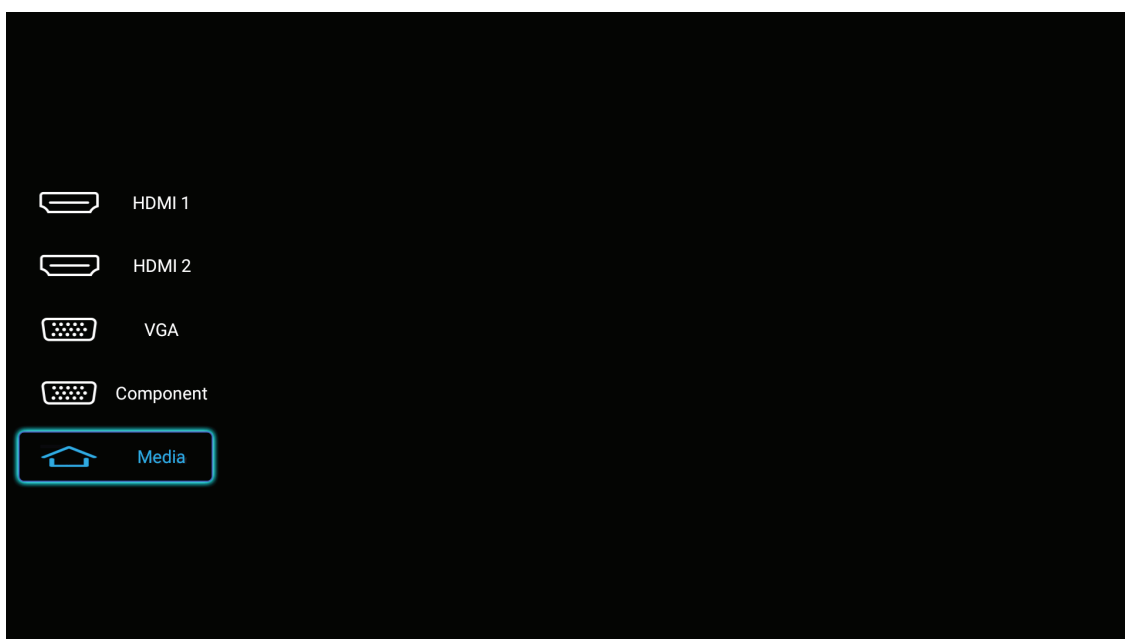

Válassza ki a kívánt bemeneti forrást, majd nyomja meg az **Enter** gombot a távvezérlőn vagy a  gombot a kivetítő billentyűzetén a kiválasztott opció jóváhagyásához.

Megjegyzés: Alapértelmezés szerint a bemeneti forráshoz a **Média** van kiválasztva.

A KIVETÍTŐ HASZNÁLATA

A kivetítő beállításainak konfigurálása

A **Kivetítőbeállítások** kiválasztásával számos különböző készülékkonfigurációt kezelhet, többek között konfigurálhatja a készülékbeállításokat, megtekintheti a rendszeradatokat, és visszaállíthatja a rendszerbeállításokat.

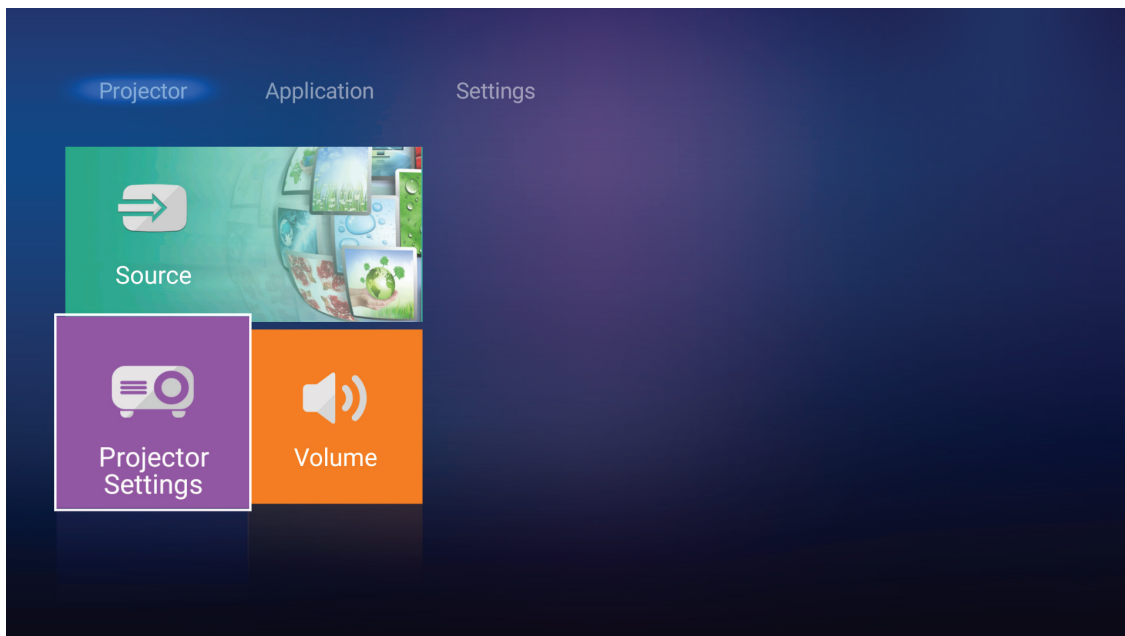

Általános navigálás a menüben

1. Nyomja meg az **Enter** gombot a távvezérlőn vagy a **↵** gombot a kivetítő billentyűzetén a **Kivetítőbeállítások** menü megnyitásához.

Megjegyzés: A **Kivetítőbeállítások** menüt közvetlenül is elérheti a távvezérlőn lévő **☰** gomb vagy a kivetítő billentyűzetén lévő **☰** gomb segítségével.

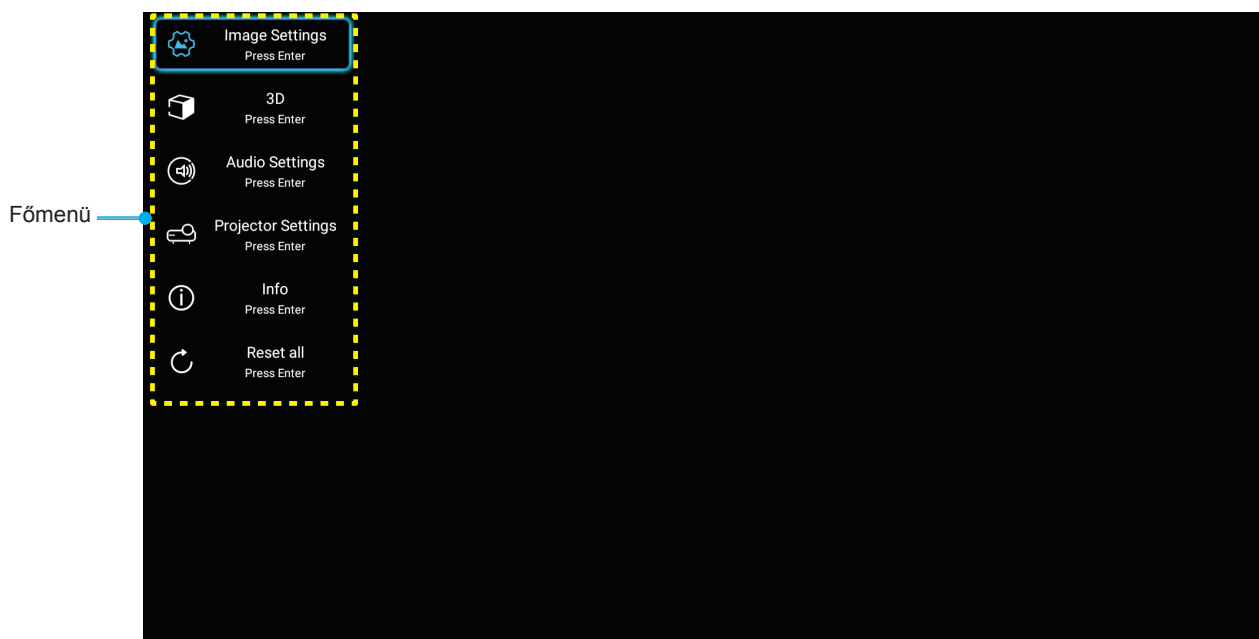

2. Az OSD menü megjelenésekor a **▲▼** gombok segítségével választhatja főmenü pontjai közül. Amikor egy adott oldalon kiválaszt egy menüelemet, nyomja meg az **Enter** gombot a távvezérlőn vagy a **↵** gombot a kivetítő billentyűzetén az almenübe történő belépéshez.

A KIVETÍTŐ HASZNÁLATA

3. A ▲▼ gombok segítségével válassza ki a kívánt elemet az almenüben, majd nyomja meg az **Enter** vagy ← gombot a további beállítások megtekintéséhez. A beállításokat a ◀▶ gombok megnyomásával szabályozhatja.
4. Az almenü többi beállítását a fentiek szerint módosíthatja.
5. Nyomja meg az **Enter** vagy ← gombot a megerősítéshez. A képernyőn ekkor ismét a főmenü jelenik meg.
6. A kilépéshez nyomja meg ismét a ≡ vagy ☰ gombot. Az OSD menü bezáródik, és a kivetítő automatikusan menti az új beállításokat.

OSD menüszerkezet

1. szint	2. szint	3. szint	4. szint	Érték		
Kép beállítás	Megjelenítési mód			Mozi		
				HDR		
				HDR SIM.		
				Játék		
				Referencia		
				Világos		
				Felhasználói		
				Három dimenzió		
				ISF Day		
				ISF Night		
		Dinamikataromány	HDR		Auto [Alapértelmezett]	
					Ki	
			HDR-kép üzemmód			Világos
						Szabvány [Alapértelmezett]
						Film
					Részlet	
		Fényerő			-50 ~ +50	
		Kontraszt			-50 ~ +50	
		Élesség			1 ~ 15	
		Szín			-50 ~ +50	
		Árnyalat			-50 ~ +50	
		Gamma [Nem 3D mód]			Film	
					Videó	
					Grafika	
					Szabvány(2.2)	
					1.8	
					2.0	
					2.4	
		Gamma [3D mód]			Három dimenzió	
		Színbeállítás	BrilliantColor™		1 ~ 10	
	Színhőmérséklet				D55	
					D65	
					D75	
					D83	
					D93	
					Natív	





A KIVETÍTŐ HASZNÁLATA

1. szint	2. szint	3. szint	4. szint	Érték	
Kép beállítás	Színbeállítás	Color Gamut		Natív	
				HDTV	
				Prezentáció	
				Mozi	
				Játék	
		Szintér [Nem HDMI-bemenet]		Auto [Alapértelmezett]	
				RGB	
				YUV	
		Szintér [HDMI-bemenet]		Auto [Alapértelmezett]	
				RGB(0~255)	
				RGB(16~235)	
		Színillesztés	Szín		Vörös [Alapértelmezett]
					Zöld
					Kék
					Ciánkék
					Sárga
					Bíborvörös
					Fehér
			Árnyalat vagy Vörös erősítés	-50 - +50 [Alapértelmezett: 0]	
			Telítettség vagy Zöld erősítés	-50 - +50 [Alapértelmezett: 0]	
			Nyereség vagy Kék erősítés	-50 - +50 [Alapértelmezett: 0]	
		RGB erősítés/kivezérlés		Vörös erősítés	-50 - +50 [Alapértelmezett: 0]
				Zöld erősítés	-50 - +50 [Alapértelmezett: 0]
				Kék erősítés	-50 - +50 [Alapértelmezett: 0]
				Vörös kivezérlés	-50 - +50 [Alapértelmezett: 0]
				Zöld kivezérlés	-50 - +50 [Alapértelmezett: 0]
				Kék kivezérlés	-50 - +50 [Alapértelmezett: 0]
		Jel		Frekvencia	-50 - +50 (jeltől függően)
				Fázis	0 - 31 (jeltől függően)
				Vízszintes helyzet	-50 - +50 (jeltől függően)
				Függőleges helyzet	-50 - +50 (jeltől függően)
		DynamicBlack			Be [Alapértelmezett]
					Ki
		Fényerő-mód			Eco.
					Világos
		Digital Zoom			-5 - 25 [Alapértelmezett: 0]
		Képarány			4:3
					16:9
					Natív
					Auto [Alapértelmezett]

A KIVETÍTŐ HASZNÁLATA

1. szint	2. szint	3. szint	4. szint	Érték	
Kép beállítás	PureMotion			Ki	
				Alacsony	
				Közepes	
				Magas	
	Alaphelyzet				
Három dimenzió	3D mód			Be	
				Ki [Alapértelmezett]	
	3D Formátum			Auto [Alapértelmezett]	
				SBS	
				Top and Bottom	
				Kerettömörítés	
3D szink. ford.			Be		
			Ki [Alapértelmezett]		
Audió beállítások	Belső hangszóró			Be [Alapértelmezett]	
				Ki	
	Audio kimenet			Be	
				Ki [Alapértelmezett]	
	Némítás			Be	
			Ki [Alapértelmezett]		
Hangerő			0 - 10 [Alapértelmezett: 5]		
Kivetítőbeállítások	Lámpa-beállítás	Lámpaóra		Csak olvasható [Tartomány: 0–9999]	
		Lámpa nullázása		Igen	
		Lámpa emlékeztető		Nem [Alapértelmezett]	
	Szűrő beállítás	Filter Usage Hour			Be [Alapértelmezett]
					Ki [Alapértelmezett]
		Filter Reminder			300hr
					500hr
					800hr
					1000hr
	Filter Reset			Igen	
				Nem [Alapértelmezett]	
	Táp beállítások	Auto bekapcs.			Be
					Ki [Alapértelmezett]
		Automata kikapcsolás			Be [Alapértelmezett]
					Ki
		Elalváskapcsoló (perc)			Ki(0) - 990 (30 perces lépések) [Alapértelmezett: Ki]
Bekapcs. mód (Készenlét)			Eco. [Alapértelmezett]		
			Aktív		
			Teljes aktív tápellátás		

A KIVETÍTŐ HASZNÁLATA

1. szint	2. szint	3. szint	4. szint	Érték	
Kivetítőbeállítások	Egyebek	Vetítő azonosító		0 - 99 [Alapértelmezett: 0]	
		Tesztminta		Nincs [Alapértelmezett]	
				Rács (Zöld)	
				Rács (Bíborvörös)	
				Rács (Fehér)	
				Fehér	
		Kivetítési üzemmód		Front  [Alapértelmezett]	
				Hátsó 	
				Első-mennyezeti 	
				Hátsó-mennyezeti 	
		HDMI EDID		2.0 [Alapértelmezett]	
				1.4	
		HDMI/VGA/USB lemez		Értesítés	
				Forrás automatikus módosítása [Alapértelmezett]	
				Nincs	
		Intenzív hűtés		Be	
	Ki [Alapértelmezett]				
12 V-os trigger		Be			
		Ki [Alapértelmezett]			
Info	Szabályzó				
	Sorozatszám				
	Source			HDMI1 / HDMI2 / VGA / Komponens / Média	
	Felbontás				
	Megjelenítési mód			Nincs / Mozi / HDR/ HDR SIM. / Játék / Referencia / Világos / Felhasználói / Három dimenzió / ISF Day / ISF Night	
	Fényerő-mód				
	Bekapcs. mód (Készenlét)			Eco. / Aktív / Teljes aktív tápellátás	
	Lámpaóra	Világos			„0 óra” - „99999 óra”
		Eco.			„0 óra” - „99999 óra”
		Dynamic			„0 óra” - „99999 óra”
		Összesen			„0 óra” - „299 997 óra”
	Filter Usage Hour				„0 óra” - „99999 óra”
	Vetítő azonosító				0 ~ 99
	Színmélység				
	Színformátum				
FW-verzió	Rendszer				
	LAN				
	MCU				
Minden alaphelyzetbe					

A KIVETÍTŐ HASZNÁLATA

Kép beállítás menü

Megjelenítési mód

A különböző képtípusokhoz számos gyári beállítás áll rendelkezésre.

- **Mozi:** A legjobb színeket biztosítja filmnézéshez.
- **HDR:** Dekódolja és megjeleníti a High Dynamic Range (HDR) tartalmakat a legsötétebb fekete, legvilágosabb fehér és élénk, moziszerű színek érdekében a REC.2020 színtartomány segítségével. Ez az üzemmód automatikusan aktiválódik, ha a HDR „BE” értékre van állítva (és HDR-tartalom van küldve a kivetítőre – 4K UHD Blu-ray, 1080p/4K UHD HDR-játékok, 4K UHD-videostreamelés). Amíg a HDR üzemmód aktív, nem lehet kiválasztani másik megjelenítési módot (Mozi, Referencia stb.), mivel a HDR által biztosított szín rendkívül precíz, és meghaladja a többi megjelenítési mód színteljesítményét.
- **HDR SIM.:** Javítja a nem HDR-tartalmat a szimulált nagy dinamikatarományal (HDR). Akkor válassza ezt az üzemmódot, ha javítani szeretné a gammát, a kontrasztot és a színtelítettséget a nem HDR-tartalmak esetében (720p és 1080p műsorszórás/kábeltelevízió, 1080p Blu-ray, nem HDR-játékok stb.). Ez az üzemmód KIZÁRÓLAG nem HDR-tartalommal használható.
- **Játék:** Ezt az üzemmódot a fényerő és válaszdő növeléséhez válassza videojátékok esetén.
- **Referencia:** Ezt a módot arra szánták, hogy a lehető legnagyobb hűségben reprodukálja a filmrendező eredeti szándékát. A szín, színhőmérséklet, fényerő, kontraszt és gamma beállítások mind a szabvány referenciaszintre vannak beállítva. Nyomja meg a gombot egy videó megtekintéséhez.
- **Világos:** Maximális fényerő PC bemenet esetén.
- **Felhasználói:** A felhasználói beállítások mentéséhez.
- **Három dimenzió:** A 3D effektus megtekintéséhez 3D szemüveg szükséges. Győződjön meg arról, hogy be van üzemelve egy Blu-ray 3D DVD-lejátszó.
- **ISF Day:** optimalizálja a képet ISF nappali móddal, hogy tökéletesen kalibrált, kiváló képet kaphasson.
- **ISF Night:** Optimalizálja a képet ISF éjszakai móddal, hogy tökéletesen kalibrált, kiváló képet kaphasson.

Megjegyzés: Az ISF nappali és éjszakai megtekintési módok elérése és kalibrálása tekintetében vegye fel a kapcsolatot a helyi kereskedővel.

Dinamikataromány

Konfigurálja a High Dynamic Range (HDR) beállítást és annak effektusát, amikor 4K Blu-ray lejátszókról és streamelő eszközökről játszik le videót.

► HDR

- **Auto:** Automatikusan észleli a HDR-jelet.
- **Ki:** Kikapcsolja a HDR-feldolgozást. Ha Ki értékre van állítva, a kivetítő NEM dekódolja a HDR-tartalmat.

► HDR-kép üzemmód

- **Világos:** Ezt az üzemmódot a világosabb, fokozottan telített színekhez válassza.
- **Szabvány:** Ezt az üzemmódot a természetes hatású színekhez válassza, amelyeknél a meleg és hideg tónusok egyensúlyban vannak.
- **Film:** Ezt az üzemmódot a jobb részletezettséghez és képélességhez válassza.
- **Részlet:** Ezt az üzemmódot a jobb részletezettséghez és képélességhez válassza sötét jelenetek esetén.

Fényerő

A kép fényerejének beállításához.

Kontraszt

A kontraszt a kép legvilágosabb és legsötétebb részei közötti különbséget adja meg.

A KIVETÍTŐ HASZNÁLATA

Élesség

A kép élességét állítja be.

Szín

A videoképet a fekete-fehér és a teljesen telített színek között állítja be.

Árnyalat

A vörös és zöld színegyensúlyt állítja be.

Gamma

Beállítja a gamma görbetípust. A kezdeti beállítást és finomhangolást követően hajtsa végre a Gamma beállítás lépéseit a képkimenet optimalizálásához.

- **Film:** Házi-mozihoz.
- **Videó:** Videó vagy TV jelforráshoz.
- **Grafika:** PC / Fotó jelforráshoz.
- **Szabvány(2.2):** Szabványos képbeállításhoz.
- **1.8 / 2.0 / 2.4:** Adott PC / Fotó jelforráshoz.

Megjegyzés: Ezek a beállítások csak akkor érhetők el, ha a 3D mód funkció le van tiltva. 3D módban a felhasználó kizárólag a Gamma beállításhoz választhatja ki a **Három dimenzió** opciót.

Színbeállítás

A színbeállítások konfigurálása.

- **BrilliantColor™:** Ez a beállítható elem új színfeldolgozó algoritmust és fejlesztéseket alkalmaz a nagyobb fényerő elérése érdekében amellet, hogy valóságos, élénkebb színeket biztosít.
- **Színhőmérséklet:** Válasszon színhőmérsékletet a következők közül: D55, D65, D75, D83, D93 vagy Natív.
- **Color Gamut:** Válasszon megfelelő szintartományt a következők közül: Natív, HDTV, Prezentáció, Mozi vagy Játék.
- **Szintér (csak nem HDMI bemenet esetén):** A Szintér a következő bemeneti források esetében rögzített: (1) VGA (RGB) (2) Komponens(YUV) (3) Média (Auto.).
- **Szintér (csak HDMI bemenet esetén):** Válassza ki a megfelelő színmátrixot a következők közül: Auto, RGB(0~255), RGB(16~235), YVU(0~255) és YUV(16~235).
- **Színillesztés:** Beállíthatja a színezetet, telítettséget és erősítést a piros, zöld, kék, ciánkék, sárga, bíborvörös és fehér színhez.
- **RGB erősítés/kivezérlés:** Ez a beállítás lehetővé teszi a kép fényerejének (nyereségnek) és kontrasztjának (erősítésének) beállítását.

Jel

A jelopciók beállításához való.

- **Frekvencia:** Az képernyő adatfrekvenciájának beállításával összehangolhatja a számítógép grafikus kártyájának frekvenciáját. Csak akkor használja ezt a funkciót, ha úgy tűnik, hogy a kép függőlegesen villózik.
- **Fázis:** Ennek beállításával összehangolhatja a kijelző és a grafikus kártyája időzítését. Ha labilis vagy villódzó képet tapasztal, ezzel a funkcióval korrigálhatja.
- **Vízszintes helyzet:** A kép vízszintes helyzetének beállítására szolgál.
- **Függőleges helyzet:** A kép függőleges helyzetének beállítására szolgál.

Megjegyzés: Ez a menü csak akkor érhető el, ha a bemeneti forrás RGB.

DynamicBlack

Automatikusan beállíthatja a kép fényerejét az optimális kontraszt érdekében.

A KIVETÍTŐ HASZNÁLATA

Fényerő-mód

Módosíthatja a fényerőmód-beállításokat.

- **Eco.:** Az „Eco.” lehetőséggel kiolthatja a vetítőlámpát, így csökkentheti az energiafogyasztást, és növelheti a lámpa élettartamát.
- **Világos:** Válassza a „Világos” lehetőséget a fényerő növeléséhez.

Digital Zoom

Használja a kép méretének csökkentéséhez vagy növeléséhez a vetítővásznon.

Képarány

Kiválaszthatja a megjelenített kép képarányát.

- **4:3:** ez a formátum 4:3 bemeneti jelforrásokhoz való.
- **16:9:** ez a formátum 16:9 bemeneti jelforráshoz való, mint például HDTV-hez vagy DVD-hez, amelyet széles képernyős televízióhoz állítottak be.
- **Natív:** Tento formát zobrazuje původní obraz bez jakékoli změny měřítka.
- **Auto:** A megfelelő színrendszer automatikus kiválasztása.

Megjegyzés:

- *Ha az egyes képarány módokban 4K felbontás esetén fekete sávok jelennek meg a kép körül, az normál jelenségnek számít.*
- *A fekete sávok és a szegély mérete a képaránytól függően változik.*

 Fekete sávok

 Az 4K aktív területe

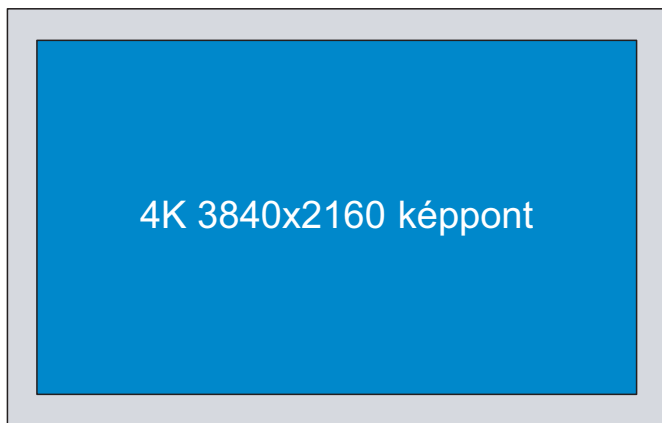

4K UHD méretezési táblázat:

16:9 kép	480i/p	576i/p	720p	1080i/p	2160p
4x3	Méretezés 2880 x 2160 képpontra.				
16x9	Méretezés 3840 x 2160 képpontra.				
Natív	1:1 leképezés központosított. Nem történik átméretezés; a vetített kép felbontása a bemeneti forrástól függ.				
Auto	- Ha a forrás 4:3, a képernyőtípus 2880 x 2160 képpontra lesz átméretezve. - Ha a forrás 16:9, a képernyőtípus 3840 x 2160 képpontra lesz átméretezve. - Ha a forrás 16:10, a képernyőtípus 3456 x 2160 képpontra lesz átméretezve.				

A KIVETÍTŐ HASZNÁLATA

Automatikus leképezési szabály:

	Bemeneti felbontás		Auto/Méretezett	
	V-felbontás	F-felbontás	3840	2160
4:3	640	480	2880	2160
	800	600	2880	2160
	1024	768	2880	2160
	1280	1024	2880	2160
	1400	1050	2880	2160
	1600	1200	2880	2160
Széles Laptop	1280	720	3840	2160
	1280	768	3600	2160
	1280	800	3456	2160
SDTV	720	576	2700	2160
	720	480	3240	2160
HDTV	1280	720	3840	2160
	1920	1080	3840	2160

PureMotion

Megőrizheti a vetített kép természetes mozgását.

Alaphelyzet

A színbeállítások gyári alapbeállításainak visszaállítása.

3D menü

Megjegyzés: A maximális felbontás 1080P (a 4K felbontás használata nem támogatott).

3D mód

Ezzel a lehetőséggel engedélyezheti és letilthatja a 3D mód funkciót.

3D Formátum

Ezt a lehetőséget a megfelelő 3D formátum kiválasztásához használhatja.

- **Auto:** 3D azonosító jel észlelése esetén automatikusan megtörténik a 3D formátum kiválasztása.
- **SBS:** 3D jel „Egymás melletti” formátumban való megjelenítése.
- **Top and Bottom:** 3D jel megjelenítése „Top and Bottom” formátumban.
- **Kerettömörítés:** 3D jel megjelenítése „Kerettömörítés” formátumban.

3D szink. ford.

Ezzel a lehetőséggel engedélyezheti/letilthatja a 3D szink. ford. funkciót.

Audió beállítások menü

Belső hangszóró

Nyomja meg az „Be” vagy „Ki” gombot a beépített hangszóró be-, illetve kikapcsolásához.

Audio kimenet

Válassza a „Be” vagy „Ki” lehetőséget a hangkimenet be- vagy kikapcsolásához.

A KIVETÍTŐ HASZNÁLATA

Némítás

Ezt a lehetőséget a hang ideiglenes kikapcsolásához használhatja.

- **Be:** A „Be” gombbal kapcsolhatja be a néma üzemmódot.
- **Ki:** A „Ki” gombbal kapcsolhatja ki a néma üzemmódot.

Megjegyzés: Az „Némítás” funkció mind a beépített, mind a külső hangszóró hangerejére hatással van.

Hangerő

Beállítja az audió hangerőt.

Kivetítőbeállítások menü

Lámpa-beállítás

- **Lámpaóra:** Megjeleníti a kivetítés eltelt idejét.
- **Lámpa nullázása:** Visszaállítja a lámpa számlálóját a lámpa cseréje után.
- **Lámpa emlékeztető:** A lámpacsere-üzenet megjelenésekor ezzel a funkcióval jelenítheti meg, illetve rejtetheti el a figyelmeztető üzenetet. Az üzenet 200 órával a lámpa javasolt cseréjének ideje előtt jelenik meg.

Szűrő beállítás

- **Filter Usage Hour:** Megjeleníti a szűrő eltelt idejét.
- **Filter Reminder:** A szűrőcsere-üzenet megjelenésekor ezzel a funkcióval jelenítheti meg, illetve rejtetheti el a figyelmeztető üzenetet. A következő opciók állnak rendelkezésre: 300hr, 500hr, 800hr és 1000hr.
- **Filter Reset:** Állítsa vissza a porszűrő számlálóját miután kicserélte vagy megtisztította a porszűrőt.

Táp beállítások

- **Auto bekapcs.:** Válassza az „Be” lehetőséget a közvetlen bekapcsolás mód bekapcsolásához. A kivetítő automatikusan bekapcsolódik, amikor feszültség alá helyezik anélkül, hogy megnyomnák a „Üzemkapcsoló” gombot a kivetítő billentyűzetén, illetve a távvezérlőn.
- **Automata kikapcsolás:** Válassza a „Be” lehetőséget az Automatikus kikapcsolás mód aktiválásához. Ha nem észlelhető jel, vagy a kivetítőn 20 percig nem végez semmiféle műveletet, a kivetítő automatikusan kikapcsol.
- **Elalváskapcsoló (perc):** Beállítja a visszaszámlálás időközét. A visszaszámlálás elkezdődik, amikor a kivetítő kap vagy nem kap bemeneti jelet. Ezután a kivetítő automatikusan kikapcsol, amint lejár az idő (perc).
- **Bekapcs. mód(Készenlét):** Az üzemmód-beállítás elvégzése.
 - **Eco.:** Válassza az „Eco.” lehetőséget, hogy további energiát takarítson meg (< 0,5 W).
 - **Aktív:** Válassza ki az „Aktív” beállítást a normál készenléti üzemmódba való visszatéréshez (LAN bekapcsolva, Wi-Fi bekapcsolva).
 - **Teljes aktív tápellátás:** Válassza ki a „Teljes aktív tápellátás” beállítást a normál készenléti üzemmódba való visszatéréshez (LAN bekapcsolva, Wi-Fi bekapcsolva).

Egyebek

- **Vetítő azonosító:** Az azonosítót (ID) a menü segítségével lehet beállítani (tartomány: 0–99), így a felhasználó az egyes kivetítőket RS232 parancsokkal vezérelheti.
- **Tesztminta:** Válasszon tesztábrát a Rács (Zöld), Rács (Bíborvörös), Rács (Fehér), Fehér opciók közül, vagy tiltsa le ezt a funkciót (Nincs).
- **Kivetítési üzemmód:** Válassza ki a kívánt vetítési irányt az Elülső, Hátsó, Elülső mennyezeti és Hátsó

A KIVETÍTŐ HASZNÁLATA

mennyezeti opciók közül.

- **HDMI EDID:** Válassza ki a HDMI EDID típusát a 2.0 és az 1.4 opciók közül.
Megjegyzés: Amennyiben szokatlan színproblémát tapasztal, módosítsa az EDID beállítást.
- **HDMI/VGA/USB lemez:** Meghatározhatja, hogy a rendszer hogyan reagáljon, amikor a bemeneti források egyike (HDMI/VGA/USB flash-meghajtó) csatlakoztatva van a kivetítőhöz.
 - **Értesítés:** Válassza az „Értesítés” lehetőséget, amellyel megjelenítheti a bemenetváltás megerősítési üzenetét, amikor egy bemeneti forrás észlelhető.
 - **Forrás automatikus módosítása:** Válassza a „Forrás automatikus módosítása” opciót, ha automatikusan át szeretne váltani az aktuálisan észlelt bemeneti jelforrásra.
 - **Nincs:** Válassza a „Nincs” lehetőséget, ha manuálisan szeretné módosítani a bemeneti forrást.
- **Intenzív hűtés:** Ha kiválasztják az „Be” lehetőséget, a ventilátorok gyorsabban forognak. Ez a funkció nagy tengerszint feletti magasság esetén hasznos, ahol ritkább a levegő.
- **12 V-os trigger:** Ezt az elemet a trigger engedélyezéséhez vagy letiltásához használhatja.

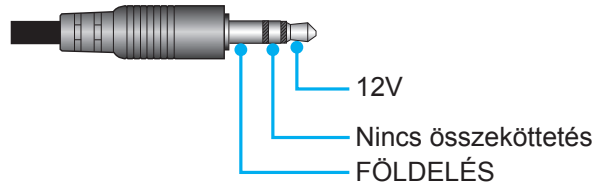

- **Be:** A trigger engedélyezéséhez válassza az „Be” lehetőséget.
- **Ki:** A trigger letiltásához válassza az „Ki” lehetőséget.

Információ menü

Megtekintheti a kivetítő alábbi adatait:

- Szabályzó
- Sorozatszám
- Source
- Felbontás
- Megjelenítési mód
- Fényerő-mód
- Bekapcs. mód(Készenlét)
- Lámpaóra
- Filter Usage Hour
- Vetítő azonosító
- Színmélység
- Színformátum
- FW-verzió

Mind alaphelyzetbe állítása menü

Minden beállítás visszaállítása gyári alapértékekre.

A KIVETÍTŐ HASZNÁLATA

A hangerő beállítása

Válassza ki a **Hangerő** opciót a hangerő szintjének módosításához. Ezután a távvezérlőn lévő **Enter** gomb vagy a kivetítő billentyűzetén lévő **↵** gomb megnyomásával megnyithatja a **Hangerő** menüt.

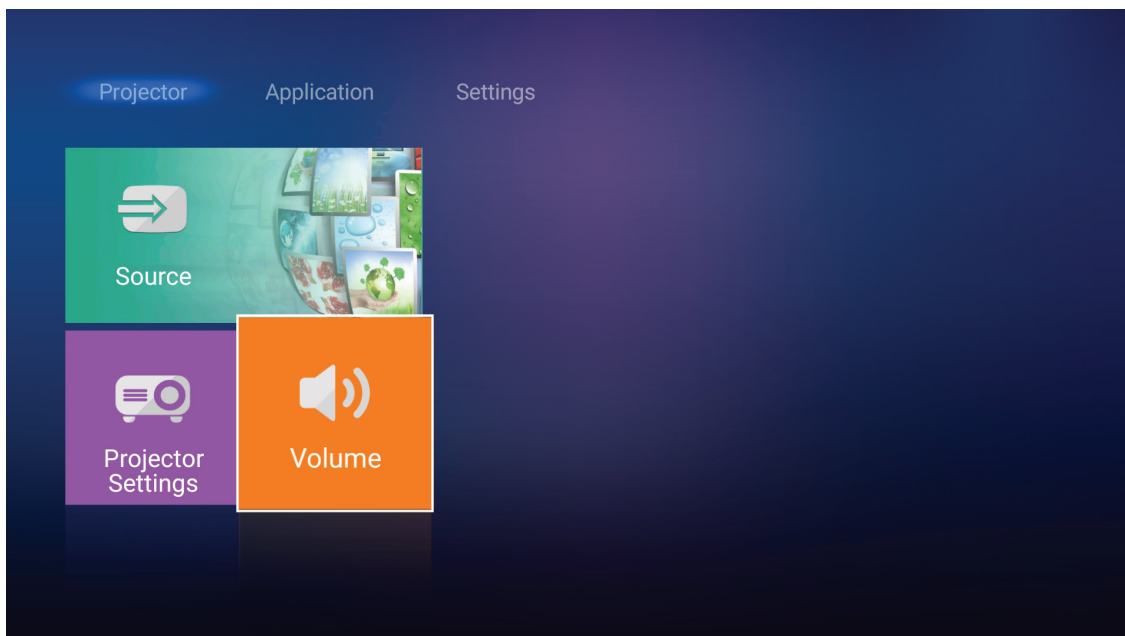

A **◀▶** gombokkal beállíthatja a kívánt hangerőt.

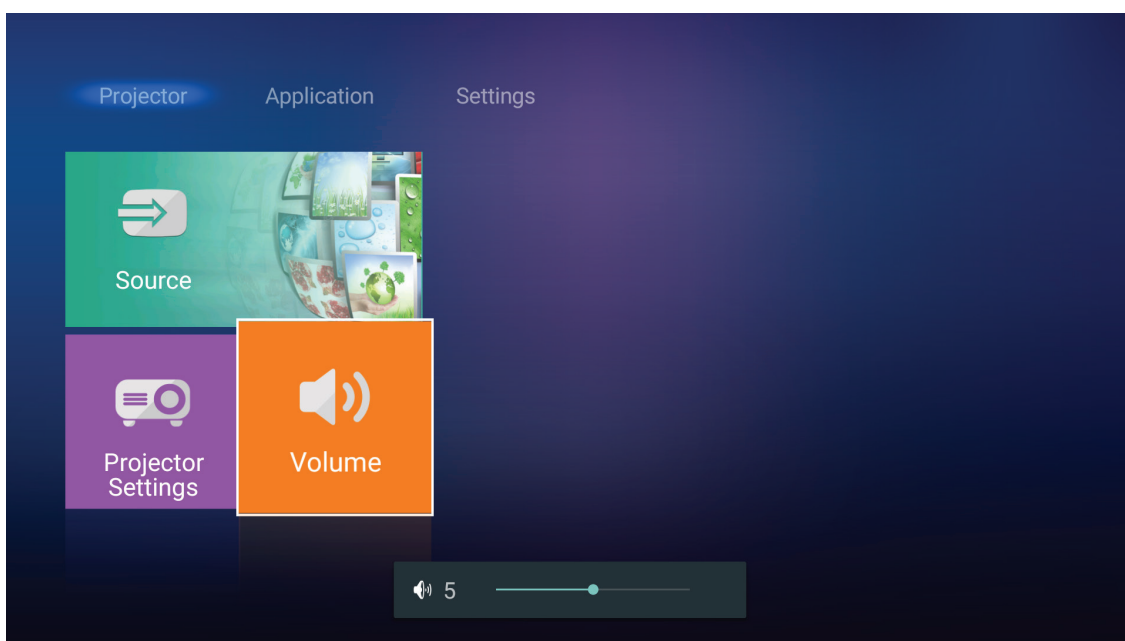

Megjegyzés: A 0 hangerőszint kiválasztásával aktiválhatja a némítási funkciót.

A KIVETÍTŐ HASZNÁLATA

Alkalmazásbeállítások

Az **Alkalmazás** kezdőképernyőn megtekintheti a multimédia-fájlokat, regisztrálhatja a kivetítőt a Készülékfelhőbe, illetve vezeték nélküli módon streamelhet médiafájlokat. A **Alkalmazás** kezdőképernyőjére történő átváltáshoz válassza ki az egyik fő kategóriát, majd a ◀▶ gombokkal válassza ki a **Alkalmazás** opciót.

Multimédia-fájlok lejátszása

A **Médialejátszó** lehetőség kiválasztásával böngészhet az USB flash-meghajtón tárolt multimédia-fájlok között, miután csatlakozott a kivetítőhöz.

Megjegyzés: Az USB formátum csak FAT és FAT32 fájlrendszer esetén támogatott.

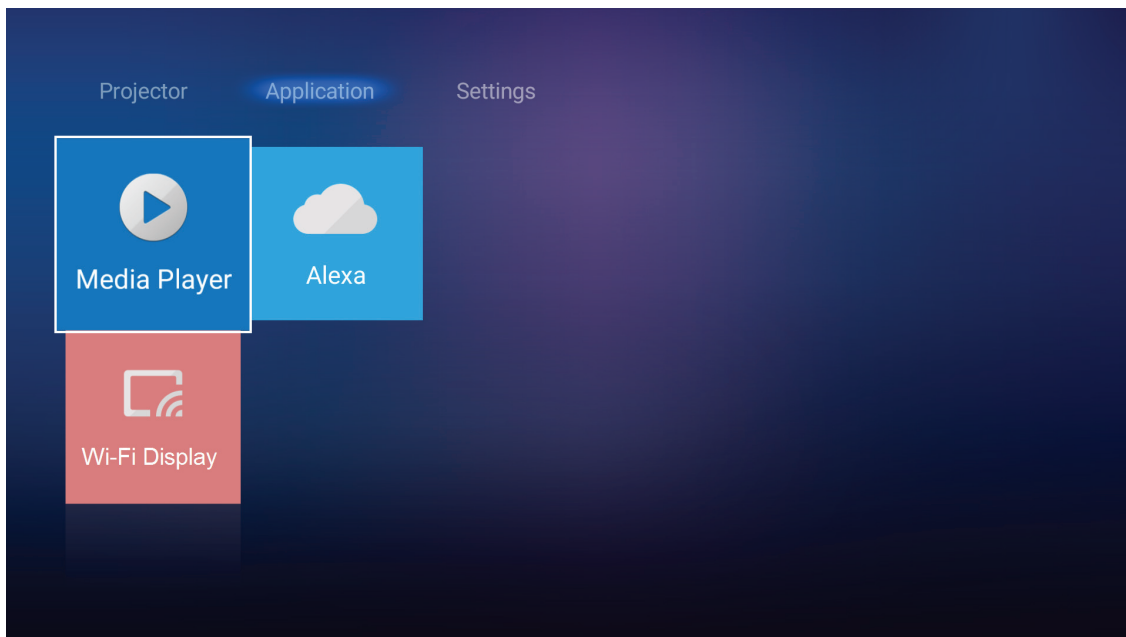

A multimédia-fájlok támogatott formátumai

Fotó

Képtípus (kiterjesztés)	Altípus	Max. képpont
Jpeg / Jpg	Alapvonal	8000 x 8000
	Progresszív	6000 x 4000
PNG	Nem váltott soros	6000 x 4000
	Váltott soros	6000 x 4000
BMP		6000 x 4000

Audió

Zenetípus (kiterjesztés)	Mintavételi frekvencia (KHz)	Bitsebesség (Kbps)
MP3	16~48	8~320
WMA	8~48	128~320
ADPCM-WAV	8~48	32~384
PCM-WAV	8~48	64~1536
AAC	8~48	8~48

A KIVETÍTŐ HASZNÁLATA

Videó

Fájlformátum	Videoformátum	Dekódolás max. felbontása	Max. bitsebesség (bps)	Profil
MPG, MPEG	MPEG1/2	1920 x 1080, 60 fps	40M bps	MP@HP
MOV, MP4, MKV	H.264	4096 x 2176, 30 fps	135M bps	MP/HP, 5.1-es szint
AVI, MOV, MP4	MPEG4	1920 x 1080, 60 fps	40M bps	SP/ASP, 5.1-es szint
AVI, MP4, MOV, MKV	MJPEG	1920 x 1080, 30 fps	10M bps	Alapvonal
WMV, ASF	VC-1	1920 x 1080, 60 fps	40M bps	SP/MP/AP
3GP, MP4, AVI, MOV	H.263	1920 x 1080, 60 fps	40M bps	
MP4, MOV, MKV	HEVC/H.265	4096 x 2176, 60 fps	100M bps	Main/Main10 profil, High Tier, 5.1-es szint
MKV	VP8	1920 x 1080, 60 fps	20M bps	
	VP9	4096 x 2176, 60 fps	100M bps	0,2-es profil
MP4, MOV, TS, TRP, TP	AVS	1920 x 1080, 60 fps	40M bps	Jizhun profil, 6.0-s szint

Dokumentum

Dokumentum-formátum	Támogatott verzió és formátum	Oldalak/sorok korlátozása	Méretkorlátozás
PDF	PDF 1.0-1.7 és újabb	Max. 1500 oldal (egy fájl)	Max. 100 MB
Word	Kingsoft Writer-dokumentum (*.wps)	A WPS kivetítő nem tölti be egyszerre az összes MS/Word-fájlt, ezért az oldalak számát és a fájlok sorait illetően nincs egyértelmű korlátozás.	Max. 150 MB
	Kingsoft Writer-sablon (*.wpt)		
	Microsoft Word 97/2000/XP/2003 dokumentum (*.doc)		
	Microsoft Word 97/2000/XP/2003 sablon (*.dot)		
	RTF-fájlok (*.rtf)		
	Szövegfájlok (*.txt, *.log, *.lrc, *.c, *.cpp, *.h, *.asm, *.s, *.java, *.asp, *.prg, *.bat, *.bas, *.cmd)		
	Weboldalfájlok (*.html, *.htm)		
	Különálló weboldalt tartalmazó fájlok (*.mht, *.mhtml)		
	Microsoft Word 2007/2010 dokumentum (*.docx)		
	Microsoft Word 2007/2010 sablon (*.dotx)		
	Microsoft Word 2007/2010 makróbarát dokumentum (*.docm)		
	Microsoft Word 2007/2010 makróbarát sablon (*.dotm)		
	XML-fájlok (*.xml)		
	OpenDocument-szöveg (*.odt)		
Works 6-9 dokumentum (*.wtf)			
Works 6.0 és 7.0 (*.wps)			

A KIVETÍTŐ HASZNÁLATA

Dokumentum-formátum	Támogatott verzió és formátum	Oldalak/sorok korlátozása	Méretkorlátozás
Excel	Kingsoft Spreadsheets-fájlok (*.et)	Sorkorlátozás: max. 65.535 Oszlopkorlátozás: max. 256 Munkalap: max. 200	Max. 30 MB
	Kingsoft Spreadsheets-sablon (*.ett)		
	Microsoft Excel 97/2000/XP/2003 munkafüzet (*.xls)		
	Microsoft Excel 97/2000/XP/2003 sablon (*.xlt)		
	Szövegfájlok (*.csv)		
	Weboldalak (*.htm, *.html)		
	XML-fájlok (*.xml)		
	Microsoft Excel 2007/2010 fájlok (*.xlsx, *.xlsm)		
	Microsoft Excel 2007/2010 sablon (*.xltx)		
Microsoft Excel 2007/2010 bináris munkafüzet (*.xlsb)			
PowerPoint	Kingsoft Presentation-fájlok (*.dps)	Max. 1500 oldal (egy fájl)	Max. 30 MB
	Kingsoft Presentation-sablonok (*.dpt)		
	Microsoft PowerPoint 97/2000/XP/2003 prezentációk (*.ppt, *.pps)		
	Microsoft PowerPoint 97/2000/XP/2003 prezentációsablonok (*.pot)		
	Microsoft PowerPoint 2007/2010 prezentációk (*.pptx, *.ppsx)		
	Microsoft PowerPoint 2007/2010 prezentációsablonok (*.potx)		

Megjegyzés:

- *A dekódolás eltarthat egy ideig azoknál a nagy méretű fájlknál, amelyek bonyolult tartalommal rendelkeznek.*
- *A fájlokban lévő beágyazott objektumokat nem lehet aktiválni vagy megtekinteni.*
- *Microsoft Word használata esetén*
 - *Nem áll rendelkezésre támogatás a speciális beállításokhoz, például a rajzolási plugin vagy a táblázatháttér beállításaihoz.*
 - *A Microsoft Wordben beállított szegélyeken kívül eső tartalom nem lesz megjelenítve.*
 - *Az egyszerűsített kínai betűtípushoz nem áll rendelkezésre félkövér betűstílus.*
- *Microsoft PowerPoint használata esetén*
 - *A diaeffektusok használata nem támogatott.*
 - *A jelszóval védett munkalapok nincsenek ellátva védelemmel.*
- *Microsoft Excel használata esetén*
 - *Ha a munkafüzet több munkalapot tartalmaz, akkor a munkalapok egyenként, egymás utáni sorrendben jelennek meg.*
 - *Az oldalak elrendezése és számozása dekódolás közben megváltozhat.*

A KIVETÍTŐ HASZNÁLATA

Belépés a multimédia módba

1. Helyezzen be egy USB flash-meghajtót a kivetítő hátoldalán lévő USB-csatlakozóba.

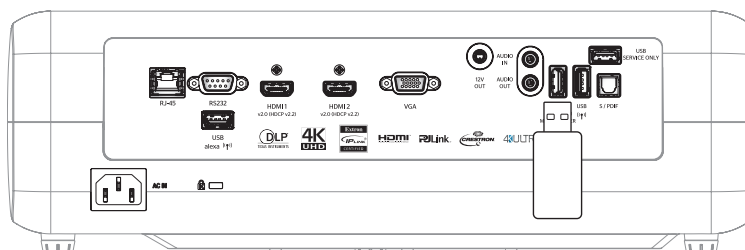

A rendelkezésre álló fájlok megjelennek a képernyőn.

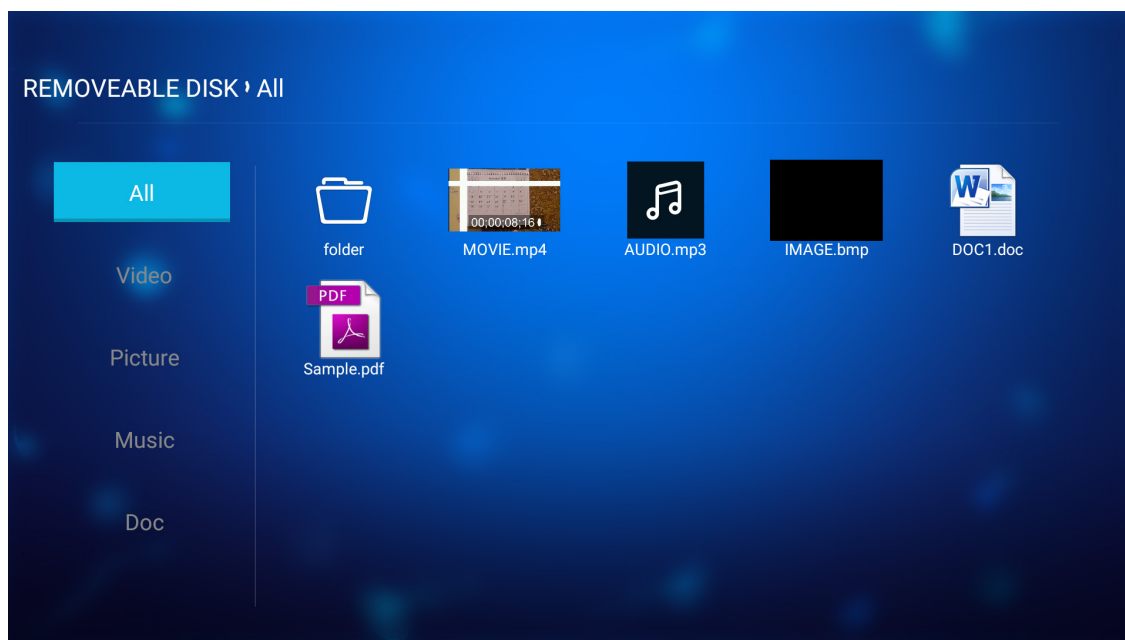

Megjegyzés: Ha manuálisan szeretne belépni multimédia üzemmódba, válassza ki az **Alkalmazás > Médialejátszó** menüpontot.

2. Keresse meg és válassza ki a megtekinteni kívánt fájlt.

A KIVETÍTŐ HASZNÁLATA

Videók lejátszása

1. A bal oldali panelen válassza ki a **Videó** lehetőséget az összes videofájl közötti böngészéshez.

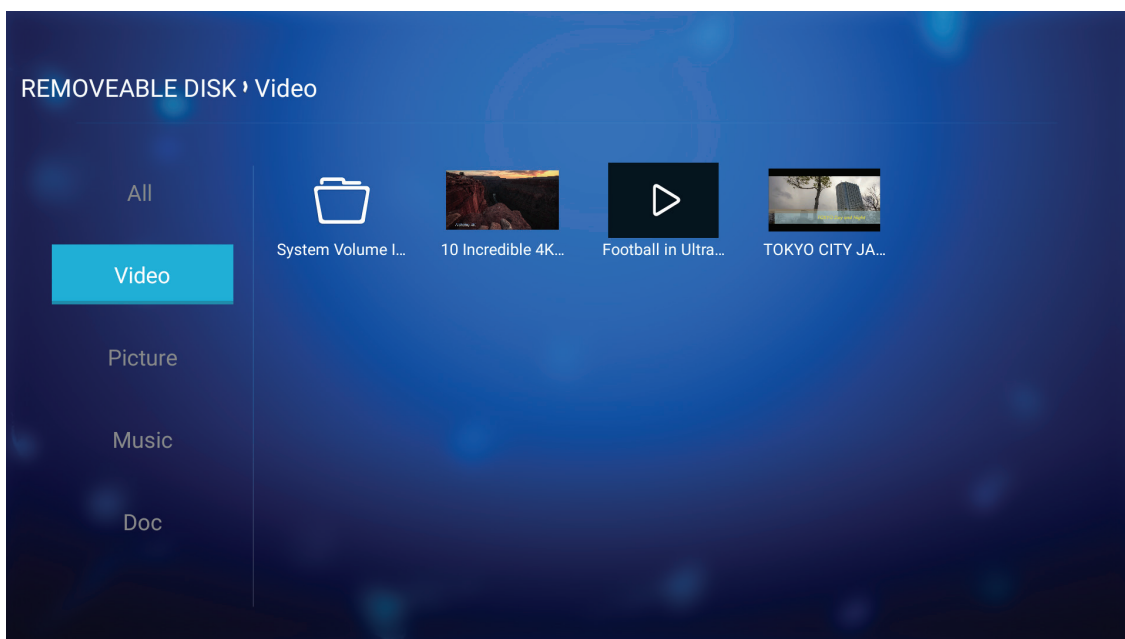

Ha több mappa is létezik, használja a ▲▼◀▶ gombokat a kívánt mappa kiválasztásához, majd nyomja meg az **Enter/↵** gombot az almappa tartalmának megtekintéséhez.

2. Válassza ki a lejátszani kívánt videót a ▲▼◀▶ gombok segítségével, majd nyomja meg az **Enter/↵** gombot a lejátszás elindításához.

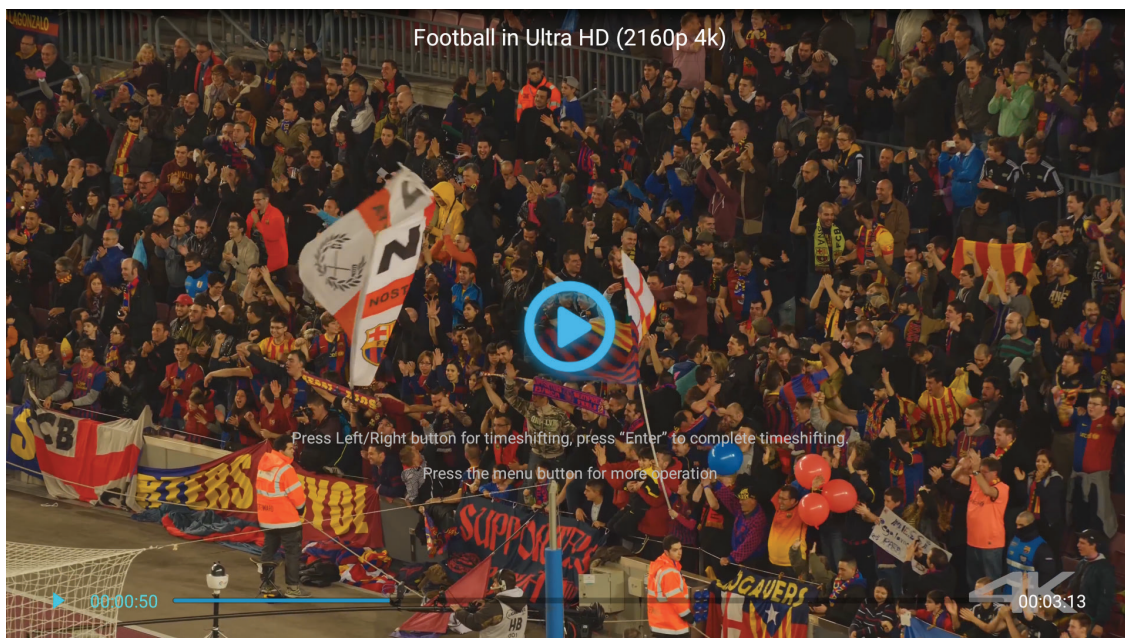

- Az **Enter/↵** gomb megnyomásával szüneteltetheti a lejátszást. Miközben a videó lejátszása szünetel:
 - Nyomja meg a ◀▶ gombokat a videó gyors előre- vagy visszatekeréséhez.
 - A lejátszás folytatásához nyomja meg az **Enter/↵** gombot.
- A ↶ gomb megnyomásával bármikor leállíthatja a lejátszást.

A KIVETÍTŐ HASZNÁLATA

Fotók megtekintése

1. A bal oldali panelen válassza ki a **Kép** lehetőséget az összes képfájl közötti böngészéshez.

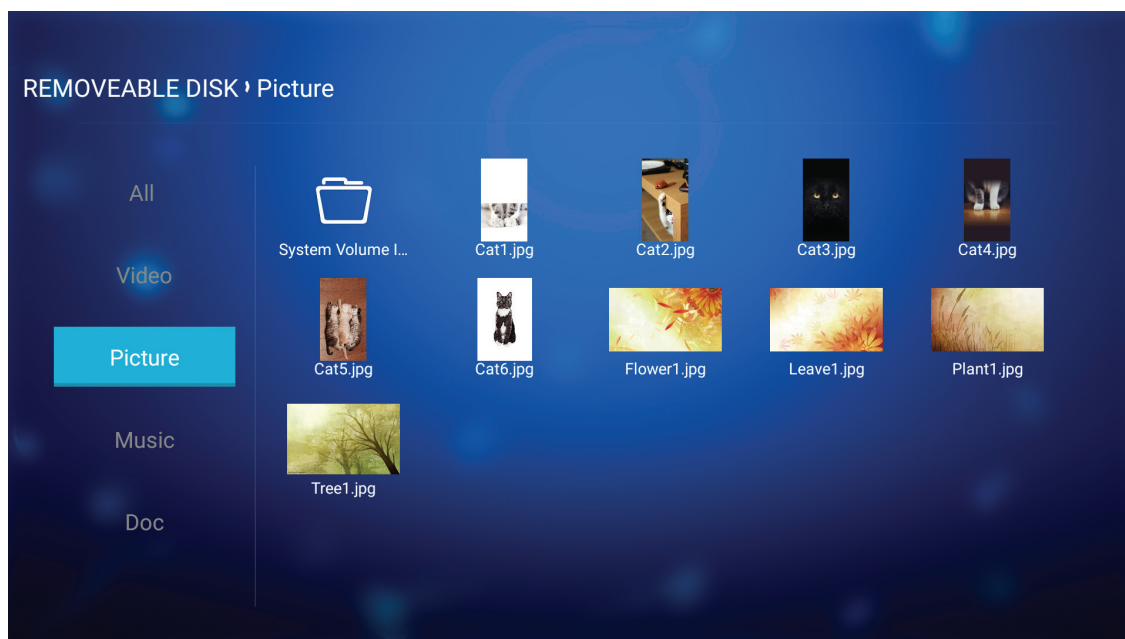

Ha több mappa is létezik, használja a ▲▼◀▶ gombokat a kívánt mappa kiválasztásához, majd nyomja meg az **Enter/↵** gombot az almappa tartalmának megtekintéséhez.

2. Használja a ▲▼◀▶ gombokat egy fotó kiválasztásához, majd nyomja meg az **Enter/↵** gombot a fotó teljes képernyős való megjelenítéséhez.

Fotókkal kapcsolatos lehetőségek

Miközben a fotó teljes képernyős nézetben látható:

- Használja a ◀▶ gombokat az előző vagy a következő fotó megtekintéséhez.
- Nyomja meg az **Enter/↵** gombot a gyorsmenü eléréséhez.

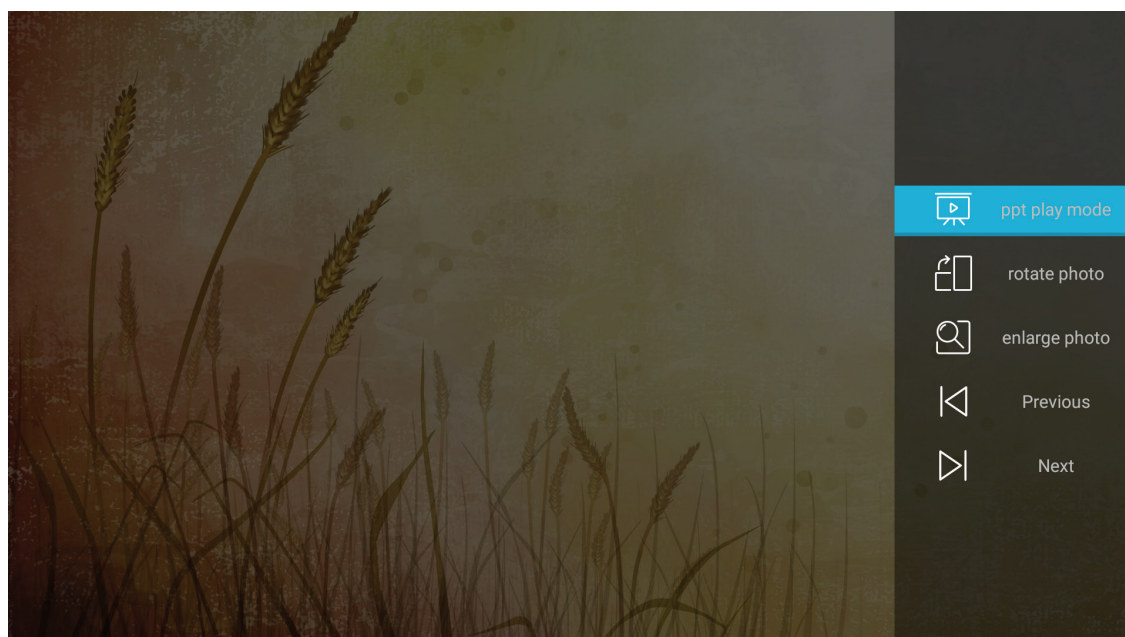

- A diabemutatókkal kapcsolatos beállítások konfigurálásához válassza ki a **ppt lejátszási mód** lehetőséget.

A KIVETÍTŐ HASZNÁLATA

- A **fotó elforgatása** kiválasztásával elforgathatja a fotót 90 fokkal az óramutató járásával megegyező irányba.
- A **fotó nagyítása** kiválasztásával nagyíthatja a fotó nézetét.
- Az **Előző** kiválasztásával megjelenítheti az előző fotót.
- A **Következő** kiválasztásával megjelenítheti a következő fotót.

Diabemutató-beállítások

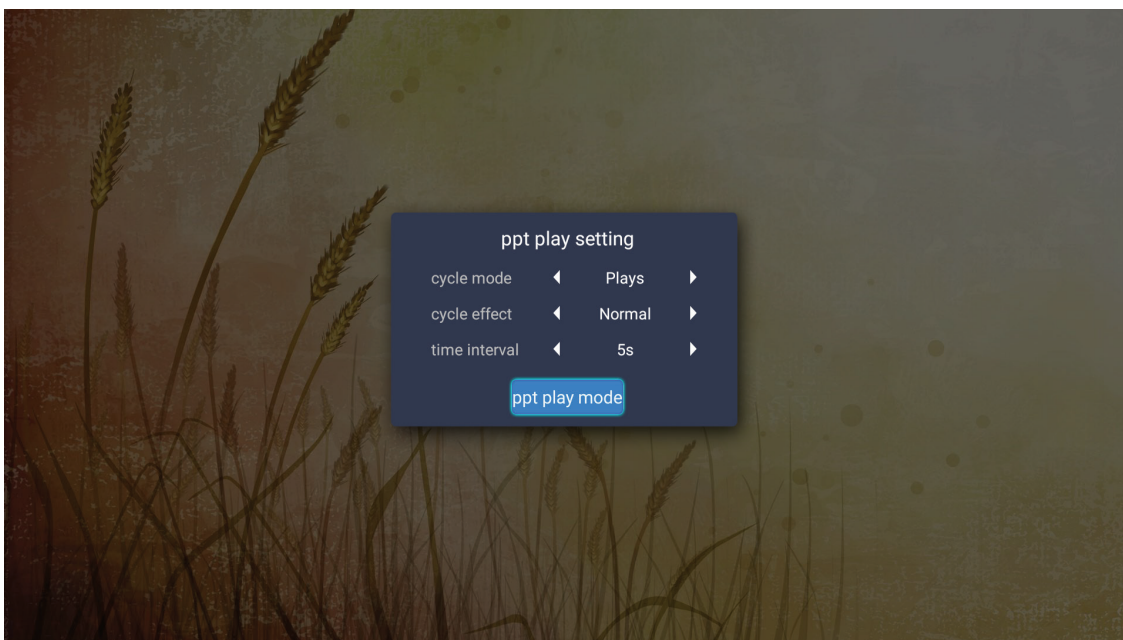

ciklus mód

Beállíthatja a diabemutató módot.

cikluseffektus

Kiválaszthatja az egyes diák között megjeleníteni kívánt átmeneteffektust.



időintervallum

Beállíthatja, hogy mennyi idő teljen el az egyes diák megjelenítése között.

ppt lejátszás időintervalluma

Válassza ki a diabemutató elindításához.

Megjegyzés:

- A diabemutató szüneteltetéséhez nyomja meg az Enter/  gombot.
- A diabemutató leállításához nyomja meg a  gombot.

A KIVETÍTŐ HASZNÁLATA

Zene lejátszása

1. A bal oldali panelen válassza ki a **Zene** lehetőséget az összes dal vagy hangfájl közötti böngészéshez.

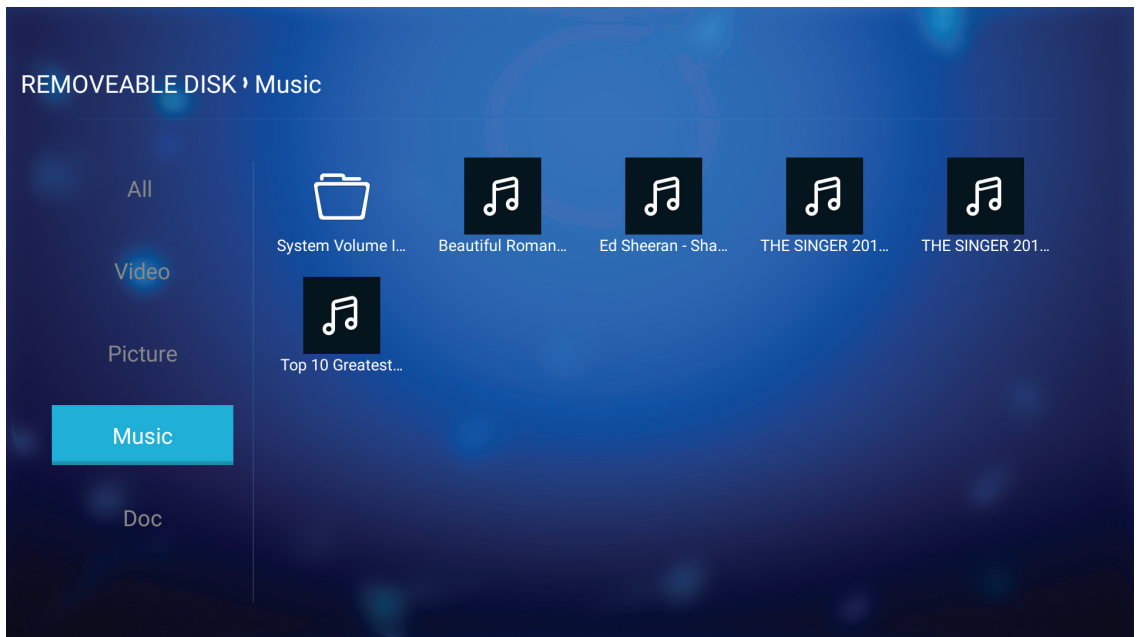

Ha több mappa is létezik, használja a ▲▼◀▶ gombokat a kívánt mappa kiválasztásához, majd nyomja meg az **Enter/↵** gombot az almappa tartalmának megtekintéséhez.

2. Válassza ki a lejátszani kívánt dalt a ▲▼◀▶ gombok segítségével, majd nyomja meg az **Enter/↵** gombot a lejátszás elindításához.

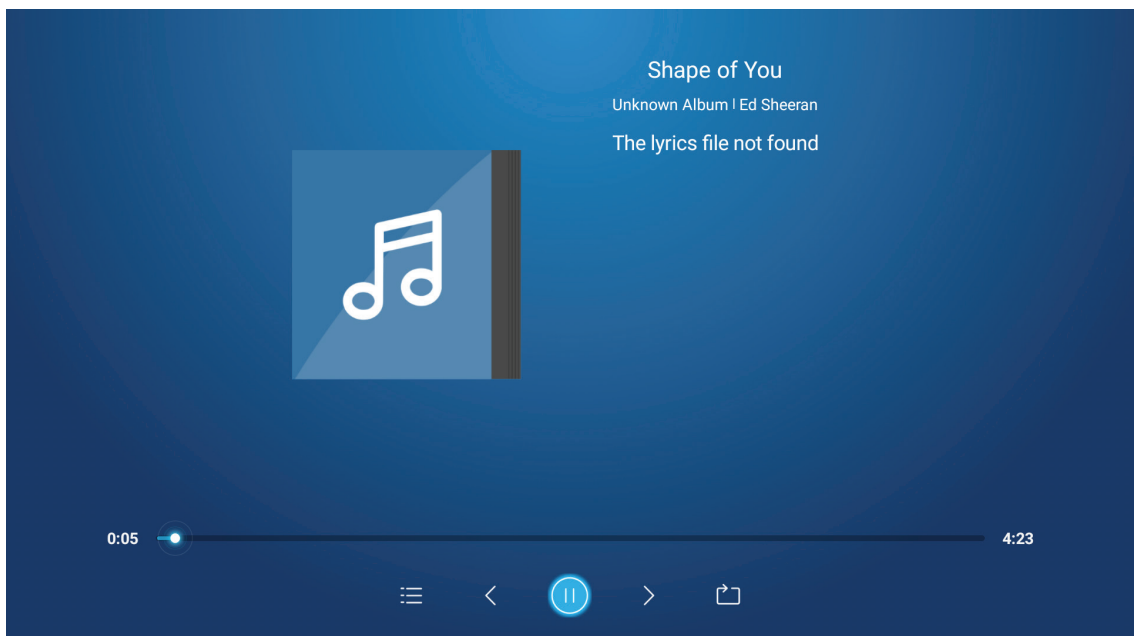

- A lejátszás szüneteltetéséhez válassza ki a ⏸ gombot, és nyomja meg az **Enter/↵** gombot. A lejátszás folytatásához válassza ki a ▶ gombot, és nyomja meg az **Enter/↵** gombot.
- Az előző vagy következő zeneszámmra való ugráshoz válassza ki a ◀▶ gombot, és nyomja meg az **Enter/↵** gombot.
- Ha egy másik lejátszási módra szeretne átváltani, válassza ki a 📄 gombot, és nyomja meg többször egymás után az **Enter/↵** gombot a kívánt mód kiválasztásához.
- A lejátszási lista megtekintéséhez válassza ki a ≡ gombot, és nyomja meg az **Enter/↵** gombot.
- A ↺ gomb megnyomásával bármikor leállíthatja a lejátszást.

A KIVETÍTŐ HASZNÁLATA

Dokumentum megtekintése

1. A bal oldali panelen válassza ki a **Dokumentum** lehetőséget az összes dokumentumfájl közötti böngészéshez.

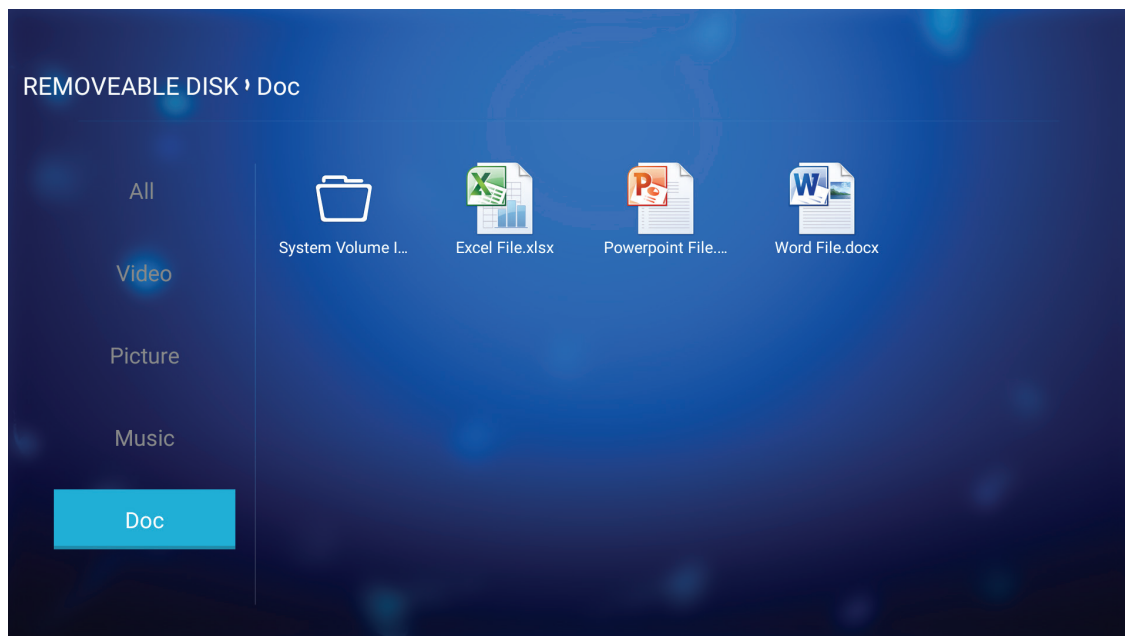

Ha több mappa is létezik, használja a ▲▼◀▶ gombokat a kívánt mappa kiválasztásához, majd nyomja meg az **Enter/↵** gombot az almappa tartalmának megtekintéséhez.

2. Válassza ki a megtekinteni kívánt dokumentumot a ▲▼◀▶ gombok segítségével, majd nyomja meg az **Enter/↵** gombot a fájl megnyitásához.



LOS ANGELES (Wednesday, Dec. 6, 2017) – The LA Galaxy have finalized their 2018 preseason schedule, the club announced today. Ahead of their 23rd season in Major League Soccer, the team will participate in two exhibition matches at StubHub Center and one at Orange County Great Park in Irvine, Calif., hosting New York City FC, Vancouver Whitecaps FC and the San Jose Earthquakes during February before the team's 2018 MLS Regular Season opening match in March.

2018 LA Galaxy Season Ticket Members will receive access to the three LA Galaxy preseason exhibition games. Tickets to the Galaxy's matches at StubHub Center against New York City FC (Feb. 10) and Vancouver Whitecaps FC (Feb. 24) will go on sale to the general public beginning Tuesday, Dec. 12 at 10 a.m. PT. The mezzanine level will be closed for the preseason matches. Beginning today, Galaxy Season Ticket Members

- Ha felfelé vagy lefelé szeretne lapozni, vagy az oldalon szeretne navigálni, használja a ▲▼◀▶ gombokat.
- A ↵ gomb megnyomásával bármikor bezárhatja a dokumentumot.

A KIVETÍTŐ HASZNÁLATA

Megjegyzés: A Powerpoint-fájlok megnyitásakor megjelenik a Lejátszási mód menü a képernyőn. Válassza ki a kívánt lejátszási módot, majd nyomja meg az **OK** gombot a fájl megkereséséhez.

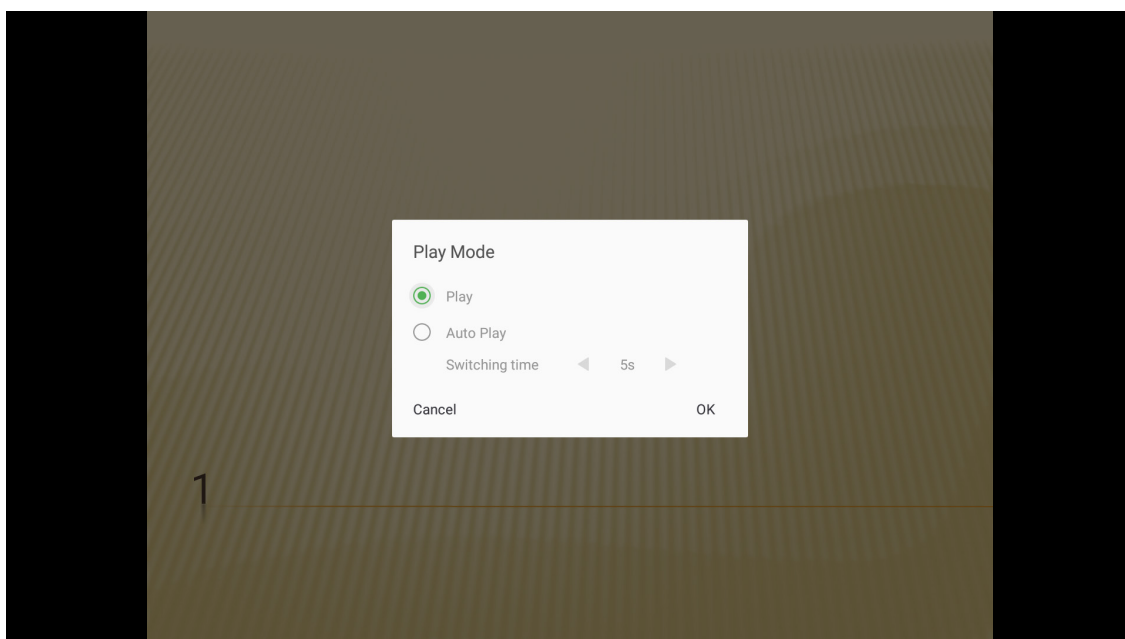

A KIVETÍTŐ HASZNÁLATA

Médiatartalmak vezeték nélküli streamelése

A **Wi-Fi-megjelenítés** opció kiválasztásával a mobilkészülékének kijelzőjén látható tartalmat a kivetítőre továbbíthatja Wi-Fi-kapcsolaton keresztül. Nyomja meg a távvezérlőn lévő **Enter** gombot vagy a kivetítő billentyűzetén lévő **↩** gombot az **EZCast** képernyő megnyitásához.

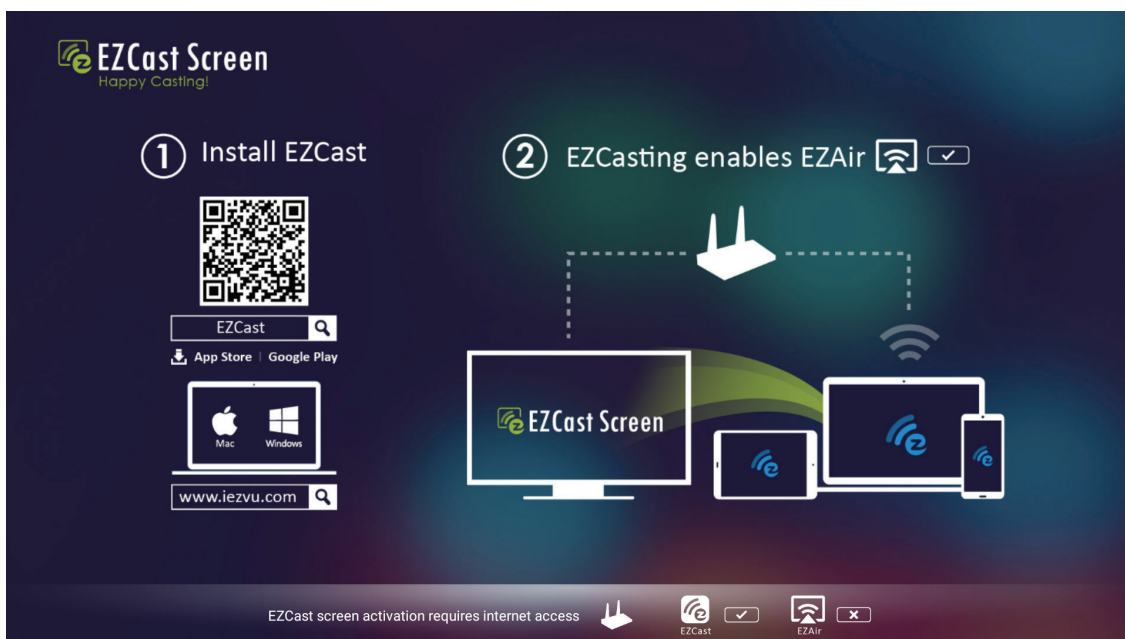
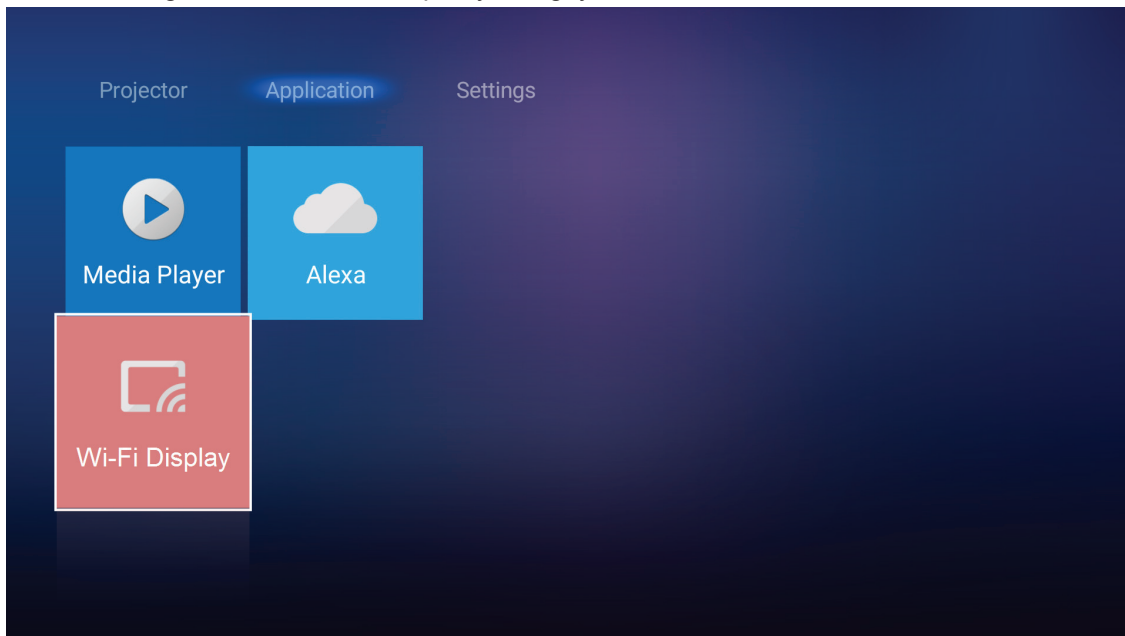

1. A Wi-Fi-megjelenítés funkció első alkalommal történő használatakor töltsse le az EZCast alkalmazást, és telepítse a mobilkészülékére.
Megjegyzés: Olvassa le a képernyőn látható QR-kódot, vagy töltsse le az alkalmazást az App Store-ból vagy a Google Playről.
2. A kivetítőn helyezze be a Wi-Fi-hardverkulcsot, és keresse meg a **Beállítások > Hálózat > Vezeték nélküli kapcsolat beállítása (Wi-Fi-megjelenítés)** menüpontot. Állítsa a **Wi-Fi** beállítást BE értékre.
3. Csatlakoztassa a kivetítőt egy elérhető hálózathoz. További tudnivalóért lásd: 48 oldal.
4. A mobilkészülékén engedélyezze a Wi-Fi funkciót. Ezután csatlakoztassa a készüléket ugyanahhoz a hálózathoz, amelyhez a kivetítőt is csatlakoztatta.

FONTOS!

- Fontos, hogy a kivetítő és a mobilkészülék ugyanahhoz a Wi-Fi-hálózathoz csatlakozzon.
- A Wi-Fi-megjelenítés használatakor győződjön meg arról, hogy az internet elérhető.

A KIVETÍTŐ HASZNÁLATA

Megjegyzés: A csatlakozási módszer a hardverkulcs típusától függően eltérő lehet. A részletes tudnivalókért tekintse meg a dokumentációt.

5. Indítsa el az „EZCast” alkalmazást, és csatlakozzon a hardverkulcshoz.
6. Miután a csatlakozás megtörtént, a mobilkészülék kijelzőjén látható tartalom megjelenik a vetítővászonon.

Általános beállítások

A **Beállítások** kezdőképernyőjén beállíthatja a képernyőn megjelenő menü (OSD) nyelvét, illetve konfigurálhatja a hálózati beállításokat. A **Beállítások** kezdőképernyőjére történő átváltáshoz válassza ki az egyik fő kategóriát, majd a ◀▶ gombokkal válassza ki a **Beállítások** opciót.

Az OSD-menü nyelvének módosítása

A képernyőn megjelenő menü nyelvének beállításához válassza a **Nyelv** lehetőséget. Ezután a távvezérlőn lévő **Enter** gomb vagy a kivetítő billentyűzetén lévő ↵ gomb megnyomásával megnyithatja a **Nyelv** menüt.

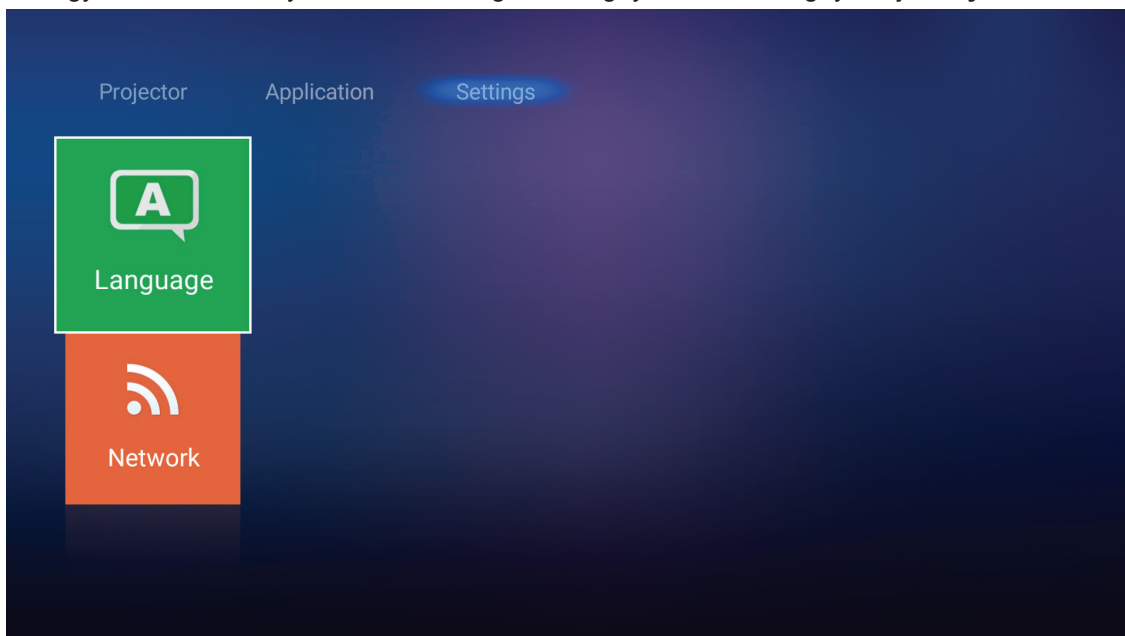

A képernyőn megjelennek a választható nyelvek. Válassza ki a kívánt nyelvet, és nyomja meg az **Enter/↵** gombot a kiválasztás jóváhagyásához.



A KIVETÍTŐ HASZNÁLATA

A hálózati beállítások konfigurálása

A hálózati beállítások konfigurálásához válassza ki a **Hálózat** opciót. Ezután a távvezérlőn lévő **Enter** gomb vagy a kivetítő billentyűzetén lévő **↵** gomb megnyomásával megnyithatja a **Hálózat** menüt.

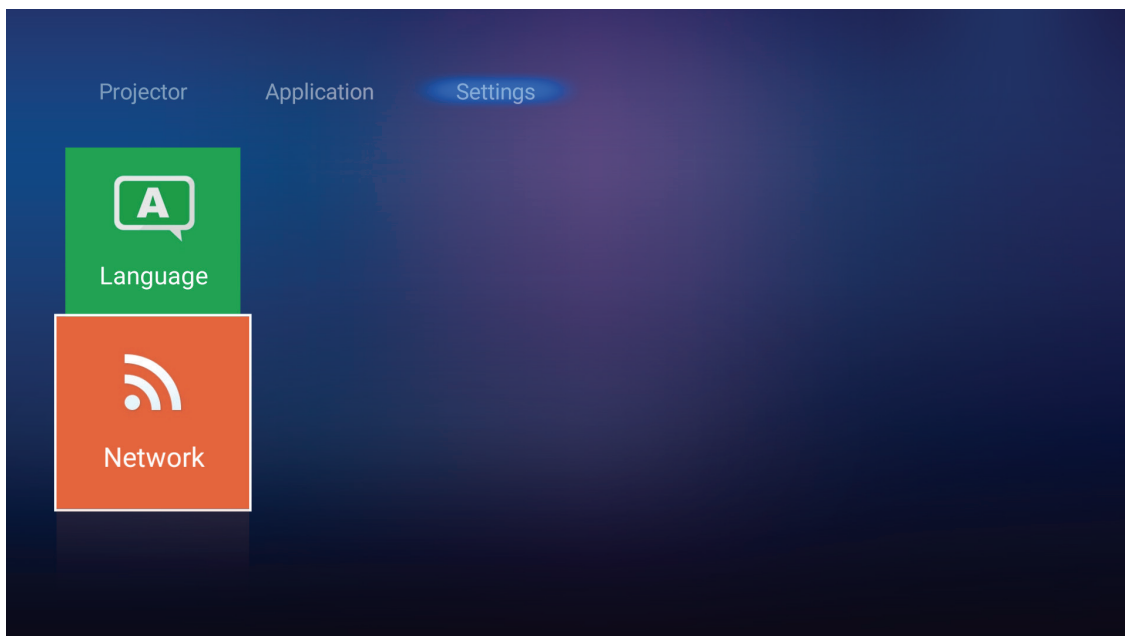

Válassza ki a **Kivetítő vezérlési beállításai** lehetőséget. Ezután adja meg a szükséges beállításokat.

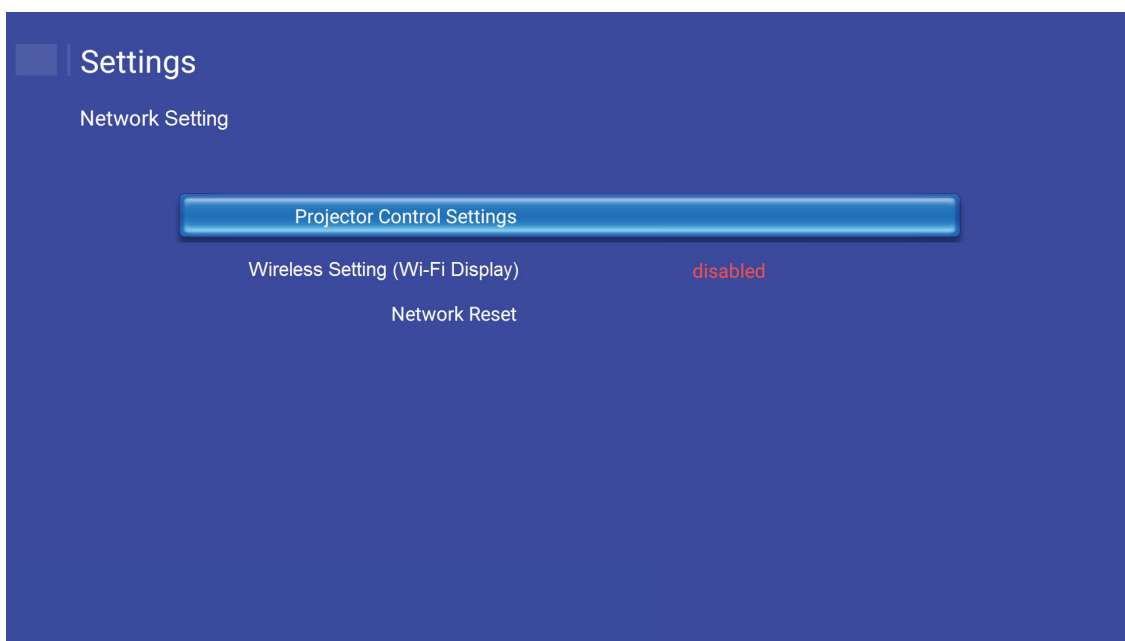

A KIVETÍTŐ HASZNÁLATA

Megjegyzés: A vezeték nélküli kapcsolat konfigurálásához válassza ki a **Vezeték nélküli kapcsolat beállítása (Wi-Fi-megjelenítés)** lehetőséget, és tegye az alábbiakat:

a. Először helyezzen be egy Wi-Fi-hardverkulcsot, majd engedélyezze a Wi-Fi funkciót.

b. Csatlakozzon a listán lévő elérhető Wi-Fi-hálózatok egyikéhez.

Ha biztonságos Wi-Fi-hálózathoz csatlakozik, meg kell adnia a jelszót, amikor megjelenik az erre vonatkozó üzenet.

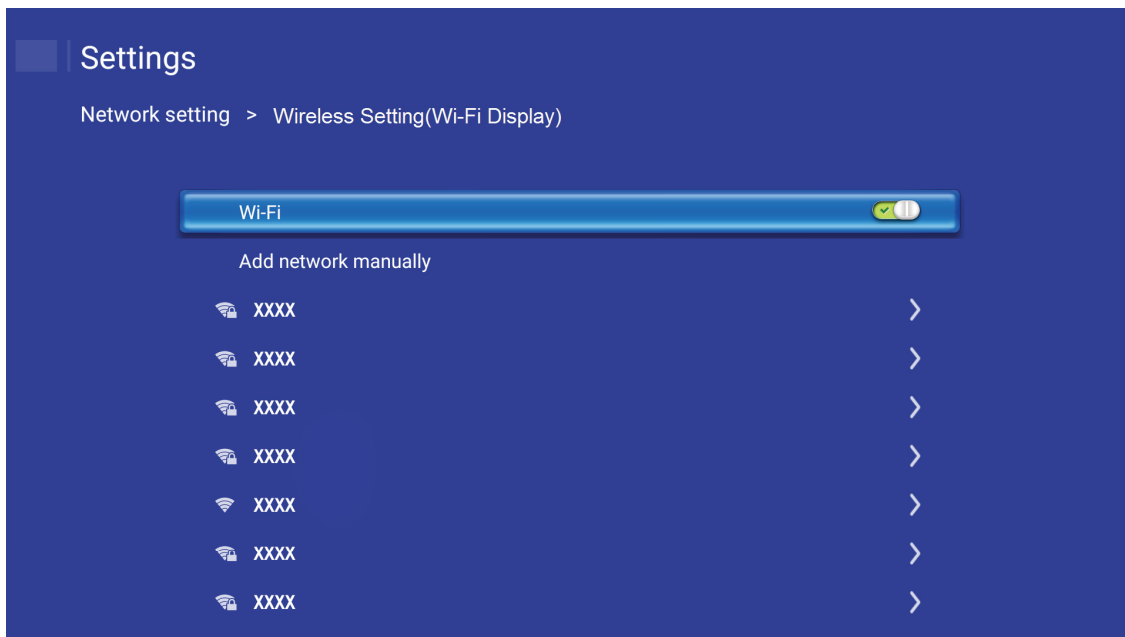

A KIVETÍTŐ HASZNÁLATA

LAN RJ45 funkció

Az egyszerű és könnyű kezelés érdekében a kivetítő sokféle hálózatkezelési és távvezérlési szolgáltatást kínál.

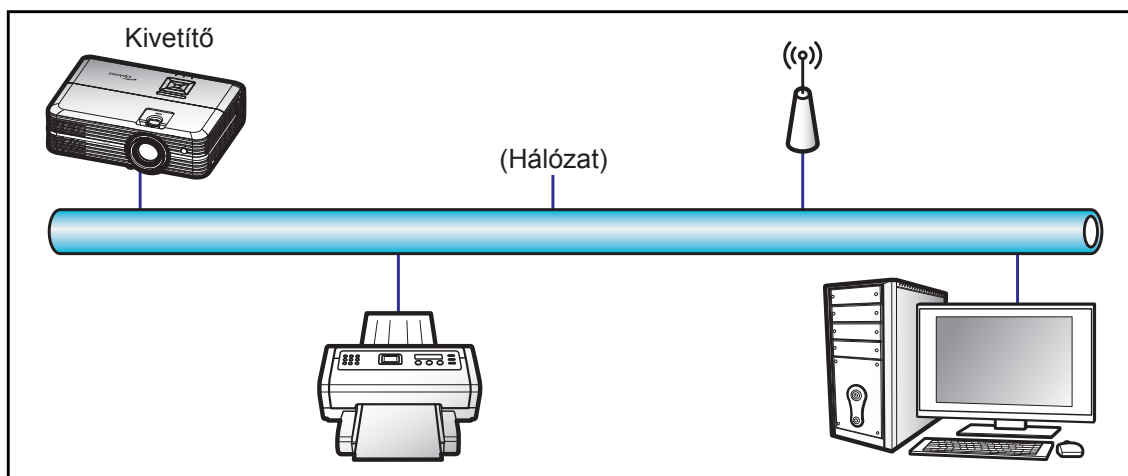

Vezetékes LAN-aljzat funkciók

A kivetítő PC (Laptop) vagy egyéb külső eszköz által vezérelhető a LAN/RJ45 porton keresztül és kompatibilis a Crestron / Extron / AMX (Device Discovery) / PLink protokollal.

- A Crestron a Crestron Electronics, Inc. bejegyzett védjegye az Egyesült Államokban.
- Az Extron az Extron Electronics, Inc. bejegyzett védjegye az Egyesült Államokban.
- Az AMX az AMX LLC bejegyzett védjegye az Egyesült Államokban.
- A PLink védjegy és embléma regisztrációs kérelmet nyújtott be Japánban, az Amerikai Egyesült Államokban és egyéb országokban a JBMIA által.

A kivetítő támogatja a Crestron Electronics vezérlő és a kapcsolódó szoftver bizonyos parancsait, pl. RoomView®.

<http://www.crestron.com/>

Ez a kivetítő hivatkozásképpen támogatja az Extron eszköz(öke)t.

<http://www.extron.com/>

Ez a kivetítő AMX (Device Discovery) támogatással rendelkezik.

<http://www.amx.com/>

Ez a kivetítő támogatja a PLink Class1 (1.00-s verzió) összes parancsát.

<http://plink.jbmia.or.jp/english/>

Bővebb információkért a LAN/RJ45 porthoz csatlakoztatható és a kivetítő távvezérlésére alkalmas külső eszközök típusairól, illetve az egyes külső eszközöket támogató távvezérlő parancsokról, közvetlenül vegye fel a kapcsolatot a Támogatás-Szervizzel.

A KIVETÍTŐ HASZNÁLATA

Ethernet-beállítások

A hálózati paramétereket konfigurálhatja.

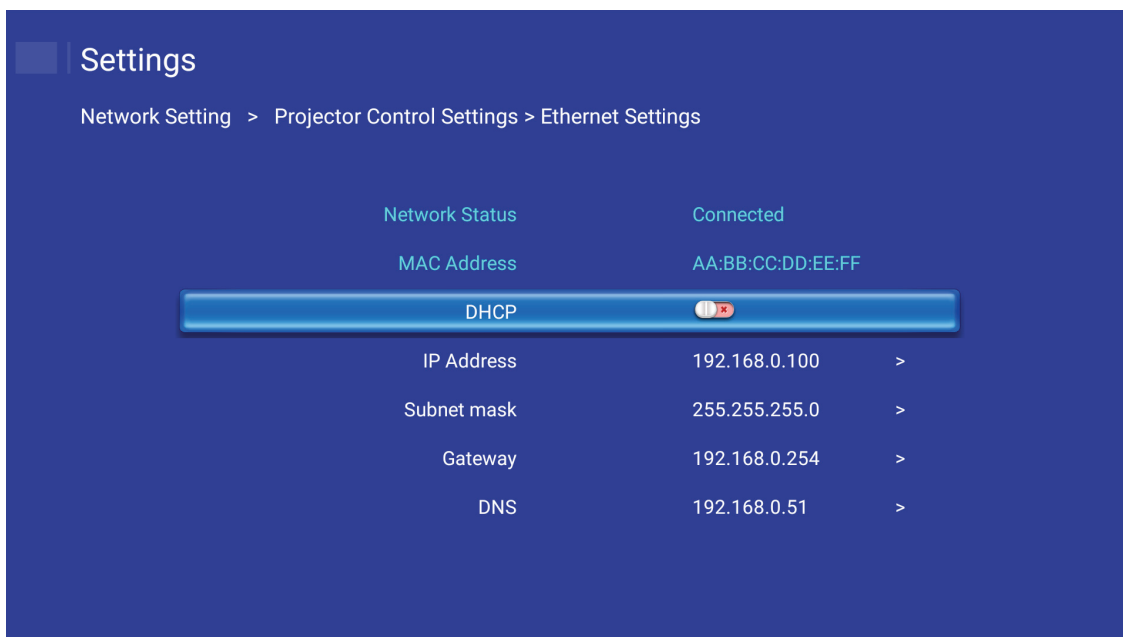

- DHCP: Ki
- IP-cím: 192.168.0.100
- Alhálózati maszk: 255.255.255.0
- Átjáró: 192.168.0.254
- DNS: 192.168.0.51

Vezeték nélküli kapcsolat beállításai

Válassza ki azt a vezeték nélküli hálózatot, amelyhez csatlakozni szeretne, és amelyen keresztül a kivetítőt vezeték nélküli módon szeretné vezérelni a különféle protokollok, például az Alexa segítségével.

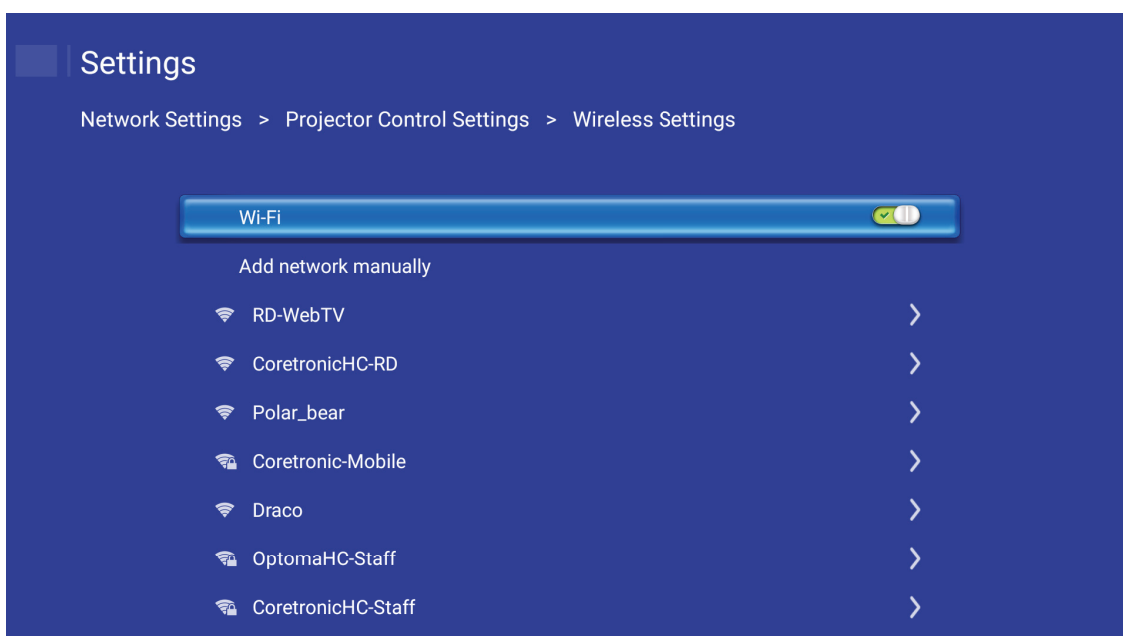

A KIVETÍTŐ HASZNÁLATA

Kivetítő vezérlési funkciói

Beállíthatja, hogyan szeretné nyomon követni és vezérelni a kivetítőt a hálózaton keresztül.



KARBANTARTÁS

Lámpacsere

A kivetítő automatikusan érzékeli a lámpa élettartamát. Amikor a lámpa élettartamának vége felé közeledik, megjelenik egy figyelmeztető üzenet a vásznon.

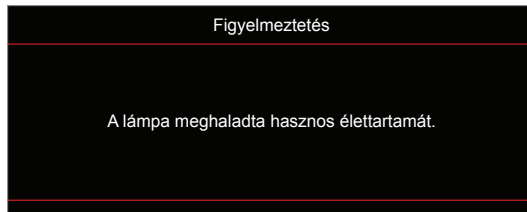

Amikor ezt az üzenetet látja, vegye fel a kapcsolatot a helyi viszonteladóval vagy szakszervizzel, hogy minél előbb kicserélhesse a lámpát. A lámpa kicserélése előtt legalább 30 percig hagyja hűlni a kivetítőt.



Figyelmeztetés: Ha a készüléket a mennyezetre szerelték, óvatosan járjon el, amikor kinyitja a lámpa fedelét. Tanácsos védőszemüveget viselni, ha mennyezetre szerelt készülékben cseréli ki a lámpát. Elővigyázatossággal járjon el, nehogy laza tárgyak kiessenek a kivetítőből.



Figyelmeztetés: A lámpa háza forró! Hagyja lehűlni, mielőtt kicserélné a lámpát!



Figyelmeztetés: A személyi sérülés elkerülése érdekében ne ejtse el a lámpaegységet és ne érintse meg az izzó buráját. Az izzó összetörhet, és személyi sérülést okozhat, ha elejtik.

KARBANTARTÁS

Lámpacsere (folytatás)

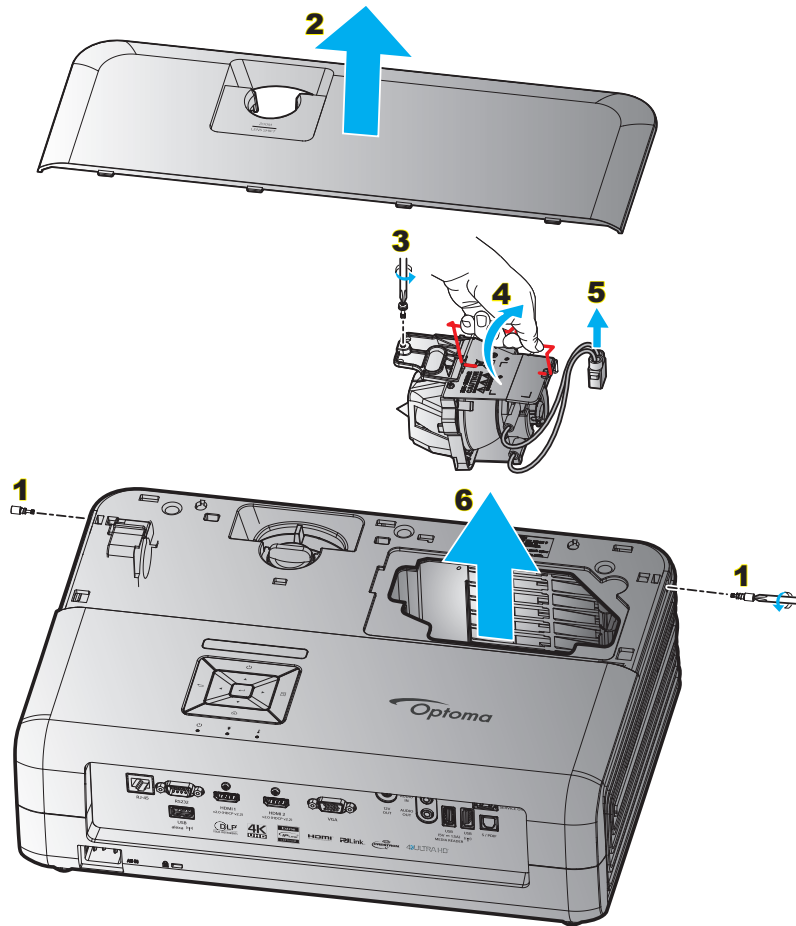

Eljárás:

1. Kapcsolja ki a kivetítő tápellátását a kivetítő billentyűzetén vagy a távvezérlőn lévő „⏻” gomb megnyomásával.
2. Várjon 30 percet, amíg a kivetítő kihűl.
3. Húzza ki a tápkábelt.
4. Távolítsa el a felső fedelet rögzítő két csavart. **1**
5. Távolítsa el a felső fedelet. **2**
6. Távolítsa el a lámpamodult rögzítő csavart. **3**
7. Tolja fel a lámpa karját. **4**
8. Távolítsa el a lámpa vezetékét. **5**
9. Óvatosan húzza ki a lámpaegységet. **6**
10. A lámpaegység visszaszereléséhez végezze el az előző lépéseket fordított sorrendben.
11. Kapcsolja be a kivetítőt és nullázza a lámpa számlálóját.
12. Lámpa nullázása: (i) Nyomja meg a „Menü” gombot → (ii) Válassza a „Kivetítőbeállítások” elemet → (iii) Válassza a „Lámpa-beállítás” lehetőséget → (iv) Válassza a „Lámpa nullázása” elemet → (v) Válassza az „Igen” elemet.

Megjegyzés:

- A kivetítő nem kapcsolható be mindaddig, amíg a lámpa fedelét vissza nem helyezik a kivetítőre.
- Ne érintse meg a lámpa üvegből készült részeit. A kézzel rátapadó zsírtól a lámpa összetörhet. Puha, száraz kendővel tisztítsa meg a lámpaegységet, ha véletlenül hozzáérnek.

KARBANTARTÁS

A porszűrő beszerelése és tisztítása

A porszűrő beszerelése

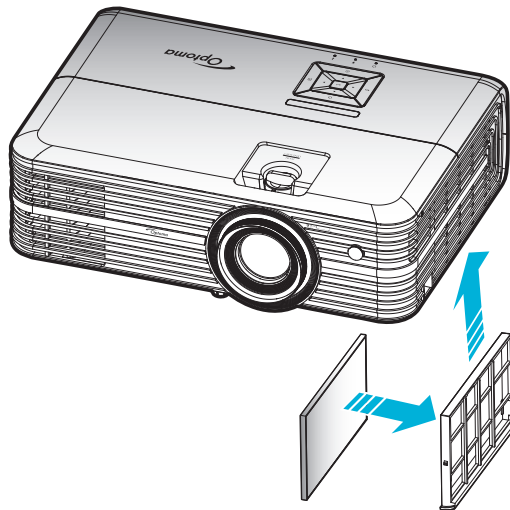

Megjegyzés: A porszűrők csak azon térségekben szükségesek/mellékeltek, ahol túlzott por mennyiség fordul elő.

A porszűrő tisztítása

A porszűrő tisztítását háromhavonta javasoljuk elvégezni. Ha a környezet különösen poros, tisztítsa gyakrabban.

Eljárás:

1. Kapcsolja ki a kivetítő tápellátását a kivetítő billentyűzetén vagy a távvezérlőn lévő „” gomb megnyomásával.
2. Húzza ki a tápkábelt.
3. Húzza lefelé a porszűrő rekeszét, és vegye ki a kivetítő aljánál. **1**
4. Óvatosan távolítsa el a légszűrőt. Ezután tisztítsa meg vagy cserélje ki a porszűrőt. **2**
5. A porszűrő visszahelyezéséhez végezze el az előző lépéseket fordított sorrendben.

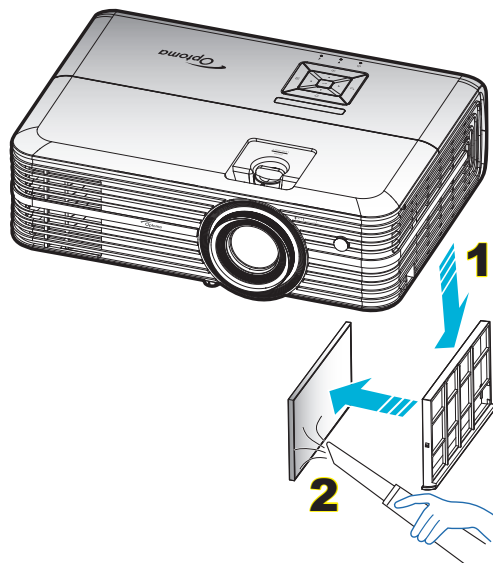

TOVÁBBI INFORMÁCIÓ

Kompatibilis felbontások

Digitális (HDMI 1.4)

Natív felbontás: 1920 x 1080, 60Hz

Megállapított időzítés	Szabványos időzítés	Leíró időzítés	Támogatott videó mód	Részletes időzítés
720 x 400, 70Hz	1280 x 720, 60Hz	1920 x 1080, 60Hz (alapértelmezett)	720 x 480i, 60Hz, 16:9	1920 x 1080p, 60Hz
640 x 480, 60Hz	1280 x 800, 60Hz		720 x 480p, 60Hz, 4:3	
640 x 480, 67Hz	1280 x 1024, 60Hz		720 x 480p, 60Hz, 16:9	
640 x 480, 72Hz	1920 x 1200, 60Hz (csökkentett)		720 x 576i, 50Hz, 16:9	
640 x 480, 75Hz	1366 x 768, 60Hz		720 x 576p, 50Hz, 4:3	
800 x 600, 56Hz			720 x 576p, 50Hz, 16:9	
800 x 600, 60Hz			1280 x 720p, 60Hz, 16:9	
800 x 600, 72Hz			1280 x 720p, 50Hz, 16:9	
800 x 600, 75Hz			1920 x 1080i, 60Hz, 16:9	
832 x 624, 75Hz			1920 x 1080i, 50Hz, 16:9	
1024 x 768, 60Hz			1920 x 1080p, 60Hz, 16:9	
1024 x 768, 70Hz			1920 x 1080p, 50Hz, 16:9	
1024 x 768, 75Hz			1920 x 1080p, 24Hz, 16:9	
1280 x 1024, 75Hz			3840 x 2160, 24Hz	
1152 x 870, 75Hz			3840 x 2160, 25Hz	
			3840 x 2160, 30Hz	
			4096 x 2160, 24Hz	

Digitális (HDMI 2.0)

Natív felbontás: 1920 x 1080, 60Hz

B0/Megállapított időzítés	B0/Szabvány időzítés	B1/Videó mód	B1/Részletes időzítés
720 x 400, 70Hz	1280 x 720, 60Hz	720 x 480i, 60Hz, 16:9	1920 x 1080p, 60Hz
640 x 480, 60Hz	1280 x 800, 60Hz	720 x 480p, 60Hz, 4:3	
640 x 480, 67Hz	1280 x 1024, 60Hz	720 x 480p, 60Hz, 16:9	
640 x 480, 72Hz	1920 x 1200, 60Hz (csökkentett)	720 x 576i, 50Hz, 16:9	
640 x 480, 75Hz	1366 x 768, 60Hz	720 x 576p, 50Hz, 4:3	
800 x 600, 56Hz		720 x 576p, 50Hz, 16:9	
800 x 600, 60Hz		1280 x 720p, 60Hz, 16:9	
800 x 600, 72Hz		1280 x 720p, 50Hz, 16:9	
800 x 600, 75Hz		1920 x 1080i, 60Hz, 16:9	
832 x 624, 75Hz		1920 x 1080i, 50Hz, 16:9	
1024 x 768, 60Hz		1920 x 1080p, 60Hz, 16:9	
1024 x 768, 70Hz		1920 x 1080p, 50Hz, 16:9	
1024 x 768, 75Hz		1920 x 1080p, 24Hz, 16:9	
1280 x 1024, 75Hz		3840 x 2160, 24Hz	
1152 x 870, 75Hz		3840 x 2160, 25Hz	
		3840 x 2160, 30Hz	
		3840 x 2160, 50Hz	
		3840 x 2160, 60Hz	
		4096 x 2160, 24Hz	
		4096 x 2160, 25Hz	

TOVÁBBI INFORMÁCIÓ

B0/Megállapított időzítés	B0/Szabvány időzítés	B1/Videó mód	B1/Részletes időzítés
		4096 x 2160, 30Hz	
		4096 x 2160, 50Hz	
		4096 x 2160, 60Hz	

Megjegyzés: 1920 x 1080, 50 Hz támogatása

Analóg

Natív felbontás: 1920 x 1080, 60Hz

B0/Megállapított időzítés	B0/Szabvány időzítés	B0/Részletes időzítés	B1/Részletes időzítés
720 x 400, 70Hz	1280 x 720, 60Hz	1920 x 1080, 60 Hz (alapértelmezett)	1366 x 768, 60Hz
640 x 480, 60Hz	1280 x 800, 60Hz		
640 x 480, 67Hz	1280 x 1024, 60Hz		
640 x 480, 72Hz	1400 x 1050, 60Hz		
640 x 480, 75Hz	1600 x 1200, 60Hz		
800 x 600, 56Hz			
800 x 600, 60Hz			
800 x 600, 72Hz			
800 x 600, 75Hz			
832 x 624, 75Hz			
1024 x 768, 60Hz			
1024 x 768, 70Hz			
1024 x 768, 75Hz			
1280 x 1024, 75Hz			
1152 x 870, 75Hz			

Megjegyzés: 1920 x 1080, 50 Hz támogatása.

TOVÁBBI INFORMÁCIÓ

Képméret és vetítési távolság

16:9 képernyő átlójának hosszúsága (hüvelyk)	Vetítőképernyő mérete (Sz x Ma)				Vetítési távolság (D)				Eltérés (HD)	
	(m)		(hüvelyk)		(m)		(láb)		(m)	(láb)
	Szélesség	Magasság	Szélesség	Magasság	Nagy látószög	Tele	Nagy látószög	Tele		
30	0,66	0,37	25,97	14,61	-	1,05	-	3,44	0,02	0,07
40	0,89	0,50	34,86	19,61	1,07	1,41	3,51	4,62	0,03	0,09
60	1,33	0,75	52,29	29,42	1,61	2,11	5,27	6,93	0,04	0,13
70	1,55	0,87	61,01	34,32	1,88	2,46	6,15	8,08	0,05	0,16
80	1,77	1,00	69,73	39,22	2,14	2,82	7,03	9,23	0,05	0,18
90	1,99	1,12	78,44	44,12	2,41	3,17	7,91	10,39	0,06	0,20
100	2,21	1,25	87,16	49,03	2,68	3,52	8,78	11,54	0,07	0,22
120	2,66	1,49	104,59	58,83	3,21	4,22	10,54	13,85	0,08	0,27
150	3,32	1,87	130,74	73,54	4,02	5,28	13,18	17,31	0,10	0,34
180	3,98	2,24	156,88	88,25	4,82	6,34	15,81	20,78	0,12	0,40
200	4,43	2,49	174,32	98,05	5,36	7,04	17,57	23,08	0,14	0,45
250	5,53	3,11	217,89	122,57	6,70	8,80	21,96	28,85	0,17	0,56
300,6	6,65	3,74	262,00	147,37	8,05	-	26,40	-	0,21	0,68

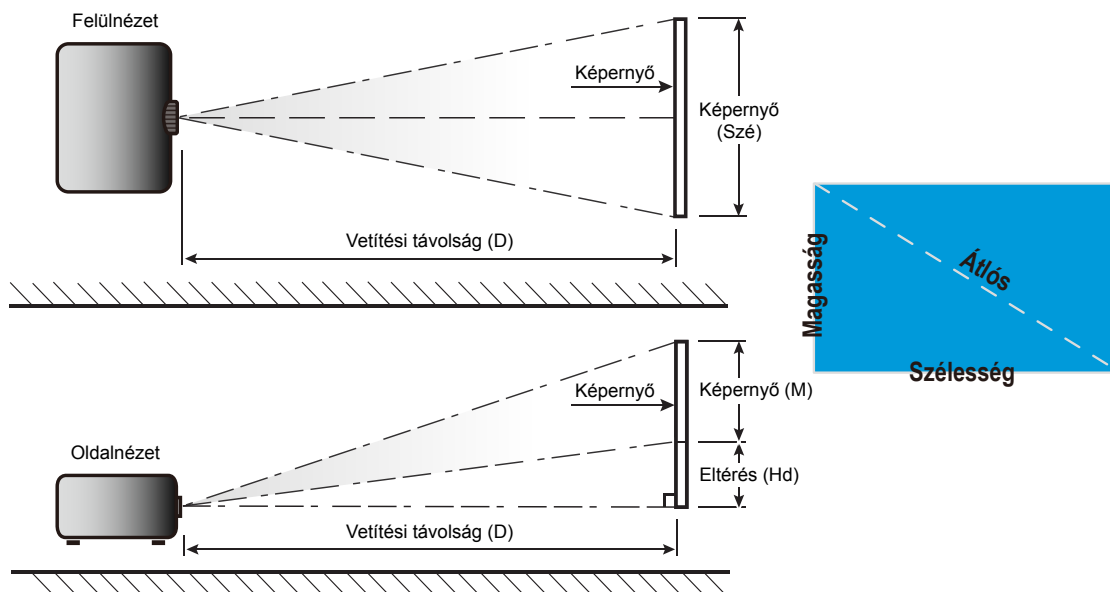

TOVÁBBI INFORMÁCIÓ

A kivetítő méretei és a mennyezeti tartó felszerelése

1. A kivetítő sérülésének elkerülése érdekében kérjük, használja az Optoma által ajánlott szerelőkészletet a felszereléshez.
2. Amennyiben harmadik fél által forgalmazott mennyezeti szerelőkészletet kíván használni, győződjön meg arról, hogy a kivetítőt tartó konzol rögzítésére szolgáló csavarok megfelelnek az alábbi előírásoknak:
 - Csavar típusa: M4*3
 - Minimális csavar hosszúság: 10 mm

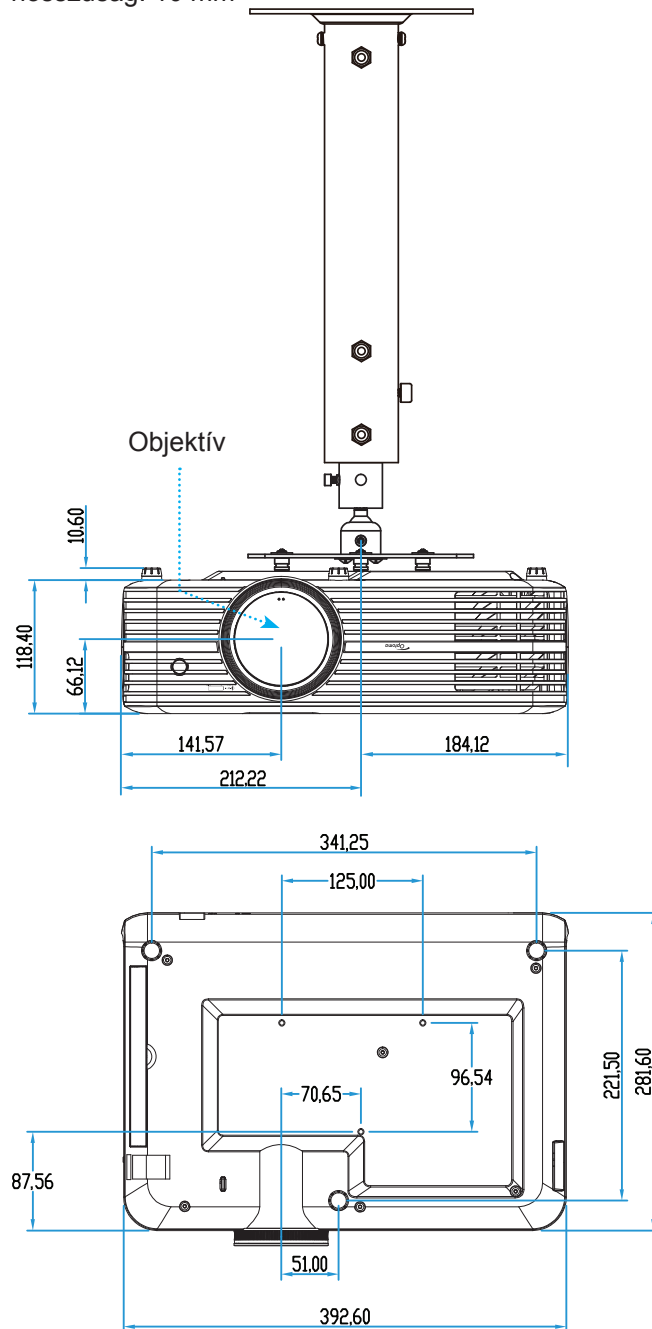

Megjegyzés: Jegyezze meg, hogy a helytelen telepítés miatti sérülés érvényteleníti a garanciát.



Figyelmeztetés:

- Ha más gyártótól vásárol mennyezetre szerelő konzolt, megfelelő méretű csavarokat használjon a kivetítő rögzítéséhez. A szerelőlemez vastagságától függően a csavar mérete eltérő lehet.
- Győződjön meg arról, hogy a mennyezet és a kivetítő alja között legalább 10 cm távolság van.
- A kivetítőt ne telepítse hőforrás közelében.

TOVÁBBI INFORMÁCIÓ

Infravörös távvezérlő-kódok



Billentyű	Bill. sz.	MTX.	Formátum	0. adat	1. adat	2. adat	3. adat	Leírás	
Be-/kikapcsolás		K12	04	F1	32	CD	71	8E	Tekintse meg „A kivetítő be- és kikapcsolása” című részt a 18 oldalon.
Forrás		K3	11	F1	32	CD	18	E7	Nyomja meg a gombot egy bemeneti jelforrás kiválasztásához.
Kezdőképernyő		K13	03	F1	32	CD	92	6D	Nyomja meg a gombot a kezdőképernyőre való visszatéréshez.
Menü		K8	17	F1	32	CD	0E	F1	Nyomja meg a gombot a képernyőn megjelenő menü (OSD) megnyitásához. Az OSD bezárásához nyomja meg ismét a gombot.
Vissza		K4	10	F1	32	CD	86	79	Nyomja meg a gombot az előző oldalra való visszatéréshez.
Fel		K7	18	F2	32	CD	11	EE	A segítségével választhat az elemek között, illetve javíthat a kiválasztottakon.
Bal		K14	02	F2	32	CD	10	EF	
Jobb		K5	09	F2	32	CD	12	ED	
Le		K2	19	F2	32	CD	14	EB	
Enter	Enter	K9	16	F1	32	CD	0F	F0	Megerősíti a választást.
Némítás		K15	01	F1	32	CD	52	AD	Nyomja meg a gombot a kivetítő beépített hangszórójának be- és kikapcsolásához.
Megjelenítési mód		K10	15	F1	32	CD	91	6E	Nyomja meg a gombot a Megjelenítési mód menü megnyitásához. A Megjelenítési mód menü bezárásához nyomja meg ismét a gombot.
Opció		K6	08	F1	32	CD	25	DA	Nyomja meg a gombot az okostelevízió beállításainak konfigurálásához.
Hangerő -		K11	12	F2	32	CD	0C	F3	Nyomja meg a gombot a hangerő csökkentéséhez.
Hangerő +		K1	05	F2	32	CD	09	F6	Nyomja meg a gombot a hangerő növeléséhez.

TOVÁBBI INFORMÁCIÓ

Hibaelhárítás

Ha problémát tapasztal a kivetítővel kapcsolatban, forduljon az alábbi hibaelhárítási útmutatóhoz. Ha a probléma továbbra is fennmarad, vegye fel a kapcsolatot viszonteladójával vagy a helyi szervizközponttal.

Képproblémák



A kép nem jelenik meg.

- Ellenőrizze, hogy az összes kábel és tápcsatlakozó megfelelően és biztonságosan rögzül-e, az „Üzembe helyezés” szakaszban írottak szerint.
- Ellenőrizze, hogy a tűk és csatlakozók nem hajlottak vagy törtek el.
- Ellenőrizze a vetítőlámpa megfelelő beszereltségét. Lásd a „Lámpacsere” című fejezetet a következő oldalakon: 52-53.
- Győződjön meg arról, hogy a „Némítás” funkció nincs bekapcsolva.



A kép nem éles

- Állítson a vetítőlencse fókuszyűrűjén. Lásd: 16. oldal.
- Győződjön meg arról, hogy a vetítévászón távolsága a tartományon belül van. (Lásd a következő oldalt: 57).



A kép megnyúlik, amikor 16:9 képarányú DVD filmet játszik le

- Ha a anamorf vagy 16:9 képfarmátumú DVD filmet játszik le, a kivetítő a képet a legjobb minőségben 16: 9 beállításban jeleníti meg.
- Ha 4:3 képfarmátumú DVD filmet játszik le, módosítsa a formátumot 4:3 beállításra a kivetítő OSD menüjében.
- Állítsa a megjelenítési formátumot 16:9 (széles) képméretarányra a DVD-lejátszón.



A kép túl kicsi vagy túl nagy

- Állítson a kivetítő tetején lévő nagyítás karon.
- Helyezze a kivetítőt a vászonhoz közelebbre vagy messzebbre.
- Nyomja meg a „Menü” gombot a kivetítő kezelőpanelén; lépjen a „Megjelenítési beállítások-->Képarány” menüponthoz. Próbálkozzon különböző beállításokkal.



A kép oldalai ferdék.:

- Ha lehetséges, helyezze át a kivetítőt úgy, hogy a vetítévászón közepe felé nézzen és annak alsó széle alatt legyen.



A kép fordított.

- Válassza a „Kivetítőbeállítások-->Kivetítési üzemmód” elemet az OSD menüben, és állítsa be a vetítési irányt.



Homályos dupla kép

- Győződjön meg arról, hogy a „Megjelenítési mód” beállítása nem 3D, hogy a normál 2D kép ne homályos dupla képként jelenjen meg.

TOVÁBBI INFORMÁCIÓ



Két kép, egymás melletti formátumban.

- Állítsa a „Három dimenzió” --> „3D Formátum” beállítást „SBS” értékre.

Egyéb problémák



A kivetítő nem reagál semmilyen kezelőszervre

- Ha lehetséges, kapcsolja ki a kivetítőt, majd húzza ki a tápkábelt, és várjon legalább 20 másodpercig, míg újra nem csatlakoztatja.



A lámpa kiég, vagy pukkanó hangot ad ki

- Amint a lámpa eléri élettartama végét, kiég és hangos pukkanó hangot adhat ki. Ha ez történik, a kivetítő addig nem kapcsolódik be, amíg ki nem cserélik a lámpamodult. A lámpa cseréjéhez kövesse a „Lámpa cseréje” című részben található eljárásokat a következő oldalakon: 52-53.

Távvezérlő problémák



Ha a távvezérlő nem működik

- Ellenőrizze, hogy a távvezérlő működési szöge a kivetítő infravörös vevőjéhez viszonyítva max. $\pm 15^\circ$ (vízszintesen), illetve max. $\pm 10^\circ$ (függőlegesen).
- Győződjön meg arról, hogy a kivetítő és a távirányító között nincs semmiféle akadály. A kivetítőtől 7 méteren belül legyen.
- Győződjön meg arról, hogy az elem megfelelően van behelyezve.
- Ha az elem lemerült, cserélje ki.

TOVÁBBI INFORMÁCIÓ

Figyelmeztető jelzések

Ha a figyelmeztető lámpák (lásd alább) bekapcsolódnak vagy villognak, a kivetítő automatikusan kikapcsol:

- Ha a „LÁMPA” LED folyamatos vörös színnel világít és a „Be/Készlet” jelzőfény vörösén villog.
- Ha a „HŐMÉRSÉKLET” LED folyamatos vörös színnel világít és a „Be/Készlet” jelzőfény vörösén villog. Ez azt jelzi, hogy a kivetítő túlmelegedett. Normális esetben a kivetítőt lehűlés után újra be lehet kapcsolni.
- Ha a „HŐMÉRSÉKLET” LED vörös színnel villog és a „Be/Készlet” jelzőfény vörösén villog.

Húzza ki a tápkábelt, várjon 30 másodpercig és próbálkozzon újra. Ha a figyelmeztető fény újra kigyullad vagy villog, segítségért vegye fel a kapcsolatot a legközelebbi szervizzel.

LED fény jelentése

Message	Bekapcsolás/Készlet LED		Hőmérsékletjelző LED	Lámpa LED
	(Vörös)	(Kék)	(Vörös)	(Vörös)
Készlet állapot (Hálózati tápkábel bemenet)	Folyamatosan világít			
Bekapcsolt állapot (Bemelegedés)		Villog (0,5 másodpercig ki / 0,5 másodpercig be)		
Zapnuto a lámpa svítí		Folyamatosan világít		
Kikapcsolás (hűtés)		Villog (0,5 másodpercig ki / 0,5 másodpercig be) Visszatér folyamatos vörös fényre, amikor a hűtőventilátor kikapcsolódik.		
Hiba (Lámpahiba)	Villog			Folyamatosan világít
Hiba (Hibás ventilátor)	Villog		Villog	
Hiba (Magas hőmérs.)	Villog		Folyamatosan világít	
Készlet állapot (Beégetés mód)		Villog		
Beégetés (Melegedés)		Villog		
Beégetés (Hűtés)		Villog		
Beégetés (a lámpa világít)		Villog (3 másodpercig be / 1 másodpercig ki)		
Beégetés (a lámpa nem világít)		Villog (1 másodpercig be / 3 másodpercig ki)		

TOVÁBBI INFORMÁCIÓ

- Kikapcsolás:



- Hőmérséklet-figyelmeztetés:

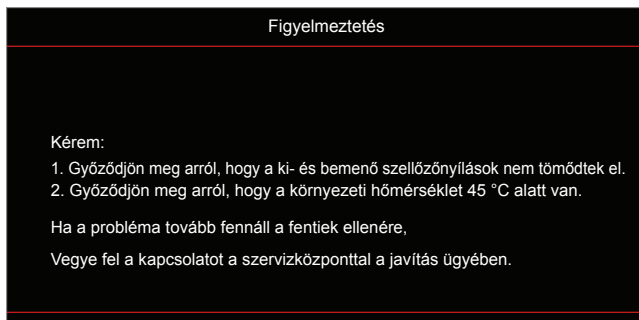

- Lámpa-figyelmeztetés:

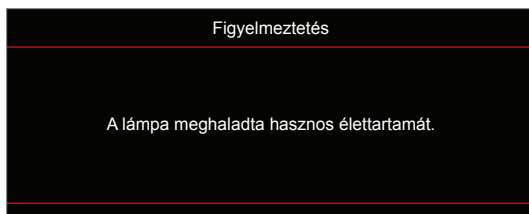

- A ventilátor meghibásodott:

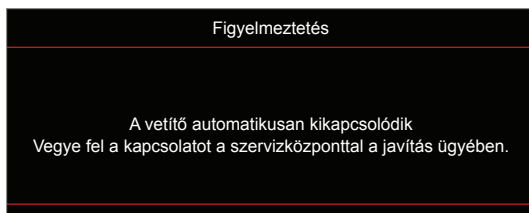

- Kikapcsolási figyelmeztetés:

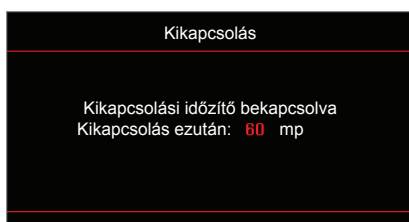

TOVÁBBI INFORMÁCIÓ

Műszaki adatok

Optikai	Leírás
Maximális felbontás	- Grafika max. 2160p (60 Hz) felbontásban - Maximális felbontás: HDMI1 (2.0): 2160p, 60 Hz HDMI2 (2.0): 2160p, 60 Hz
Eredeti felbontás	(indító nélkül) 1920 x 1080
Objektív	Manuális zoom és manuális fókus
Kép mérete (átlós)	34,1"-302,4", a széles 82"-os (2,2 m-es) formátumhoz optimalizálva
Vetítési távolság	1,2-8,1 m, 1,61 m-hez optimalizálva

Elektromos	Leírás
Bemenetek	- 2 db HDMI 2.0 - VGA-bemenet - 3,5 mm-es hangbemenet - 2 db USB-A (egy a szervizhez, egy pedig az Alexához) - USB 3.0 (5 V-os PWR 1,5 A vagy USB/Wi-Fi hardverkulcs) - USB2.0 - RS232C csatlakozódugó (9 tűs d-sub) - RJ-45 (webes vezérlés támogatása)
Kimenetek	- 3,5 mm-es hangkimenet - SPDIF kimenet - 12 V-os trigger (3,5 mm-es aljzat)
Színvisszaadás	1073,4 millió szín
Képfriességi sebesség	Vízszintes pásztázási sebesség: 15,375 ~ 91,146 KHz Függőleges pásztázási sebesség: 24-85 Hz (120 Hz a 3D-kompatibilis kivetítő esetében)
Beépített hangszóró	2 db 5 wattos hangszóró
Tápfeszültség igény	100 - 240 V \pm 10%, AC 50/60 Hz
Bemeneti áramerősség	3,8A-1,0 A

Mechanikai	Leírás
Felszerelés tájolása	Első, hátsó, Mennyezeti - Első, Hátsó - felül
Méret (Sz x Mé x Ma)	- 392,6 x 281,6 x 118,4 mm (lábak nélkül) - 392,6 x 281,6 x 129 mm (lábakkal)
Tömeg	6,5 \pm 0,5 kg
Környezeti feltételek	5 – 40°C működés közben; 10% – 85% páratartalom (lecsapódás nélkül)

Megjegyzés: Minden műszaki adat változtatásának jogát fenntartjuk.

TOVÁBBI INFORMÁCIÓ

Alexa beállítása



Az Alexa-kivetítő beállításához és csatlakoztatásához olvassa le a QR-kódot, vagy látogasson el a következő URL-címre: <https://www.optoma.com/support/download>



TOVÁBBI INFORMÁCIÓ

Optoma globális képviseltek

Szerviz- és támogatásai információkért vegye fel a kapcsolatot a helyi képvisellel.



USA

3178 Laurelview Ct.
Fremont, CA 94538, USA
www.optomausa.com

 888-289-6786
 510-897-8601
 services@optoma.com



Kanada

3178 Laurelview Ct.
Fremont, CA 94538, USA
www.optomausa.com

 888-289-6786
 510-897-8601
 services@optoma.com

Közép-Amerika

3178 Laurelview Ct.
Fremont, CA 94538, USA
www.optomausa.com

 888-289-6786
 510-897-8601
 services@optoma.com



Európa

Unit 1, Network 41, Bourne End Mills,
Hemel Hempstead, Herts,
HP1 2UJ, United Kingdom
www.optoma.eu
Szerviz Tel.: +44 (0)1923 691865

 +44 (0) 1923 691 800
 +44 (0) 1923 691 888
 service@tsc-europe.com



Benelux BV

Randstad 22-123
1316 BW Almere
The Netherlands
www.optoma.nl

 +31 (0) 36 820 0252
 +31 (0) 36 548 9052



Franciaország

Bâtiment E
81-83 avenue Edouard Vaillant
92100 Boulogne Billancourt, France

 +33 1 41 46 12 20
 +33 1 41 46 94 35
 savoptoma@optoma.fr



Spain

C/ José Hierro,36 Of. 1C
28522 Rivas VaciaMadrid,
Spain

 +34 91 499 06 06
 +34 91 670 08 32



Németország

Wiesenstrasse 21 W
D40549 Düsseldorf,
Germany

 +49 (0) 211 506 6670
 +49 (0) 211 506 66799
 info@optoma.de

Skandinávia



Lerpeveien 25
3040 Drammen
Norway

 +47 32 98 89 90
 +47 32 98 89 99
 info@optoma.no

PO.BOX 9515
3038 Drammen
Norway

Korea

WOOMI TECH.CO.,LTD.
4F, Minu Bldg.33-14, Kangnam-Ku,
Seoul,135-815, KOREA
korea.optoma.com

 +82+2+34430004
 +82+2+34430005



Japan

東京都足立区綾瀬3-25-18
株式会社オーエス
コンタクトセンター:0120-380-495

 info@os-worldwide.com
www.os-worldwide.com



Tajvan

12F., No.213, Sec. 3, Beixin Rd.,
Xindian Dist., New Taipei City 231,
Taiwan, R.O.C.
www.optoma.com.tw

 +886-2-8911-8600
 +886-2-8911-6550
 services@optoma.com.tw
asia.optoma.com



Hongkong

Unit A, 27/F Dragon Centre,
79 Wing Hong Street,
Cheung Sha Wan,
Kowloon, Hong Kong

 +852-2396-8968
 +852-2370-1222
www.optoma.com.hk

Kína

5F, No. 1205, Kaixuan Rd.,
Changning District
Shanghai, 200052, China

 +86-21-62947376
 +86-21-62947375
www.optoma.com.cn



P/N:36.7CM08G001-A