

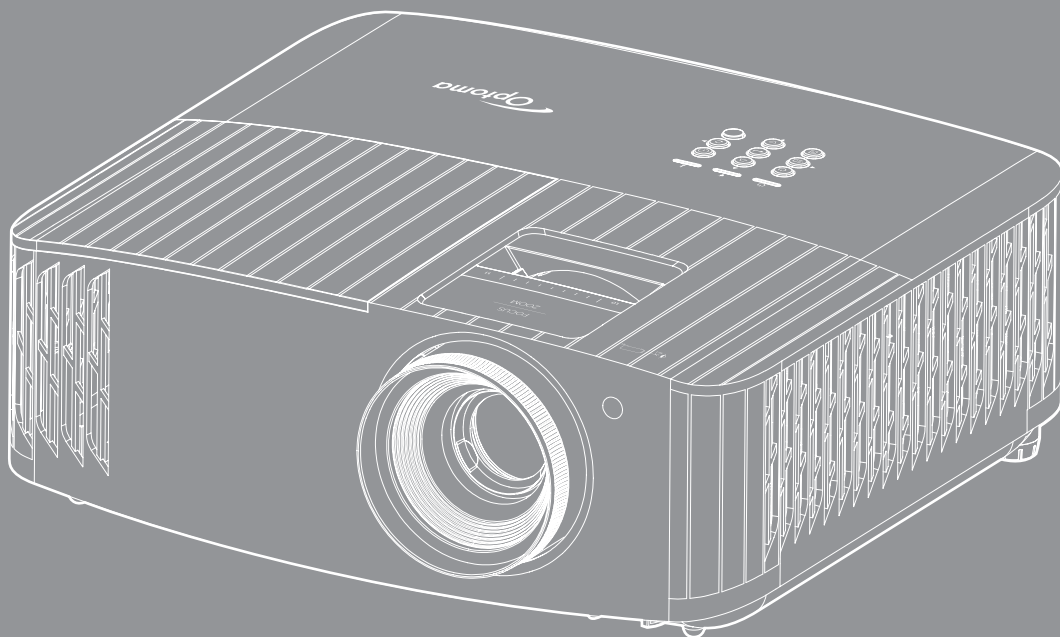

Proyector DLP®



Manual del usuario

4K ULTRA HD™

HDMI™
HIGH-DEFINITION MULTIMEDIA INTERFACE

DLP™
TEXAS INSTRUMENTS

4K
UHD

HDR
COMPATIBLE

ÍNDICE

SEGURIDAD 4

<i>Instrucciones de seguridad importantes</i>	4
<i>Limpiar la lente</i>	5
<i>Información de seguridad 3D</i>	6
<i>Derechos de autor</i>	7
<i>Renuncia de responsabilidad</i>	7
<i>Reconocimiento de marcas registradas</i>	7
<i>FCC</i>	7
<i>Declaración de conformidad para los países de la UE</i>	8
<i>WEEE</i>	8

INTRODUCCIÓN..... 9

<i>Descripción del paquete</i>	9
<i>Accesorios estándares</i>	9
<i>Accesorios opcionales</i>	9
<i>Información general del producto</i>	10
<i>Conexiones</i>	11
<i>Panel de control</i>	12
<i>Mando a distancia</i>	13

CONFIGURACIÓN E INSTALACIÓN 14

<i>Instalar el proyector</i>	14
<i>Conectar fuentes al proyector</i>	15
<i>Ajustar de la imagen proyectada</i>	16
<i>Configuración del mando a distancia</i>	17

USO DEL PROYECTOR..... 19

<i>Encender y apagar el proyector</i>	19
<i>Seleccionar una fuente de entrada</i>	21
<i>Navegación por el menú y funciones</i>	22
<i>Árbol de menús en pantalla (OSD)</i>	23
<i>Display menu</i>	30
<i>Menú de audio</i>	35
<i>Menú Configuración</i>	35
<i>Menú Información</i>	39



MANTENIMIENTO 40

<i>Substituir la lámpara (solo personal de mantenimiento)</i>	40
<i>Instalar y limpiar el filtro para el polvo</i>	42

INFORMACIÓN ADICIONAL..... 43

<i>Resoluciones compatibles.....</i>	<i>43</i>
<i>Tamaño de imagen y distancia de proyección</i>	<i>47</i>
<i>Dimensiones del proyector e instalación en el techo</i>	<i>48</i>
<i>Códigos del mando a distancia IR.....</i>	<i>49</i>
<i>Solucionar problemas.....</i>	<i>51</i>
<i>Indicador de advertencia</i>	<i>53</i>
<i>Especificaciones.....</i>	<i>55</i>
<i>Sucursales internacionales de Optoma.....</i>	<i>56</i>

SEGURIDAD

	El símbolo de rayo dentro de un triángulo equilátero pretende alertar al usuario de la existencia de "voltaje peligroso" no aislado en el interior del producto, cuya magnitud puede ser lo suficientemente grande como para constituir un riesgo de descarga eléctrica para las personas.
	El símbolo de exclamación dentro de un triángulo equilátero pretende alertar al usuario de la existencia de importantes instrucciones de funcionamiento y mantenimiento (servicio técnico) en la documentación que acompaña al aparato.

Siga todas las advertencias, precauciones y procedimientos de mantenimiento recomendados en esta guía del usuario.

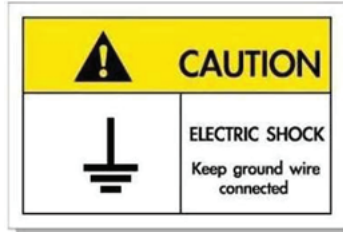

Para prevenir descargas eléctricas, la unidad y sus periféricos deben de estar conectados correctamente a tierra.

Instrucciones de seguridad importantes

- Para prolongar la vida útil de la lámpara, asegúrese de mantener la lámpara encendida durante al menos 60 segundos y evitar realizar un apagado forzado.

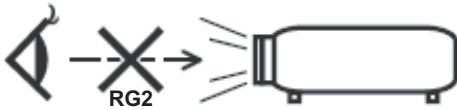

- No mire directamente al haz de luz, RG2.
Al igual que con cualquier fuente brillante, no mire directamente al haz, RG2 IEC 62471-5:2015.
- No bloquee las aperturas de ventilación. Para garantizar un funcionamiento fiable del proyector y para evitar que se sobrecaliente, es recomendable instalarlo en una ubicación que no bloquee la ventilación. A modo de ejemplo, no coloque el proyector en una mesa llena de objetos, un sofá, una cama, etc. No coloque el proyector en un lugar cerrado como una estantería o armario que restrinja el flujo de aire.
- Para reducir el riesgo de incendio y/o descarga eléctrica, no exponga el proyector a la lluvia o humedad. No coloque el aparato cerca de fuentes de calor, como por ejemplo radiadores, hornillos u otros aparatos como amplificadores que produzcan calor.
- No permita que ningún objeto o líquido entre en el proyector. Podrían entrar en contacto con punto de voltaje peligroso y cortocircuitar componentes, lo que podría originar un incendio o descargas eléctricas.
- No utilice el producto bajo las siguientes condiciones:
 - En ambientes muy calurosos, fríos o húmedos.
 - (i) Asegúrese de que la temperatura ambiente se encuentre entre 5°C ~ 40°C
 - (ii) Asegúrese de que la humedad relativa se encuentre entre 10% ~ 85%
 - En áreas donde el polvo y la suciedad se acumulen con facilidad.
 - Coloque el equipo cerca de un aparato que genere campos magnéticos intensos.
 - Bajo luz solar directa.
- No utilice el proyector en lugares donde pueda haber gases inflamables o gases explosivos en la atmósfera. La lámpara que se encuentra dentro del proyector alcanza temperaturas muy altas durante el funcionamiento y los gases pueden prenderse, lo que puede dar lugar a un incendio.
- No utilice la unidad si se presenta algún daño físico. Los daños físicos/utilizaciones incorrectas podrían ser (aunque no están limitados a):
 - La unidad se ha dejado caer.

- El cable de alimentación o el enchufe está dañado.
- Se ha derramado líquido sobre el proyector.
- El proyector se ha expuesto a la lluvia o a la humedad.
- Algo se ha caído dentro del proyector o está suelto.
- No coloque el proyector sobre una superficie inestable. El proyector puede caerse, lo que puede dar lugar a lesiones personales o daños en el propio proyector.
- No bloquee la luz que sale de la lente del proyector cuando se encuentra en funcionamiento. La luz calienta el objeto y puede fundirse, lo que puede provocar quemaduras o un incendio.
- No abra o desmonte este proyector, ya que se podrían producir descargas eléctricas.
- No intente reparar la unidad por sí mismo. Si abre o retira las tapas puede quedar expuesto a voltajes peligrosos y a otros riesgos. Llame a Optoma antes de enviar la unidad para que la reparen.
- Consulte la carcasa del proyector para obtener instrucciones relacionadas con la seguridad.
- La unidad solamente debe ser reparada por personal de servicio técnico cualificado.
- Use sólo accesorios/componentes auxiliares homologados por el fabricante.
- No mire directamente a la lente del proyector mientras está en funcionamiento. El brillo de la luz puede dañarle los ojos.
- Cuando cambie la lámpara, deje que la unidad se enfríe. Siga las instrucciones descritas en las páginas 40-41.
- Este proyector detectará la vida de la lámpara automáticamente. Asegúrese de cambiar la lámpara cuando aparezcan los mensajes de aviso.
- Reinicie la función "Restablecer Lámpara" del menú "Config. Lámpara" de visualización en pantalla después de reemplazar el módulo de la lámpara.
- Cuando apague el proyector, asegúrese de que el ciclo de enfriamiento se ha completado antes de desconectar la alimentación. Deje que transcurran 90 segundos para que el proyector se enfríe.
- Cuando se aproxime el fin del ciclo de vida de la lámpara, el mensaje "Se agotó la vida útil de la lámpara." aparecerá en la pantalla. Póngase en contacto con su distribuidor local o con el centro de servicio local para cambiar la lámpara tan pronto como sea posible.
- Apagar la unidad y desconectar el enchufe de alimentación de la toma de CA antes de limpiar el producto.
- Use un paño suave y seco impregnado en un detergente débil para limpiar la carcasa de la pantalla. No utilizar limpiadores, ceras o disolventes abrasivos para limpiar la unidad.
- Desconectar el enchufe de la corriente de la salida de CA si no va a usar el producto durante un prolongado período de tiempo.

Nota: *Cuando la lámpara alcance el final de su ciclo de vida, el proyector no se volverá a encender hasta que se reemplace el módulo de la lámpara. Para reemplazar la lámpara, siga los procedimientos descritos en la sección "Reemplazar la lámpara" en las páginas 40-41.*

- *No coloque el proyector en lugares donde pueda estar sometido a vibraciones o impactos.*
- *No toque la lente con las manos desprotegidas.*
- *Quite las pilas del mando a distancia antes de guardarlo. Si las pilas se dejan en el mando a distancia durante prolongados períodos de tiempo, pueden presentar fugas.*
- *No utilice o almacene el proyector en lugares donde haya humo procedente de aceite o cigarrillos, ya que puede afectar negativamente a la calidad del rendimiento del proyector.*
- *Siga la instalación de orientación del proyector correcta ya que una instalación no estándar puede afectar al rendimiento del proyector.*
- *Utilice una regleta de enchufes y o protector de sobrevoltaje. Los apagones y las caídas de tensión pueden DAÑAR los dispositivos.*

Limpiar la lente

- Antes de limpiar la lente, asegúrese de apagar el proyector y desenchufar el cable de alimentación para así dejarlo enfriar completamente.
- Utilice un compresor de aire para quitar el polvo.
- Utilice un paño especial para limpiar lentes y limpie con suavidad la lente. No toque la lente con las manos desprotegidas.

- No utilice detergentes alcalinos/ácidos o disolventes volátiles como alcohol para limpiar la lente. Si la lente se daña durante el proceso de limpieza, no está cubierta por la garantía.



Advertencia: No utilice un spray con gases inflamables para quitar el polvo o suciedad de la lente. Esto puede provocar un incendio debido al calor excesivo dentro del proyector.



Advertencia: No limpie la lente si el proyector se está calentando, ya que puede provocar que se desprenda la película superficial de la lente.



Advertencia: No limpie o golpee la lente con un objeto duro.

Información de seguridad 3D

Siga todas las advertencias y precauciones tal y como se recomienda antes de que usted o sus hijos utilicen la función 3D.

Advertencia

Los niños y adolescentes podrían presentar una mayor sensibilidad a los problemas de salud asociados a la visualización de imágenes 3D, por lo que deben disfrutar de vigilancia constante durante la realización de tal actividad.

Advertencia acerca de la epilepsia fotosensitiva y otros riesgos de salud

- Algunos espectadores podrían experimentar ataques epilépticos o apoplejías durante la visualización de las imágenes o luces intermitentes que el proyector proyecta al reproducir películas o videojuegos. Si usted es susceptible de sufrir un ataque epiléptico o apoplejía o sus antecedentes familiares así lo sugieren, consulte con un médico especialista antes de usar la función 3D.
- Incluso aquellas personas sin antecedentes personales o familiares de epilepsia o apoplejía podrían sufrir una enfermedad no diagnosticada que derive en la aparición de ataques epilépticos fotosensitivos.
- Las mujeres embarazadas, los ancianos, los enfermos en estado grave, las personas privadas del sueño y aquellas afectadas por el consumo de alcohol deben evitar el uso de las funciones 3D que incorpora el equipo.
- Si experimenta alguno de los siguientes síntomas, desista inmediatamente de la visualización de imágenes 3D y póngase en contacto con un médico especialista: (1) alteración de la visión; (2) desvanecimiento; (3) mareo; (4) movimiento involuntario e impulsivo de los ojos o los músculos; (5) confusión; (6) náuseas; (7) pérdida de consciencia; (8) convulsiones; (9) calambres; y/o (10) desorientación. Los niños y adolescentes son más propensos que los adultos a experimentar los síntomas anteriores. Los padres deben prestar especial atención a sus hijos durante el uso de la función y preguntarles con frecuencia si sufren tales síntomas.
- La visualización de la proyección 3D puede causar, asimismo, cinetosis, efectos de alteración de la percepción, desorientación, fatiga ocular y reducción de la estabilidad postural. Se recomienda al usuario realizar descansos con frecuencia con objeto de mitigar el posible impacto de tales efectos. Si sufre fatiga o sequedad ocular o experimenta alguno de los síntomas anteriores, desista inmediatamente del uso de este dispositivo hasta que los síntomas desaparezcan y hayan transcurrido, al menos, 30 minutos a partir de dicho momento.
- La visualización de la proyección 3D a muy poca distancia de la pantalla durante periodos prolongados de tiempo puede resultar perjudicial para la visión. La distancia de visualización ideal es equivalente a tres veces la altura de la pantalla. Es recomendable que los ojos del espectador queden situados al nivel de la pantalla.
- La visualización de la proyección 3D empleando unas gafas 3D durante un periodo prolongado de tiempo puede derivar en dolores de cabeza o sensación de fatiga. Si experimenta dolor de cabeza, fatiga o mareos, desista de la visualización de la proyección 3D y descanse.
- No use las gafas 3D con ningún fin ajeno a la visualización de la proyección 3D.
- El uso de las gafas 3D con cualquier otra finalidad (y, en particular, como anteojos, gafas de sol, gafas protectoras, etc.) podría resultar físicamente perjudicial para el espectador y debilitar la capacidad visual.
- Algunos espectadores podrían sufrir desorientación durante la visualización de la proyección 3D. Debido a ello, NO se recomienda instalar el PROYECTOR 3D cerca del hueco de una escalera, cables, balcones u otros objetos con los que sea posible tropezar o chocar, o puedan provocar caídas, romperse o desprenderse.

Derechos de autor

Esta publicación, incluidas todas las fotografías, ilustraciones y software, está protegida por leyes de derechos de autor internacionales, con todos los derechos reservados. Ni este manual ni ningún material aquí contenido, puede ser reproducido sin el consentimiento por escrito del autor.

© Derechos de autor 2019

Renuncia de responsabilidad

La información contenida en este documento está sujeta a cambios sin previo aviso. El fabricante no representa ni otorga ninguna garantía respecto al contenido de esta documentación y renuncia expresamente a cualquier garantía implícita de comerciabilidad o idoneidad para cualquier fin determinado. El fabricante se reserva el derecho de revisar esta publicación y de realizar cambios en el contenido del presente documento cuando lo estime oportuno sin que tenga la obligación de notificar a ninguna persona dichos cambios o revisiones.

Reconocimiento de marcas registradas

Kensington es una marca comercial registrada en EE.UU. de ACCO Brand Corporation con registros emitidos y aplicaciones pendientes en otros países de todo el mundo.

HDMI, el logotipo de HDMI y High-Definition Multimedia Interface son marcas comerciales o marcas registradas de HDMI Licensing, LLC en Estados Unidos y otros países.

DLP®, DLP Link y el logotipo de DLP son marcas comerciales registradas de Texas Instruments y BrilliantColor™ es una marca comercial de Texas Instruments.

MHL, Mobile High-Definition Link y el logotipo de MHL son marcas comerciales o marcas registradas de MHL Licensing, LLC.

Todos los demás nombres de producto utilizados en este manual pertenecen a sus respectivos propietarios y están reconocidos.

FCC

Este equipo ha sido comprobado y se ha determinado que cumple con los límites de dispositivo digital Clase B, de acuerdo con la Parte 15 de las Normas de la FCC. Dichos límites han sido diseñados para proporcionar una protección razonable contra interferencias perjudiciales en una instalación residencial. Este equipo genera, utiliza y puede irradiar energía de radiofrecuencia y, si no se encuentra instalado o si no es utilizado de acuerdo con las instrucciones, puede causar interferencias dañinas a las comunicaciones de radio.

No es posible, no obstante, garantizar que no se produzcan interferencias en una instalación particular. Si este dispositivo causa interferencias perjudiciales para la recepción de ondas de radio o televisión, lo cual puede determinarse apagándolo y encendiéndolo, se recomienda al usuario intentar corregir la interferencia poniendo en práctica una o más de las siguientes medidas:

- Cambiar la orientación o la ubicación de la antena receptora.
- Aumentar la separación entre el dispositivo y el receptor.
- Conectar el dispositivo a una toma de suministro eléctrico perteneciente a un circuito diferente de aquél al que está conectado el receptor.
- Solicitar ayuda a un distribuidor o a un técnico experto en radio y televisión.

Aviso: Cables apantallados

La conexión de cualquier dispositivo informático deberá tener lugar empleando cables apantallados a fin de no impedir la satisfacción de los requisitos de la normativa de la FCC.

Precaución

Aquellos cambios o modificaciones que no hayan sido expresamente aprobados por el fabricante podrían invalidar la autorización concedida por la Comisión Federal de Comunicaciones al usuario para usar este proyector.

Condiciones de funcionamiento

Este dispositivo cumple con el Apartado 15 de la Normativa de la FCC. Su funcionamiento se encuentra sujeto a

las dos condiciones siguientes:

1. Este dispositivo no debe causar interferencias perjudiciales; y
2. Este dispositivo debe aceptar cualquier interferencia recibida, incluidas aquellas que pudieran causar un funcionamiento no deseado.

Aviso: Usuarios canadienses

Este aparato digital de Clase B cumple con la norma canadiense ICES-003.

Remarque à l'intention des utilisateurs canadiens

Cet appareil numérique de la classe B est conforme à la norme NMB-003 du Canada.

Declaración de conformidad para los países de la UE

- Directiva EMC 2014/30/CE (enmiendas incluidas)
- Directiva de baja tensión 2014/35/CE
- RED 2014/53/EU (si el producto tiene función RF)

WEEE



Instrucciones de eliminación

No arroje este dispositivo electrónico a la basura cuando desee desecharlo. Contribuya a reducir los niveles de contaminación y garantizar la máxima protección del medioambiente reciclándolo.

INTRODUCCIÓN

Descripción del paquete

Desempaquete con cuidado el producto y compruebe que tiene todos los elementos enumerados a continuación bajo la sección de accesorios estándar. Algunos de los elementos que figuran en los accesorios opcionales pueden no estar disponibles en función del modelo, las especificaciones y la región de compra. Compruébelo en su lugar se compra. Algunos accesorios pueden variar según la región.

La tarjeta de garantía solo se suministra en ciertas regiones concretas. Póngase en contacto con su proveedor para obtener más información detallada.

Accesorios estándares

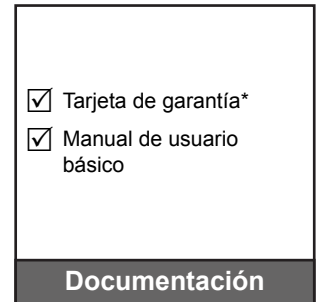
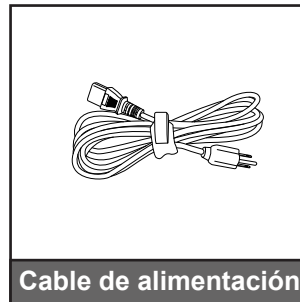
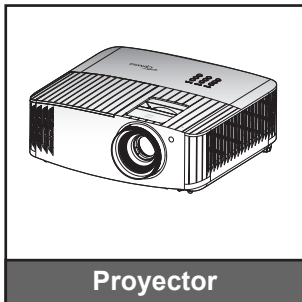

Nota:

- *El mando a distancia real puede variar según la región.*
- *El mando a distancia se proporciona con las pilas.*
- ** Para obtener información sobre la garantía europea, visite www.optoma.com.*

Accesorios opcionales



Nota: *Los accesorios opcionales varían en función del modelo, de las especificaciones y de la región.*

INTRODUCCIÓN

Información general del producto

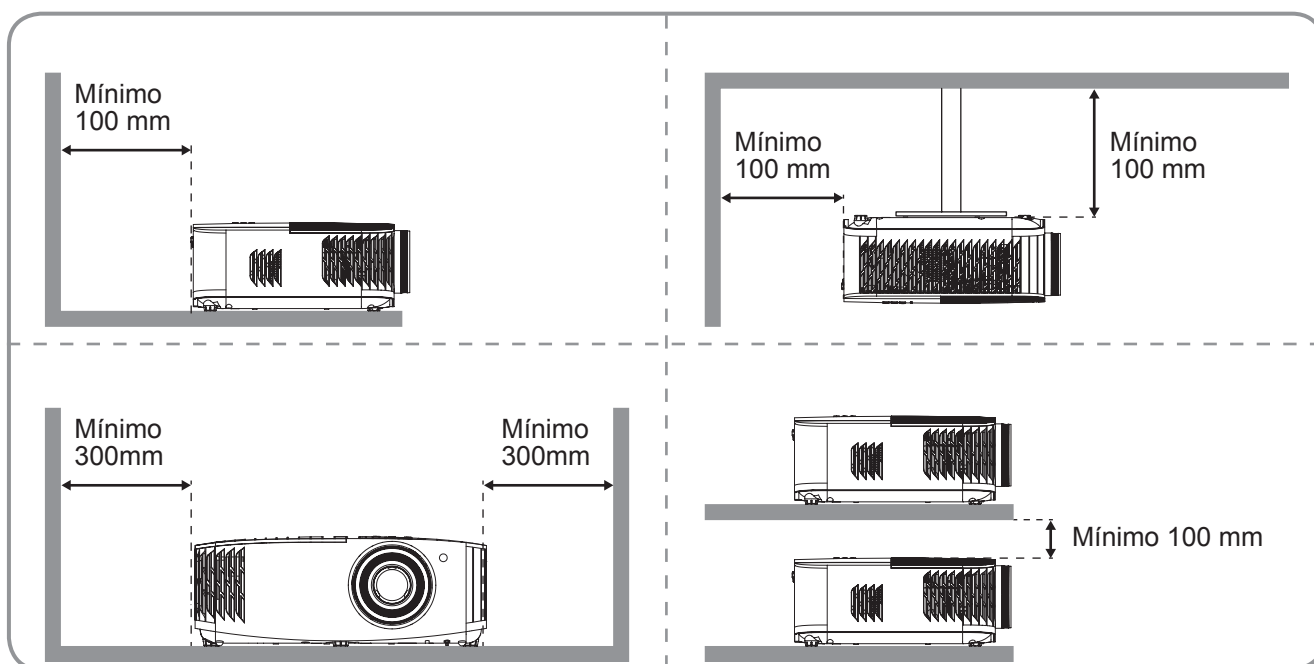
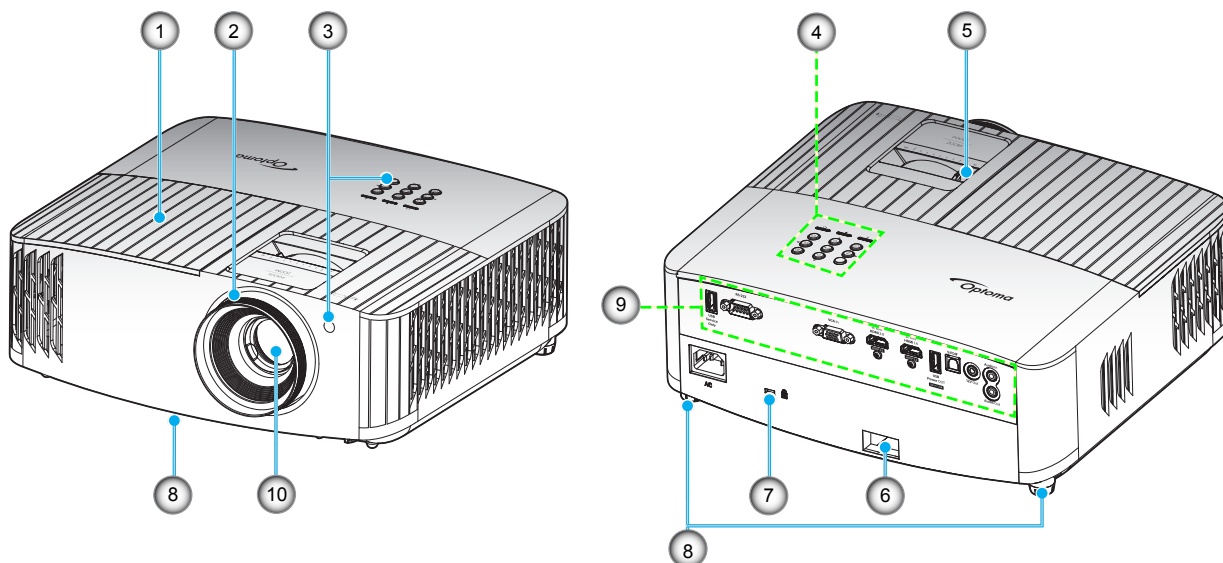

Nota:

- No bloquee las aberturas de ventilación de entrada y salida del proyector.
- Al utilizar el proyector en un entorno cerrado, deje al menos una distancia de seguridad de 30 cm alrededor de las aberturas de ventilación de entrada y salida.

Nº	Opción	Nº	Opción
1.	Tapa de la lámpara	6.	Barra de Seguridad
2.	Anillo de enfoque	7.	Puerto de bloqueo Kensington™
3.	Receptor infrarrojos (frontal y superior)	8.	Pie de ajuste de inclinación
4.	Panel de control	9.	Entrada / Salida
5.	Control de zoom	10.	Objetivo

INTRODUCCIÓN

Conexiones

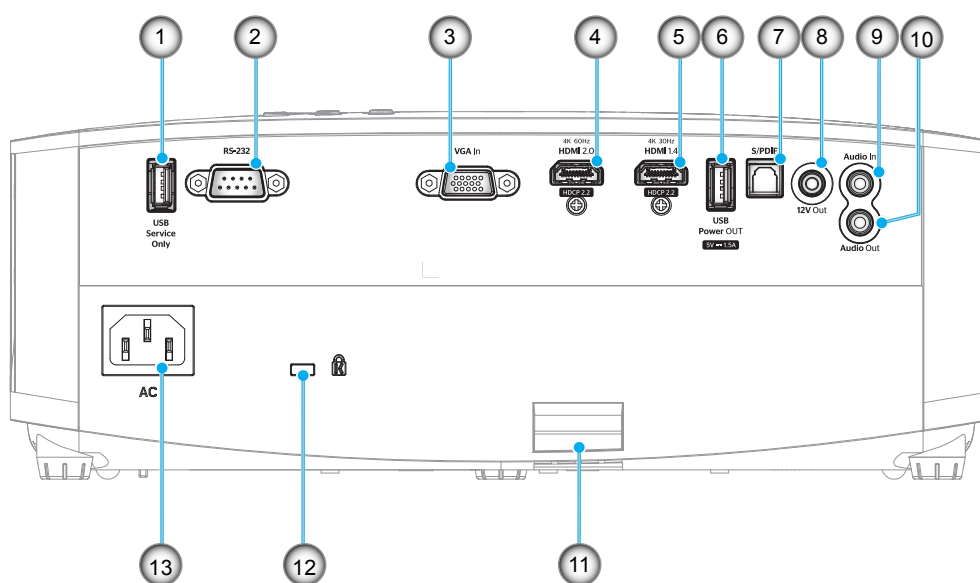

Nº	Opción	Nº	Opción
1.	Conector USB (Solo servicio)	8.	Conector Salida de 12 V
2.	Conector RS-232	9.	Conector de entrada de audio
3.	Conector Entrada VGA	10.	Conector Salida de audio
4.	Conector HDMI 2.0	11.	Barra de Seguridad
5.	Conector HDMI 1.4	12.	Puerto de bloqueo Kensington™
6.	Conector de salida de alimentación USB (5V $\overline{-}$ 1,5A)	13.	Toma de suministro eléctrico
7.	Conector S/PDIF		

INTRODUCCIÓN

Panel de control

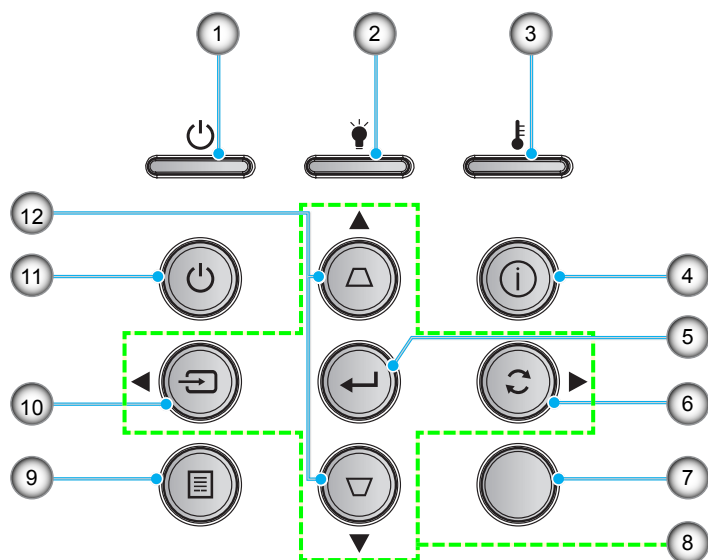

Nº	Opción	Nº	Opción
1.	LED de encendido/espera	7.	Receptor de infrarrojos (IR)
2.	LED de la lámpara	8.	Botones de selección de cuatro direcciones
3.	LED de temperatura	9.	Menú
4.	Información	10.	Fuente
5.	Entrar	11.	Encender
6.	Resincronización	12.	Corrección de distorsión trapezoidal

INTRODUCCIÓN

Mando a distancia

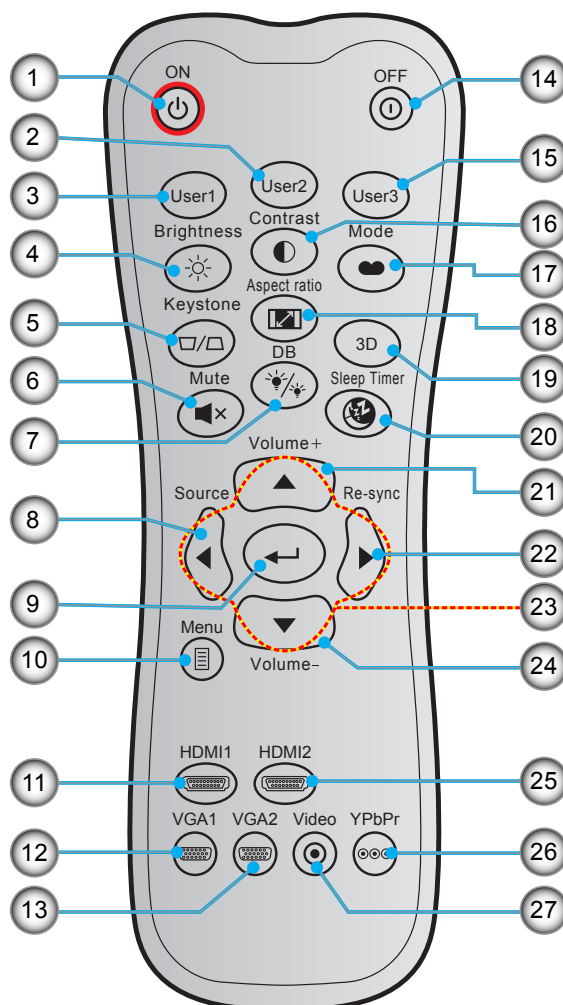

Nº	Opción	Nº	Opción
1.	Encendido	15.	Usuario3
2.	Usuario2	16.	Contraste
3.	Usuario1	17.	Modo Display
4.	Brillo	18.	Aspecto de Ratio
5.	Trapezoidal	19.	Modo 3D
6.	Silencio	20.	Sleep Timer
7.	DB (Dynamic Black, es decir, Negro dinámico)	21.	Volumen +
8.	Fuente	22.	Resincronización
9.	Entrar	23.	Botones de selección de cuatro direcciones
10.	Menú	24.	Volumen -
11.	HDMI1 (HDMI 1.4)	25.	HDMI2 (HDMI 2.0)
12.	VGA1	26.	YPbPr (no admitido)
13.	VGA2 (no admitido)	27.	Vídeo (no admitido)
14.	Power Off		

Nota: Es posible que algunos botones no funcionen para modelos que no admiten estas características.

CONFIGURACIÓN E INSTALACIÓN

Instalar el proyector

El proyector se ha diseñado para su instalación en una de cuatro posiciones posibles.

Elija la más apropiada de acuerdo con las características de la sala o con sus preferencias personales. Tenga en cuenta el tamaño y la posición de la pantalla, la ubicación de una toma de alimentación adecuada, además de la ubicación y distancia entre el proyector y el resto del equipo.

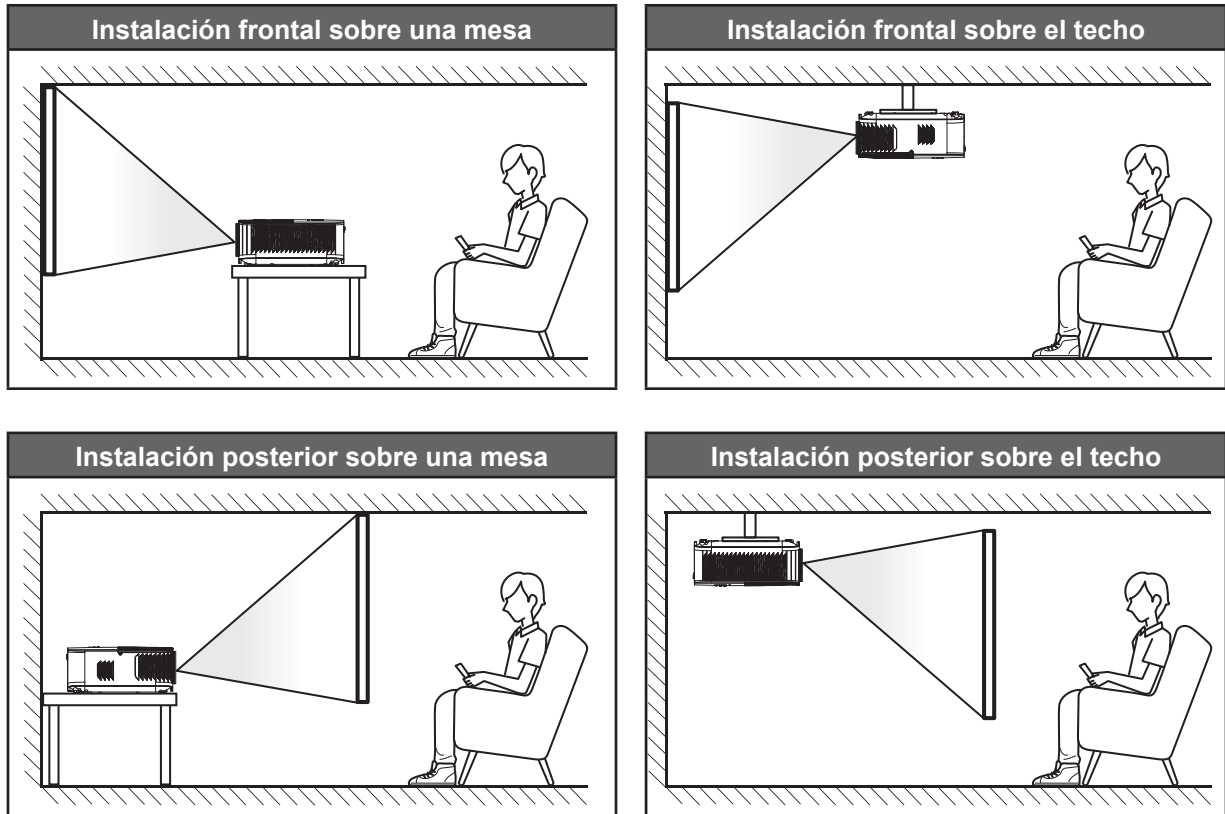

El proyector se debe colocar plano sobre una superficie y con un ángulo de 90 grados o perpendicular a la pantalla.

- Para saber cómo determinar la ubicación del proyector para un tamaño de pantalla dado, consulte la tabla de distancias en la página 47.
- Para saber cómo determinar el tamaño de la pantalla para una distancia dada, consulte la tabla de distancias en las página 47.

Nota: *Cuanto más alejado se coloque el proyector de la pantalla, el tamaño de la imagen proyectada aumenta y el desplazamiento vertical también aumenta proporcionalmente.*

IMPORTANTE:

No utilice el proyector en cualquier posición que no sea otra que una mesa o montaje en techo. El proyector debe estar horizontal y no inclinado ya sea hacia adelante/atrás o hacia la izquierda/derecha. Cualquier otra orientación anulará la garantía y puede acortar la vida útil de la lámpara del proyector o del propio proyector. Para consejos de instalación no estándar póngase en contacto con Optoma.

CONFIGURACIÓN E INSTALACIÓN

Conectar fuentes al proyector

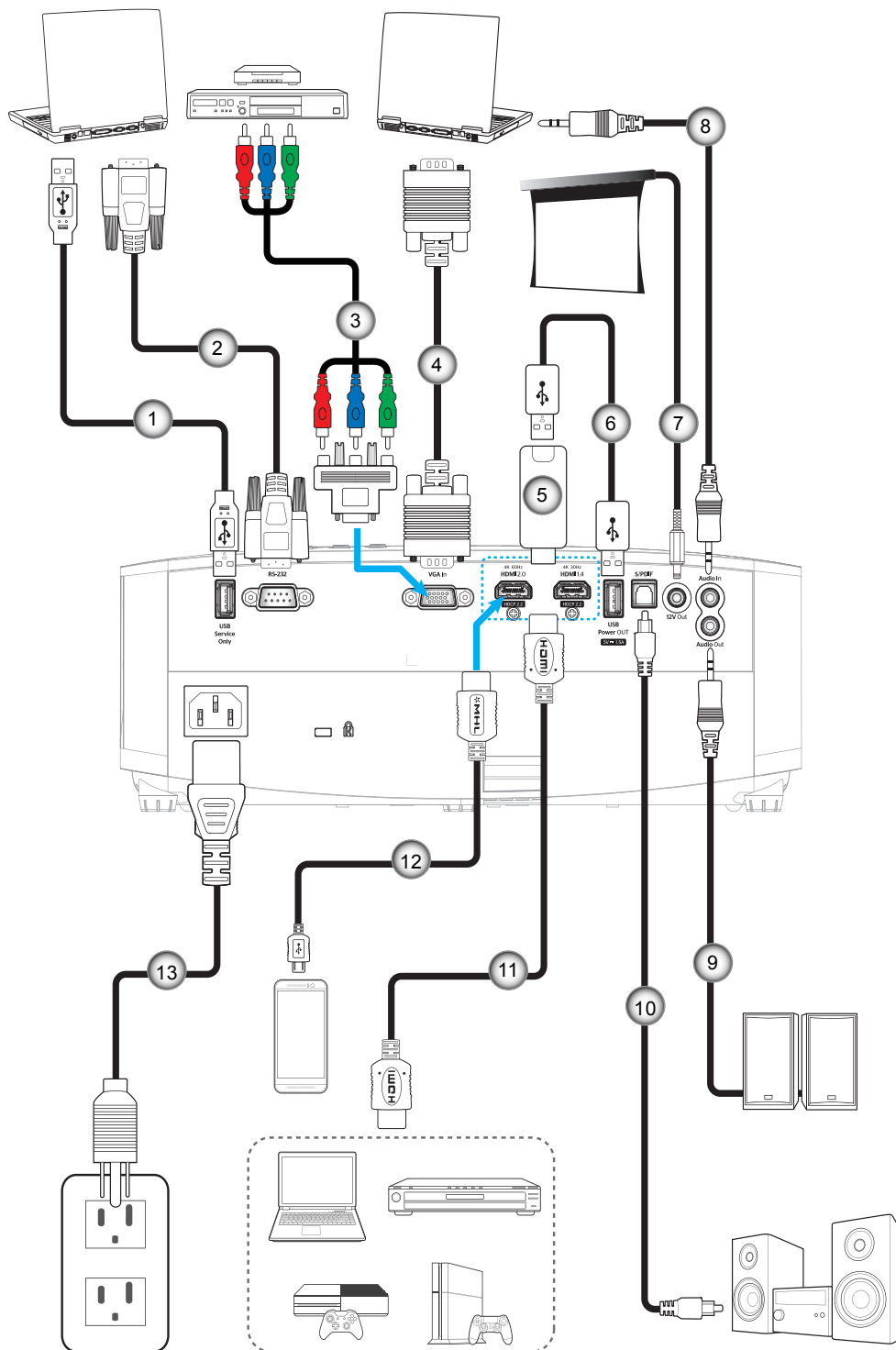

Nº	Opción
1.	Cable USB
2.	Cable RS-232
3.	Cable de componentes RCA
4.	Cable de entrada VGA
5.	Llave HDMI

Nº	Opción
6.	Cable de alimentación USB
7.	Conector de CC de 12 V
8.	Cable de entrada de audio
9.	Cable de salida de audio
10.	Cable de salida S/PDIF

Nº	Opción
11.	Cable HDMI
12.	Cable MHL
13.	Cable de alimentación

Nota: Para garantizar la mejor calidad de imagen y evitar errores de conexión, le recordamos que utilice cables HDMI de alta velocidad o de certificación superior de hasta 5 metros.

CONFIGURACIÓN E INSTALACIÓN

Ajustar de la imagen proyectada

Altura de la imagen

El proyector está equipado con un pie elevador para ajustar la altura de la imagen.

1. Localice el pie ajustable que desea modificar en la parte inferior del proyector.
2. Gire el pie ajustable en el sentido de las agujas del reloj o en sentido contrario para levantar o bajar el proyector.

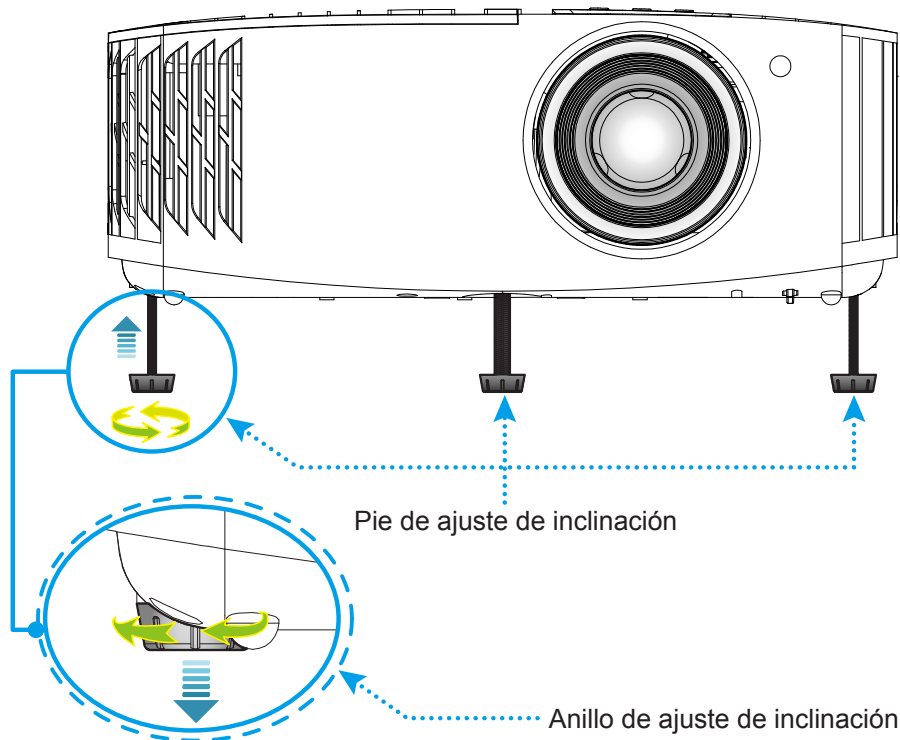

Zoom y enfoque

Para ajustar el tamaño de la imagen, gire la palanca de zoom en el sentido de las agujas del reloj o en sentido contrario para aumentar o reducir el tamaño de la imagen proyectada.

Para ajustar el enfoque, gire el anillo de enfoque en el sentido de las agujas del reloj o en sentido contrario hasta que la imagen sea nítida y legible.

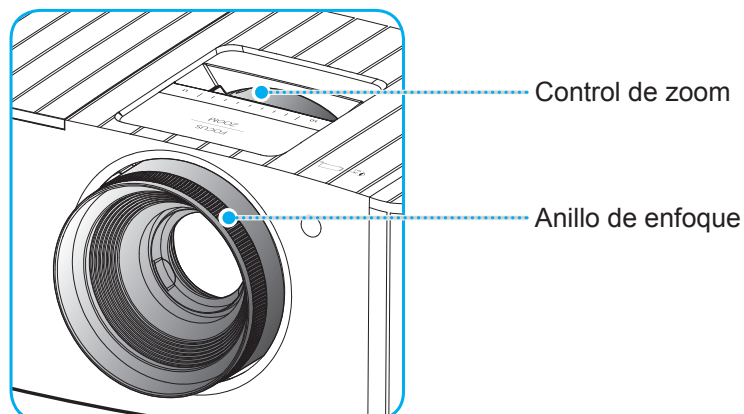

Nota: El proyector enfocará a una distancia de entre 1,2 m y 8,1m.

CONFIGURACIÓN E INSTALACIÓN

Configuración del mando a distancia

Instalar y cambiar las pilas

Con el mando a distancia se suministran dos pilas del tipo AAA.

1. Retire la tapa de las baterías situada en la parte posterior del mando a distancia.
2. Inserte baterías AAA en el compartimiento de la batería como se muestra.
3. Vuelva a colocar la cubierta posterior del mando a distancia.

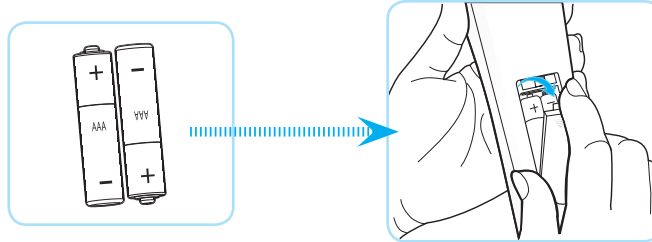

Nota: Utilice pilas del mismo tipo o equivalentes cuando reemplace las pilas gastadas.

PRECAUCIÓN

El uso inadecuado de las pilas puede provocar fugas de sustancias químicas o explosiones. Asegúrese de seguir las instrucciones que se indican a continuación.

- No mezcle pilas de diferentes tipos. Las pilas de tipo diferente tienen distintas características.
- No mezcle pilas usadas y nuevas. Si mezcla pilas usadas y nuevas puede reducir la autonomía de estas últimas o provocar fugas de sustancias químicas en las primeras.
- Retire las pilas tan pronto como se agoten. Las sustancias químicas que se fugan de las pilas que entren en contacto con la piel pueden provocar sarpullidos. Si detecta alguna fuga de sustancia química, límpiela completamente con un paño.
- Las pilas proporcionadas con este producto pueden tener una esperanza de vida más corta debido a las condiciones de almacenamiento.
- Si no va a usar el mando a distancia durante un prolongado período de tiempo, quite las pilas.
- Cuando se deshaga de las pilas, debe hacerlo conforme a las leyes del área o país correspondiente.

CONFIGURACIÓN E INSTALACIÓN

Alcance efectivo

El sensor de infrarrojos (IR) del mando a distancia está situado en la parte superior del proyector. Asegúrese de sostener el mando a distancia con un ángulo dentro de ± 30 grados perpendicular al sensor de infrarrojos de mando a distancia del proyector para que funcione correctamente. La distancia entre el mando a distancia y el sensor no debe ser superior a 7 metros (~22 pies).

Nota: Al apuntar el mando a distancia directamente (en un ángulo de 0 grados) al sensor de infrarrojos, la distancia entre el mando a distancia y el sensor no deberá ser superior a 10 metros (~32 pies).

- Asegúrese de que no haya ningún obstáculo entre el mando a distancia y el sensor de infrarrojos que pueda obstruir la trayectoria del haz de infrarrojos.
- Asegúrese de que la luz solar o la luz de lámparas fluorescentes no incide directamente sobre el transmisor de infrarrojos del mando a distancia.
- Mantenga el mando a distancia alejado de lámparas fluorescentes más de 2 metros ya que, de lo contrario, el mando a distancia podría no funcionar correctamente.
- Si el mando a distancia se encuentra cerca de lámpara fluorescente de tipo Inverter, podría dejar de ser efectivo en ciertas ocasiones.
- Si el mando a distancia y el proyector se encuentran a una distancia muy cercana uno de otro, aquel puede dejar de funcionar.
- Cuando apunte a la pantalla, la distancia efectiva es inferior a 7 metros desde el mando a distancia a la pantalla y los haces de infrarrojos se reflejan hacia el proyector. Sin embargo, el alcance efectivo podría cambiar en función de las pantallas.

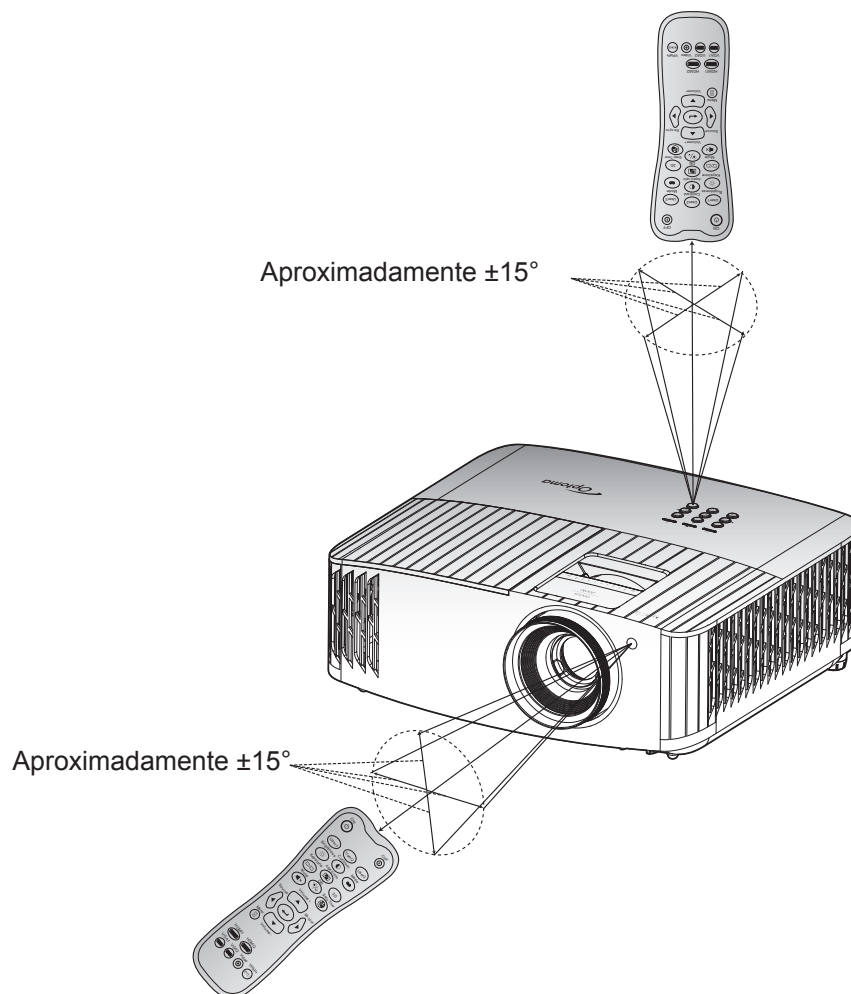

USO DEL PROYECTOR

Encender y apagar el proyector

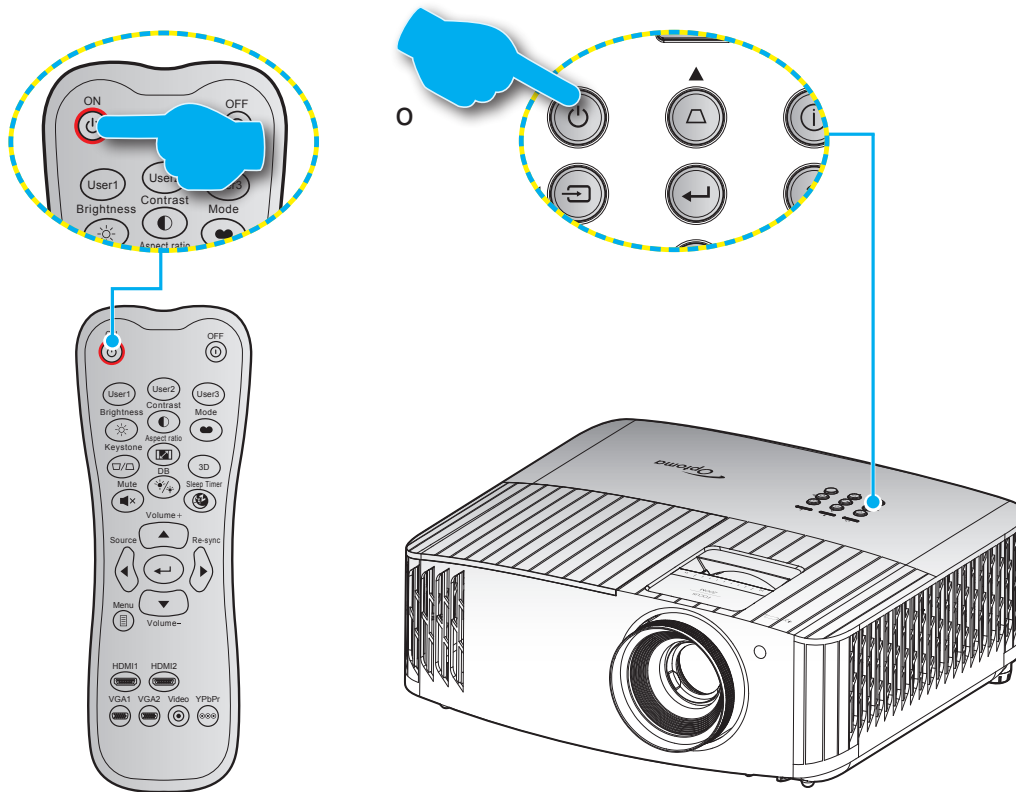

Encendido

1. Conecte de forma segura el cable de alimentación y el cable de señal o de la fuente. Cuando se conecte, el LED de Encendido/Espera se iluminará en rojo.
2. Encienda el proyector presionando el botón “⏻” en el teclado del proyector o en el mando a distancia.
3. Se mostrará una pantalla de inicio en aproximadamente 10 segundos y el LED de encendido y espera se iluminará de forma intermitente en azul.

Nota: La primera vez que el proyector se encienda, se le pedirá que seleccione el idioma preferido, la orientación del proyector y algunas otras configuraciones.

USO DEL PROYECTOR

Apagado

1. Apague el proyector presionando el botón “⏻” del panel de mandos del proyector o el botón “Ⓜ” del mando a distancia.
2. Se mostrará el siguiente mensaje:

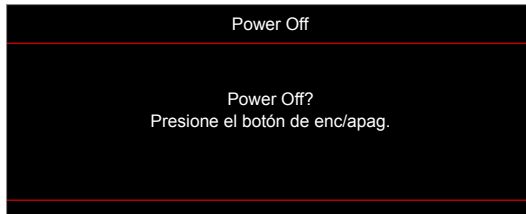

3. Vuelva a presionar el botón “⏻”/“Ⓜ” para confirmar, de lo contrario, el mensaje desaparecerá en 15 segundos. Cuando presione el botón “⏻”/“Ⓜ” la segunda vez, se apagará al proyector.
4. Los ventiladores de refrigeración seguirán funcionando durante unos 10 segundos para completar el ciclo de refrigeración y el LED de Encendido/Espera parpadeará en color Azul. Cuando el LED de Encendido/Espera se ilumina permanentemente en color rojo, esto indica que el proyector habrá entrado en el modo de espera. Si desea volver a encender el proyector, debe esperar a que el ciclo de refrigeración haya terminado y el proyector haya entrado en el modo de espera. Cuando el proyector se encuentre en el modo de espera, simplemente presione el botón “⏻” de nuevo para apagar el proyector.
5. Desconecte el cable de alimentación de la toma de corriente y del proyector.

Nota: No es recomendable encender el proyector inmediatamente después del procedimiento de apagado.

USO DEL PROYECTOR

Seleccionar una fuente de entrada



Encienda la fuente conectada que desee mostrar en la pantalla, tal como equipo, portátil, reproductor de vídeo, etc.. El proyector detectará automáticamente la fuente. Si se conectan varias fuentes, presione el botón “

The diagram illustrates two methods for selecting an input source. On the left, a top-down view of the projector shows a control panel with several buttons. A blue hand icon points to the 'Source' button, which is circled in a dashed yellow and blue border. A blue line connects this button to the projector's lens area. In the center, a small 'O' symbol is present. On the right, a detailed view of the remote control shows a blue hand icon pointing to the 'Source' button, also circled in a dashed yellow and blue border. A blue line connects this button to the 'Source' button on the projector's control panel.

USO DEL PROYECTOR

Navegación por el menú y funciones

El proyector tiene menús en pantalla (OSD) que permiten realizar ajustes en la imagen y cambiar la configuración. El proyector detectará la fuente automáticamente.

1. Para abrir el menú OSD, presione el botón  del mando a distancia o del teclado del proyector.
2. Cuando el menú OSD aparezca, utilice los botones ▲▼ para seleccionar cualquier opción del menú principal. Mientras selecciona una opción en una página determinada, presione el botón ← del mando a distancia o del teclado del proyector para ingresar en el submenú.
3. Utilice los botones ▲▼ para seleccionar la opción que desea del submenú y, a continuación, presione ← para ver más opciones. Ajuste las opciones usando las teclas ◀▶.
4. Seleccione la opción siguiente que desee ajustar en el submenú y ajústela según se describió anteriormente.
5. Presione el botón ← para confirmar la operación y la pantalla volverá al menú principal.
6. Para salir, vuelva a presionar . El menú OSD se cerrará y el proyector guardará automáticamente la nueva configuración.

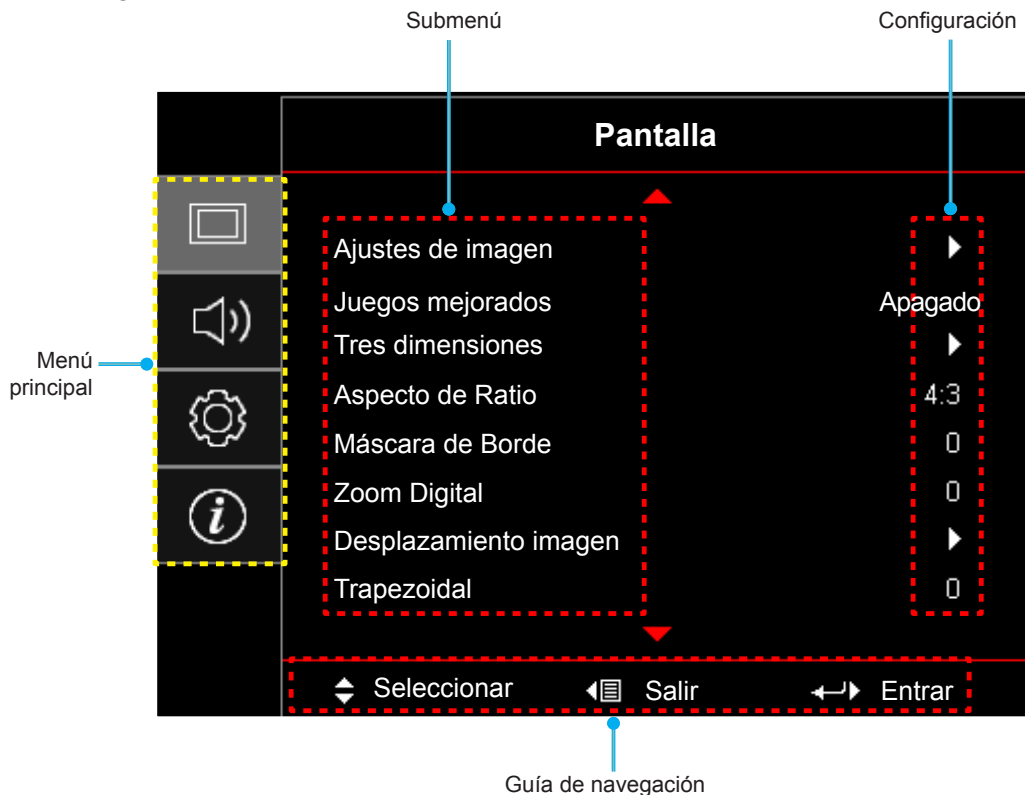

USO DEL PROYECTOR

Árbol de menús en pantalla (OSD)

Menú principal	Submenú	Submenú 2	Submenú 3	Submenú 4	Valores		
Pantalla	Ajustes de imagen	Modo Display			Cine		
					HDR		
					HLG		
					HDR SIM.		
					Juego		
					Referencia		
					Brillo		
					Usuario		
					Tres dimensiones		
					ISF Día		
					ISF Noche		
					ISF 3D		
			Color de pared			Apagado [Predeterminado]	
						Pizarra	
						luz amarela	
						luz verde	
						luz azul	
						cor-de-rosa	
			Rango dinámico	HDR/HLG		Apagado	
						Auto [Predeterminado]	
				Modo de imagen HDR		Brillo	
						Estándar [Predeterminado]	
						Película	
						Detalle	
				Modo Imagen HLG		Brillo	
						Estándar [Predeterminado]	
						Película	
				Modo demo HDR		Detalle	
						Apagado [Predeterminado]	
							Encendido
				Brillo			-50 ~ 50
				Contraste			-50 ~ 50
				Nitidez			1 ~ 15
				Color			-50 ~ 50
				Matiz			-50 ~ 50
			Gamma				Película
					Vídeo		
					Gráficos		
					Estándar(2.2)		
					1.8		
					2.0		
					2.4		
				Tres dimensiones			





USO DEL PROYECTOR

Menú principal	Submenú	Submenú 2	Submenú 3	Submenú 4	Valores
Pantalla	Ajustes de imagen	Config. color	BrilliantColor™		1 ~ 10
			Temp.de Color		D55
					D65
					D75
					D83
					D93
					Nativa
			Gama de color		Nativa
					HDTV
					Presentación
					Cine
					Juego
			CMS	Color	R [Por defecto]
					G
					B
					C
					Y
					M
					W
				Offset x	-50 ~ 50 [Por defecto: 0]
				Offset y	-50 ~ 50 [Por defecto: 0]
				Brillo	-50 ~ 50 [Por defecto: 0]
			Restablecer	Cancelar [Predeterminado]	
				Sí	
			Salir		
			Ganancia/Bias RGB	Ganancia Rojo	-100 ~ 100
				Ganancia Verde	-100 ~ 100
				Ganancia Azul	-100 ~ 100
				Bias Rojo	0 ~ 100
				Bias Verde	0 ~ 100
				Bias Azul	0 ~ 100
				Restablecer	Cancelar [Predeterminado]
					Sí
Salir					
Espacio de color [Sin entrada HDMI]		Auto [Predeterminado]			
		RGB			
		YUV			
Espacio de color [Entrada HDMI]		Auto			
		RGB(0~255)			
		RGB(16~235)			
		YUV			

USO DEL PROYECTOR

Menú principal	Submenú	Submenú 2	Submenú 3	Submenú 4	Valores	
Pantalla	Ajustes de imagen	Señal	Automático		Apagado	
					Encendido [Predeterminado]	
			Frecuencia		-50 ~ 50 (dependiendo de la señal) [Por defecto: 0]	
			Fase		0 ~ 31 (dependiendo de la señal) [Por defecto: 0]	
			Posición H.		-50 ~ 50 (dependiendo de la señal) [Por defecto: 0]	
			Posición Vertical		-50 ~ 50 (dependiendo de la señal) [Por defecto: 0]	
			Salir			
			UltraDetail			Apagado
						1
						2
						3
			DynamicBlack			Apagado
						Encendido
			Modo Briloe			Brillo
						Eco.
			Restablecer			
		Juegos mejorados	Apagado [Predeterminado]			
			Encendido			
		Tres dimensiones	3D -> 2D			Tres dimensiones [Predeterminado]
						L
						R
			3D Formato			Auto [Predeterminado]
						SBS
						Top and Bottom
						Frame Sequential
						Empaquetado de fotogramas
			Modo 3D			ApagadoSPTv [Predeterminado]
						Encendido
		Inversión de sincronización 3D			Apagado [Predeterminado]	
					Encendido	
		Aspecto de Ratio			4:3	
					16:9	
					LBX	
					Superancho	
					Nativa	
					Auto	
		Máscara de Borde			0 ~ 10 [Por defecto: 0]	
		Zoom Digital			-5 ~ 25 [Por defecto: 0]	
		Desplazamiento imagen	H <input type="checkbox"/>			-100 ~ 100 [Por defecto: 0]
			V <input type="checkbox"/>			-100 ~ 100 [Por defecto: 0]
		Trapezoidal			-40 ~ 40 [Por defecto: 0]	





USO DEL PROYECTOR

Menú principal	Submenú	Submenú 2	Submenú 3	Submenú 4	Valores		
Audio	Altavoz interno				Apagado		
					Encendido [Predeterminado]		
	Silencio				Apagado [Predeterminado]		
					Encendido		
Volumen				0 ~ 10 [Por defecto: 5]			
Configuración	Proyección				Frente  [Por defecto]		
					Detrás 		
					Techo superior 		
					Posterior superior 		
	Config. Lámpara	Aviso de lámpara				Apagado	
						Encendido [Predeterminado]	
		Restablecer Lámpara				Cancelar [Predeterminado]	
	Austes de filtros		Horas de uso de filtro			Sí	
			Filtro opcional			(Solo lectura)	
		Recordatorio de filtro					Sí
							Nº
							Apagado
							300hr
							500hr [Predeterminado]
						800hr	
					1000hr		
		Resstablecer filtros				Cancelar [Predeterminado]	
						Sí	
	Configuración de energía		Encendido Directo			Apagado [Predeterminado]	
						Encendido	
			Apagado Automático (min)			0 ~ 180 (incrementos de 5 min) [Por defecto: 20]	
			Modo ahorro de energía (min)			0 ~ 990 (incrementos de 30 min) [Por defecto: 0]	
				Siempre on			Nº [Predeterminado]
						Sí	
	Seguridad		Seguridad			Apagado	
						Encendido	
			Temporiz. Seg.	Mes			
			Día				
			Hora				
	Cambiar Contraseña						
Patrón de prueba					Rejilla verde		
					Rejilla magenta		
					Rejilla blanca		
					BlancoSptv		
					Apagado		
Ajustes remotos [Según el mando a distancia]	Función IR				Encendido		
					Frente		
					Parte posterior		
					Apagado		

USO DEL PROYECTOR

Menú principal	Submenú	Submenú 2	Submenú 3	Submenú 4	Valores	
Configuración	Ajustes remotos [Según el mando a distancia]	Usuario1			Patrón de prueba	
					CMS	
					Temp.de Color	
					Gamma	
					Fuente automática	
					Proyección	
					Config. Lámpara	
					Zoom Digital	
					MHL	
					Rango dinámico [Predeterminado]	
				DynamicBlack		
			Usuario2			Patrón de prueba
						CMS
						Temp.de Color
						Gamma
						Fuente automática
						Proyección
						Config. Lámpara
						Zoom Digital
						MHL [Predeterminado]
						Rango dinámico
					DynamicBlack	
			Usuario3			Patrón de prueba
						CMS
						Temp.de Color
						Gamma
						Fuente automática
						Proyección
						Config. Lámpara
						Zoom Digital
					MHL	
					Rango dinámico	
				DynamicBlack [Predeterminado]		
		ID de Proyector				00 ~ 99
		Activador de 12V	Activador de 12V			Encendido
						Apagado
		Options	Idioma			English [Por defecto]
						Deutsch
						Français
						Italiano
						Español
						Português
						简体中文
						日本語
						한국어
				Русский		

USO DEL PROYECTOR

Menú principal	Submenú	Submenú 2	Submenú 3	Submenú 4	Valores
Configuración	Options	Menu Settings	Localización menú		Arriba-Izquierda 
					Arriba-Derecha 
					Centro  [Por defecto]
					Abajo-Izquierda 
					Abajo-Derecha 
			Menu de tiempo		Apagado
					5 segundos
					10 segundos [Predeterminado]
			Fuente automática		Apagado [Predeterminado]
					Encendido
		Fuente de entrada		HDMI 1.4	
				HDMI 2.0	
				VGA	
		Gran altitud		Apagado [Predeterminado]	
				Encendido	
		Bloqueo modo Display		Apagado [Predeterminado]	
		Bloqueo teclado		Encendido	
				Apagado [Predeterminado]	
		Información Oculta		Encendido	
				Apagado [Predeterminado]	
		Logotipo		Por defecto [Predeterminado]	
				Neutro	
		Color de fondo		Ninguno [Predeterminado]	
				Azul	
				Rojo	
				Verde	
				Gris	
	HDMI 1.4 EC		1 ~ 7 [Por defecto: 4]		
	HDMI 2.0 EC		1 ~ 7 [Por defecto: 4]		
	Restablecer	Restablecer OSD		Cancelar [Predeterminado]	
			Sí		
Restablecer parametros			Cancelar [Predeterminado]		
			Sí		

USO DEL PROYECTOR

Menú principal	Submenú	Submenú 2	Submenú 3	Submenú 4	Valores	
Información	Regulación					
	Número de serie					
	Fuente					
	Resolución				00x00	
	Tasa de actualización				0,00Hz	
	Modo Display					
	Horas de fuente de luz					
	ID de Proyector				00 ~ 99	
	Profundidad de color					
	Formato de color					
	Horas de uso de filtro					
	Modo Brilloe					
	FW Version	Sistema				
		MCU				

USO DEL PROYECTOR

Display menu

Menú Ajustes de imagen

Modo Display

Hay muchas preconfiguraciones de fábrica optimizadas para varios tipos de imágenes.

- **Cine:** Proporciona los mejores colores para ver películas.
- **HDR:** Descodifica y muestra contenido de Alto Rango Dinámico (HDR) para los negros más profundos, los blancos más brillantes y el color cinematográfico intenso mediante el rango de colores REC.2020. Este modo se habilitará automáticamente si HDR se establece en ACTIVADO (y el contenido HDR se envía al proyector: Blu-ray UHD 4K, juegos HDR UHD 1080p/4K, vídeo en streaming UHD 4K). Mientras el modo HDR está activo, otros modos de visualización (cine, referencia, etc.) no se pueden seleccionar ya que HDR entrega color que es altamente preciso, superando el rendimiento de color de otros modos de visualización.
- **HLG:** Para películas HDR con contenido Hybrid Log.
- **HDR SIM.:** Mejora el contenido que no es HDR con un Alto Rango Dinámico (HDR) simulado. Elija este modo para mejorar los valores de gama, contraste y saturación de color para contenido no HDR (TV por cable y difusión 720p y 1080p, Blu-ray 1080p, juegos no HDR, etc.). Este modo SOLAMENTE se utiliza con contenido no HDR.
- **Juego:** Seleccionar este modo para aumentar el nivel de brillo y tiempo de respuesta para disfrutar de videojuegos.
- **Referencia:** Este modo está diseñado para reproducir la imagen lo más fielmente posible a la forma pretendida por el director de la película. Las configuraciones de color, temperatura de color, brillo, contraste y gamma son todas ajustadas a los niveles de referencia estándar. Seleccione este modo para ver un vídeo.
- **Brillo:** color y brillo máximo desde la entrada de PC.
- **Usuario:** Permite memorizar la configuración del usuario.
- **Tres dimensiones:** Para experimentar el efecto 3D, es necesario tener gafas 3D. Asegúrese de que su PC o dispositivo portátil tiene una tarjeta gráfica con búfer cuádruple para salida de señal de 120 Hz y tener un reproductor 3D instalado.
- **ISF Día:** optimice la imagen con el modo de ISF Día para que se muestre perfectamente calibrada con una calidad de imagen alta.
- **ISF Noche:** optimice la imagen con el modo de ISF Noche para que se muestre perfectamente calibrada con una calidad de imagen alta.
- **ISF 3D:** Optimice la imagen con el modo de ISF 3D para que se muestre perfectamente calibrada con una calidad de imagen alta.

Nota: Para obtener información sobre el acceso a los modos de visualización de noche y día ISF y a la calibración de los mismos, póngase en contacto con su distribuidor local.

Color de pared

Utilice esta función para obtener una imagen de pantalla optimizada conforme al color de la pared. Seleccione entre Apagado, Pizarra, luz amarela, luz verde, luz azul, cor-de-rosa, y Gris.

Rango dinámico

Establezca la configuración del Alto Rango Dinámico (HDR) y su efecto al mostrar vídeo desde reproductores Blu-ray de 4K y dispositivos de retransmisión.

Nota: HDMI 1.4 y VGA no compatibles con Rango dinámico.

► HDR/HLG

- **Apagado:** Apaga el procesamiento HDR/HLG. Cuando se establezca en Desactivado, el proyector NO descodificará el contenido HDR/HLG.
- **Auto:** Detecta automáticamente la señal HDR.

USO DEL PROYECTOR

► Modo de imagen HDR

- **Brillo:** Elija este modo para colores más saturados y brillantes.
- **Estándar:** Elija este modo para colores de aspecto natural con un equilibrio de tonos cálidos y fríos.
- **Película:** Elija este modo para mejorar el detalle y la nitidez de la imagen.
- **Detalle:** La señal viene de la conversión OETF para alcanzar la mejor combinación de colores.

► Modo Imagen HLG

- **Brillo:** Elija este modo para colores más saturados y brillantes.
- **Estándar:** Elija este modo para colores de aspecto natural con un equilibrio de tonos cálidos y fríos.
- **Película:** Elija este modo para mejorar el detalle y la nitidez de la imagen.
- **Detalle:** La señal viene de la conversión OETF para alcanzar la mejor combinación de colores.

► Modo demo HDR

- Esta función le permite ver la diferencia en la calidad de la imagen entre una imagen en bruto que no ha sido procesada y la imagen procesada por HDR.

Brillo

Permite ajustar el brillo de la imagen.

Contraste

El contraste controla el grado de diferencia entre las partes más oscuras y las más claras de la imagen.

Nitidez

Ajustar la nitidez de la imagen.

Color

Ajusta la imagen de vídeo desde blanco y negro a un color totalmente saturado.

Matiz

Ajusta el balance de color entre rojo y verde.

Gamma

Configure el tipo de curva gamma. Después de realizar la configuración inicial y completar el ajuste minucioso, utilice los pasos del ajuste gamma para optimizar la salida de la imagen.

- **Película:** para cine en casa.
- **Vídeo:** Para fuente de vídeo o TV.
- **Gráficos:** Para fuente de PC o de fotografía.
- **Estándar(2.2):** Para configuración estandarizada.
- **1.8 / 2.0 / 2.4:** Para una fuente de PC o de fotografía específica.
- **Tres dimensiones:** Para experimentar el efecto 3D, es necesario tener gafas 3D. Asegúrese de que su PC o dispositivo portátil tiene una tarjeta gráfica con búfer cuádruple para salida de señal de 120 Hz y tener un reproductor 3D instalado.

Nota: Estas opciones solo están disponibles si está deshabilitada la función de modo 3D. En el modo 3D, el usuario solo puede seleccionar "Tres dimensiones" para la configuración de gamma.

Config. color

Permite ajustar la configuración de color.

- **BrilliantColor™:** Este elemento ajustable utiliza un nuevo algoritmo de procesamiento de color y nuevas mejoras conseguir un nivel de brillo superior al tiempo que proporciona colores más vibrantes y reales en la imagen.
- **Temp.de Color:** Seleccione una temperatura del color de entre D55, D65, D75, D83, D93 o Nativa.
- **Gama de color:** Seleccione un rango de color adecuado entre Nativa, HDTV, Presentación, Cine, o Juego.

USO DEL PROYECTOR

- **CMS (Color Mansamente System, sistema de gestión del color):** Seleccione uno de los colores (R/G/B/ C/M/Y) para ajustar el offset x/y y el brillo.
 - Color: Seleccione de entre rojo (R), verde (G), azul (B), cian (C), amarillo (Y), magenta (M) y blanco (W).
 - Offset x: Ajusta el valor de offset x del color seleccionado.
 - Offset y: Ajusta el valor de offset y del color seleccionado.
 - Brillo: Ajusta el valor de brillo del color seleccionado.
 - Restablecer: Permite restablecer la configuración por defecto de fábrica para los ajustes de color.
 - Salir: Permite salir del menú "CMS".
- **Ganancia/Bias RGB:** Los parámetros permiten configurar el brillo (ganancia) y el contraste (polarización) de una imagen.
 - Restablecer: Permite restablecer la configuración por defecto de fábrica para Ganancia/Bias RGB.
 - Salir: Permite salir del menú "Ganancia/Bias RGB".
- **Espacio de color (solo no entrada HDMI):** Seleccionar un tipo de matriz de colores apropiado entre los siguientes: Auto, RGB o YUV.
- **Espacio de color (solo entrada HDMI):** Seleccionar un tipo de matriz de colores apropiado entre los siguientes: Auto, RGB(0-255), RGB(16-235) y YUV.

Señal

Permite ajustar las opciones de señal.

- **Automático:** Configura automáticamente la señal (las opciones Frecuencia y Fase aparecen en gris). Si la opción Automática está deshabilitada, las opciones Frecuencia y Fase aparecerán para poder ajustar y guardar la configuración.
- **Frecuencia:** Cambia la frecuencia de datos de la pantalla para hacerla coincidir con la frecuencia de la tarjeta gráfica de su ordenador. Utilice esta función sólo si la imagen parece tener un parpadeo vertical.
- **Fase:** Sincroniza la frecuencia de la señal de la pantalla con la tarjeta gráfica. Si la imagen parece ser inestable o parpadea, use esta función para corregirla.
- **Posición H.:** Permite ajustar el posicionamiento horizontal de la imagen.
- **Posición Vertical:** Permite ajustar el posicionamiento vertical de la imagen.
- **Salir:** Permite salir del menú "Señal".

Nota: *Este menú solo está disponible si la fuente de entrada es RGB/Componente.*

UltraDetail

Ajusta los bordes de la imagen proyectada para proporcionar más detalles percibidos.

DynamicBlack

Utilícelo para ajustar automáticamente el brillo de la imagen para ofrecer un rendimiento óptimo de contraste.

Modo Brilloe

Permite ajustar la configuración del modo de brillo.

- **Brillo:** elija "Brillo" para aumentar el brillo.
- **Eco.:** elija "Eco." para atenuar la lámpara del proyector que permitirá reducir el consumo de energía y extender la vida útil de la lámpara.

Restablecer

Permite restablecer la configuración por defecto de fábrica para la configuración de color.

USO DEL PROYECTOR

Menú de juegos mejorado

Habilite esta función para reducir los tiempos de respuesta (latencia de entrada) durante el juego a 15,7 ms*.

Nota:

- **Solo para señales de 1080p 240 Hz.*
- *La demora de entrada por señales se describe en la siguiente tabla:*
- *Los valores de la tabla pueden variar ligeramente.*

4K 60Hz	1440P 60Hz	1080P 60Hz	1080P 120Hz	1080P 240Hz
25,8 ms	25,8 ms	23,8 ms	18,2 ms	15,7 ms

Menú 3D

Modo 3D

Utilice esta opción para activar/desactivar la función de modo 3D.

Inversión de sincronización 3D

Utilice esta opción para activar/desactivar la función de Inv. sincr. 3D.

3D Formato

Utilice esta opción para seleccionar el formato 3D apropiado para el contenido.

- **Auto:** cuando se detecta una señal de identificación 3D, el formato 3D se selecciona automáticamente.
- **SBS:** muestra la señal 3D en formato "lado con lado".
- **Top and Bottom:** muestra la señal 3D en el formato "Top and Bottom".
- **Frame Sequential:** muestra la señal 3D en el formato "Frame Sequential".
- **Empaquetado de fotogramas:** muestra la señal 3D en el formato "Empaquetado de fotogramas".

3D -> 2D

Utilice esta opción para especificar cómo debería aparecer el contenido 3D en la pantalla.

- **Tres dimensiones:** muestra la señal 3D.
- **L (izquierdo):** Muestra el fotograma izquierdo del contenido 3D.
- **R (derecho):** Muestra el fotograma derecho del contenido 3D.

Menú de relación de aspecto

Seleccionar la relación de aspecto de la imagen visualizada entre las siguientes opciones:

- **4:3:** Este formato se utiliza con fuentes de entrada 4:3.
- **16:9:** Este formato se utiliza con fuentes de entrada 16:9, como HDTV y DVD, mejoradas para TV panorámica.
- **LBX:** Este formato se utiliza para fuentes de formato de cine (LTB) que no son 16x9 y si se utilizan lentes 16x9 externas para conseguir una relación de aspecto de 2,35:1 a resolución completa.
- **Superancho:** Utilice este relación de aspecto especial 2.0:1 para mostrar tanto películas con una relación de aspecto 16:9 y 2.35:1 sin las barras negras en la parte superior y inferior de la pantalla.
- **Nativa:** Este formato muestra la imagen original sin aplicar ninguna escala.
- **Auto:** Selecciona automáticamente el formato de pantalla adecuado.

USO DEL PROYECTOR

Nota:

- Información detallada sobre el modo LBX:
 - Algunos DVD con el formato LBX no se ven mejorados para televisores 16x9. En esta situación, la imagen presentará un aspecto imperfecto cuando se muestra en el modo 16:9. Si se le presenta este caso, pruebe a utilizar el modo 4:3 para ver el DVD. Si el contenido no es 4:3, aparecerán barras de color negro alrededor de la imagen en una pantalla 16:9. Para este tipo de contenido, puede utilizar el modo LBX para rellenar la imagen en la pantalla de formato 16:9.
 - Si utiliza una lente anamórfica externa, el modo LBX también le permitirá ver contenido de 2,35:1 (incluidos DVD Anamórficos y fuentes de película HDTV) que admita anchura anamórfica mejorada para visualización 16x9 en una imagen 2,35:1 panorámica. En este caso, no aparecerán barras de color negro. Se utilizan completamente la potencia de la lámpara y la resolución vertical.
- Para utilizar el formato superancho, realice lo siguiente:
 - a) Establezca la relación de aspecto de pantalla en 2,0:1.
 - b) Seleccione el formato "Superancho".
 - c) Alinee correctamente la imagen del proyector en la pantalla.

Tabla de escala UHD de 4k:

16 : 9 Pantalla	480i/p	576i/p	720p	1080i/p	2160p
4x3	Escala a 2880 x 2160.				
16x9	Escala a 3840 x 2160.				
LBX	Obtiene la imagen 3840 x 1620 y luego la escala a 3840 x 2160 para su visualización.				
Nativa	1:1 asignación centrada. No se aplicará ninguna escala; la resolución mostrada depende de la fuente de entrada.				
Auto	<ul style="list-style-type: none"> - Si la fuente es 4:3, el tamaño del tipo de pantalla se cambiará a 2880 x 2160. - Si la fuente es 16:9, el tamaño del tipo de pantalla se cambiará a 3840 x 2160. - Si la fuente es 15:9, el tamaño del tipo de pantalla se cambiará a 3600 x 2160. - Si la fuente es 16:10, el tamaño del tipo de pantalla se cambiará a 3456 x 2160. 				

Regla de asignación automática:

	Resolución de entrada		Auto./Escala	
	Resolución H	Resolución V	3840	2160
4:3	640	480	2880	2160
	800	600	2880	2160
	1024	768	2880	2160
	1280	1024	2880	2160
	1400	1050	2880	2160
	1600	1200	2880	2160
Portátil panorámico	1280	720	3840	2160
	1280	768	3600	2160
	1280	800	3456	2160
SDTV	720	576	2700	2160
	720	480	3240	2160
HDTV	1280	720	3840	2160
	1920	1080	3840	2160

USO DEL PROYECTOR

Menú de máscara de borde

Aplique la función para eliminar el ruido de codificación de vídeo en los bordes de la fuente de vídeo.

Menú de zoom digital

Utilice esta opción para reducir o ampliar el tamaño de la imagen en la pantalla de proyección.

Menú de cambio de imagen

Permite ajustar la posición horizontal (H) o vertical (V) de la imagen proyectada.

Nota: *El tamaño de la imagen se reducirá ligeramente al realizar el ajuste trapezoidal horizontal y vertical.*

Menú trapezoidal

Permite ajustar la distorsión de la imagen causada por la inclinación del proyector.

Menú de audio

Altavoz interno

Utilice esta opción para activar o desactivar el altavoz interno.

- **Apagado:** Elija "Apagado" para desactivar el altavoz interno.
- **Encendido:** Elija "Encendido" para desactivar el altavoz interno.

Silencio

Utilice esta opción para desactivar temporalmente el sonido.

- **Apagado:** Elija "Apagado" para desactivar el silencio.
- **Encendido:** Elija "Encendido" para activar el silencio.

Nota: *"La función "Silencio" afecta tanto al volumen de los altavoces interno y externo.*

Volumen

Ajuste el nivel de volumen.

Menú Configuración

Proyección

Seleccione la proyección preferida entre frontal, posterior, techo superior y techo posterior.

Menú configuración de lámpara

Aviso de lámpara

Elija esta función para mostrar u ocultar el mensaje de advertencia cuando aparezca el mensaje de cambio de la lámpara. El mensaje aparecerá 30 horas antes del momento en el que se recomienda cambiar la lámpara.

Restablecer Lámpara

Permite reiniciar el contador de horas de la lámpara después de reemplazarla por una nueva.

USO DEL PROYECTOR

Menú configuración de filtro

Horas de uso de filtro

Muestra el tiempo de filtro.

Filtro opcional

Establezca el ajuste del mensaje de advertencia.

- **Sí:** se muestra el mensaje de advertencia tras 500 horas de uso.
Nota: "Horas de uso de filtro / Recordatorio de filtro / Resstablecer filtros" solo aparecerá cuando "Filtro opcional" sea "Sí".
- **Nº:** se desactiva el mensaje de advertencia.

Recordatorio de filtro

Elija esta función para mostrar u ocultar el mensaje de advertencia cuando aparezca el mensaje de cambio del filtro. Las opciones disponibles incluyen 300hr, 500hr, 800hr y 1000hr.

Resstablecer filtros

Restablezca el contador del filtro de polvo tras reemplazar o limpiar el filtro de polvo.

Menú configuración de alimentación

Encendido Directo

Elija "Encendido" para activar el modo Encendido directo. El proyector se encenderá automáticamente cuando se suministre alimentación CA, sin tener que presionar el botón "Encendido/apagado" del panel de control del proyector o del mando a distancia.

Apagado Automático (min)

Establece el intervalo de cuenta atrás del temporizador. El temporizador de cuenta atrás comenzará a contar cuando no se esté enviando ninguna señal al proyector. El proyector se apagará automáticamente al finalizar la cuenta atrás (en minutos).

Modo ahorro de energía (min)

Permite configurar el temporizador de apagado.

- **Modo ahorro de energía (min):** Establece el intervalo de cuenta atrás del temporizador. El temporizador de cuenta atrás comenzará independientemente de si se envía o no una señal al proyector. El proyector se apagará automáticamente al finalizar la cuenta atrás. (en minutos).
Nota: El modo de ahorro de energía se restablece cada vez que el proyector se apaga.
- **Siempre on:** Seleccione esta opción para mantener siempre activado el temporizador de apagado.

Menú de seguridad

Seguridad

Habilite esta función para solicitar una contraseña antes de utilizar el proyector.

- **Apagado:** Elija "Apagado" para encender el proyector sin la verificación de la contraseña.
- **Encendido:** Elija "Encendido" para utilizar la verificación de seguridad cuando se encienda el proyector.

Temporiz. Seg.

Se puede seleccionar la función de tiempo (Mes/Día/Hora) para establecer la cantidad de horas que el proyector puede ser utilizado. Cuando haya pasado este tiempo se le pedirá que vuelva a introducir su contraseña.

Cambiar Contraseña

Utilice esta opción para establecer o modificar la contraseña que se solicita al encender el proyector.

Menú patrón de prueba

Seleccione la opción de patrón de prueba a partir de la rejilla verde, rejilla magenta, rejilla blanca, blanco o desactive esta función (apagado).

USO DEL PROYECTOR

Menú configuración del mando a distancia

Función IR

Establezca el ajuste de la Función IR.

- **Encendido:** Al seleccionar "Encendido", el proyector se puede utilizar con el mando a distancia desde los receptores de infrarrojos frontal y superior.
- **Frente:** Al seleccionar "Frente", el proyector se puede utilizar con el mando a distancia desde el receptor de infrarrojos frontal.
- **Superior:** Escoja "Superior" y el proyector puede funcionar por mando a distancia desde el receptor de infrarrojos.
- **Apagado:** elija "Apagado", el proyector se puede utilizar con el mando a distancia. Si selecciona "Apagado", podrá utilizar los botones del panel de control.

Usuario1/ Usuario2/ Usuario3

Asigne la función predeterminada para Usuario1, Usuario2, o Usuario3 entre Patrón de prueba, CMS, Temp.de Color, Gamma, Fuente automática, Proyección, Config. Lámpara, Zoom Digital, MHL, Rango dinámico, o DynamicBlack.

Menú de Identificación del proyector

A través del menú, se puede configurar la definición de ID (rango de 0-99), que permite que el usuario controle un proyector individual a través del comando RS232.

Menú Activador de 12V

Utilice esta función para habilitar o deshabilitar el activador.

Nota: Mini conector de 3,5 mm con salida de 12 V 500mA (máx.) para control de un sistema de relé.

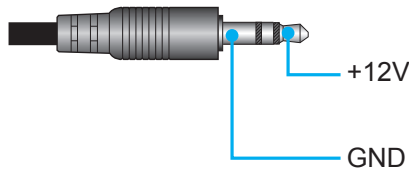

- **Encendido:** Elija "Encendido" para habilitar el activador.
- **Apagado:** Elija "Apagado" para deshabilitar el activador.

Menú Opciones

Idioma

Permite seleccionar el menú OSD multilingüe entre inglés, alemán, francés, italiano, español, portugués, chino simplificado, japonés, coreano y ruso.

Menu Settings

Establezca la ubicación del menú en la pantalla y ajuste la configuración del temporizador del menú.

- **Localización menú:** Seleccionar la ubicación del menú en la pantalla de visualización.
- **Menu de tiempo:** Establezca la duración donde el menú OSD permanecerá visible en la pantalla.

Fuente automática

Elija esta opción para permitir al proyector buscar automáticamente una fuente de entrada disponible.

Fuente de entrada

Seleccione la fuente de entrada de entre HDMI 1.4, HDMI 2.0 y VGA.

Gran altitud

Cuando se seleccione "Encendido", los ventiladores girarán de forma más rápida. Esta función resulta de gran utilidad en áreas ubicados a gran altitud donde el aire es más escaso.

USO DEL PROYECTOR

Bloqueo modo Display

Seleccione "Encendido" o "Apagado" para bloquear o desbloquear el ajuste de la configuración del modo de visualización.

Bloqueo teclado

Cuando la función de bloqueo del panel de control está "Encendido", el panel de control se bloqueará. No obstante, el proyector se puede utilizar con el mando a distancia. Si selecciona "Apagado", podrá reutilizar el panel de control.

Información Oculta

Habilite esta función para ocultar el mensaje de información.

- **Apagado:** Elija "Apagado" para mostrar el mensaje de "búsqueda".
- **Encendido:** Elija "Encendido" para ocultar los mensajes de información.

Logotipo

Utilice esta función para establecer la pantalla de inicio deseada. Si se realizan cambios, los cambios realizados se aplicarán la próxima vez que encienda el proyector.

- **Por defecto:** la pantalla de inicio predeterminada.
- **Neutro:** la opción Logotipo no se muestra en pantalla de inicio.

Color de fondo

Utilice esta función para visualizar una pantalla de color azul, rojo, verde o gris o ningún elemento cuando no se encuentra disponible ninguna señal.

HDMI 1.4 EC

Establezca el valor EQ del puerto HDMI para HDMI 1.4.

HDMI 2.0 EC

Establezca el valor EQ del puerto HDMI para HDMI 2.0.

Nota:

- *El ecualizador HDMI analiza los datos de la señal y elimina la distorsión debida a la pérdida de señal cuando se utilizan cables HDMI largos. El receptor HDMI también incluye un circuito de ajuste de tiempo que elimina la fluctuación de fase de temporización, restaurando la señal HDMI a niveles de transmisión óptimos.*
- *3840x2160 a 60Hz recomienda usar el cable HDMI de 5 metros/16 pies. Si el cable HDMI es superior a 5 metros/16 pies, le recomendamos encarecidamente utilizar cable HDMI de fibra activa o un amplificador/repetidor de señal.*
- *3840x2160 a 30Hz/25Hz/24Hz recomienda usar el cable HDMI de 15 metros/50 pies. Si el cable HDMI mide 15 metros /50 pies, la mayoría de cables de cobre son aceptables. Si el cable HDMI es superior a 15 metros/50 pies, le recomendamos encarecidamente utilizar cable HDMI de fibra activa o un amplificador/repetidor de señal.*
- *Para garantizar la mejor calidad de imagen y evitar errores de conexión, le recordamos que utilice cables HDMI de alta velocidad o de certificación superior de hasta 5 metros.*

Menú de reinicio

Restablecer OSD

Permite restablecer la configuración por defecto de fábrica del menú OSD.

Restablecer parametros

Permite restablecer la configuración por defecto de fábrica para toda la configuración.

USO DEL PROYECTOR

Menú Información

Permite visualizar la información del proyector, tal como se detalla a continuación:

- Regulación
- Número de serie
- Fuente
- Resolución
- Tasa de actualización
- Modo Display
- Horas de fuente de luz
- ID de Proyector
- Profundidad de color
- Formato de color
- Horas de uso de filtro
- Modo Brilloe
- FW Version

MANTENIMIENTO

Substituir la lámpara (solo personal de mantenimiento)

El proyector detecta automáticamente el tiempo de vida de la bombilla cuando la bombilla está al final de su vida útil, y aparecerá un mensaje de aviso en la pantalla.

Cuando aparezca este mensaje, por favor contacte con su proveedor local o el centro de servicio para substituir la bombilla lo antes posible. Antes de substituir la bombilla, asegúrese de que apaga el proyector, desconecta el cable de alimentación y cerciórese de que el proyector se ha enfriado durante al menos 30 minutos y la bombilla se ha enfriado completamente.



Advertencia: Si se realiza el montaje en el techo, tenga cuidado cuando abra el panel de acceso a la lámpara. Se recomienda utilizar gafas de seguridad si se realiza el cambio de la lámpara cuando el proyector se encuentra montado en el techo. Se debe tener cuidado de evitar que cualquier parte suelta se caiga desde el proyector.



Advertencia: ¡La temperatura del compartimento es muy elevada! ¡Deje que se enfríe antes de cambiar la lámpara!



Advertencia: Para reducir el riesgo de daños personales, no deje caer el módulo de la lámpara ni toque la bombilla. Si la bombilla se deja caer, puede hacerse añicos y provocar daños personales.

MANTENIMIENTO

Reemplazar la lámpara (continuación)

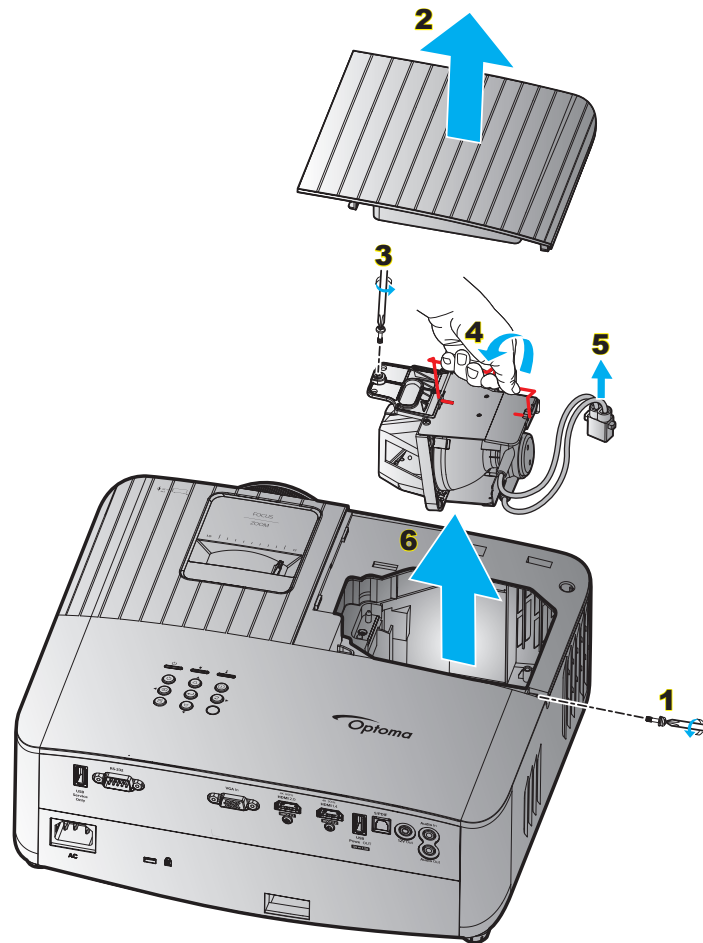

Procedimiento:

1. Desconecte la alimentación del proyector presionando el botón "⏻" que se encuentra en el teclado del proyector o el botón "Ⓜ" del mando a distancia.
2. Deje que el proyector se enfríe durante, al menos, 30 minutos.
3. Desconecte el cable de alimentación.
4. Retire los tornillos de seguridad de la cubierta superior. **1**
5. Extraiga la cubierta de la lámpara. **2**
6. Extraiga el tornillo del módulo de la lámpara. **3**
7. Levante el asa de la lámpara. **4**
8. Extraiga el cable de la lámpara. **5**
9. Extraiga cuidadosamente el módulo de la lámpara. **6**
10. Para volver a colocar el módulo de la lámpara, siga los pasos anteriores en orden inverso.
11. Encienda el proyector y restablezca el temporizador de la lámpara.
12. Restablecer Lámpara: (i) Presione "Menú" → (ii) Seleccione "Configuración" → (iii) Seleccione "Config. Lámpara" → (iv) Seleccione "Restablecer Lámpara" → (v) Seleccione "Sí".

Nota:

- *El proyector no se puede encender si la tapa de la lámpara no se ha vuelto a colocar en el proyector.*
- *No toque el área de cristal de la lámpara. La grasa de las manos puede destruir la lámpara. Utilice un paño seco para limpiar el módulo de la lámpara si toca la lámpara sin querer.*

MANTENIMIENTO

Instalar y limpiar el filtro para el polvo

Instalar el filtro para el polvo

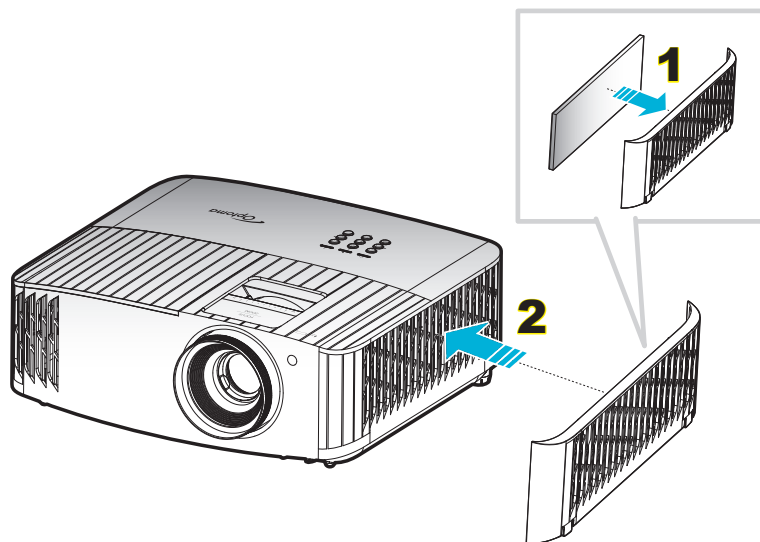

Nota:

- Los filtros para el polvo solamente se necesitan o suministran en ciertas regiones en las que hay mucho polvo.
- Los filtros de polvo no son necesarios en la región de América del Norte.

Limpiar el filtro para el polvo

Recomendamos que limpie el filtro de polvo cada tres meses. Límpielo con más frecuencia si se utiliza el proyector en ambientes con mucho polvo.

Procedimiento:

1. Desconecte la alimentación del proyector presionando el botón “⏻” que se encuentra en el teclado del proyector o el botón “⏻” del mando a distancia.
2. Desconecte el cable de alimentación.
3. Tire del compartimento del filtro de polvo hacia un lado para retirarlo por el lado derecho del proyector. **1**
4. Extraiga el filtro de aire con cuidado. A continuación, limpie o cambie el filtro para el polvo. **2**
5. Para instalar el filtro para el polvo, siga los pasos anteriores en orden inverso.

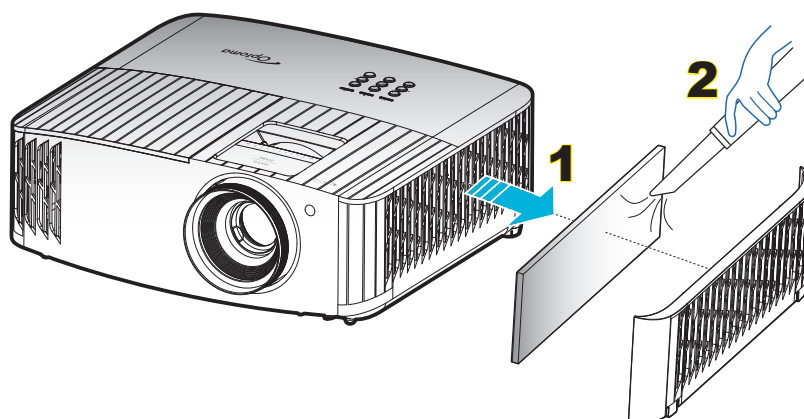

INFORMACIÓN ADICIONAL

Resoluciones compatibles

Compatibilidad de vídeo

Señal	Resolución
SDTV	480i/p, 576i/p
HDTV	720p (50/60Hz), 1080i (50/60Hz), 1080p (24/50/60Hz)
UHD	2160p (24/50/60Hz)

Temporización de vídeo detallada

Señal	Resolución	Frecuencia de actualización (Hz)	Notas
SDTV (480i)	640 x 480	60	Para componente
SDTV (480p)	640 x 480	60	
SDTV (576i)	720 x 576	50	
SDTV (576p)	720 x 576	50	
HDTV (720p)	1280 x 720	50/60	
HDTV (1080i)	1920 x 1080	50/60	
HDTV (1080p)	1920 x 1080	24/50/60	
UHD (2160p)	3840 x 2160	24/50/60	Para 4K UHD

Compatibilidad de ordenador (PC)

Señal	Resolución	Frecuencia H	Tasa de actualización	Vídeo	Digital	Analógica	Nota
		(KHz)	(Hz)				
VGA	720 x 400	31.5	70		√	√	
	720 x 400	37.9	85		√	√	
	720 x 576		50		√	√	
	640 x 480	31.5	60		√	√	
	640 x 480		67		√	√	
	640 x 480	37.9	72.8		√	√	72Hz
	640 x 480	37.5	75		√	√	
SVGA	640 x 480	43.3	85		√	√	
	800 x 600	35.2	56.3		√	√	56Hz
	800 x 600	37.9	60.3		√	√	60Hz
	800 x 600	46.9	75		√	√	
	800 x 600	48.1	72.2		√	√	72Hz
XGA	800 x 600	53.7	85.1		√	√	85Hz
	832 x 624		75		√	√	
	1024 x 768	48.4	60		√	√	
	1024 x 768	56.5	70.1		√	√	70Hz
	1024 x 768	60	75		√	√	
HD720	1024 x 768	68.7	85		√	√	
	1024 x 768		120		N/A	√	
	1152 x 864		75		√	√	
	1280 x 720		50		√	√	
WXGA	1280 x 720	92.62	120		N/A	√	
	1280 x 768	47.4	60		√	√	
	1280 x 768		75		√	√	
WXGA-800	1280 x 768		85		√	√	
	1280 x 800		60		√	√	
	1280 x 1024	64	60		√	√	
SXGA	1280 x 1024	80	75		√	√	
	1280 x 1024	91.1	85		√	√	

INFORMACIÓN ADICIONAL

Señal	Resolución	Frecuencia H	Tasa de actualización				Nota
		(KHz)	(Hz)	Vídeo	Digital	Analógica	
SXGA+	1400 x 1050		60		N/A	√	
UXGA	1600 x 1200	75	60		√	√	
HD1080	1920 x 1080		24		√	√	
	1920 x 1080		50		√	√	
	1920 x 1080		60		√	√	
WUXGA ^(*)	1920 x 1200		60		√	√	
HDTV	1920 x 1080i		50	N/A	√	√	
	1920 x 1080i		60	N/A	√	√	
	1920 x 1080p		24	N/A	√	√	
	1920 x 1080p		50	N/A	√	√	
	1920 x 1080p		60	N/A	√	√	
SDTV	1280 x 720	45	60	√	N/A	N/A	
	1280 x 720p		50	N/A	√	√	
	1280 x 720p		60	N/A	√	√	
SDTV	720 x 576	31.3	50	√	N/A	N/A	
	720 x 576i		50	N/A	√	√	
	720 x 576p		50	N/A	√	√	
	720 x 480	31.5	60	√	N/A	N/A	
	720 x 480i		60	N/A	√	√	
	720 x 480p		60	N/A	√	√	

Nota:

- "√" significa que la resolución es compatible, "N/A" significa que la resolución no es compatible.
- (*) 1920 x 1200 a 60Hz solo es compatible con RB (reducción de ruido).

Compatibilidad de ordenador (Mac)

Resolución	Hz	Compatibilidad Macbook		Compatibilidad Macbook Pro (Intel)		Compatibilidad Mac G5		Compatibilidad Mac G4	
		Digital	Analógica	Digital	Analógica	Digital	Analógica	Digital	Analógica
800 x 600	60	√	√	√	√	N/A	N/A	√	N/A
800 x 600	72	√	√	√	√	N/A	√	√	√
800 x 600	75	√	√	√	√	N/A	√	√	√
800 x 600	85	√	√	N/A	√	N/A	√	√	√
1024 x 768	60	√	√	√	√	N/A	√	√	√
1024 x 768	70	√	√	√	√	N/A	√	√	√
1024 x 768	75	√	√	√	√	N/A	√	√	√
1024 x 768	85	√	√	√	√	N/A	√	√	√
1280 x 720	60	√	√	√	√	N/A	√	√	√
1280 x 768	60	√	√	√	√	N/A	N/A	N/A	√
1280 x 768	75	N/A	√	N/A	√	N/A	√	√	√
1280 x 768	85	N/A	√	N/A	√	N/A	N/A	N/A	√
1280 x 800	60	N/A	√	N/A	√	N/A	√	√	√
1280 x 1024	60	√	N/A	N/A	√	N/A	√	√	√
1280 x 1024	75	√	N/A	N/A	√	N/A	√	√	N/A
1920 x 1080	60	√	N/A	N/A	√	N/A	√	√	√
1920 x 1200 ^(*)	60	√	N/A	N/A	√	N/A	√	√	√
3840 x 2160	60								

Nota:

INFORMACIÓN ADICIONAL

- "√" significa que la resolución es compatible, "N/A" significa que la resolución no es compatible.
- (*1) 1920 x 1200 a 60Hz solo es compatible con RB (reducción de ruido).

Compatibilidad HDMI

Señal	Resolución	Frecuencia de actualización (Hz)	Notas para Mac
VGA	640 x 480	60	Mac 60/72/85
SVGA	800 x 600	60/72/85/120	Mac 60/72/85
XGA	1024 x 768	60/70/75/85/120	Mac 60/70/75/85
SDTV (480i)	640 x 480	60	
SDTV (480p)	640 x 480	60	
SDTV (576i)	720 x 576	50	
SDTV (576p)	720 x 576	50	
HDTV (720p)	1280 x 720	50/60	Mac 60
WXGA	1280 x 768	60/75/85	Mac 75
	1280 x 800	60/120	Mac 60
WXGA	1366 x 768	60	
WXGA+	1440 x 900	60/120 (RB)	Mac 60
SXGA	1280 x 1024	60/75/85	Mac 60/75
SXGA+	1400 x 1050	60/85	
UXGA	1600 x 1200	60/65/70/75/85	
HDTV (1080i)	1920 x 1080	50/60	
HDTV (1080p)	1920 x 1080	24/30/50/60/120	Mac 60
WUXGA	1920 x 1200 ^(*1)	60	Mac 60RB
WQHD	2560 x 1440	60RB	
UHD (2160p)	3840 x 2160	24/30/50/60	Mac 24/30
	4096 x 2160	24/30/50/60	Mac 24

Nota:

- "√" significa que la resolución es compatible, "N/A" significa que la resolución no es compatible.
- (*1) 1920 x 1200 a 60Hz solo es compatible con RB (reducción de ruido).

INFORMACIÓN ADICIONAL

Temporización 3D para HDMI1.4a 3D compatible con

Para Blu-ray 3D

2D frecuencia de fotograma compatible	Frecuencia	Formato
59/60Hz opción:	1920 x 1080p a 23,98 / 24Hz	Frame packing
	1280 x 720p a 59,94 / 60Hz	Frame packing
	1920 x 1080i a 59,94 / 60Hz	Side by Side (dividido)
	1920 x 1080p a 23,98 / 24Hz	Top and Bottom
	1280 x 720p a 59,94 / 60Hz	Top and Bottom
Opción 50Hz:	1920 x 1080p a 23,98 / 24Hz	Frame packing
	1280 x 720p a 50Hz	Frame packing
	1920 x 1080i a 50Hz	Side by Side (dividido)
	1920 x 1080p a 23,98 / 24Hz	Top and Bottom
	1280 x 720p a 50Hz	Top and Bottom

Temporización PC 3D

	Frecuencia	Formato
HDMI:	1920 x 1080 a 120Hz	Frame Sequential
	1280 x 800 a 120Hz	
	1024 x 768 a 120Hz	
	800 x 600 a 120Hz	
	640 x 480 a 120Hz	
VGA	1280 x 800 a 120Hz	Frame Sequential
	1024 x 768 a 120Hz	
	800 x 600 a 120Hz	
	640 x 480 a 120Hz	

INFORMACIÓN ADICIONAL

Tamaño de imagen y distancia de proyección

Longitud diagonal (pulgadas) de la pantalla 16:9	Tamaño de la pantalla (ancho x alto)				Distancia de proyección (Diagonal)				Desplazamiento (HD)	
	(m)		(pulgadas)		(m)		(pies)			
	Ancho	Alto	Ancho	Alto	Gran anular	Teleobjetivo	Gran anular	Teleobjetivo	(m)	(pulgadas)
30	0,66	0,37	26,15	14,71	1,00	1,10	-	3,59	0,02	0,07
40	0,89	0,50	34,86	19,61	1,33	1,46	4,36	4,79	0,03	0,09
60	1,33	0,75	52,29	29,42	1,99	2,19	6,53	7,19	0,04	0,13
70	1,55	0,87	61,01	34,32	2,32	2,56	7,62	8,38	0,05	0,16
80	1,77	1,00	69,73	39,22	2,66	2,92	8,71	9,58	0,05	0,18
90	1,99	1,12	78,44	44,12	2,99	3,29	9,80	10,78	0,06	0,20
100	2,21	1,25	87,16	49,03	3,32	3,65	10,89	11,98	0,07	0,22
120	2,66	1,49	104,59	58,83	3,98	4,38	13,07	14,37	0,08	0,27
150	3,32	1,87	130,74	73,54	4,98	5,48	16,33	17,97	0,10	0,34
180	3,98	2,24	156,88	88,25	5,98	6,57	19,60	21,56	0,12	0,40
200	4,43	2,49	174,32	98,05	6,64	7,31	21,78	23,95	0,14	0,45
250	5,53	3,11	217,89	122,57	8,30	9,13	27,22	29,94	0,17	0,56
300,6	6,65	3,74	262,00	147,37	9,98	10,98	32,73	-	0,21	0,68

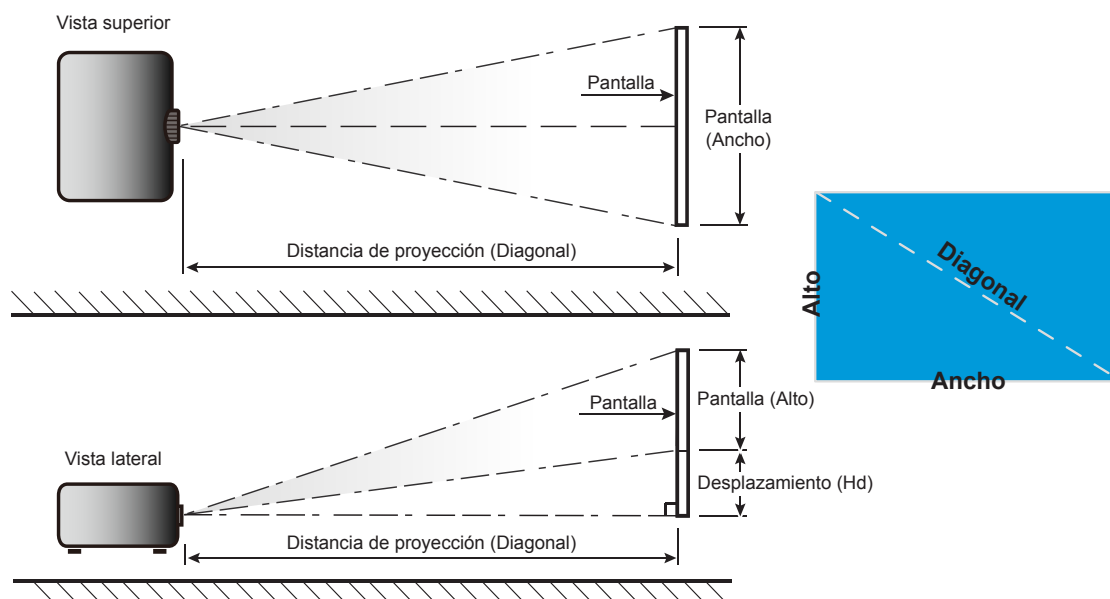

INFORMACIÓN ADICIONAL

Dimensiones del proyector e instalación en el techo

1. Para no dañar el proyector, utilice el soporte para el techo de Optoma.
2. Si desea utilizar un montaje de techo de otros fabricantes, asegúrese de que los tornillos utilizados para fijar el proyector cumplen las siguientes especificaciones:
 - Tipo de tornillo: M4 para montajes de dos puntos o M6 para montaje de un punto
 - Longitud mínima del tornillo: 10mm

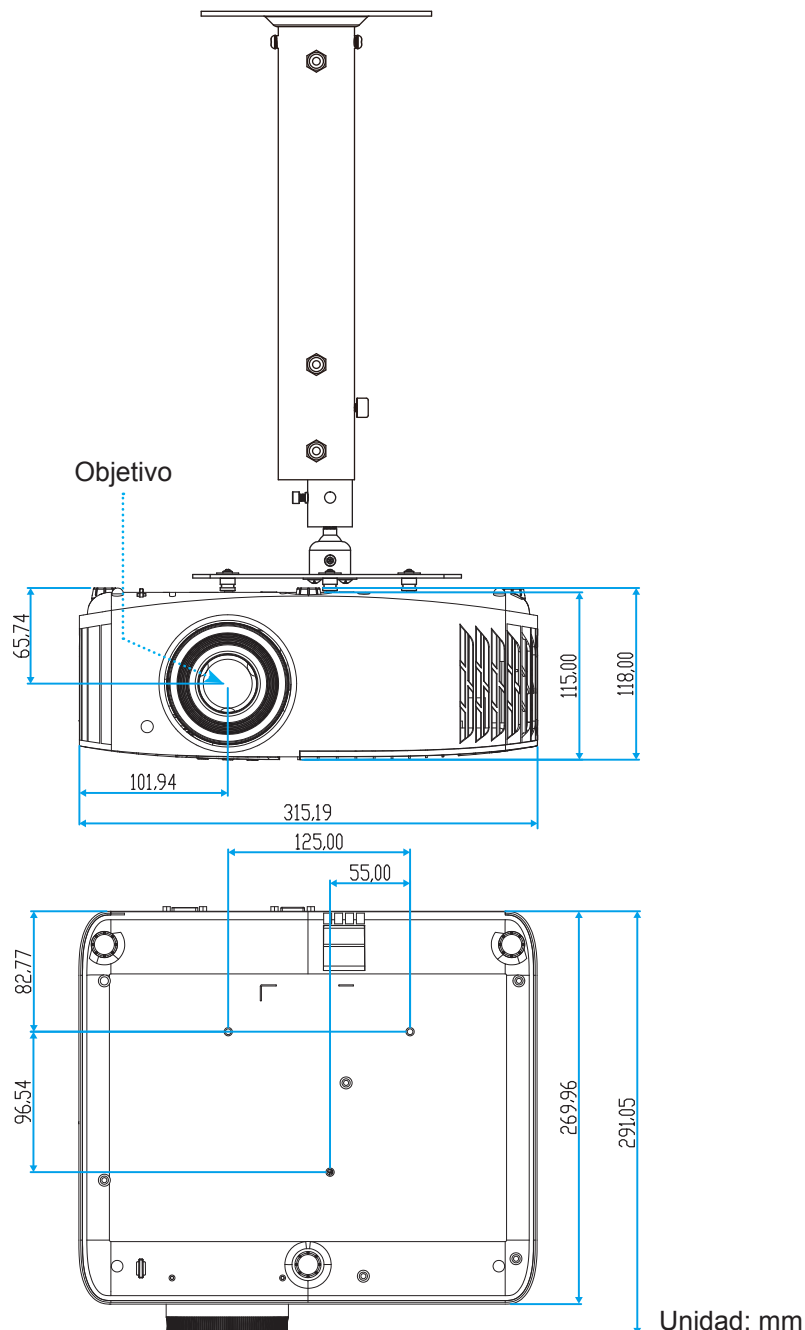

Nota: Tenga en cuenta que los daños resultantes de la instalación incorrecta invalidarán la garantía.



Advertencia:

- Si compra un soporte para el techo de otro fabricante, asegúrese de utilizar tornillos del tamaño correcto. El tamaño de los tornillos dependerá del grosor de la placa de montaje.
- Asegúrese de mantener una distancia de al menos 10 cm entre el techo y la parte inferior del proyector.
- Evite instalar el proyector cerca de una fuente de calor.





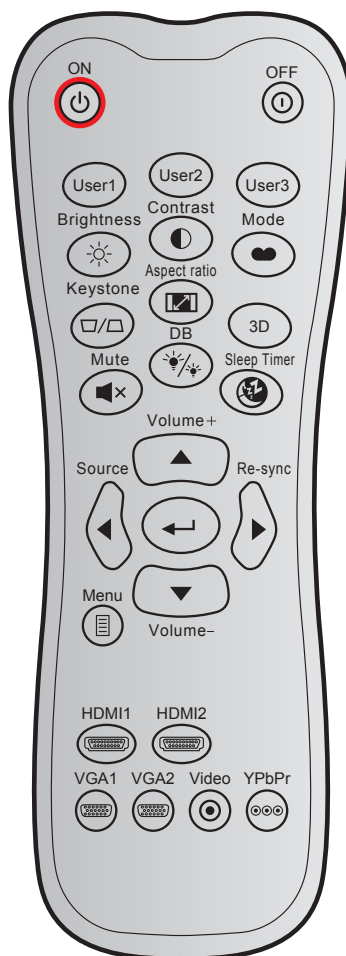









INFORMACIÓN ADICIONAL

Códigos del mando a distancia IR



Clave	Formato NEC	Código de cliente		Código de clave		Descripción	
		Byte 1	Byte 2	Byte 3	Byte 4		
Encendido		FORMATO 1	32	CD	02	FD	Presionar para encender el proyector.
Apagado		FORMATO 1	32	CD	2E	D1	Presionar para apagar el proyector.
Usuario1		FORMATO 1	32	CD	36	C9	Botones definidos por el usuario.
Usuario2		FORMATO 1	32	CD	65	9A	
Usuario3		FORMATO 1	32	CD	66	99	
Brillo		FORMATO 1	32	CD	41	BE	Permite ajustar el brillo de la imagen.
Contraste		FORMATO 1	32	CD	42	BD	Permite controlar el grado de diferencia entre las partes más claras y más oscuras de la imagen.
Modo Display		FORMATO 1	32	CD	05	FA	Seleccione un modo de visualización para la configuración optimizada para las diferentes aplicaciones.
Trapezoidal		FORMATO 1	32	CD	07	F8	Presionar para ajustar la distorsión de la imagen causada por la inclinación del proyector.
Aspecto de Ratio		FORMATO 1	32	CD	64	9B	Presione este botón para cambiar la relación de aspecto de una imagen mostrada.

INFORMACIÓN ADICIONAL

Clave	Formato NEC	Código de cliente		Código de clave		Descripción
		Byte 1	Byte 2	Byte 3	Byte 4	
Tres dimensiones	FORMATO 1	32	CD	89	76	Pulse para activar/desactivar la función del modo 3D
Silenció 	FORMATO 1	32	CD	52	AD	Permite desactivar y activar momentáneamente el audio.
DB (Negro dinámico) 	FORMATO 1	32	CD	44	BB	Ajusta automáticamente el brillo de la imagen para ofrecer un rendimiento óptimo de contraste.
Modo ahorro de energía 	FORMATO 1	32	CD	63	9C	Establece el intervalo de cuenta atrás del temporizador.
Volumen +	FORMATO 2	32	CD	11	EE	Ajústelo para subir el volumen.
	FORMATO 2	32	CD	11	EE	Utilice ▲, ◀, ▶ o ▼ para seleccionar las opciones o realizar ajustes en su selección.
	FORMATO 2	32	CD	10	EF	
	FORMATO 2	32	CD	12	ED	
	FORMATO 2	32	CD	14	EB	
Fuente	FORMATO 2	32	CD	10	EF	Pulse "Source" para seleccionar una señal de entrada.
Botón Entrar 	FORMATO 1	32	CD	0F	F0	Permite confirmar la opción seleccionada.
Resincronización	FORMATO 2	32	CD	12	ED	Permite sincronizar automáticamente el proyector con la fuente de entrada.
Volumen -	FORMATO 2	32	CD	14	EB	Ajústelo para bajar el volumen.
Menú 	FORMATO 1	32	CD	0E	F1	Permite mostrar los menús de visualización en pantalla para el proyector o salir de dichos menús.
HDMI1 (HDMI 1.4) 	FORMATO 1	32	CD	16	E9	Presione "HDMI1" para elegir la fuente disponible en el conector HDMI 1.
HDMI2 (HDMI 2.0) 	FORMATO 1	32	CD	30	CF	Presione "HDMI2" para elegir la fuente disponible en el conector HDMI 2.
VGA1 	FORMATO 1	32	CD	1B	E4	Presione "VGA1" para seleccionar la fuente desde el conector VGA.
VGA2 	FORMATO 1	32	CD	1E	E1	Sin función.
Vídeo 	FORMATO 1	32	CD	1C	E3	Sin función.
YPbPr 	FORMATO 1	32	CD	17	E8	Sin función.

INFORMACIÓN ADICIONAL

Solucionar problemas

Si detecta algún problema con el proyector, consulte la siguiente información. Si el problema no se resuelve, póngase en contacto con su proveedor local o con el centro de servicio técnico.

Problemas con la Imagen

- ❓ *No aparece ninguna Imagen en la pantalla.*
 - Asegúrese de que todos los cables de señal y alimentación se encuentren conectados correctamente y firmemente, de acuerdo con lo descrito en la sección "Instalación".
 - Asegúrese de que los contactos de los conectores no estén doblados o rotos.
 - Compruebe si la lámpara de proyección está bien instalada. Consulte la sección "Reemplazar la lámpara" en las páginas 40-41.
 - Asegúrese de que la función "Silencio" no esté activada.

- ❓ *La imagen está desenfocada*
 - Ajuste la lente del proyector con el anillo de enfoque. Consulte la página 16.
 - Asegúrese de que la pantalla del proyector se encuentra a la distancia requerida. (Consulte la página 47).

- ❓ *La pantalla se alarga al mostrarse en un título de DVD 16:9*
 - Al reproducir un DVD anamórfico o un DVD 16:9, el proyector mostrará la mejor imagen en el formato 16:9 en el lado del proyector.
 - Proyector. Si reproduce el título de DVD en formato LBX, cambie el formato a LBX en el menú OSD del proyector.
 - Si reproduce el título de DVD en formato 4:3, cambie el formato a 4:3 en el menú OSD del proyector.
 - Por favor, configure el formato de la pantalla con el tipo de relación de aspecto 16:9 (ancho) en su reproductor de DVD.

- ❓ *La imagen es demasiado pequeña o demasiado grande*
 - Ajuste el control de zoom situado en la parte superior del proyector.
 - Mueva el proyector para acercarlo o alejarlo de la pantalla.
 - Presione "Menú" en el panel del proyector, vaya a "Pantalla-->Aspecto de Ratio". Pruebe las distintas opciones.



- ❓ *La imagen tiene los lados inclinados:*
 - Si es posible, vuelva a situar el proyector de forma que esté centrado en la pantalla y por debajo de la parte inferior de ésta.

- ❓ *La imagen está invertida*
 - Seleccionar "Configuración-->Proyección" en el menú OSD y ajuste la dirección de la proyección.

- ❓ *La imagen se muestra desenfocada y duplicada*
 - Asegúrese de que "Modo Display" no esté establecido en 3D para evitar que la imagen 2D normal aparezca como una imagen doble borrosa.

INFORMACIÓN ADICIONAL

Otros Problemas

-  *El proyector deja de responder a todos los controles*
- Si es posible, apague el proyector y, a continuación, desenchufe el cable de alimentación. Espere al menos 20 segundos antes de conectar de nuevo la alimentación.
-  *La lámpara se apaga o emite un sonido de explosión*
- Cuando la lámpara alcance el final de su ciclo de vida, se apagará y es posible que emita un sonido de pequeño estallido. Si se da esta circunstancia, el proyector no volverá a funcionar hasta que se reemplace el módulo de la lámpara. Para reemplazar la lámpara, siga los procedimientos descritos en la sección "Reemplazar la lámpara" en las páginas 40-41.

Problemas con el mando a distancia

-  *Si el mando a distancia no funciona*
- Compruebe que el ángulo de funcionamiento del mando a distancia está a $\pm 15^\circ$ del receptor de infrarrojos del proyector.
 - Asegúrese de que no hay ningún obstáculo entre el mando a distancia y el proyector. No se aleje más de 7 metros (~22 pies) del proyector.
 - Asegúrese de que las pilas están correctamente insertadas.
 - Reemplace las pilas si están agotadas.

INFORMACIÓN ADICIONAL

Indicador de advertencia

Cuando se encienden los indicadores de advertencia (tal como se muestra a continuación), el proyector se apagará automáticamente:

- El indicador LED "LÁMPARA" se iluminará en rojo y el indicador "Encendido/Espera" parpadeará en rojo.
- El indicador LED "TEMPERATURA" se iluminará en rojo y el indicador "Encendido/Espera" parpadeará en rojo. Esto indica que el proyector se ha sobrecalentado. En condiciones normales, el proyector se puede volver a encender.
- El indicador LED "TEMPERATURA" parpadea en color rojo y el indicador "Encendido/Espera" parpadea en color rojo.

Desconecte el cable de alimentación del proyector, espere 30 segundos e inténtelo de nuevo. Si el indicador de advertencia se enciende de nuevo o empieza a parpadear, póngase en contacto con el proveedor del servicio para obtener ayuda.

Mensajes de iluminación con LED

Mensajes	LED de encendido/espera		LED de temperatura	LED de la lámpara
	(Rojo)	(Azul)	(Rojo)	(Rojo)
En reposo (Cable de alimentación de entrada)	Iluminado			
Encendido (Calentamiento)		Intermitente (0,5 segundos apagado, 0,5 segundos encendido)		
Encendido e Iluminación de la lámpara		Iluminado		
Apagado (Refrigeración)		Intermitente (0,5 segundos apagado, 0,5 segundos encendido). Vuelve a encenderse en rojo permanente cuando el ventilador de refrigeración se apaga.		
Error (fallo de la lámpara)	Intermitente			Iluminado
Error (fallo de Ventilador)	Intermitente		Intermitente	
Error (Exceso de temperatura)	Intermitente		Iluminado	
Estado de espera (Modo Quemado)		Intermitente		
Modo de prueba de quemado (calentando)		Intermitente		
Modo de prueba de quemado (enfriando)		Intermitente		
A prueba de quemado (Con iluminación de lámpara)		Intermitente (3 segundo encendido, 1 segundos apagado)		
A prueba de quemado (Lámpara apagada)		Intermitente (1 segundo encendido, 3 segundos apagado)		

INFORMACIÓN ADICIONAL

- Apagado:

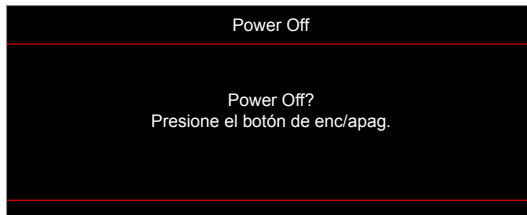

- Advertencia de temperatura:

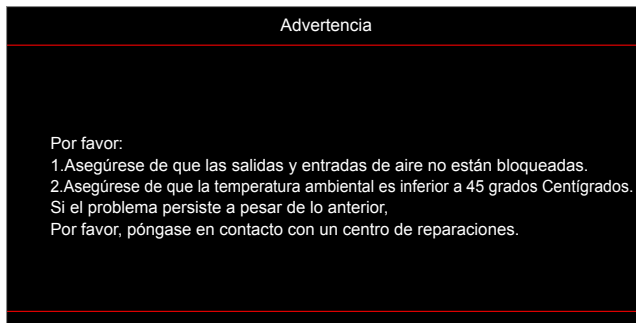

- Advertencia de la lámpara:

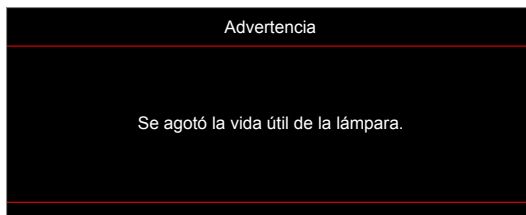

- Fallo del ventilador:

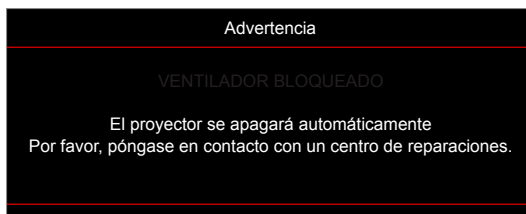

- Imagen fuera de rango:

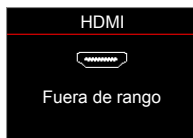

- Advertencia de apagado:

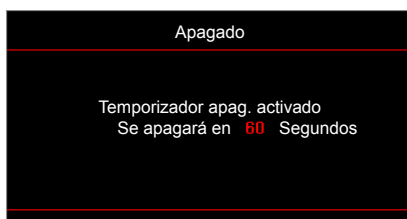

INFORMACIÓN ADICIONAL

Especificaciones

Ópticas	Descripción
Resolución máxima	- Gráfica de hasta 2160p a 60 Hz - Resolución máxima: HDMI 1.4: 1980 x 1200 a 60Hz (RB) HDMI 2.0: 2160p a 60Hz
Resolución nativa	(sin accionador) 1920 x 1080
Objetivo	Zoom manual y enfoque manual
Tamaño de la imagen (diagonal)	33"~300"
Distancia de proyección	1,21 ~ 9,9 m

Eléctricas	Descripción
Entradas	- HDMI V1.4 - HDMI V2.0 / HDCP2.2 / MHL 2.1 - ENTRADA VGA - Entrada de audio de 3,5 mm - USB-A (para 5V de potencia 1,5A / actualización Firmware Mstar) - USB 2.0 (para actualización de Firmware) - RS232C macho (9-pin d-sub)
Salidas	- Salida de audio de 3,5 mm - Salida SPDIF (2 canales en estéreo PCM) - Activador de 12 V (conector de 3,5 mm)
Reproducción en color	1.073,4 millones de colores
Frecuencia de exploración	Frecuencia de exploración horizontal: 31,0 ~ 135,0 KHz Frecuencia de exploración vertical: 24 ~ 120 Hz
Altavoces incorporados	altavoz de 10W incorporado
Requisitos de alimentación	100 - 240 V \pm 10 %, CA 50/60 Hz
Corriente de entrada	3,5A

Mecánicas	Descripción
Orientación de instalación	Frontal, Trasera, Techo-Superior, Trasera-Superior
Dimensiones (A x L x A) (sin lente)	- 315 x 270 x 115 mm (sin pies) - 315 x 270 x 118 mm (con pies)
Peso	3,9 \pm 0,5 kg
Condiciones medioambientales	Funcionamiento a 5 ~ 40 °C , humedad del 10% al 85% (sin condensación)

Nota: Todas las especificaciones están sujetas a cambio sin previo aviso.



INFORMACIÓN ADICIONAL

Sucursales internacionales de Optoma

Póngase en contacto con la sucursal perteneciente a su país si desea recibir asistencia técnica.



EE.UU.

47697 Westinghouse Drive,
Fremont, CA 94539, USA
www.optomausa.com

 888-289-6786
 510-897-8601
 services@optoma.com



Canadá

47697 Westinghouse Drive,
Fremont, CA 94539, USA
www.optomausa.com

 888-289-6786
 510-897-8601
 services@optoma.com

Latinoamérica

47697 Westinghouse Drive,
Fremont, CA 94539, USA
www.optomausa.com

 888-289-6786
 510-897-8601
 services@optoma.com



Europa

Unit 1, Network 41, Bourne End Mills,
Hemel Hempstead, Herts,
HP1 2UJ, United Kingdom
www.optoma.eu
Tel. de asistencia técnica:
+44 (0)1923 691865

 +44 (0) 1923 691 800
 +44 (0) 1923 691 888
 service@tsc-europe.com



Benelux BV

Randstad 22-123
1316 BW Almere
Países Bajos
www.optoma.nl

 +31 (0) 36 820 0252
 +31 (0) 36 548 9052



Francia

Bâtiment E
81-83 avenue Edouard Vaillant
92100 Boulogne Billancourt, Francia

 +33 1 41 46 12 20
 +33 1 41 46 94 35
 savoptoma@optoma.fr



España

C/José Hierro, 36 Of. 1C
28522 Rivas VaciaMadrid,
España

 +34 91 499 06 06
 +34 91 670 08 32



Alemania

Wiesenstrasse 21 W
D40549 Düsseldorf,
Alemania

 +49 (0) 211 506 6670
 +49 (0) 211 506 66799
 info@optoma.de

Escandinavia



Lerpeveien 25
3040 Drammen
Noruega

 +47 32 98 89 90
 +47 32 98 89 99
 info@optoma.no

PO.BOX 9515
3038 Drammen
Noruega

Corea

WOOMI TECH.CO.,LTD.
4F, Minu Bldg.33-14, Nonhyun-Dong,
+82+2+34430005
Seoul,135-815, COREA
korea.optoma.com

 +82+2+34430004





Japón

東京都足立区綾瀬3-25-18
株式会社オーエス
コンタクトセンター: 0120-380-495

 info@os-worldwide.com
www.os-worldwide.com



Taiwán

12F., No.213, Sec. 3, Beixin Rd.,
Xindian Dist., New Taipei City 231,
Taiwán, R.D.C.
www.optoma.com.tw

 +886-2-8911-8600
 +886-2-8911-6550
 services@optoma.com.tw
asia.optoma.com



Hong Kong

Unit A, 27/F Dragon Centre,
79 Wing Hong Street,
Cheung Sha Wan,
Kowloon, Hong Kong

 +852-2396-8968
 +852-2370-1222
www.optoma.com.hk

China

5F, No. 1205, Kaixuan Rd.,
Changning District
Shanghai, 200052, China

 +86-21-62947376
 +86-21-62947375
www.optoma.com.cn

