

# Máy chiếu DLP®

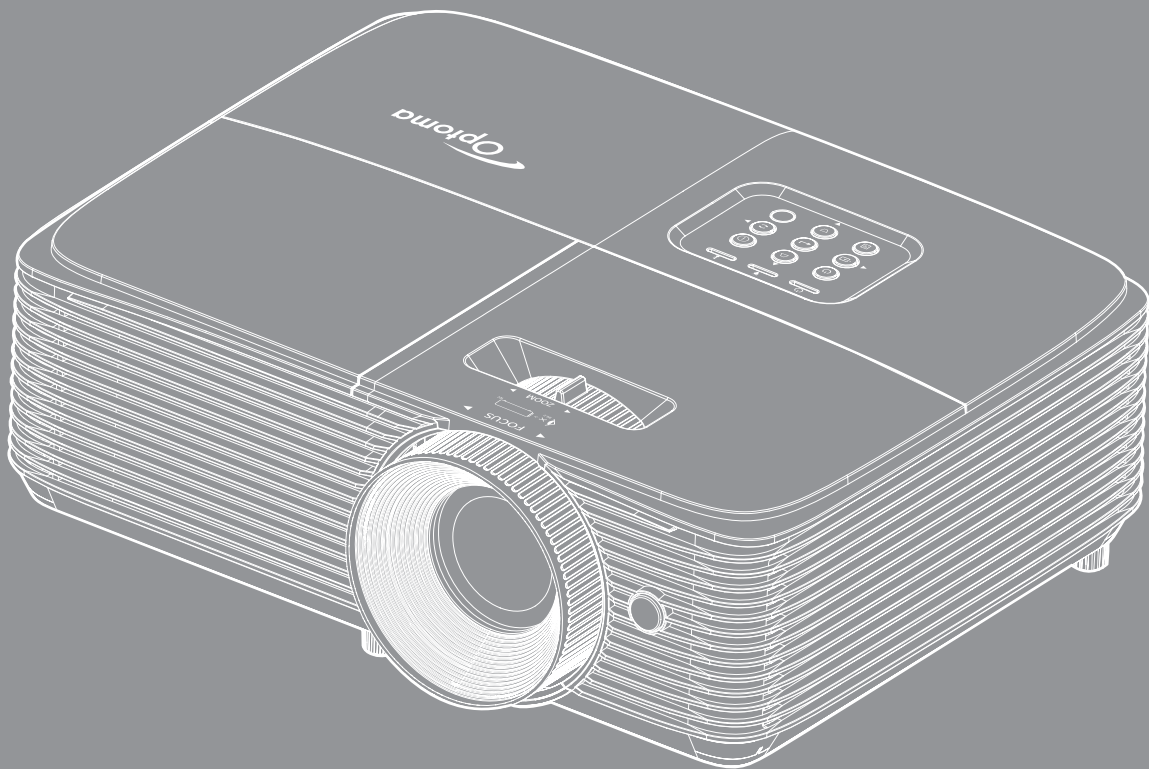

# MỤC LỤC

<b>AN TOÀN .....</b>	<b>4</b>
<i>Hướng dẫn về an toàn quan trọng .....</i>	<i>4</i>
<i>Thông tin an toàn 3D.....</i>	<i>5</i>
<i>Bản quyền .....</i>	<i>6</i>
<i>Khước từ trách nhiệm.....</i>	<i>6</i>
<i>Nhận biết thương hiệu.....</i>	<i>6</i>
<i>FCC .....</i>	<i>7</i>
<i>Tuyên bố về sự phù hợp của các quốc gia Liên minh Châu Âu .....</i>	<i>7</i>
<i>WEEE.....</i>	<i>7</i>
<b>GIỚI THIỆU.....</b>	<b>8</b>
<i>Tổng quan về gói sản phẩm.....</i>	<i>8</i>
<i>Phụ kiện chuẩn.....</i>	<i>8</i>
<i>Phụ kiện tùy chọn.....</i>	<i>8</i>
<i>Tổng quan về Sản phẩm .....</i>	<i>9</i>
<i>Các đầu nối .....</i>	<i>10</i>
<i>Bàn phím .....</i>	<i>11</i>
<i>Điều khiển từ xa .....</i>	<i>12</i>
<b>THIẾT LẬP VÀ LẮP ĐẶT .....</b>	<b>13</b>
<i>Lắp đặt máy chiếu .....</i>	<i>13</i>
<i>Kết nối các nguồn tín hiệu với máy chiếu.....</i>	<i>15</i>
<i>Điều chỉnh Hình ảnh chiếu .....</i>	<i>16</i>
<b>SỬ DỤNG MÁY CHIẾU .....</b>	<b>19</b>
<i>Bật/tắt nguồn máy chiếu.....</i>	<i>19</i>
<i>Chọn nguồn đầu vào .....</i>	<i>20</i>
<i>Điều hướng menu và các tính năng .....</i>	<i>21</i>
<i>Sơ đồ menu OSD .....</i>	<i>22</i>
<i>Hiển thị menu Điều chỉnh hình ảnh .....</i>	<i>29</i>
<i>Hiển thị menu chơi game nâng cao.....</i>	<i>31</i>
<i>Hiển thị menu 3D.....</i>	<i>31</i>
<i>Hiển thị menu Tỷ lệ khung hình.....</i>	<i>32</i>
<i>Hiển thị menu Mật nạ biên.....</i>	<i>33</i>
<i>Hiển thị menu Thu phóng.....</i>	<i>33</i>
<i>Hiển thị menu Dịch chuyển hình ảnh.....</i>	<i>33</i>
<i>Hiển thị menu Điều chỉnh vuông hình.....</i>	<i>33</i>
<i>Menu Tắt tiếng.....</i>	<i>33</i>
<i>Menu Âm lượng.....</i>	<i>33</i>
<i>Thiết lập menu Trình chiếu.....</i>	<i>34</i>
<i>Thiết lập menu Tùy chỉnh bóng đèn .....</i>	<i>34</i>
<i>Thiết lập menu Tùy chỉnh lọc.....</i>	<i>34</i>
<i>Thiết lập menu Tùy chỉnh nguồn .....</i>	<i>34</i>

<i>Menu Thiết lập bảo mật</i> .....	35
<i>Thiết lập menu Tùy chỉnh liên kết HDMI</i> .....	36
<i>Thiết lập menu Mẫu thử</i> .....	36
<i>Thiết lập menu Tùy chỉnh điều khiển</i> .....	36
<i>Thiết lập menu Lựa chọn</i> .....	37
<i>Thiết lập menu cài lại</i> .....	38
<i>Menu Thông tin</i> .....	38



## **BẢO DƯỠNG ..... 39**

<i>Thay bóng đèn</i> .....	39
<i>Lắp đặt và vệ sinh tấm lọc bụi</i> .....	41

## **THÔNG TIN BỔ SUNG ..... 42**

<i>Độ phân giải tương thích</i> .....	42
<i>Cỡ hình và khoảng cách chiếu</i> .....	45
<i>Kích thước máy chiếu và lắp đặt giá treo trần</i> .....	46
<i>Mã điều khiển từ xa hồng ngoại</i> .....	47
<i>Khắc phục sự cố</i> .....	49
<i>Chỉ báo cảnh báo</i> .....	51
<i>Thông số kỹ thuật</i> .....	53
<i>Văn phòng toàn cầu của Optoma</i> .....	54

# AN TOÀN

	Biểu tượng ánh chớp có đầu mũi tên trong tam giác đều nhằm mục đích cảnh báo người dùng về "điện thế nguy hiểm" không được cách điện trong vỏ ngoài của sản phẩm và độ lớn có thể đủ mạnh dẫn đến nguy cơ điện giật cho người.
	Dấu than trong tam giác đều nhằm mục đích cảnh báo người dùng về các hướng dẫn bảo dưỡng (bảo trì) và vận hành quan trọng trong tài liệu đi kèm thiết bị.

Vui lòng thực hiện theo mọi cảnh báo, thận trọng và bảo dưỡng được khuyến nghị trong sách hướng dẫn sử dụng này.

## Hướng dẫn về an toàn quan trọng



- Không được nhìn thẳng vào chùm tia sáng, RG2.  
Giống như mọi nguồn sáng khác, không được nhìn thẳng vào chùm tia sáng trực tiếp, RG2 IEC 62471-5:2015.
- Không chặn các lỗ thông khí. Để đảm bảo hoạt động đáng tin cậy của máy chiếu và để bảo vệ chống quá nhiệt, bạn nên đặt máy chiếu ở vị trí không chặn lỗ thông khí. Ví dụ, không đặt máy chiếu trên bàn cà phê, ghế sofa, giường, v.v. chật chội. Không đặt máy chiếu ở nơi bí như giá sách hoặc ngăn kéo hạn chế luồng khí.
- Để giảm nguy cơ cháy và/hoặc điện giật, không để máy chiếu dính nước hoặc hơi ẩm. Không đặt gần các nguồn nhiệt như bộ tản nhiệt, máy sưởi, lò sấy hoặc bất kỳ thiết bị nào khác như bộ khuếch đại có tỏa nhiệt.
- Không để đồ vật hoặc chất lỏng lọt vào máy chiếu. Chúng có thể chạm vào các điểm điện thế nguy hiểm và làm ngắn mạch các bộ phận có thể dẫn đến cháy hoặc điện giật.
- Không sử dụng trong các điều kiện sau:
  - Trong môi trường nóng, lạnh hoặc ẩm khắc nghiệt.
    - (i) Đảm bảo nhiệt độ xung quanh phòng là 5°C ~ 40°C
    - (ii) Độ ẩm tương đối là 10% ~ 85%
  - Ở khu vực dễ có nhiều bụi bặm.
  - Gần một thiết bị phát ra từ trường mạnh.
  - Dưới ánh nắng trực tiếp.
- Không dùng máy chiếu ở những nơi có thể xuất hiện các loại khí dễ cháy nổ trong môi trường. Đèn bên trong máy chiếu trở nên rất nóng khi đang sử dụng và khí ga có thể bốc cháy và gây ra hỏa hoạn.
- Không sử dụng thiết bị nếu nó đã bị hỏng hoặc lạm dụng về mặt vật lý. Hư hỏng/lạm dụng vật lý có thể là (nhưng không giới hạn ở):
  - Thiết bị rơi.
  - Dây nguồn hoặc phích cắm bị hỏng.
  - Chất lỏng bị đổ vào máy chiếu.
  - Máy chiếu bị dính nước mưa hoặc hơi ẩm.
  - Một số vật rơi vào trong máy chiếu hoặc một số chi tiết bên trong bị lỏng.
- Không đặt máy chiếu trên bề mặt không ổn định. Máy chiếu có thể rơi và gây chấn thương cho mọi người hoặc máy chiếu có thể bị hỏng.
- Đừng che kín ánh sáng thoát ra từ ống kính máy chiếu khi đang hoạt động. Ánh sáng có thể làm nóng cháy máy chiếu, gây bỏng hoặc bốc cháy.

- Vui lòng không mở hoặc tháo rời máy chiếu vì việc này có thể dẫn đến điện giật.
- Không cố tự bảo dưỡng thiết bị. Mở hoặc tháo vỏ có thể làm bạn bị điện giật hoặc gặp rủi ro khác. Vui lòng liên hệ với Optoma trước khi bạn gửi thiết bị để sửa chữa.
- Xem vỏ ngoài của máy chiếu để biết các ký hiệu liên quan.
- Thiết bị chỉ được sửa chữa bởi nhân viên bảo dưỡng phù hợp.
- Chỉ sử dụng phụ tùng/phụ kiện do nhà sản xuất chỉ định.
- Không nhìn thẳng vào ống kính máy chiếu trong khi sử dụng. Ánh sáng chói có thể làm mắt bạn bị tổn thương.
- Hãy để thiết bị nguội trước khi thay đèn. Thực hiện theo các hướng dẫn như mô tả ở các trang 39-40.
- Máy chiếu này sẽ tự phát hiện tuổi thọ của bóng đèn. Vui lòng đảm bảo thay bóng đèn khi nó hiển thị các thông báo cảnh báo.
- Cài lại chức năng "Thiết lập lại đèn" từ menu "Cài đặt | Các chế độ của bóng đèn" hiển thị trên màn hình sau khi thay cụm đèn.
- Khi tắt máy chiếu, vui lòng đảm bảo hoàn tất chu kỳ làm mát trước khi ngắt điện. Chờ 90 giây để máy chiếu nguội.
- Khi đèn đạt đến mức hết hạn sử dụng, thông báo "Vượt quá tuổi thọ đèn." sẽ hiển thị trên màn hình. Vui lòng liên hệ với đại lý bán hàng hoặc trung tâm bảo hành trong nước để được thay đèn càng sớm càng tốt.
- Tắt máy và rút phích cắm khỏi ổ cắm AC trước khi lau sản phẩm.
- Dùng khăn khô mềm với chất tẩy rửa nhẹ để lau hốc hiển thị. Sử dụng các chất tẩy rửa ăn mòn, chất sáp hoặc dung môi để vệ sinh thiết bị.
- Ngắt phích cắm khỏi ổ cắm AC nếu không sử dụng sản phẩm trong thời gian dài.

**Lưu ý:** Khi bóng đèn hết tuổi thọ sử dụng, máy chiếu sẽ không bật được cho đến khi cụm đèn được thay. Để thay mới đèn, hãy thực hiện theo quy trình trong phần "Thay mới đèn" ở trang 39-40.

- Không lắp đặt máy chiếu ở những nơi có thể bị rung động hoặc va đập.
- Không chạm vào ống kính bằng tay trần.
- Tháo (các) cục pin ra khỏi điều khiển từ xa trước khi cất giữ. Nếu (các) cục pin vẫn để lại trong điều khiển từ xa trong thời gian dài, chúng có thể rò rỉ.
- Không sử dụng hoặc cất giữ máy chiếu ở những nơi có thể xuất hiện khói từ dầu hoặc thuốc lá, vì khói có thể ảnh hưởng bất lợi đến chất lượng hoạt động của máy chiếu.
- Hãy tuân thủ cách lắp đặt hướng máy chiếu thích hợp vì lắp đặt không quy chuẩn có thể ảnh hưởng đến hiệu suất máy chiếu.
- Sử dụng bộ ổ cắm điện và/hoặc bộ chống sốc điện. Vì sự cố cúp điện và yếu nguồn có thể LÀM HỒNG các thiết bị.

## Thông tin an toàn 3D

Hãy tuân thủ mọi cảnh báo và cách phòng ngừa như khuyến nghị trước khi bạn hoặc con mình sử dụng chức năng 3D.

### Cảnh báo

Trẻ em và thanh thiếu niên có thể dễ gặp các vấn đề sức khỏe liên quan đến việc xem 3D hơn và cần được giám sát chặt khi xem các hình ảnh này.

### Cảnh báo về Co giật Do Nhảy cảm với Ánh sáng và Các Nguy cơ Sức khỏe Khác

- Một số người xem có thể bị co giật động kinh hay đột quy khi tiếp xúc với một số hình ảnh hay ánh sáng nhấp nháy có trong một số hình ảnh từ Máy chiếu hoặc trò chơi điện tử. Nếu bạn bị như vậy hoặc có tiền sử gia đình về động kinh hay đột quy, vui lòng tham khảo ý kiến chuyên gia y tế trước khi sử dụng chức năng 3D.
- Thậm chí những người không có tiền sử cá nhân hay gia đình về động kinh hoặc đột quy cũng có thể có tình trạng chưa được chẩn đoán có thể gây ra co giật động kinh do nhạy cảm với ánh sáng.

- Phụ nữ có thai, người già, người mắc các bệnh trạng nghiêm trọng, người ngủ do hoặc chịu ảnh hưởng của rượu cần tránh sử dụng chức năng 3D của thiết bị.
- Nếu quý vị có bất kỳ triệu chứng nào sau đây, hãy ngừng xem ảnh 3D ngay lập tức và tham khảo ý kiến chuyên gia y tế: (1) thay đổi thị lực; (2) váng đầu; (3) chóng mặt; (4) cử động không chủ ý như mắt hoặc cơ bị giật; (5) lẫn lộn; (6) buồn nôn; (7) mất nhận thức; (8) co giật; (9) chuột rút; và/ hoặc (10) mất phương hướng. Trẻ em và thanh thiếu niên có nhiều khả năng bị những triệu chứng này hơn người lớn. Cha mẹ cần theo dõi con em mình và hỏi trẻ có bị những triệu chứng này không.
- Việc xem hình chiếu 3D cũng có thể gây ra tình trạng bệnh do chuyển động, tác động cảm giác sau đó, mất phương hướng, căng mắt và giảm ổn định về tư thế. Người dùng cần thường xuyên nghỉ giải lao để giảm khả năng xảy ra các tác động này. Nếu mắt bạn có dấu hiệu mệt mỏi hoặc kho, hay nếu bạn có bất kỳ triệu chứng nào nêu trên, hãy dừng sử dụng thiết bị này ngay lập tức và không dùng lại trong ít nhất ba mươi phút sau khi các triệu chứng đã giảm bớt.
- Việc xem hình chiếu 3D khi ngồi quá gần với màn hình trong thời gian kéo dài có thể làm hỏng thị lực của bạn. Khoảng cách xem lý tưởng tối thiểu bằng ba lần chiều cao màn hình. Tầm mắt của người xem cần ngang bằng với màn hình.
- Việc xem hình chiếu 3D trong khi đeo kính 3D trong thời gian kéo dài có thể gây đau đầu hay mệt mỏi. Nếu bạn bị đau đầu, mệt mỏi hoặc chóng mặt, hãy dừng xem hình chiếu 3D và nghỉ ngơi.
- Không sử dụng kính 3D cho bất kỳ mục đích nào khác ngoài việc xem hình chiếu 3D.
- Việc đeo kính 3D cho bất kỳ mục đích nào khác (như kính mắt nói chung, kính râm, kính bảo hộ, v.v.) có thể có hại cho thể chất của bạn và làm yếu thị lực.
- Việc xem hình chiếu 3D có thể gây mất phương hướng cho một số người xem. Do đó, KHÔNG ĐỂ MÁY CHIẾU 3D gần khu vực cầu thang mở, dây cáp, ban công hay các vật thể khác có thể bị vấp phải, mắc vào, húc ngã, vỡ hay rơi.

## Bản quyền

Ấn bản này, kể cả mọi hình ảnh, minh họa và phần mềm, được bảo vệ theo các luật bản quyền quốc tế với mọi bản quyền được bảo lưu. Cấm tái bản số tay này cũng như bất cứ phần nào chứa bên trong mà không có sự đồng ý bằng văn bản của tác giả.

© Bản quyền 2017

## Khước từ trách nhiệm

Thông tin trong tài liệu này có thể chịu sự thay đổi mà không cần thông báo trước. Nhà sản xuất không đưa ra bất cứ tuyên bố hoặc chính sách bảo hành nào đối với các nội dung liên quan và đặc biệt khước từ mọi chính sách bảo hành gián tiếp về tính thương mại hay khả năng tương thích của sản phẩm cho bất kỳ mục đích cụ thể nào. Nhà sản xuất có quyền sửa đổi ấn bản này và thỉnh thoảng thay đổi nội dung liên quan mà không có trách nhiệm thông báo cho bất cứ cá nhân nào về những chỉnh sửa hay thay đổi đó.

## Nhận biết thương hiệu

Kensington là thương hiệu đã đăng ký tại Mỹ của ACCO Brand Corporation với các số đăng ký đã được cấp và các ứng dụng đang chờ cấp bằng sáng chế ở những nước khác trên toàn thế giới.

HDMI, Biểu tượng HDMI và High-Definition Multimedia Interface (Giao diện đa phương tiện độ nét cao) là các thương hiệu hoặc thương hiệu đã đăng ký của HDMI Licensing LLC ở Mỹ và các nước khác.

DLP®, DLP Link và biểu tượng DLP là các thương hiệu đã đăng ký của Texas Instruments và BrilliantColor™ là thương hiệu của Texas Instruments.

MHL, Biểu tượng Mobile High-Definition Link và MHL là thương hiệu của MHL Licensing, LLC.

Tất cả các tên sản phẩm khác sử dụng trong sổ hướng dẫn này là tài sản của các công ty sở hữu riêng và đã được công nhận.

## FCC

Thiết bị này đã được kiểm thử và chứng tỏ tuân thủ các giới hạn đối với thiết bị kỹ thuật số loại B chiểu theo Phần 15 của quy định FCC. Các giới hạn này nhằm cung cấp sự bảo vệ hợp lý trước nhiễu sóng có hại trong lắp đặt tại gia đình. Thiết bị này tạo ra, sử dụng và có thể phát ra năng lượng có tần số radio và, nếu không được lắp đặt và sử dụng theo đúng hướng dẫn, nó có thể làm nhiễu sóng có hại đối với liên lạc bằng radio.

Tuy nhiên, không có đảm bảo rằng nhiễu sóng sẽ không xuất hiện ở một cách lắp đặt cụ thể nào. Nếu thiết bị này gây ra nhiễu sóng có hại đối với việc tiếp nhận radio hoặc truyền hình, có thể xác định điều này bằng cách bật và tắt thiết bị, người dùng nên cố khắc phục nhiễu sóng bằng một hoặc các biện pháp sau:

- Đổi hướng hoặc đổi vị trí ăng ten nhận tín hiệu.
- Tăng khoảng cách giữa thiết bị và bộ nhận tín hiệu.
- Cắm thiết bị vào ổ cắm của mạch điện khác với nơi cắm bộ nhận tín hiệu.
- Tham khảo ý kiến của đại lý hoặc kỹ thuật viên radio/truyền hình có kinh nghiệm để được trợ giúp.

### Thông báo: Cáp có vỏ bọc

Mọi kết nối tới các thiết bị máy tính phải sử dụng cáp có vỏ bọc để tuân thủ các quy định FCC.

### Chú ý

Các thay đổi hoặc chỉnh sửa không được thông qua trực tiếp bởi nhà sản xuất có thể khiến cho người dùng mất quyền sử dụng máy chiếu này vốn được cấp phép bởi Ủy ban Truyền thông Liên bang.

### Điều kiện hoạt động

Thiết bị này tuân thủ Phần 15 của quy định FCC. Hoạt động phải tuân theo hai điều kiện sau:

1. Thiết bị này có thể không gây nhiễu sóng có hại và
2. Thiết bị này phải chấp nhận mọi nhiễu sóng được nhận, bao gồm nhiễu sóng có thể dẫn đến hoạt động không mong muốn.

### Thông báo: Người dùng Canada

Thiết bị kỹ thuật số loại B này tuân thủ tiêu chuẩn ICES-003 của Canada.

Remarque à l'intention des utilisateurs canadiens

Cet appareil numérique de la classe B est conforme à la norme NMB-003 du Canada.

## Tuyên bố về sự phù hợp của các quốc gia Liên minh Châu Âu

- Chỉ thị EMC 2014/30/EC (bao gồm các sửa đổi)
- Chỉ thị điện thế thấp 2014/35/EU
- Chỉ thị về thiết bị vô tuyến điện 2014/53/EU (nếu sản phẩm có chức năng tần số vô tuyến)

## WEEE



### Hướng dẫn thải bỏ

Không vứt thiết bị điện tử này vào thùng rác khi thải bỏ. Để giảm thiểu ô nhiễm và đảm bảo sự bảo vệ tối đa cho môi trường toàn cầu, hãy tái chế thiết bị này.



# GIỚI THIỆU

## Tổng quan về gói sản phẩm

Cẩn thận mở hộp đựng và xác nhận là bạn đã nhận các mặt hàng như liệt kê dưới đây thuộc phụ kiện chuẩn. Một số mặt hàng thuộc phụ kiện chuẩn có thể không có sẵn tùy theo mẫu sản phẩm, thông số kỹ thuật và khu vực mua hàng của bạn. Hãy kiểm tra với nơi mua hàng của bạn. Một số phụ kiện có thể khác nhau tùy theo khu vực.

Thẻ bảo hành chỉ được kèm theo ở một số khu vực cụ thể. Hãy liên hệ với đại lý bán hàng để có thông tin chi tiết.

## Phụ kiện chuẩn

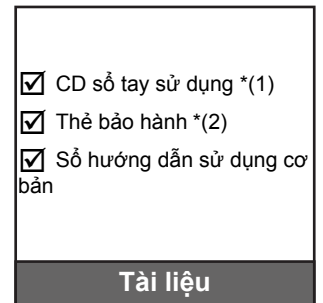
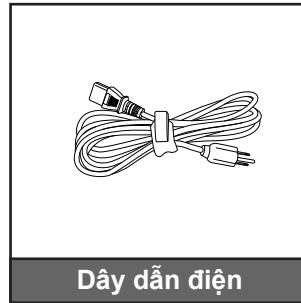

### Lưu ý:

- Điều khiển từ xa được giao theo sản phẩm cùng với pin.
- \*(1) Để xem Sổ tay hướng dẫn người dùng châu Âu, xin vui lòng truy cập website [www.optomaeurope.com](http://www.optomaeurope.com).
- \*(2) Về thông tin bảo hành ở châu Âu, vui lòng truy cập [www.optomaeurope.com](http://www.optomaeurope.com).

## Phụ kiện tùy chọn

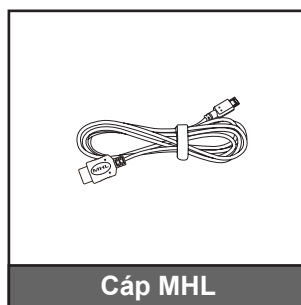
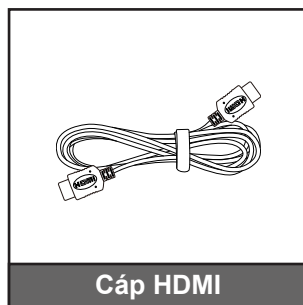
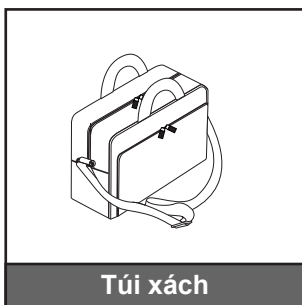

**Lưu ý:** Các phụ kiện tùy chọn khác nhau tùy thuộc vào mẫu, thông số kỹ thuật và khu vực.



# GIỚI THIỆU

## Tổng quan về Sản phẩm

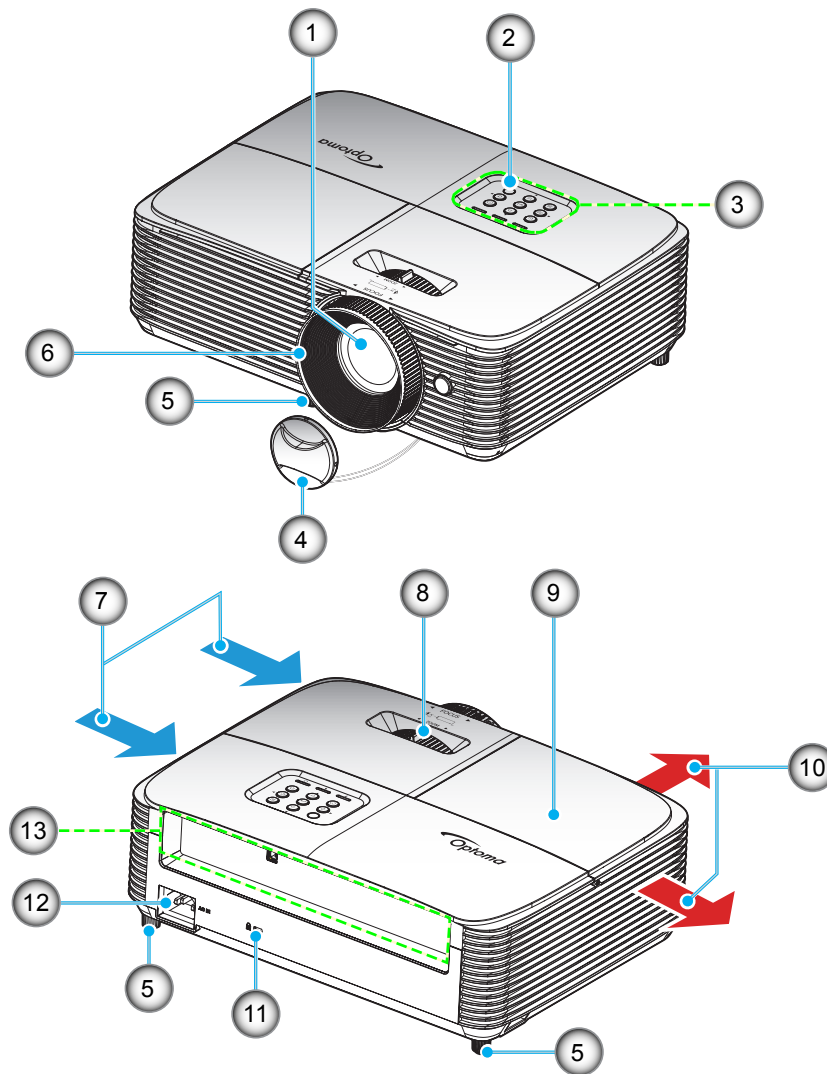

**Lưu ý:** Giữ khoảng cách tối thiểu 20 cm giữa các nhãn "ngõ vào" và "ngõ ra".

Không	Mục	Không	Mục
1.	Thấu kính	8.	Vòng chỉnh thu phóng
2.	Bộ thu hồng ngoại	9.	Nắp đèn
3.	Bàn phím	10.	Thông khí (cửa thoát)
4.	Nắp thấu kính	11.	Cổng khóa Kensington™
5.	Chân chỉnh độ nghiêng	12.	Ổ cắm điện
6.	Vòng chỉnh tiêu điểm	13.	Đầu vào/Đầu ra
7.	Thông khí (cửa nạp)		

# GIỚI THIỆU

## Các đầu nối

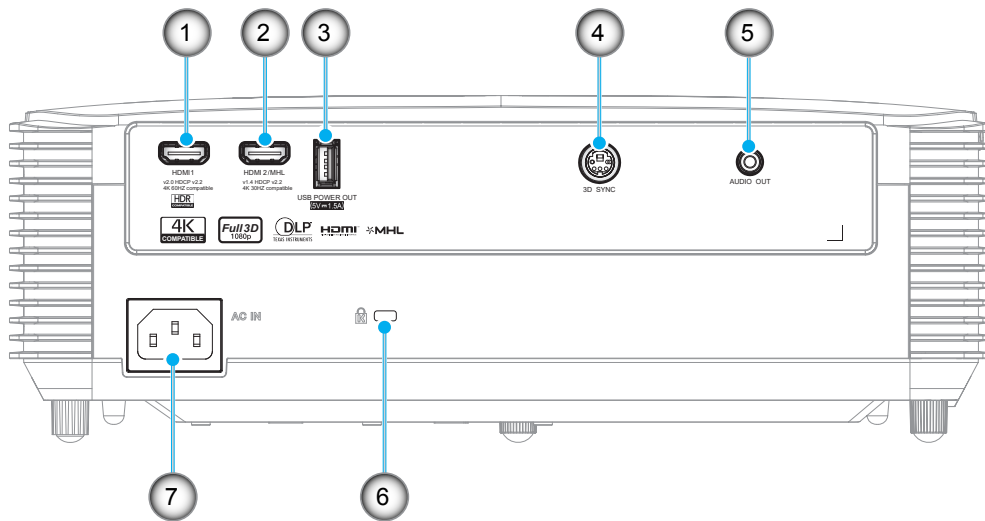

Không	Mục	Không	Mục
1.	Đầu cắm HDMI	5.	Đầu cắm AUDIO OUT
2.	Đầu cắm HDMI 2/ MHL	6.	Cổng khóa Kensington™
3.	Đầu ra nguồn USB (5V 1,5A)/Đầu cắm/ Đầu cắm CHUỘT/BẢO DƯỠNG	7.	Ổ cắm điện
4.	Đầu cắm ĐỒNG BỘ 3D		

### Lưu ý:

- Để đảm bảo chất lượng hình ảnh tốt nhất và tránh các lỗi kết nối, chúng tôi khuyên bạn nên sử dụng cáp HDMI tốc độ cao hoặc cao cấp được chứng nhận với chiều dài tối đa 5 mét.
- Chuột điều khiển từ xa cần dùng điều khiển từ xa đặc biệt.

# GIỚI THIỆU

## Bàn phím

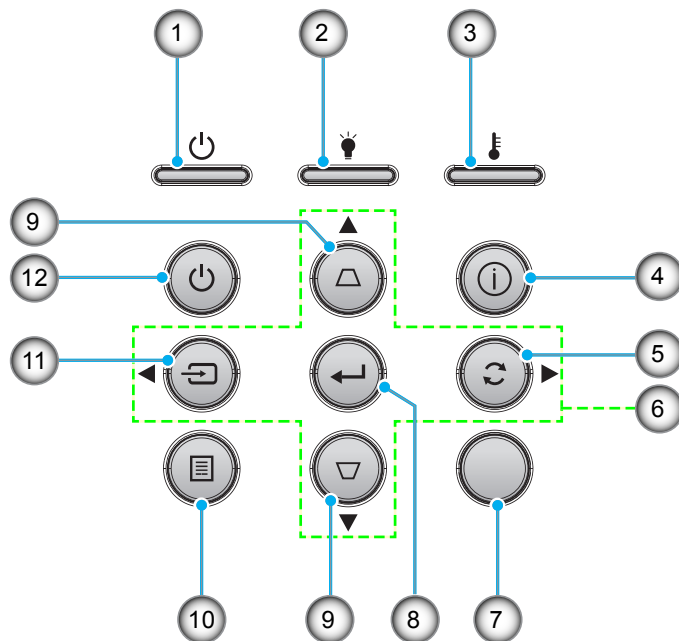

Không	Mục	Không	Mục
1.	Đèn LED Bật/Chờ	7.	Bộ thu hồng ngoại
2.	Đèn LED bóng đèn	8.	Nhập
3.	Đèn LED nhiệt độ	9.	Hiệu chỉnh độ méo
4.	Thông tin	10.	Thực đơn
5.	Tái đồng bộ	11.	Nguồn
6.	Bốn phím chọn điều hướng	12.	Nguồn

# GIỚI THIỆU

## Điều khiển từ xa

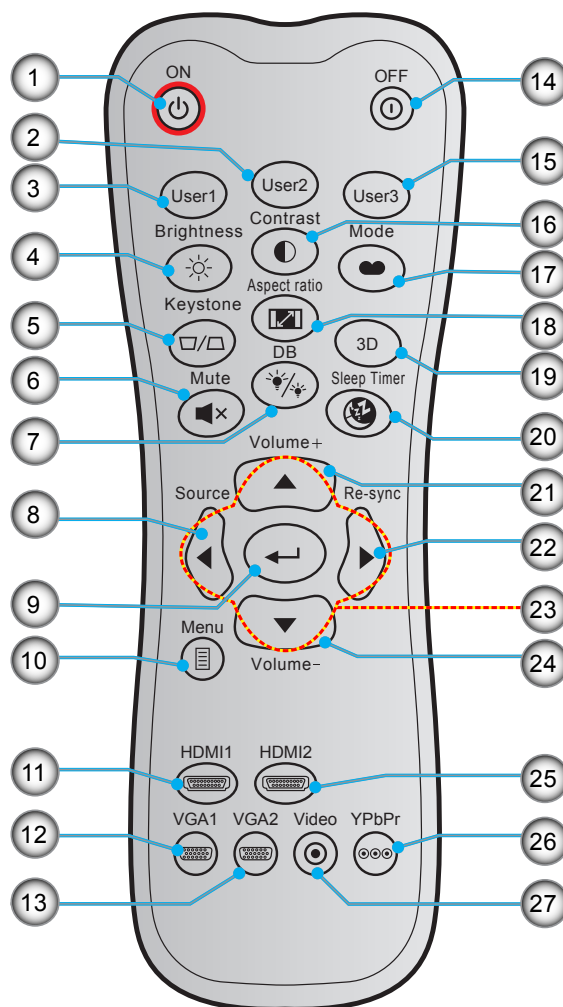

Không	Mục	Không	Mục
1.	Bật nguồn	15.	Người sử dụng 3
2.	Người sử dụng 2	16.	Độ tương phản
3.	Người sử dụng 1	17.	Chế độ hiển thị
4.	Độ sáng	18.	Tỉ lệ khung hình
5.	Điều chỉnh vuông hình	19.	Menu 3D bật/tắt
6.	Tắt tiếng	20.	Hẹn giờ tắt máy
7.	DB (Mức đen động)	21.	Âm lượng +
8.	Nguồn	22.	Tái đồng bộ
9.	Nhập	23.	Bốn phím chọn điều hướng
10.	Thực đơn	24.	Âm lượng -
11.	HDMI1	25.	HDMI2
12.	VGA1 (không hỗ trợ)	26.	YPbPr (không hỗ trợ)
13.	VGA2 (không hỗ trợ)	27.	Video (không hỗ trợ)
14.	Tắt nguồn		

**Lưu ý:** Một số phím có thể không có chức năng cho những mẫu máy không hỗ trợ các tính năng này.

# THIẾT LẬP VÀ LẮP ĐẶT

## Lắp đặt máy chiếu

Máy chiếu của bạn được thiết kế để lắp đặt tại một trong bốn vị trí khả dụng.

Cách bố trí phòng hoặc sở thích riêng sẽ quyết định địa điểm nào bạn cần chọn. Xem xét đến kích thước và vị trí màn hình, vị trí ổ cắm điện thích hợp, cũng như địa điểm và khoảng cách giữa máy chiếu và các trang thiết bị còn lại.

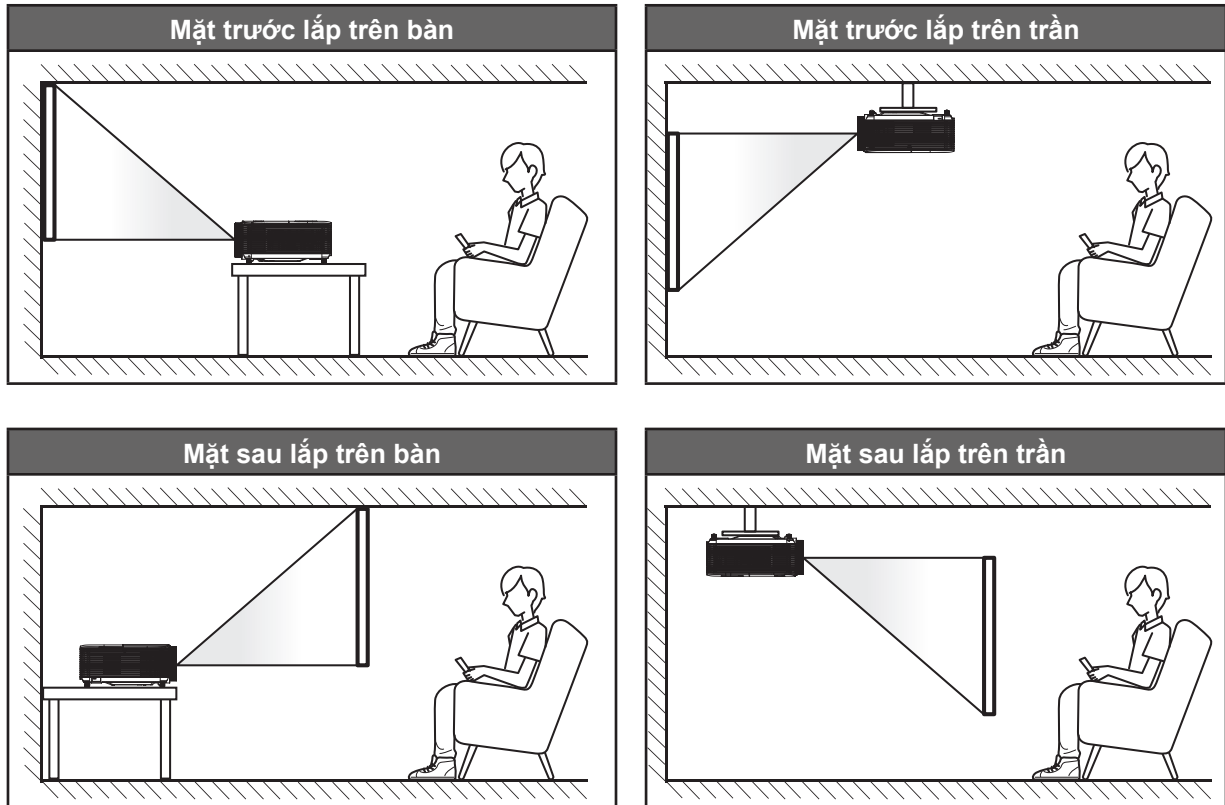

Phải đặt máy chiếu bằng phẳng trên bề mặt với một góc 90 độ và vuông góc với màn hình.

- Để biết cách xác định vị trí lắp máy chiếu theo kích thước màn hình có sẵn, hãy tham khảo bảng khoảng cách ở trang 45.
- Để biết cách xác định kích thước màn hình theo khoảng cách có sẵn, hãy tham khảo bảng khoảng cách ở trang 45.

**Lưu ý:** Máy chiếu đặt càng xa màn hình thì kích thước hình chiếu càng tăng và độ bù chiều dọc cũng tăng theo tỷ lệ.

### QUAN TRỌNG!

Không sử dụng máy chiếu theo bất kỳ hướng nào khác với hướng mặt bàn hoặc giá treo trần. Nên đặt máy chiếu nằm ngang và không được đặt nghiêng về phía trước/sau hoặc sang trái/phải. Đặt theo bất kỳ hướng nào khác sẽ vô hiệu hóa dịch vụ bảo hành và có thể làm giảm tuổi thọ đèn máy chiếu hoặc chính máy chiếu. Để được tư vấn cách lắp đặt không quy chuẩn, xin liên hệ với Optoma.

# THIẾT LẬP VÀ LẮP ĐẶT

## Lưu ý lắp đặt máy chiếu

- Đặt máy chiếu ở vị trí nằm ngang.

**Góc nghiêng của máy chiếu không được quá 15 độ** cũng như không nên lắp máy chiếu theo cách nào khác ngoài cách để bàn và lắp trần, nếu không tuổi thọ của đèn có thể giảm đáng kể và có thể dẫn đến **những thiệt hại không lường trước khác**.



- Chừa khoảng cách ít nhất 30cm quanh lỗ thoát khí.

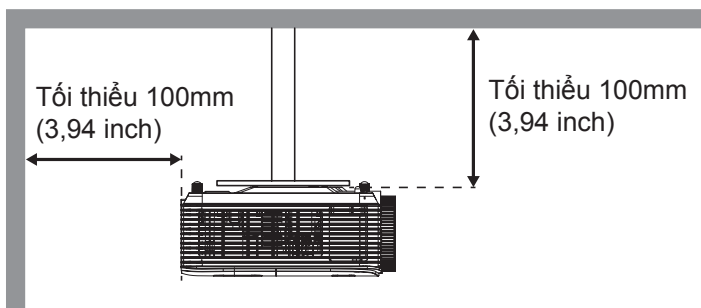
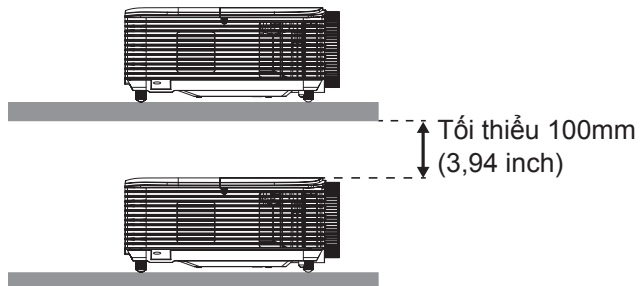
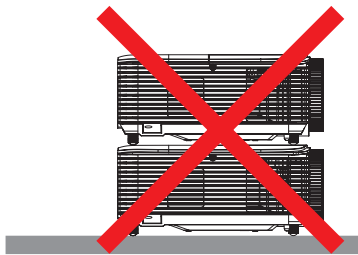
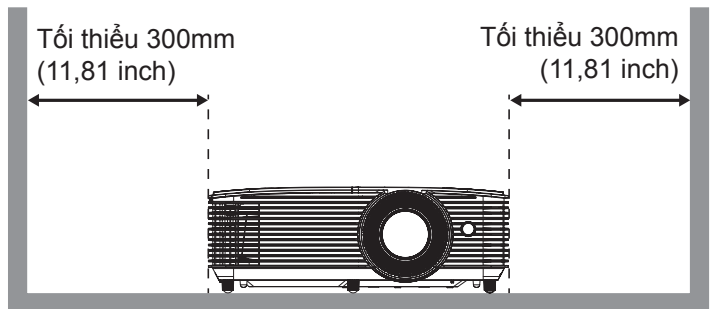
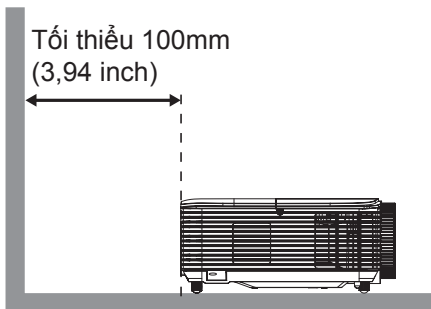

- Đảm bảo các lỗ nạp khí không sử dụng lại khí nóng từ lỗ thoát khí.
- Khi sử dụng máy chiếu trong môi trường kín, hãy đảm bảo nhiệt độ không khí xung quanh trong môi trường đó không vượt quá nhiệt độ hoạt động khi đang chạy máy chiếu, và các lỗ nạp và thoát khí không bị bít lại.
- Tất cả các môi trường kín phải vượt qua quy trình đo nhiệt độ đã được chứng nhận để đảm bảo máy chiếu không sử dụng lại khí thải vì điều này có thể khiến thiết bị tắt nguồn ngay cả khi nhiệt độ môi trường kín đó vẫn nằm trong biên độ nhiệt hoạt động được chấp nhận.

# THIẾT LẬP VÀ LẮP ĐẶT

## Kết nối các nguồn tín hiệu với máy chiếu

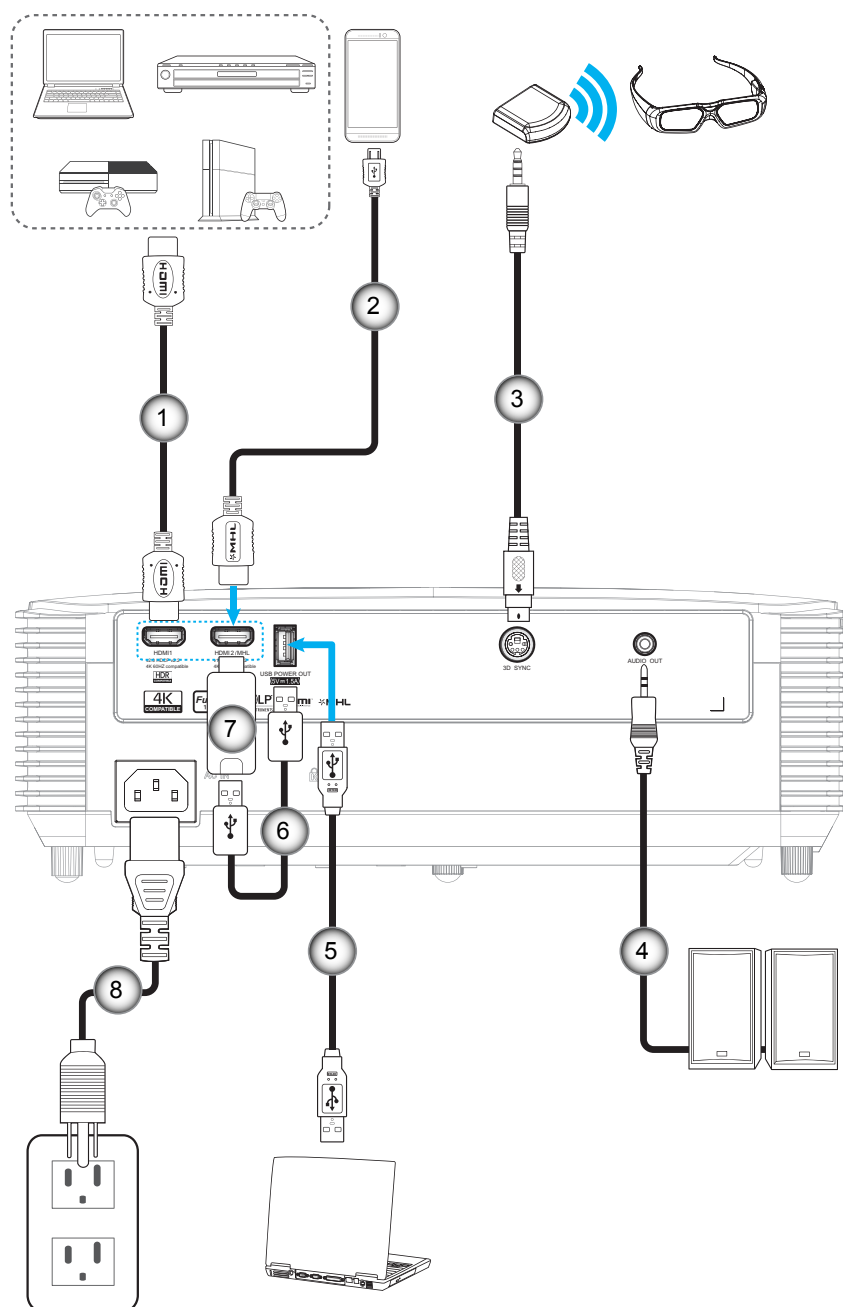

Không	Mục	Không	Mục
1.	Cáp HDMI	5.	Cáp USB
2.	Cáp HDMI/MHL	6.	Cáp nguồn USB
3.	Cáp bộ phát 3D	7.	Thiết bị phát tín hiệu HDMI
4.	Cáp đầu ra âm thanh	8.	Dây nguồn



# THIẾT LẬP VÀ LẮP ĐẶT

## Điều chỉnh Hình ảnh chiếu

### Chiều cao hình

Máy chiếu được trang bị chân nâng để điều chỉnh độ cao của hình ảnh.

1. Xác định bánh điều chỉnh bạn muốn chỉnh ở mặt dưới máy chiếu.
2. Vận bánh chân để tùy chỉnh theo hoặc ngược chiều kim đồng hồ để nâng hoặc hạ máy chiếu.

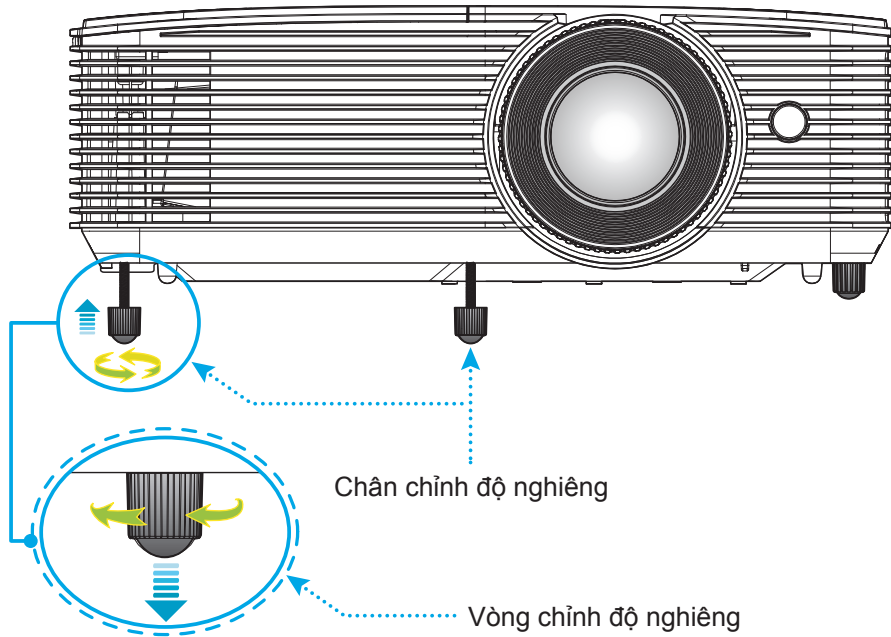

### Thu phóng và lấy nét

- Để chỉnh cỡ hình, hãy xoay tay gạt phóng thu theo hoặc ngược chiều kim đồng hồ để tăng hoặc giảm kích thước hình chiếu.
- Để chỉnh lấy nét, xoay vòng lấy nét theo hoặc ngược chiều kim đồng hồ cho đến khi hình chiếu sắc nét và rõ ràng.

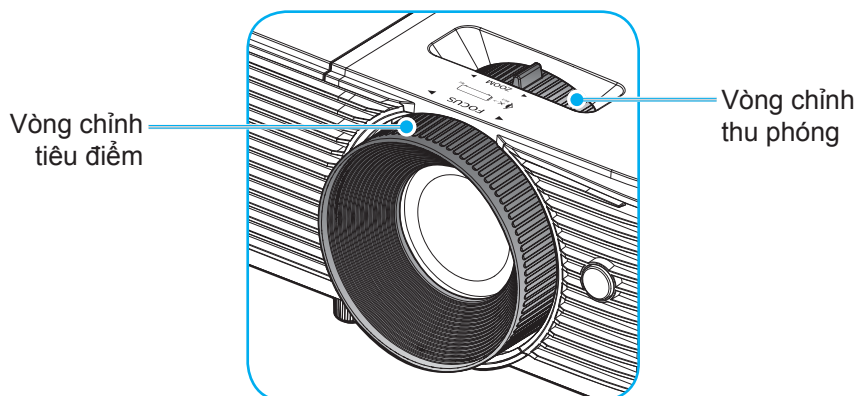

**Lưu ý:** Máy chiếu sẽ lấy nét ở khoảng cách từ 1m - 10m.

# THIẾT LẬP VÀ LẮP ĐẶT

## Lắp đặt/thay thế pin cho điều khiển từ xa

Hai cục pin cỡ AAA được kèm theo điều khiển từ xa.

1. Tháo nắp đậy pin ở mặt sau điều khiển từ xa.
2. Lắp các cục pin AAA vào khoang chứa pin như hình minh họa.
3. Lắp lại nắp đậy phía sau vào điều khiển từ xa.

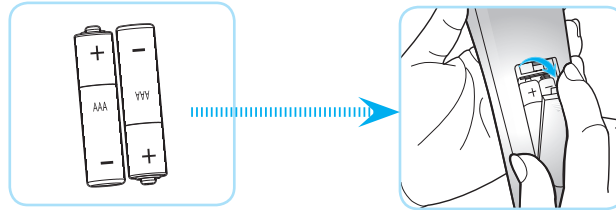

**Lưu ý:** Chỉ nên thay mới bằng loại pin giống nhau hoặc tương đương.

## CHÚ Ý

Sử dụng pin không thích hợp có thể gây ra rò rỉ hóa chất hoặc cháy nổ. Đảm bảo thực hiện theo các hướng dẫn bên dưới.

- Không được kết hợp với loại pin khác. Loại pin khác nhau có những đặc điểm khác nhau.
- Không được kết hợp pin cũ với pin mới. Kết hợp pin cũ với pin mới có thể rút ngắn tuổi thọ pin mới hoặc gây rò rỉ hóa chất ở pin cũ.
- Tháo pin ra ngay khi chúng bị cạn kiệt. Hóa chất rò rỉ từ pin tiếp xúc với da có thể gây mẩn ngứa. Nếu bạn phát hiện có bất kỳ rò rỉ hóa chất nào, hãy lau kỹ bằng khăn.
- Pin kèm theo sản phẩm này có thể có tuổi thọ dự kiến ngắn hơn do các điều kiện bảo quản.
- Nếu bạn không sử dụng điều khiển từ xa trong thời gian dài, hãy tháo pin ra.
- Khi thải bỏ pin, bạn phải tuân thủ luật pháp tại khu vực hoặc quốc gia liên quan.

# THIẾT LẬP VÀ LẮP ĐẶT

## Phạm vi hoạt động

Cảm biến điều khiển từ xa hồng ngoại (IR) nằm ở trên đỉnh máy chiếu. Đảm bảo giữ điều khiển từ xa với một góc 30 độ thẳng góc với cảm biến điều khiển từ xa hồng ngoại ở trên đỉnh máy chiếu để hoạt động thích hợp. Khoảng cách giữa điều khiển từ xa và cảm biến không được xa hơn 6 mét (khoảng 20 foot).

**Lưu ý:** Khi trỏ điều khiển từ xa trực tiếp (một góc 0 độ) vào cảm biến IR, khoảng cách giữa điều khiển từ xa và cảm biến không dài hơn 8 mét (khoảng 26 foot).

- Đảm bảo không có các vật cản giữa điều khiển từ xa và cảm biến IR trên máy chiếu vốn có thể cản trở chùm tia hồng ngoại.
- Đảm bảo bộ truyền phát IR trên điều khiển từ xa không bị chiếu vào trực tiếp bởi ánh sáng mặt trời hoặc đèn huỳnh quang.
- Hãy giữ xa điều khiển từ xa khỏi các đèn huỳnh quang với khoảng cách hơn 2 mét; nếu không, điều khiển từ xa có thể bị hỏng.
- Nếu đặt gần các đèn huỳnh quang Loại Bộ đảo điện, điều khiển từ xa thỉnh thoảng có thể không hoạt động.
- Nếu điều khiển từ xa và máy chiếu nằm trong khoảng cách rất gần, điều khiển từ xa có thể không hoạt động.
- Khi nhắm vào màn hình, khoảng cách hiệu quả ngắn hơn 6 mét so từ điều khiển từ xa đến màn hình và phản chiếu các tia hồng ngoại trở lại máy chiếu. Tuy nhiên, phạm vi hoạt động có thể thay đổi theo các màn hình.

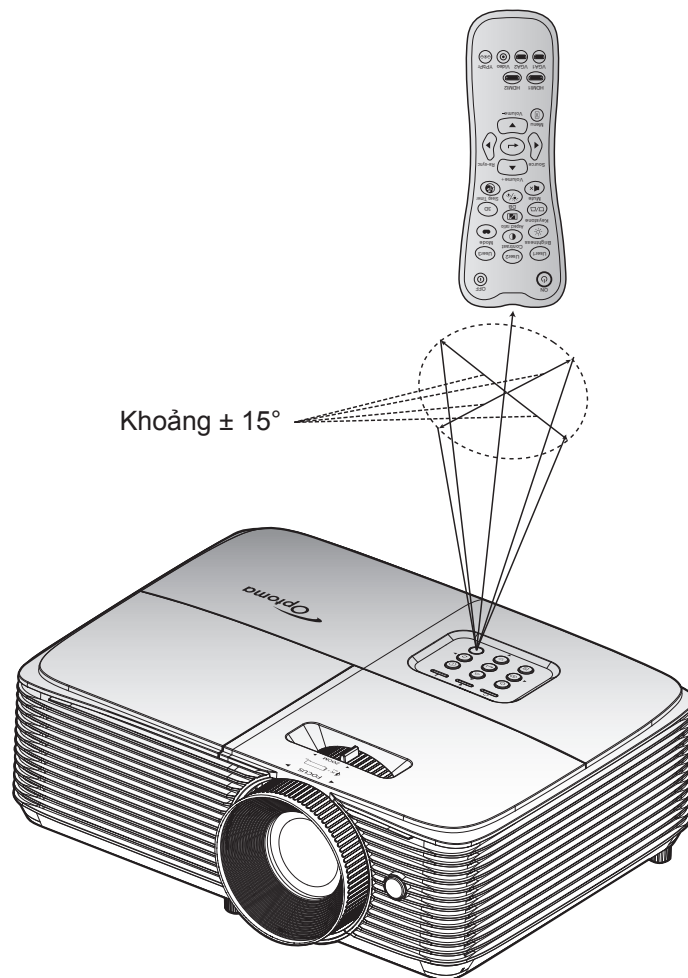

# SỬ DỤNG MÁY CHIẾU

## Bật/tắt nguồn máy chiếu

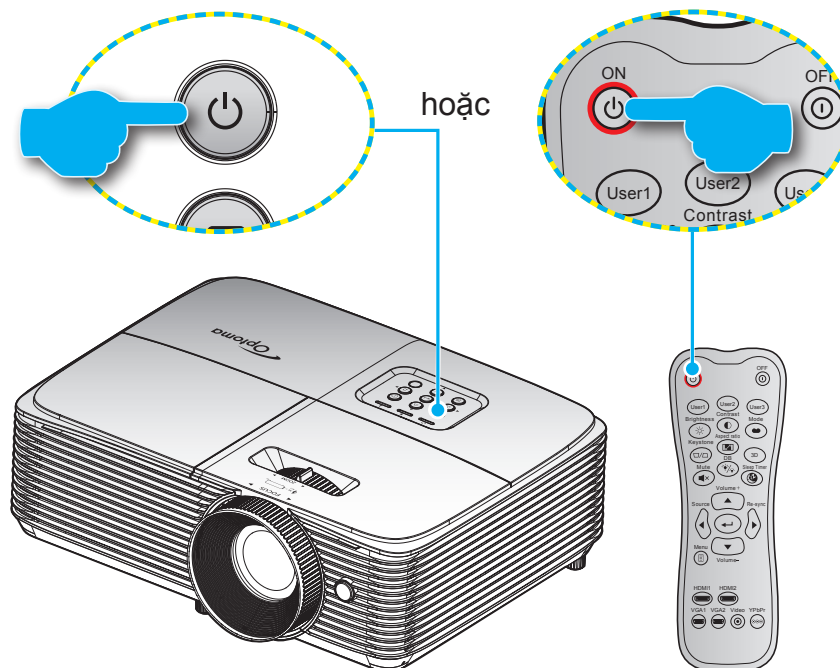

### Bật nguồn

1. Cắm chặt dây nguồn và cáp tín hiệu/cáp nguồn. Khi đã kết nối, đèn LED Bật/Chờ sẽ chuyển sang màu đỏ.
2. Bật máy chiếu bằng cách nhấn "⏻" trên bàn phím máy chiếu hoặc trên điều khiển từ xa.
3. Màn hình khởi động sẽ hiển thị trong khoảng 10 giây và đèn LED Bật/Chờ sẽ nhấp nháy màu lục hoặc lam.

**Lưu ý:** Lần đầu bật máy chiếu, bạn sẽ được nhắc chọn ngôn ngữ ưu tiên, hướng chiếu và các cài đặt khác.

### Tắt nguồn

1. Tắt máy chiếu bằng cách nhấn "⏻" trên bàn phím máy chiếu hoặc trên điều khiển từ xa.
2. Thông báo sau đây sẽ hiển thị:

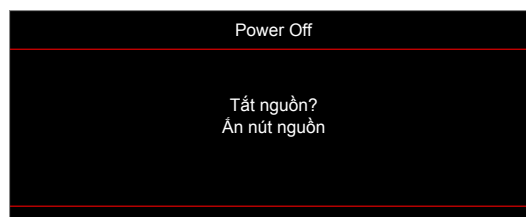

3. Nhấn lại nút "⏻" để xác nhận; nếu không, thông báo đó sẽ biến mất sau 15 giây. Khi bạn nhấn nút "⏻" lần thứ hai, máy chiếu sẽ tắt.
4. Các quạt làm nguội sẽ tiếp tục quay trong khoảng 10 giây theo chu kỳ làm nguội và đèn LED Bật/Chờ sẽ nhấp nháy màu lục hoặc lam. Khi đèn LED Bật/Chờ sáng một màu đỏ, điều này cho biết máy chiếu đã vào chế độ chờ. Nếu muốn bật máy chiếu trở lại, bạn phải chờ cho đến khi hoàn tất chu trình làm nguội và máy chiếu đã vào chế độ chờ. Khi máy chiếu ở chế độ chờ, chỉ cần nhấn lại nút "⏻" để bật máy chiếu.
5. Rút dây nguồn khỏi ổ cắm điện và máy chiếu.

**Lưu ý:** Bạn không được bật máy chiếu ngay sau quy trình tắt nguồn.

# SỬ DỤNG MÁY CHIẾU

## Chọn nguồn đầu vào



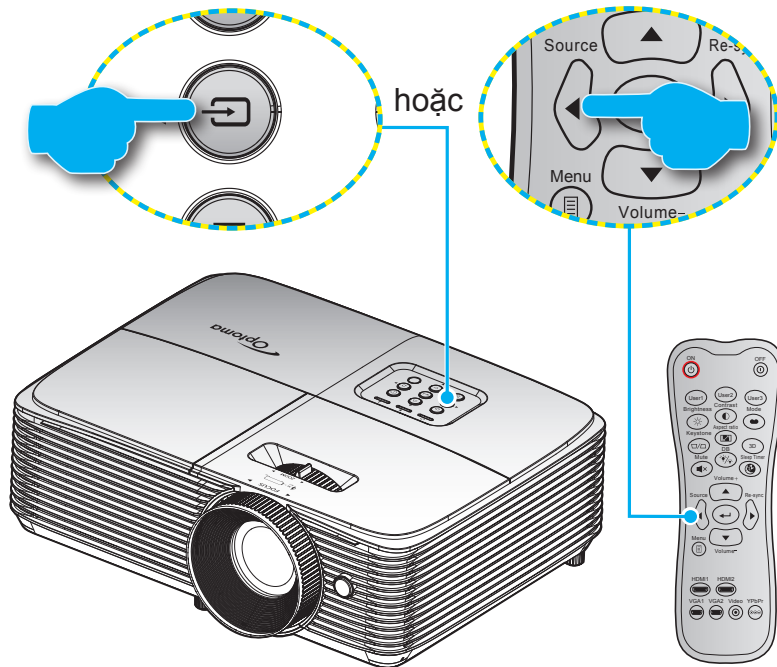











Bật nguồn tín hiệu vừa kết nối mà bạn muốn hiển thị trên màn hình, như máy vi tính, máy tính xách tay, đầu xem video, v.v.... Máy chiếu sẽ tự dò tìm nguồn tín hiệu. Nếu đã kết nối nhiều nguồn tín hiệu, hãy nhấn nút source (nguồn) trên bàn phím máy chiếu hoặc trên điều khiển từ xa để chọn đầu vào mong muốn.



# SỬ DỤNG MÁY CHIẾU

## Điều hướng menu và các tính năng

Máy chiếu có các menu Hiển thị trên màn hình đa ngữ cho phép bạn điều chỉnh hình ảnh và thay đổi nhiều cài đặt. Máy chiếu sẽ tự động phát hiện nguồn đó.

1. Để mở menu OSD, nhấn  trên điều khiển từ xa hoặc bàn phím máy chiếu.
2. Khi menu OSD hiển thị, sử dụng các phím   để chọn bất kỳ mục nào trong menu chính. Khi thực hiện lựa chọn trên một trang riêng, nhấn phím  hoặc  để vào menu phụ.
3. Sử dụng các phím   để chọn mục mong muốn trong menu phụ rồi nhấn phím  hoặc  để xem thêm các cài đặt. Chính các cài đặt bằng các phím  .
4. Chọn mục được điều chỉnh tiếp theo trong menu con và điều chỉnh như mô tả ở trên.
5. Nhấn  hoặc  để xác nhận, và màn hình sẽ trở về menu chính.
6. Để thoát, hãy nhấn lại  hoặc . Menu OSD sẽ đóng và máy chiếu sẽ tự động lưu các cài đặt mới.

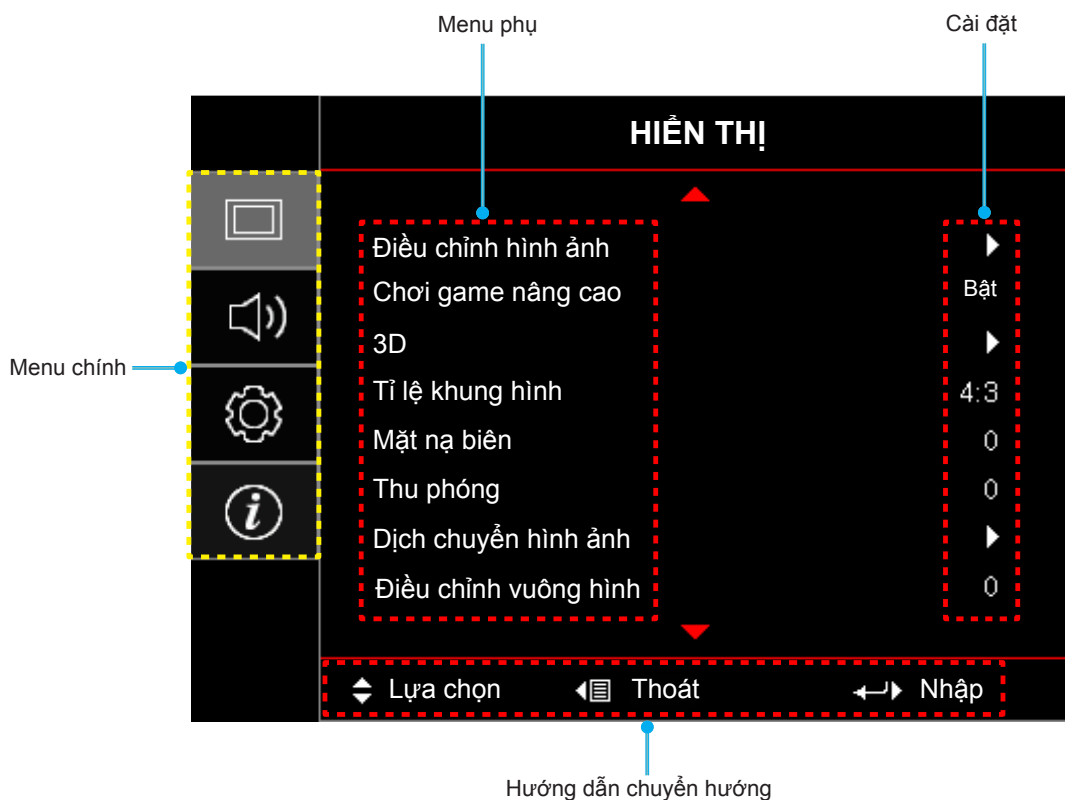

# SỬ DỤNG MÁY CHIẾU

## Sơ đồ menu OSD







Menu chính	Menu phụ	Menu phụ 2	Menu phụ 3	Menu phụ 4	Giá trị	
HIỂN THỊ	Điều chỉnh hình ảnh	Chế độ hiển thị			Rạp chiếu	
					Phim	
					Vivid	
					Trò chơi	
					Tham khảo	
					Sáng	
					HDR	
					Người sử dụng	
					3D	
					ISF Day	
					ISF Night	
				ISF 3D		
			Dải động	HDR		Tắt/Tự động
				HDR Picture mode		Sáng/Tiêu chuẩn/Phim/Detail
			Wall Color			Tắt [Chế độ mặc định]
						Bảng đen
						Light Yellow
						Light Green
						Light Blue
						Pink
						Mức xám
			Độ sáng			-50~50
			Độ tương phản			-50~50
			Độ sắc nét			1~15
			Màu sắc			-50~50
			Sắc thái			-50~50
			Gamma		Phim	
					Video	
					Đồ họa	
					Tiêu chuẩn(2.2)	
					1.8	
					2.0	
					2.4	
					HDR	
			Cài đặt màu sắc	BrilliantColor™		1~10
				Mức độ màu		Ấm
						Trung bình
						Nhiệt độ màu



# SỬ DỤNG MÁY CHIẾU

Menu chính	Menu phụ	Menu phụ 2	Menu phụ 3	Menu phụ 4	Giá trị
HIỂN THỊ	Điều chỉnh hình ảnh	Cài đặt màu sắc	Tinh chỉnh màu	Màu sắc	R [Chế độ mặc định]
					G
					B
					C
					Y
					M
					W
			Màu sắc	-50~50 [Chế độ mặc định: 0]	
			Độ bão hòa	-50~50 [Chế độ mặc định: 0]	
			Tăng cường	-50~50 [Chế độ mặc định: 0]	
			Thiết lập lại	Hủy [Chế độ mặc định] Có	
			Thoát		
			Tăng cường/Lệch RGB	Tăng sắc đỏ	-50~50
				Tăng sắc lục	-50~50
		Tăng sắc lam		-50~50	
		Độ lệch sắc đỏ		-50~50	
		Độ lệch sắc lục		-50~50	
		Độ lệch sắc lam		-50~50	
		Thiết lập lại		Hủy [Chế độ mặc định] Có	
		Thoát			
		Không gian màu [Đầu vào HDMI]		Tự động [Chế độ mặc định]	
				RGB(0~255)	
				RGB(16~235)	
				YUV	
		Chế độ sáng		Sáng	
				Eco.	
				Chế độ tiết kiệm năng lượng	
				Eco+	
		Thiết lập lại			
	Chơi game nâng cao			Tắt [Chế độ mặc định]	
				Bật	
	3D	Chế độ 3D		Tắt [Chế độ mặc định]	
				Kết nối DLP	
				IR	
		3D->2D		3D [Chế độ mặc định]	
				L	
				R	
		Định dạng 3D		Tự động [Chế độ mặc định]	
				Bên cạnh	
				Trên và dưới	
				Khung tuần tự	

# SỬ DỤNG MÁY CHIẾU

Menu chính	Menu phụ	Menu phụ 2	Menu phụ 3	Menu phụ 4	Giá trị		
HIỂN THỊ	3D	Chuyển đổi đồng bộ hóa 3D			Bật		
					Tắt [Chế độ mặc định]		
	Tỉ lệ khung hình					4:3	
						16:9	
						LBX	
						Tự nhiên	
						Tự động	
	Mặt nạ biên					0~10 [Chế độ mặc định: 0]	
	Thu phóng					-5~25 [Chế độ mặc định: 0]	
	Dịch chuyển hình ảnh	 H				-50~50 [Chế độ mặc định: 0]	
 V						-50~50 [Chế độ mặc định: 0]	
Điều chỉnh vuông hình					-40 ~ 40 [Chế độ mặc định: 0]		
Âm thanh	Tắt tiếng				Tắt [Chế độ mặc định]		
					Bật		
	Âm lượng				0-10 [Chế độ mặc định: 5]		
Cài đặt	Trình chiếu				Mặt trước  [Chế độ mặc định]		
					Rear 		
					Trần-phía trên 		
					Phía sau-phía trên 		
	Các chế độ của bóng đèn	Bộ nhắc đèn				Tắt	
						Bật [Chế độ mặc định]	
		Thiết lập lại đèn				Hủy [Chế độ mặc định]	
	Điều chỉnh lọc	Bộ lọc tùy chọn được thiết lập				Có	
						Không	
		Nhắc nhở bộ lọc					(Chỉ đọc)
							Tắt
							300 giờ
							500 giờ [Chế độ mặc định]
		Thiết lập lại bộ lọc					800 giờ
	1000 giờ						
						Hủy [Chế độ mặc định]	
	Điều chỉnh nguồn	Bật nguồn trực tiếp				Tắt [Chế độ mặc định]	
						Bật	
		Bật nguồn điện					Tắt [Chế độ mặc định]
	Tắt nguồn (phút)				Bật		
					0~180 (tăng thêm 5 phút) [Chế độ mặc định: 20]		





# SỬ DỤNG MÁY CHIẾU

Menu chính	Menu phụ	Menu phụ 2	Menu phụ 3	Menu phụ 4	Giá trị	
Cài đặt	Điều chỉnh nguồn	Hẹn giờ tắt máy (phút)	Hẹn giờ tắt máy (phút)		0~990 (tăng thêm 30 phút) [Chế độ mặc định: 0]	
			Always On		Không [Chế độ mặc định] Có	
		Bắt đầu lại nhanh			Tắt [Chế độ mặc định] Bật	
		Chế độ nguồn (chế độ chờ)			Tích cực Eco. [Chế độ mặc định]	
		Nguồn USB			Tắt Bật	
					Tự động [Chế độ mặc định]	
		Bảo mật	Bảo mật			Tắt Bật
	Bộ đếm thời gian an toàn			Tháng		
				Ngày Giờ		
	Đổi mật khẩu					
	Thiết lập liên kết HDMI	Liên kết HDMI			Tắt Bật	
		Bao gồm TV			Không Có	
		Liên kết cho bật nguồn			Liên kết tương hỗ Máy chiếu -> Thiết bị	
					Thiết bị -> Máy chiếu	
	Liên kết cho tắt nguồn			Tắt Bật		
	Mẫu thử				Khung lưới xanh Khung lưới đỏ thẫm Khung lưới trắng	
					Trắng	
					Tắt	
					Bật	
					Tắt	
	Thiết lập điều khiển [tùy vào điều khiển từ xa]	Chức năng IR			Bật Tắt	
		Người sử dụng1				Mẫu thử Độ sáng Độ tương phản Hẹn giờ tắt máy [Chế độ mặc định] Tinh chỉnh màu Mức độ màu Gamma Trình chiếu Các chế độ của bóng đèn Thu phóng Đóng băng

# SỬ DỤNG MÁY CHIẾU

Menu chính	Menu phụ	Menu phụ 2	Menu phụ 3	Menu phụ 4	Giá trị	
Cài đặt	Thiết lập điều khiển [tùy vào điều khiển từ xa]	Người sử dụng2			Mẫu thử	
					Độ sáng	
					Độ tương phản	
					Hẹn giờ tắt máy	
					Tính chỉnh màu [Chế độ mặc định]	
					Mức độ màu	
					Gamma	
					Trình chiếu	
					Các chế độ của bóng đèn	
				Thu phóng		
				Đóng băng		
			Người sử dụng3			Mẫu thử
						Độ sáng
						Độ tương phản
						Hẹn giờ tắt máy
						Tính chỉnh màu
						Mức độ màu [Chế độ mặc định]
						Gamma
					Trình chiếu	
					Các chế độ của bóng đèn	
				Thu phóng		
				Đóng băng		
		Lựa chọn	Ngôn ngữ			English [Chế độ mặc định]
					Deutsch	
					Français	
					Italiano	
					Español	
					Português	
					Polski	
					Nederlands	
					Svenska	
					Norsk/Dansk	
					Suomi	
				ελληνικά		
				繁體中文		
				简体中文		
				日本語		
		<b>한국어</b>				
		Русский				
		Magyar				
		Čeština				
		عربي				
		ไทย				

# SỬ DỤNG MÁY CHIẾU

Menu chính	Menu phụ	Menu phụ 2	Menu phụ 3	Menu phụ 4	Giá trị			
Cài đặt	Lựa chọn	Ngôn ngữ			Türkçe			
					فارسی			
					Tiếng Việt			
					Bahasa Indonesia			
					Română			
					Slovenčina			
		Đóng chụp hình nền					CC1	
							CC2	
							Tắt [Chế độ mặc định]	
		Tùy chỉnh menu	Vị trí thực đơn				Trái phía trên 	
							Phải phía trên 	
							Giữa  [Chế độ mặc định]	
							Trái dưới 	
							Phải dưới 	
			Menu Timer					Tắt
								5 Giây
								10 Giây [Chế độ mặc định]
			Nguồn tự động					Tắt [Chế độ mặc định]
								Bật
		Nguồn tín hiệu vào					HDMI1	
							HDMI2/MHL	
		Tên	HDMI1				Chế độ mặc định [Chế độ mặc định]	
							Hải quan	
			HDMI2/MHL				Chế độ mặc định [Chế độ mặc định]	
							Hải quan	
		Điều chỉnh tốc độ quạt					Tắt [Chế độ mặc định]	
							Bật	
		Khóa chế độ hiển thị					Tắt [Chế độ mặc định]	
							Bật	
		Khóa bàn phím					Tắt [Chế độ mặc định]	
							Bật	
		Ân thông tin					Tắt [Chế độ mặc định]	
							Bật	
Biểu tượng					Chế độ mặc định [Chế độ mặc định]			
					Tự nhiên			
					Người sử dụng			

# SỬ DỤNG MÁY CHIẾU

Menu chính	Menu phụ	Menu phụ 2	Menu phụ 3	Menu phụ 4	Giá trị	
Cài đặt	Lựa chọn	Màu nền			Không [Chế độ mặc định]	
					Lam	
					Đỏ	
					Lục	
					Mức xám	
					Biểu tượng	
	Thiết lập lại	Cài đặt OSD			Hủy [Chế độ mặc định]	
					Có	
	Cài đặt mặc định			Hủy [Chế độ mặc định]		
			Có			
Th.tin	Điều khiển					
	Số Seri					
	Nguồn					
	Độ phân giải				xxxx	
	Tỉ lệ làm mới				xxHz	
	Chế độ hiển thị					
	Chế độ nguồn (chế độ chờ)					
	Số giờ đèn hoạt động	Sáng				0 hr
		Eco.				0 hr
		Chế độ tiết kiệm năng lượng				0 hr
		Eco+				0 hr
		Tổng cộng				
	Thời gian sử dụng bộ lọc					
	Chế độ sáng					
	Phiên bản FW	Hệ thống				
		MCU				

# SỬ DỤNG MÁY CHIẾU

## Hiển thị menu

### Hiển thị menu Điều chỉnh hình ảnh

#### Chế độ hiển thị

Có nhiều cài đặt sẵn được tối ưu hóa cho nhiều loại hình ảnh khác nhau.

- **Rạp chiếu:** Cung cấp các màu sắc đẹp nhất để xem phim.
- **Phim:** Chọn để hiển thị cài đặt màu sắc trung thực nhất cho rạp hát tại gia.
- **Vivid:** Ở chế độ này, độ bão hòa và độ sáng màu được cân bằng tốt. Chọn chế độ này để chơi game.
- **Trò chơi:** Chọn chế độ này để tăng độ sáng và mức thời gian đáp ứng để tận hưởng các trò chơi video.
- **Tham khảo:** Chế độ này được thiết kế để tái tạo hình ảnh ở khoảng cách gần nhất theo cách mà đạo diễn phim mong muốn. Các cài đặt màu sắc, mức độ màu, độ sáng, độ tương phản và gamma đều được định cấu hình về mức quy chiếu chuẩn. Chọn chế độ này để xem video.
- **Sáng:** Độ sáng tối đa từ đầu vào PC.
- **HDR:** Mã hóa và hiển thị nội dung Dải Tương Phản Động Rộng (HDR) đối với các màu đen sâu nhất, màu trắng sáng nhất và màu sắc điện ảnh sống động bằng gam màu REC.2020. Chế độ này sẽ được bật tự động nếu HDR được cài sang ON (BẬT) (và Nội dung HDR được gửi sang máy chiếu – 4K UHD Blu-ray, game 1080p/4K UHD HDR, Video phát trực tiếp 4K UHD). Trong khi chế độ HDR hoạt động, bạn không thể chọn các chế độ hiển thị khác (Điện ảnh, Tham chiếu, v.v...) vì HDR cung cấp màu sắc có độ chính xác cao, vượt quá hiệu suất màu của các chế độ hiển thị khác.
- **Người sử dụng:** Ghi nhớ các cài đặt của người dùng.
- **3D:** Để trải nghiệm hiệu ứng 3D, bạn cần có kính 3D. Đảm bảo PC/thiết bị đi động của bạn đã lắp đặt card đồ họa bốn bộ nhớ đệm tín hiệu đầu ra 120 Hz và Đầu phát 3D.
- **ISF Day:** Tối ưu hóa hình ảnh với chế độ ISF Day (ISF ngày) cần hiệu chỉnh hoàn hảo và chất lượng hình ảnh cao.
- **ISF Night:** Tối ưu hóa hình ảnh với chế độ ISF Night (ISF đêm) cần hiệu chỉnh hoàn hảo và chất lượng hình ảnh cao.
- **ISF 3D:** Tối ưu hóa hình ảnh với chế độ ISF 3D cần hiệu chỉnh hoàn hảo và chất lượng hình ảnh cao.

**Lưu ý:** Để truy cập và hiệu chỉnh các chế độ xem ban đêm và ban ngày ISF, vui lòng liên hệ đại lý bán hàng tại địa phương.

#### Dải động

Định cấu hình cài đặt Dải Động Cao (HDR) và hiệu ứng liên quan khi hiển thị video từ đầu đĩa Blu-ray 4K và thiết bị truyền video.

##### ► HDR

- **Tắt:** Tắt hiệu ứng xử lý HDR. Khi đã cài sang Tắt, máy chiếu sẽ KHÔNG giải mã nội dung HDR.
- **Tự động:** Tự động phát hiện tín hiệu HDR.

#### Wall Color

Dùng chức năng này để có được hình hiển thị tối ưu theo màu tường. Chọn giữa Tắt, Bảng đen, Light Yellow, Light Green, Light Blue, Pink, và Mức xám.

#### Độ sáng

Điều chỉnh độ sáng của hình ảnh.

#### Độ tương phản

Độ tương phản điều chỉnh mức độ khác nhau giữa phần sáng nhất và phần tối nhất của hình.



# SỬ DỤNG MÁY CHIẾU

## Độ sắc nét

Điều chỉnh độ sắc nét hình ảnh.

## Màu sắc

Điều chỉnh hình ảnh video từ đen trắng sang màu bão hòa hoàn toàn.

## Sắc thái

Điều chỉnh độ cân bằng màu đỏ và xanh lục.

## Gamma

Cài đặt dạng cong gamma. Sau khi hoàn thành cài đặt ban đầu và tinh chỉnh, hãy sử dụng các bước Điều chỉnh gamma để tối ưu hóa đầu ra hình ảnh của bạn.

- **Phim:** Cho nhà hát tại gia.
- **Video:** Cho nguồn video hoặc TV.
- **Đồ họa:** Cho nguồn PC/Ảnh.
- **Tiêu chuẩn(2.2):** Cho cài đặt chuẩn hóa.
- **1.8/ 2.0/ 2.4:** Cho nguồn PC/Ảnh cụ thể.
- **HDR:** Mã hóa và hiển thị nội dung Dải Tương Phản Động Rộng (HDR) đối với các màu đen sâu nhất, màu trắng sáng nhất và màu sắc điện ảnh sống động bằng gam màu REC.2020. Chế độ này sẽ được bật tự động nếu HDR được cài sang ON (BẬT) (và Nội dung HDR được gửi sang máy chiếu – 4K UHD Blu-ray, game 1080p/4K UHD HDR, Video phát trực tiếp 4K UHD). Trong khi chế độ HDR hoạt động, bạn không thể chọn các chế độ hiển thị khác (Điện ảnh, Tham chiếu, v.v...) vì HDR cung cấp màu sắc có độ chính xác cao, vượt quá hiệu suất màu của các chế độ hiển thị khác.

## Cài đặt màu sắc

Định cấu hình cài đặt màu sắc.

- **BrilliantColor™:** Mục có thể điều chỉnh này sử dụng thuật toán xử lý màu và tăng cường để cho độ sáng cao hơn mà vẫn tạo ra màu sắc sống động, trung thực trong hình ảnh.
- **Mức độ màu:** Chọn mức độ màu từ Âm, Trung bình hoặc Nhiệt độ màu.
- **Tinh chỉnh màu:** Chọn các tùy chọn sau:
  - Màu sắc: Chỉnh mức hình Đỏ (R), Lục (G), Đen (B), Xanh ngọc (C), Vàng (Y), Đỏ thẫm (M) và Trắng (W).
  - Màu sắc: Điều chỉnh độ cân bằng màu đỏ và xanh lục.
  - Độ bão hòa: Điều chỉnh hình ảnh video từ đen trắng sang màu bão hòa hoàn toàn.
  - Tăng cường: Chỉnh độ sáng hình.
  - Thiết lập lại: Trở về cài đặt mặc định gốc cho Tinh chỉnh màu.
  - Thoát: Thoát menu "Tinh chỉnh màu".
- **Tăng cường/Lệch RGB:** Cài đặt này cho phép cài đặt độ sáng (tăng cường) và độ tương phản (độ lệch) của hình.
  - Thiết lập lại: Trở về cài đặt mặc định gốc cho Tăng cường/Lệch RGB.
  - Thoát: Thoát menu "Tăng cường/Lệch RGB".
- **Không gian màu (đầu vào HDMI):** Chọn loại khuôn màu thích hợp từ tùy chọn sau: Tự động, RGB(0~255), RGB(16~235), và YUV.

## Chế độ sáng

Chỉnh cài đặt chế độ chế độ sáng cho các máy chiếu hoạt động bằng đèn.

- **Sáng:** Chọn "Sáng" để tăng độ sáng.

# SỬ DỤNG MÁY CHIẾU

- **Eco.:** Chọn "Eco." để giảm độ sáng đèn máy chiếu vốn sẽ giảm thiểu mức tiêu thụ điện và kéo dài tuổi thọ đèn.
- **Chế độ tiết kiệm năng lượng:** Chọn "Chế độ tiết kiệm năng lượng" để giảm bớt nguồn điện đèn vốn sẽ dựa trên mức độ sáng của nội dung và điều chỉnh động mức tiêu thụ điện đèn giữa 100% và 30%. Tuổi thọ đèn sẽ được kéo dài.
- **Eco+:** Khi chế độ Eco+ được kích hoạt, mức độ sáng của nội dung sẽ được phát hiện tự động nhằm giảm đáng kể mức tiêu thụ điện của đèn (đến 70%) trong thời gian không hoạt động.

## Thiết lập lại

Trở về cài đặt mặc định gốc cho cài đặt màu sắc.

## Hiển thị menu chơi game nâng cao

### Chơi game nâng cao

Bật tính năng này để giảm thời gian đáp ứng (độ trễ đầu vào) khi chơi game xuống 16ms\*.

**Lưu ý:** \*Chỉ áp dụng cho tín hiệu 1080p 60Hz.

## Hiển thị menu 3D

### Chế độ 3D

Dùng tùy chọn này để tắt chức năng 3D hoặc chọn chức năng 3D thích hợp.

- **Tắt:** Chọn "Tắt" để tắt chế độ 3D.
- **Kết nối DLP:** Chọn để sử dụng cài đặt tối ưu cho Kính 3D DLP.
- **IR:** Chọn "IR" để sử dụng cài đặt tối ưu cho kính 3D hồng ngoại.

### 3D->2D

Dùng tùy chọn này để xác định cách hiển thị nội dung 3D trên màn hình.

- **3D:** Hiển thị tín hiệu 3D.
- **L (Trái):** Hiển thị khung trái của nội dung 3D.
- **R (Phải):** Hiển thị khung phải của nội dung 3D.

**Lưu ý:** Khi thay đổi nguồn tín hiệu vào từ 3D đến 2D, đảm bảo cài đặt **Chế độ 3D** được chuyển sang **Tắt**. Nếu không, nguồn tín hiệu vào 2D sẽ hiển thị bị méo (hình kếp).

### Định dạng 3D

Dùng tùy chọn này để chọn nội dung định dạng 3D thích hợp.

- **Tự động:** Khi tín hiệu nhận dạng 3D được phát hiện, định dạng 3D sẽ được chọn tự động.
- **Bên cạnh:** Hiển thị tín hiệu 3D ở định dạng "Bên cạnh".
- **Trên và dưới:** Hiển thị tín hiệu 3D ở định dạng "Trên và dưới".
- **Khung tuần tự:** Hiển thị tín hiệu 3D ở định dạng "Khung tuần tự".

### Chuyển đổi đồng bộ hóa 3D

Dùng tùy chọn này để bật/tắt chức năng Chuyển đổi đồng bộ hóa 3D.

# SỬ DỤNG MÁY CHIẾU

## Hiển thị menu Tỷ lệ khung hình



### Tỷ lệ khung hình

Chọn tỷ lệ khung hình hiển thị trong số các tùy chọn sau:

- **4:3:** Định dạng này dành cho nguồn đầu vào 4:3.
- **16:9:** Định dạng này dành cho nguồn đầu vào 16:9, như HDTV và DVD nâng cao cho TV màn hình rộng.
- **LBX:** Định dạng này áp dụng cho nguồn hộp thư không phải 16x9 và nếu bạn sử dụng ống kính lắp ngoài 16x9 để hiển thị tỷ lệ khung hình 2,35:1 ở độ phân giải đầy đủ.
- **Tự nhiên:** Định dạng này hiển thị hình ảnh gốc mà không chia bất kỳ tỷ lệ nào.
- **Tự động:** Tự động chọn định dạng hiển thị thích hợp.

### Lưu ý:

- Hoàn toàn bình thường khi các thanh đen xuất hiện xung quanh hình ảnh với độ phân giải 1080p trong mỗi chế độ cạnh.
- Các thanh đen và đường viền sẽ thay đổi kích thước tùy theo tỷ lệ khung hình.

-  Thanh đen
-  vùng hoạt động 1080p

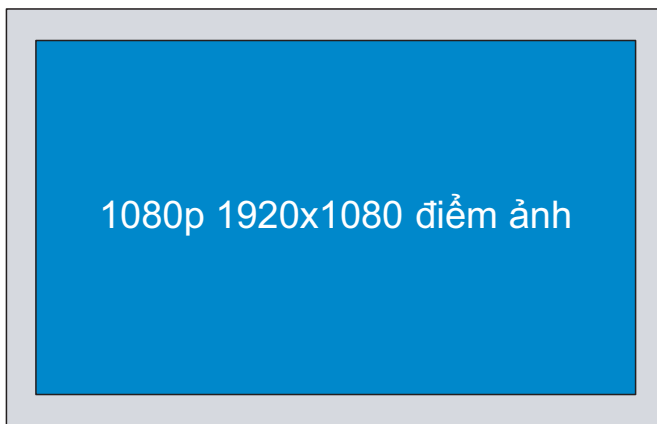

### Lưu ý:

- Thông tin chi tiết về chế độ LBX:
  - Một số DVD định dạng hộp thư không được nâng cao cho các TV 16x9. Trong tình huống này, hình ảnh trông sẽ không ổn khi hiển thị ở chế độ 16:9. Trong trường hợp này, hãy thử sử dụng chế độ 4:3 để xem DVD. Nếu nội dung không phải là 4:3, sẽ có các thanh đen quanh hình ảnh ở màn hình hiển thị 16:9. Với loại nội dung này, bạn có thể sử dụng chế độ LBX để lấp đầy hình ảnh trên màn hình hiển thị 16:9.
  - Nếu bạn sử dụng thấu kính giãn hình lắp ngoài, chế độ LBX này cũng cho phép bạn xem nội dung 2,35:1 (bao gồm nguồn phim DVD và HDTV giãn hình) vốn hỗ trợ tính năng giãn hình rộng được nâng cao cho Hiển thị 16x9 ở hình ảnh rộng 2,35:1. Trong trường hợp này, không có thanh đen nào. Cường độ của bóng đèn và độ phân giải dọc được sử dụng hoàn toàn.
- Để sử dụng định dạng siêu rộng, hãy thực hiện như sau:
  - a) Cài tỷ lệ khung màn hình sang 2,0:1.
  - b) Canh chỉnh hình máy chiếu thích hợp trên màn hình.

# SỬ DỤNG MÁY CHIẾU

Bảng chia tỉ lệ 1080p:

Màn hình 16:9	480i/p	576i/p	1080i/p	720p	Máy tính
4x3	Chia tỷ lệ sang 1440x1080.				
16x9	Chia tỷ lệ sang 1920x1080.				
LBX	Chia tỉ lệ sang 1920x1440 rồi hiển thị hình 1920x1080 ở giữa.				
Tự nhiên	Đặt trọng tâm hình chiếu -1:1. - Sẽ không thực hiện chia tỷ lệ; hình sẽ hiển thị với độ phân giải dựa trên nguồn đầu vào.				

## Hiển thị menu Mặt nạ biên

### Mặt nạ biên

Sử dụng chức năng này để khử nhiễu mã hóa video trên mép nguồn video.

## Hiển thị menu Thu phóng

### Thu phóng

Sử dụng để thu nhỏ hoặc phóng to hình trên màn hình chiếu.

## Hiển thị menu Dịch chuyển hình ảnh

### Dịch chuyển hình ảnh

Điều chỉnh vị trí hình chiếu theo hướng ngang (H) hoặc dọc (V).

## Hiển thị menu Điều chỉnh vuông hình

### Điều chỉnh vuông hình

Chỉnh độ méo hình do nghiêng máy chiếu.

## Menu Âm thanh

### Menu Tắt tiếng

#### Tắt tiếng

Dùng tùy chọn này để tạm tắt âm.

- **Tắt:** Chọn “Tắt” để tắt tiếng.
- **Bật:** Chọn “Bật” để mở tiếng.

#### **Lưu ý:**

- Chức năng “Tắt tiếng” có ảnh hưởng đến cả âm lượng của loa trong và ngoài.
- Khi loa ngoài được nối, loa trong sẽ tự động tắt âm.

## Menu Âm lượng

### Âm lượng

Chỉnh mức âm lượng.

# SỬ DỤNG MÁY CHIẾU

## Menu thiết lập

### Thiết lập menu Trình chiếu

#### Trình chiếu

Chọn trình chiếu ưa thích giữa phía trước, phía sau, trần-phía trên và phía sau-phía trên.

### Thiết lập menu Tùy chỉnh bóng đèn

#### Bộ nhắc đèn

Chọn chức năng này để hiển thị hoặc ẩn thông báo cảnh báo khi thông báo thay đèn được hiển thị. Thông báo này sẽ xuất hiện 30 tiếng trước thời gian thay đèn đề xuất.

#### Thiết lập lại đèn

Thiết lập lại bộ đếm giờ đèn sau khi thay bóng đèn.

### Thiết lập menu Tùy chỉnh lọc

#### Bộ lọc tùy chọn được thiết lập

Thiết lập cài đặt tin cảnh báo.

- **Có:** Hiển thị thông tin cảnh báo sau 500 giờ sử dụng.

**Lưu ý:** "Thời gian sử dụng bộ lọc / Nhắc nhở bộ lọc / Thiết lập lại bộ lọc" sẽ chỉ hiển thị khi "Bộ lọc tùy chọn được thiết lập" là "Có".

- **Không:** Tắt thông tin cảnh báo.

#### Thời gian sử dụng bộ lọc

Hiển thị giờ bộ lọc.

#### Nhắc nhở bộ lọc

Chọn chức năng này để hiển thị hoặc ẩn thông báo cảnh báo khi thông báo thay tấm lọc được hiển thị. Các tùy chọn có sẵn gồm Tắt, 300 giờ, 500 giờ, 800 giờ và 1000 giờ.

#### Thiết lập lại bộ lọc

Cài lại bộ đếm giờ bộ lọc bụi sau khi thay thế hoặc vệ sinh bộ lọc bụi.

### Thiết lập menu Tùy chỉnh nguồn

#### Bật nguồn trực tiếp

Chọn "Bật" để kích hoạt chế độ Nguồn trực tiếp. Máy chiếu sẽ tự động bật nguồn khi nguồn điện AC đã được cấp, mà không cần nhấn phím "Nguồn" trên bàn phím máy chiếu hoặc trên điều khiển từ xa.

#### Bật nguồn điện

Chọn "Bật" để kích hoạt chế độ Nguồn tín hiệu. Máy chiếu sẽ tự động bật nguồn khi tín hiệu đã được phát hiện, mà không cần nhấn phím "Nguồn" trên bàn phím máy chiếu hoặc trên điều khiển từ xa.

**Lưu ý:** Nếu tùy chọn "Bật nguồn điện" được chuyển sang "Bật", mức tiêu thụ điện của máy chiếu ở chế độ chờ sẽ vượt quá 3W.

#### Tắt nguồn (phút)

Đặt thời gian cho bộ đếm giờ ngược. Bộ đếm giờ ngược sẽ bắt đầu chạy khi không có tín hiệu nào được gửi đến máy chiếu. Máy chiếu sẽ tự động tắt nguồn khi hết thời gian đếm ngược (tính theo phút).

# SỬ DỤNG MÁY CHIẾU

## Hẹn giờ tắt máy (phút)

Định cấu hình Hẹn giờ tắt máy.

- **Hẹn giờ tắt máy (phút):** Đặt thời gian cho bộ đếm giờ ngược. Bộ đếm giờ ngược sẽ bắt đầu chạy khi có hoặc không có tín hiệu nào được gửi đến máy chiếu. Máy chiếu sẽ tự động tắt nguồn khi hết thời gian đếm ngược (tính theo phút).  
**Lưu ý:** Hẹn giờ tắt máy sẽ được cài lại mỗi khi tắt nguồn máy chiếu.
- **Always On:** Đánh chọn để cài Hẹn giờ tắt máy Always on (Luôn bật).

## Bắt đầu lại nhanh

Thiết lập cài đặt Bắt đầu lại nhanh.

- **Tắt:** Quạt sẽ bắt đầu làm nguội hệ thống sau 10 giây khi người dùng tắt máy chiếu.
- **Bật:** Nếu máy chiếu bị tắt vô tình, chức năng này cho phép máy chiếu bật lại nguồn ngay lập tức nếu được chọn trong thời gian 100 giây.

## Chế độ nguồn (chế độ chờ)

Thiết lập cài đặt chế độ nguồn.

- **Tích cực:** Chọn "Tích cực" để trở về chế độ chờ bình thường.
- **Eco.:** Chọn "Eco." để tiết kiệm thêm mức phân tán điện < 0,5W.

**Lưu ý:** Các quạt sẽ vẫn quay ở chế độ chờ hoạt động nếu đã bật "Bật nguồn điện".

## Nguồn USB

Thiết lập các tùy chỉnh nguồn điện qua cổng USB

- **Tắt:** Chức năng nguồn điện qua cổng USB tắt.
- **Bật:** Máy chiếu luôn được bật bằng nguồn điện thông qua cổng USB.
- **Tự động:** Máy chiếu tự động bật bằng nguồn điện qua cổng USB.

## Menu Thiết lập bảo mật

### Bảo mật

Bật chức năng này để nhắc nhập mật khẩu trước khi sử dụng máy chiếu.

- **Tắt:** Chọn "Tắt" để có thể bật máy chiếu mà không cần xác nhận mật khẩu.
- **Bật:** Chọn "Bật" để sử dụng xác nhận bảo mật khi bật máy chiếu.

### Bộ đếm thời gian an toàn

Có thể chọn chức năng (Tháng/Ngày/Giờ) để cài đặt số giờ mà máy chiếu có thể được sử dụng. Một khi thời gian này đã qua, bạn sẽ được yêu cầu nhập lại mật khẩu.

### Đổi mật khẩu

Dùng để cài hoặc sửa mật khẩu được báo nhắc khi bật máy chiếu.

# SỬ DỤNG MÁY CHIẾU

## Thiết lập menu Tùy chỉnh liên kết HDMI

### Lưu ý:

- Khi kết nối các thiết bị tương thích chuẩn HDMI CEC với máy chiếu bằng các cáp HDMI, bạn có thể kiểm soát chúng trên cùng tình trạng **Bật nguồn** hoặc **Tắt nguồn** qua tính năng kiểm soát Liên kết HDMI trên menu OSD của máy chiếu. Tùy chọn này cho phép bật nguồn hoặc tắt nguồn một thiết bị hoặc nhiều thiết bị trong một nhóm qua Tính năng Liên kết HDMI trong cấu hình chuẩn và đầu phát DVD của bạn có thể được kết nối với máy chiếu thông qua bộ âm li hoặc hệ thống nhà hát tại gia.

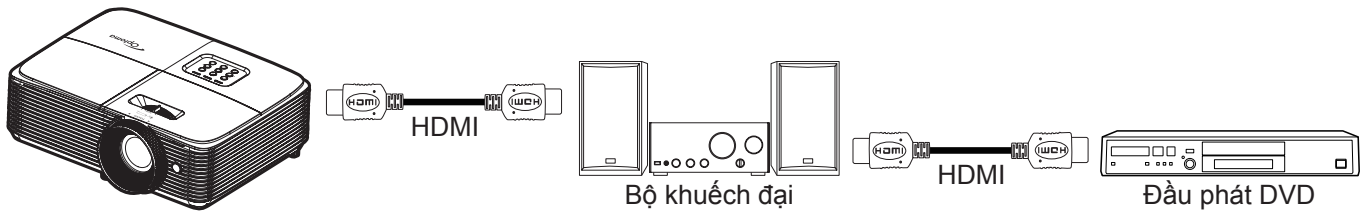

### Liên kết HDMI

Bật/tắt chức năng Liên kết HDMI. Các tùy chọn Bao gồm TV, Liên kết cho bật nguồn và Liên kết cho tắt nguồn sẽ chỉ khả dụng nếu cài đặt được cài sang "Bật".

### Bao gồm TV

Cài sang "Có" nếu bạn thích cả TV và máy chiếu được tắt tự động cùng một lúc. Để đề phòng cả hai thiết bị cùng tắt một lúc, hãy chuyển cài đặt này sang "Không".

### Liên kết cho bật nguồn

Lệnh bật nguồn CEC.

- **Liên kết tương hỗ:** Cả máy chiếu và thiết bị CEC sẽ được bật cùng một lúc.
- **Máy chiếu -> Thiết bị:** Thiết bị CEC sẽ được bật chỉ sau khi đã bật máy chiếu.
- **Thiết bị -> Máy chiếu:** Máy chiếu sẽ được bật chỉ sau khi đã bật thiết bị CEC.

### Liên kết cho tắt nguồn

Bật chức năng này để cho phép cả Liên kết HDMI và máy chiếu được tắt tự động cùng một lúc.

## Thiết lập menu Mẫu thử

### Mẫu thử

Chọn mẫu thử từ Lưới Lục, Lưới Đồ thăm, Lưới Trắng, Trắng hoặc tắt chức năng này (tắt).

## Thiết lập menu Tùy chỉnh điều khiển

### Chức năng IR

Thiết lập cài đặt chức năng IR.

- **Bật:** Khi chọn "Bật", bạn có thể sử dụng máy chiếu bằng điều khiển từ xa từ bộ thu hồng ngoại ở phía trên.
- **Tắt:** Nếu chọn "Tắt", bạn không thể sử dụng máy chiếu bằng điều khiển từ xa. Khi chọn "Tắt", bạn sẽ có thể sử dụng bàn phím.

### Người sử dụng1/ Người sử dụng2/ Người sử dụng3

Gán chức năng mặc định cho Người sử dụng1, Người sử dụng2 hoặc Người sử dụng3 giữa Mẫu thử, Độ sáng, Độ tương phản, Hẹn giờ tắt máy, Tinh chỉnh màu, Mức độ màu, Gamma, Trình chiếu, Các chế độ của bóng đèn, Thu phóng và Đóng băng.



# SỬ DỤNG MÁY CHIẾU

## Thiết lập menu Lựa chọn

### Ngôn ngữ

Chọn từ menu OSD đa ngôn ngữ giữa các tiếng sau: Anh, Đức, Pháp, Ý, Tây Ban Nha, Bồ Đào Nha, Ba Lan, Hà Lan, Thụy Điển, Na Uy/Đan Mạch, Phần Lan, Hy Lạp, Hoa Phồn thể, Hoa Giản thể, Nhật, Hàn, Nga, Hungari, CH Séc, Ả Rập, Thái Lan, Thổ Nhĩ Kỳ, Farsi, Việt, Indonesia, Rumani và Slovakia.

### Đóng chụp hình nền

Đóng chụp hình nền là phiên bản văn bản của âm thanh chương trình hoặc thông tin khác hiển thị trên màn hình. Nếu tín hiệu đầu vào chứa các tiêu đề đóng, bạn có thể bật tính năng này và xem các kênh. Các tùy chọn khả dụng gồm "Tắt", "CC1" và "CC2".



**Lưu ý:** Đóng chụp hình nền chỉ có sẵn cho chế độ Video NTSC.

### Tùy chỉnh menu

Cài vị trí menu trên màn hình và định cấu hình cài đặt Menu timer (Hẹn giờ menu).

- **Vị trí thực đơn:** Chọn vị trí menu trên màn hình hiển thị.
- **Menu Timer:** Cài thời lượng nơi mà menu OSD vẫn hiển thị trên màn hình.

### Nguồn tự động

Nếu bạn cài tùy chọn này là "Bật" và nhấn nút  trên bàn phím máy chiếu hoặc nút  trên điều khiển từ xa thì máy chiếu sẽ tự động chọn nguồn vào khả dụng kế tiếp. Cài về "Tắt" để vô hiệu hóa tính năng tự động chọn nguồn.

### Nguồn tín hiệu vào

Chọn nguồn đầu vào giữa HDMI1 và HDMI2/MHL.

### Tên

Dùng để đổi tên chức năng đầu vào để nhận dạng dễ dàng hơn. Các tùy chọn có sẵn gồm HDMI1 và HDMI2/MHL.

### Điều chỉnh tốc độ quạt

Khi chọn "Bật", các quạt sẽ quay nhanh hơn. Tính năng này hữu ích tại các khu vực có nhiều độ cao nơi mà ít không khí.

### Khoá chế độ hiển thị

Chọn "Bật" hoặc "Tắt" để khóa hoặc mở khóa chỉnh cài đặt chế độ hiển thị.

### Khóa bàn phím

Khi chức năng khóa bàn phím là "Bật", bàn phím sẽ bị khóa. Tuy nhiên, bạn có thể sử dụng máy chiếu bằng điều khiển từ xa. Khi chọn "Tắt", bạn sẽ có thể sử dụng lại Bàn phím.

### Ẩn thông tin

Bật chức năng này để ẩn thông báo thông tin.

- **Tắt:** Chọn "Tắt" để hiển thị thông báo "Đang tìm kiếm".
- **Bật:** Chọn "Bật" để ẩn thông báo thông tin.

### Biểu tượng

Sử dụng chức năng này để cài đặt màn hình khởi động mong muốn. Nếu thực hiện các thay đổi, chúng sẽ có hiệu lực ở lần bật máy chiếu tiếp theo.

- **Chế độ mặc định:** Màn hình khởi động mặc định.
- **Tự nhiên:** Biểu tượng sẽ không hiển thị trên màn hình khởi động.
- **Người sử dụng:** Sử dụng hình đã lưu làm màn hình khởi động.

### Màu nền

Sử dụng chức năng này để hiển thị màu Lam, Đỏ, Lục, Màu xám, Không hoặc màn hình biểu tượng khi không có tín hiệu.

**Lưu ý:** Nếu màu nền được chỉnh thành "Không", màu nền của máy sẽ là màu đen.

# SỬ DỤNG MÁY CHIẾU

## Thiết lập menu cài lại

### Cài đặt OSD

Trở về cài đặt mặc định gốc để thiết lập menu OSD.

### Cài đặt mặc định

Trở về cài đặt mặc định gốc để thiết lập Tùy chỉnh menu.

## *Menu Thông tin*

### Menu Thông tin

Xem thông tin máy chiếu như liệt kê sau đây:

- Điều khiển
- Số Seri
- Nguồn
- Độ phân giải
- Tỷ lệ làm mới
- Chế độ hiển thị
- Chế độ nguồn (chế độ chờ)
- Số giờ đèn hoạt động
- Thời gian sử dụng bộ lọc
- Chế độ sáng
- Phiên bản FW

# BẢO DƯỠNG

## Thay bóng đèn

Máy chiếu tự động phát hiện tuổi thọ của bóng đèn. Khi bóng đèn gần hết tuổi thọ sử dụng, bạn sẽ nhận được tin cảnh báo trên màn hình.

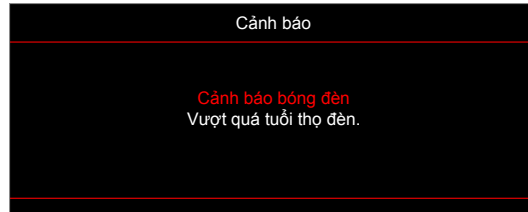

Khi bạn thấy thông báo này, vui lòng liên hệ với đại lý bán lẻ ở địa phương hoặc trung tâm dịch vụ để thay bóng đèn càng sớm càng tốt. Đảm bảo máy chiếu đã được làm nguội ít nhất 30 phút trước khi thay bóng đèn.



Cảnh báo: Nếu gắn trên trần nhà, hãy thận trọng khi mở gần tiếp cận đèn. Bạn nên đeo găng tay bảo hộ khi thay bóng đèn gắn trên trần nhà. Phải thận trọng để phòng các chi tiết lỏng lẻo rơi ra khỏi máy chiếu.



Cảnh báo: Hốc đèn nóng! Hãy chờ nó nguội trước khi thay bóng đèn!



Cảnh báo: Để giảm rủi ro thương tích cá nhân, không làm rơi cụm đèn hoặc chạm vào bóng đèn. Bóng đèn có thể vỡ và gây thương tích nếu bị rơi.

# BẢO DƯỠNG

## Thay mới đèn (tiếp theo)

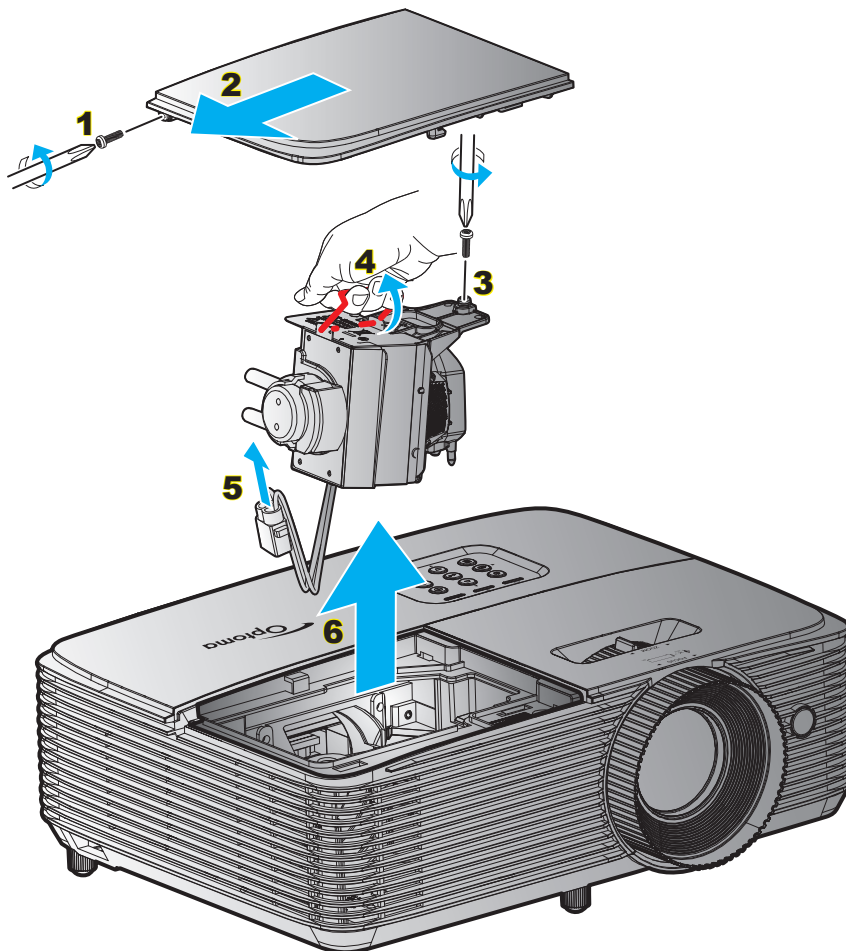

### Quy trình:

1. Tắt nguồn máy chiếu bằng cách nhấn nút "⏻" trên điều khiển từ xa hoặc trên bàn phím của máy chiếu.
2. Chờ máy chiếu nguội ít nhất 30 phút.
3. Ngắt dây nguồn.
4. Tháo vít trên nắp đậy. **1**
5. Tháo nắp đậy. **2**
6. Tháo ốc vít trên cụm đèn. **3**
7. Nâng tay cầm đèn lên. **4**
8. Tháo cáp đèn. **5**
9. Cẩn thận tháo cụm đèn ra. **6**
10. Để thay cụm đèn, làm ngược trình tự các bước trước.
11. Bật máy chiếu và cài lại đồng hồ đèn.
12. Thiết lập lại đèn: (i) Nhấn "Menu" → (ii) Chọn "Cài đặt" → (iii) Chọn "Các chế độ của bóng đèn" → (iv) Chọn "Thiết lập lại đèn" → (v) Chọn "Có".

### Lưu ý:

- Các ốc vít trên đui đèn và bóng đèn không thể tháo được.
- Không thể bật máy chiếu nếu nắp đậy đèn chưa được lắp trở lại máy chiếu.
- Không chạm vào vùng thủy tinh của bóng đèn. Dầu trên tay có thể làm vỡ đèn. Sử dụng khăn khô để lau cụm đèn nếu vô tình chạm vào đèn.

# BẢO DƯỠNG

## Lắp đặt và vệ sinh tấm lọc bụi

### Lắp đặt tấm lọc bụi

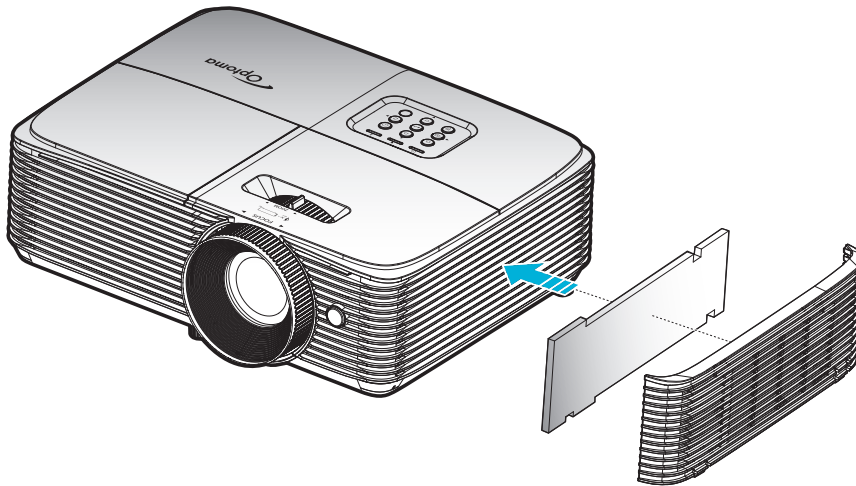

**Lưu ý:** Các tấm lọc bụi chỉ bắt buộc/được kèm theo máy chiếu ở các khu vực đã chọn có quá nhiều bụi.

### Vệ sinh tấm lọc bụi

Chúng tôi khuyên bạn nên vệ sinh tấm lọc bụi ba tháng một lần. Vệ sinh thường xuyên hơn nếu máy chiếu được sử dụng trong môi trường nhiều bụi.

Quy trình:

1. Tắt nguồn máy chiếu bằng cách nhấn nút "⏻" trên điều khiển từ xa hoặc trên bàn phím máy chiếu.
2. Ngắt dây nguồn.
3. Cẩn thận tháo tấm lọc bụi. **1**
4. Vệ sinh hoặc thay thế tấm lọc bụi. **2**
5. Để lắp đặt tấm lọc bụi, thực hiện ngược với các bước trước đó.

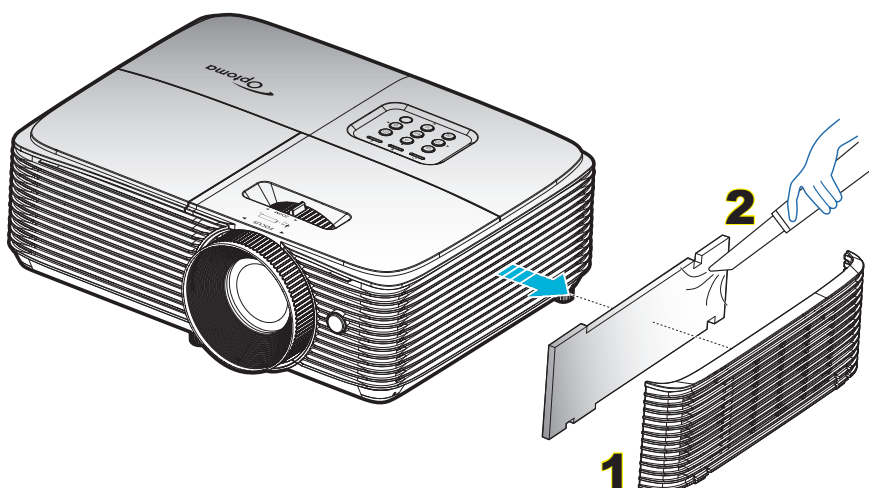

# THÔNG TIN BỔ SUNG

## Độ phân giải tương thích

### Tương thích kỹ thuật số

B0/Định giờ cố định	B0/Định giờ chuẩn	B0/Định giờ chi tiết	B1/Chế độ video	B1/Định giờ chi tiết
720 x 400 @ 70Hz	1280 x 720 @ 60Hz	Định giờ gốc:	640 x 480p @ 60Hz	720 x 480p @ 60Hz
640 x 480 @ 60Hz	1280 x 800 @ 60Hz	XGA: 1024 x 768 @ 60Hz	720 x 480p @ 60Hz	1280 x 720p @ 60Hz
640 x 480 @ 67Hz	1280 x 1024 @ 60Hz	WXGA: 1280 x 800 @ 60Hz	1280 x 720p @ 60Hz	1366 x 768 @ 60Hz
640 x 480 @ 72Hz	1400 x 1050 @ 60Hz	1080P: 1920 x 1080 @ 60Hz	1920 x 1080i @ 60Hz	1920 x 1080i @ 50Hz
640 x 480 @ 75Hz	1600 x 1200 @ 60Hz		720 (1440) x 480i @ 60Hz	1920 x 1080p @ 60Hz
800 x 600 @ 56Hz	1440 x 900 @ 60Hz		1920 x 1080p @ 60Hz	
800 x 600 @ 60Hz	1280 x 720 @ 120Hz		720 x 576p @ 50Hz	
800 x 600 @ 72Hz	1024 x 768 @ 120Hz		1280 x 720p @ 50Hz	
800 x 600 @ 75Hz			1920 x 1080i @ 50Hz	
832 x 624 @ 75Hz			720 (1440) x 576i @ 50Hz	
1024 x 768 @ 60Hz			1920 x 1080p @ 50Hz	
1024 x 768 @ 70Hz			1920 x 1080p @ 24Hz	
1024 x 768 @ 75Hz			1920 x 1080p @ 30Hz	
1280 x 1024 @ 75Hz				
1152 x 870 @ 75Hz				

### HDMI 1.4 for HDMI 2

B0/Định giờ cố định	B0/Định giờ chuẩn	B0/Định giờ chi tiết	B1/Chế độ video	B1/Định giờ chi tiết
720 x 400 @ 70Hz	1280 x 720 @ 60Hz	Định giờ gốc:	720 x 480i @ 60Hz	1280 x 720p @ 60Hz
640 x 480 @ 60Hz	1280 x 800 @ 60Hz	1080P: 1920 x 1080 @ 60Hz	720 x 576i @ 50Hz	1366 x 768 @ 60Hz
640 x 480 @ 67Hz	1280 x 1024 @ 60Hz		720 x 480P @ 60Hz	1920 x 1080p @ 120Hz
640 x 480 @ 72Hz	1400 x 1050 @ 60Hz		720 x 576p @ 60Hz	3840 x 2160 @ 30Hz
640 x 480 @ 75Hz	1600 x 1200 @ 60Hz		1280 x 720p @ 50Hz	
800 x 600 @ 56Hz	1440 x 900 @ 60Hz		1280 x 720P @ 60Hz	
800 x 600 @ 60Hz	1280 x 720 @ 120Hz		1920 x 1080i @ 50Hz	
800 x 600 @ 72Hz	1024 x 768 @ 120Hz		1920 x 1080i @ 60Hz	
800 x 600 @ 75Hz			1920 x 1080p @ 50Hz	
832 x 624 @ 75Hz			1920 x 1080p @ 60Hz	
1024 x 768 @ 60Hz			1920 x 1080p @ 24Hz	
1024 x 768 @ 70Hz			1920 x 1080p @ 25Hz	
1024 x 768 @ 75Hz			1920 x 1080p @ 30Hz	
1280 x 1024 @ 75Hz			640 x 480p @ 60Hz	
1152 x 870 @ 75Hz			720 x 480p @ 60Hz	
			720 x 576P @ 50Hz	
			720 x 480i @ 60Hz	
			2880 x 480i @ 60Hz	
			1440 x 480p @ 60Hz	
			2880 x 576i @ 50Hz	
			1440 x 576p @ 50Hz	
			1440 x 576i @ 50Hz	

# THÔNG TIN BỔ SUNG

## HDMI2.0 For HDMI 1

B0/Định giờ cố định	B0/Định giờ chuẩn	B0/Định giờ chi tiết	B1/Chế độ video	B1/Định giờ chi tiết
720 x 400 @ 70Hz	1280 x 720 @ 60Hz	Định giờ gốc:	720 x 480i @ 60Hz	3840 x 2160 @ 60Hz
640 x 480 @ 60Hz	1280 x 800 @ 60Hz	1080P: 1920 x 1080 @ 60Hz	720 x 576i @ 50Hz	1920 x 1080p @ 120Hz
640 x 480 @ 67Hz	1280 x 1024 @ 60Hz		720 x 480P @ 60Hz	
640 x 480 @ 72Hz	1400 x 1050 @ 60Hz		720 x 576p @ 50Hz	
640 x 480 @ 75Hz	1600 x 1200 @ 60Hz		1280 x 720p @ 50Hz	
800 x 600 @ 56Hz	1440 x 900 @ 60Hz		1280 x 720P @ 60Hz	
800 x 600 @ 60Hz	1280 x 720 @ 120Hz		1920 x 1080i @ 50Hz	
800 x 600 @ 72Hz	1024 x 768 @ 120Hz		1920 x 1080i @ 60Hz	
800 x 600 @ 75Hz			1920 x 1080p @ 50Hz	
832 x 624 @ 75Hz			1920 x 1080p @ 60Hz	
1024 x 768 @ 60Hz			1920 x 1080p @ 24Hz	
1024 x 768 @ 70Hz			1920 x 1080p @ 25Hz	
1024 x 768 @ 75Hz			1920 x 1080p @ 30Hz	
1280 x 1024 @ 75Hz			640 x 480p @ 60Hz	
1152 x 870 @ 75Hz			720 x 480p @ 60Hz	
			720 x 576P @ 50Hz	
			720 x 480i @ 60Hz	
			2880 x 480i @ 60Hz	
			1440 x 480p @ 60Hz	
			2880 x 576i @ 50Hz	
			1440 x 576p @ 50Hz	
			1440 x 576i @ 50Hz	
			3840 x 2160p @ 24Hz	
			3840 x 2160p @ 25Hz	
			3840 x 2160p @ 30Hz	
			3840 x 2160p @ 50Hz	
			3840 x 2160p @ 60Hz	
			4096 x 2160p @ 24Hz	
			4096 x 2160p @ 25Hz	
			4096 x 2160p @ 30Hz	
			4096 x 2160p @ 50Hz	
			4096 x 2160p @ 60Hz	

# THÔNG TIN BỔ SUNG

## Tương thích video 3D trung thực

Độ phân giải đầu vào	HDMI 1.4a Đầu vào 3D	Định giờ đầu vào		
		1280 x 720P @ 50Hz	Trên dưới	
		1280 x 720P @ 60Hz	Trên dưới	
		1280 x 720P @ 50Hz	Đóng gói khung	
		1280 x 720P @ 60Hz	Đóng gói khung	
		1920 x 1080i @ 50Hz	Bên cạnh (Một nửa)	
		1920 x 1080i @ 60Hz	Bên cạnh (Một nửa)	
		1920 x 1080P @ 24Hz	Trên dưới	
		1920 x 1080P @ 24Hz	Đóng gói khung	
		HDMI 1.3	1920 x 1080i @ 50Hz	Bên cạnh (Một nửa)
	1920 x 1080i @ 60Hz			
	1280 x 720P @ 50Hz			
	1280 x 720P @ 60Hz			
	1920 x 1080i @ 50Hz		Trên dưới	Chế độ trên và dưới bật
	1920 x 1080i @ 60Hz			
	1280 x 720P @ 50Hz			
	1280 x 720P @ 60Hz			
	480i 1024 x 768 @ 120Hz		HQFS	Định dạng 3D là Khung tuần tự
	1280 x 720 @ 120Hz			

### Lưu ý:

- Nếu đầu vào 3D là 1080p@24Hz, DMD sẽ phát lại với nhiều nội dung bên trong qua chế độ 3D.
- Hỗ trợ NVIDIA 3DTV Play nếu không có phí bằng sáng chế từ Optoma.
- 1080i@25Hz và 720p@50Hz sẽ hoạt động ở 100Hz; 1080p@24Hz sẽ hoạt động ở 144Hz; chỉnh giờ 3D khác sẽ hoạt động ở 120Hz.



# THÔNG TIN BỔ SUNG

## Cỡ hình và khoảng cách chiếu

Kích thước độ dài đường chéo màn hình (16:9)		Cỡ màn hình Rộng X Cao				Khoảng cách chiếu (D)				Dịch chuyển(Hd)	
		(m)		(inch)		(m)		(foot)			
(m)	(foot)	Chiều rộng	Chiều cao	Chiều rộng	Chiều cao	Rộng	Xa	Rộng	Xa	(m)	(inch)
0,76	30	0,66	26,15	0,37	14,71	1,0	3,28	1,1	3,61	0,06	2,36
1,02	40	0,89	34,86	0,5	19,6	1,3	4,27	1,4	4,59	0,08	3,15
1,27	50	1,11	43,58	0,62	24,5	1,6	5,25	1,8	5,91	0,10	3,94
1,52	60	1,33	52,29	0,75	29,4	2,0	6,56	2,2	7,22	0,12	4,72
1,78	70	1,55	61,01	0,87	34,3	2,3	7,55	2,5	8,20	0,14	5,51
2,03	80	1,77	69,73	1	39,2	2,6	8,53	2,9	9,51	0,16	6,30
2,29	90	1,99	78,44	1,12	44,1	2,9	9,51	3,2	10,50	0,18	7,09
2,54	100	2,21	87,16	1,25	49	3,3	10,83	3,6	11,81	0,19	7,48
3,05	120	2,66	104,59	1,49	58,8	3,9	12,80	4,3	14,11	0,24	9,45
3,81	150	3,32	130,74	1,87	73,5	4,9	16,08	5,4	17,72	0,30	11,81
4,57	180	3,98	156,88	2,24	88,2	5,9	19,36	6,5	21,33	0,36	14,17
5,08	200	4,43	174,32	2,49	98,1	6,6	21,65	7,2	23,62	0,40	15,75
6,35	250	5,53	217,89	3,11	122,6	8,2	26,90	9,0	29,53	0,50	19,69
7,62	300	6,64	261,47	3,74	147,1	9,8	32,15	10,8	35,43	0,59	23,23

**Lưu ý:** Tỷ lệ thu phóng là 1,1x.

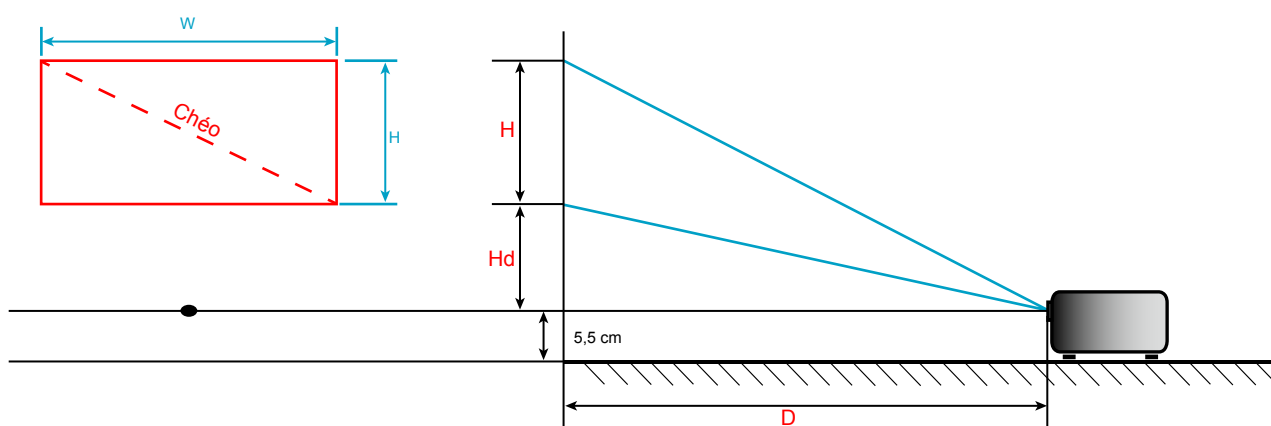

# THÔNG TIN BỔ SUNG

## Kích thước máy chiếu và lắp đặt giá treo trần

1. Để tránh làm hư hỏng máy chiếu, hãy sử dụng giá treo trần nhà Optoma.
2. Nếu bạn muốn sử dụng bộ giá treo trần từ hãng thứ ba, hãy đảm bảo sử dụng các ốc vít để gắn giá treo vào máy chiếu đáp ứng các thông số kỹ thuật sau:
  - Loại vít: M4\*3
  - Chiều dài vít tối thiểu: 10mm

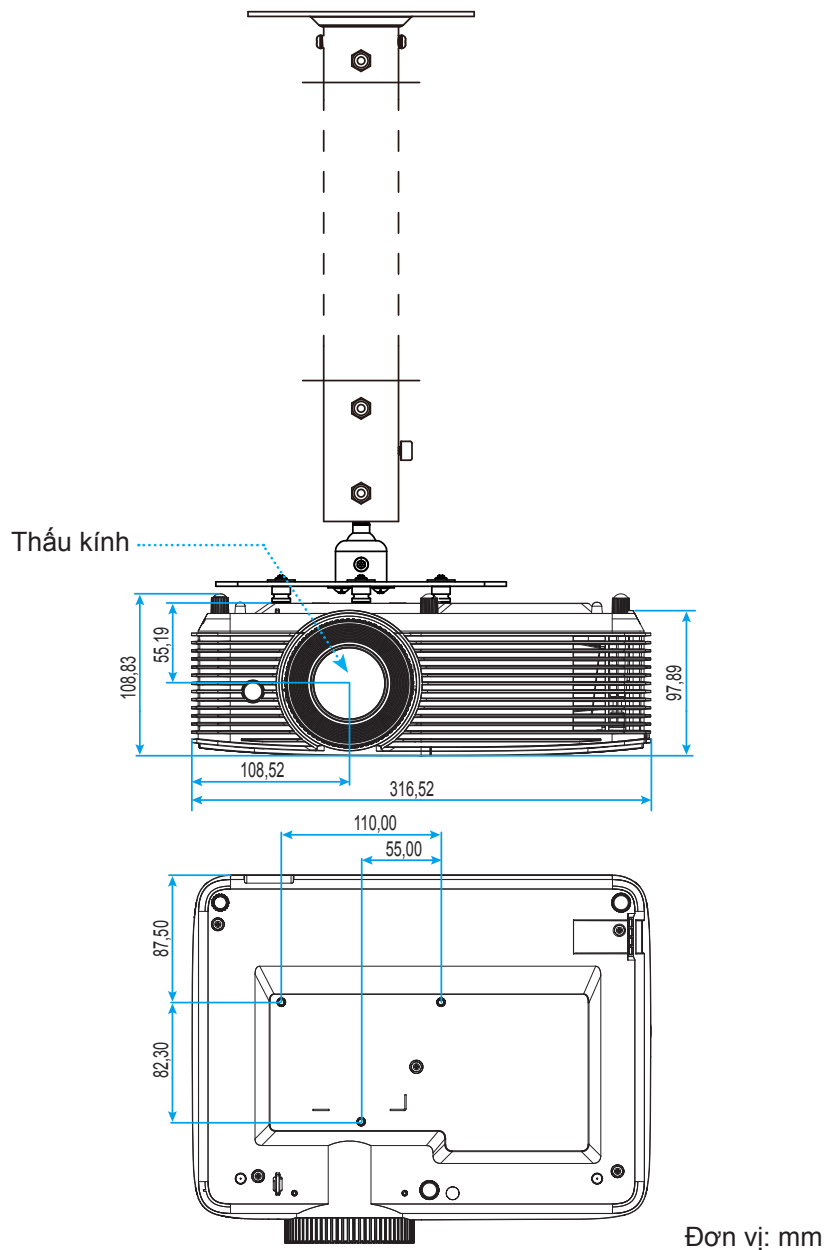

**Lưu ý:** Xin lưu ý rằng thiệt hại do lắp đặt máy chiếu không đúng cách sẽ không hưởng được chính sách bảo hành.



Cảnh báo:

- Nếu bạn mua giá treo trần nhà của công ty khác, hãy nhớ sử dụng đúng cỡ ốc vít. Cỡ ốc vít sẽ thay đổi tùy thuộc vào độ dày của tấm treo.
- Hãy nhớ chừa lại khe hở ít nhất 10 cm giữa trần nhà và đáy của máy chiếu.
- Tránh lắp đặt máy chiếu gần nguồn nhiệt.





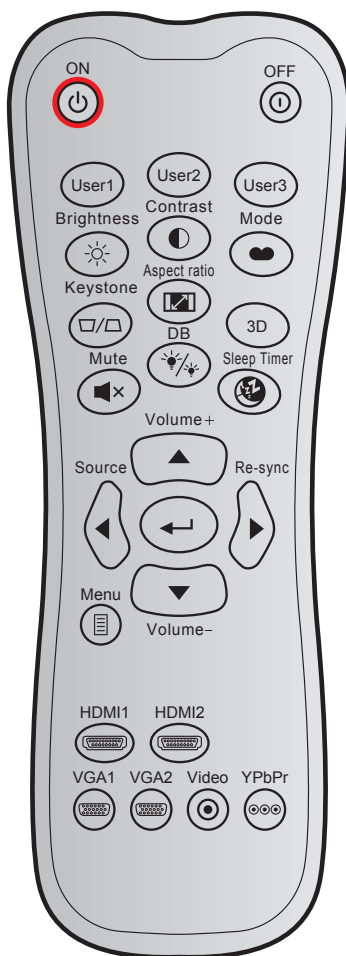









# THÔNG TIN BỔ SUNG

## Mã điều khiển từ xa hồng ngoại



Phím		Mã tùy chỉnh		Mã dữ liệu	Xác định phím in	Mô tả
		Byte 1	Byte 2	Byte 3		
Bật nguồn		32	CD	02	BẬT	Nhấn để bật máy chiếu.
Tắt nguồn		32	CD	2E	TẮT	Nhấn để tắt máy chiếu.
Người sử dụng 1		32	CD	36	Người sử dụng1	Phím tự chọn. Hãy xem trang 36 để thiết lập.
Người sử dụng 2		32	CD	65	Người sử dụng2	
Người sử dụng 3		32	CD	66	Người sử dụng3	
Độ sáng		32	CD	41	Độ sáng	Điều chỉnh độ sáng của hình ảnh.
Độ tương phản		32	CD	42	Độ tương phản	Kiểm soát độ khác biệt giữa phần sáng nhất và tối nhất của hình.
Chế độ hiển thị		32	CD	05	Chế độ	Chọn chế độ hiển thị để có cài đặt tối ưu cho các ứng dụng khác nhau. Vui lòng xem trang 29.
Điều chỉnh vuông hình		32	CD	07	Điều chỉnh vuông hình	Điều chỉnh độ méo hình ảnh do nghiêng máy chiếu.
Tỉ lệ khung hình		32	CD	64	Tỉ lệ khung hình	Nhấn để đổi tỷ lệ khung hình hiển thị.

# THÔNG TIN BỔ SUNG

Phím		Mã tùy chỉnh		Mã dữ liệu	Xác định phím in	Mô tả
		Byte 1	Byte 2	Byte 3		
3D		32	CD	89	3D	Chọn bằng tay chế độ 3D phù hợp với nội dung 3D của bạn.
Âm lượng +		32	CD	09	Âm lượng +	Điều chỉnh để tăng âm lượng.
Bốn phím điều hướng		32	CD	11	▲	Sử dụng ▲, ◀, ▶ hoặc ▼ để chọn các mục hoặc thực hiện các điều chỉnh cho lựa chọn của bạn.
		32	CD	10	◀	
		32	CD	12	▶	
		32	CD	14	▼	
Nguồn		32	CD	18	Nguồn	Nhấn "Nguồn" để chọn tín hiệu đầu vào.
Phím Enter		32	CD	0F		Xác nhận lựa chọn mục của bạn.
Tái đồng bộ		32	CD	04	Tái đồng bộ	Tự động đồng bộ máy chiếu với nguồn đầu vào.
Âm lượng -		32	CD	0C	Âm lượng -	Điều chỉnh để giảm âm lượng.
Thực đơn		32	CD	0E	Thực đơn	Hiện thị hoặc thoát khỏi các menu hiển thị trên màn hình cho máy chiếu.
HDMI 1		32	CD	16	HDMI1	Nhấn "HDMI1" để chọn nguồn từ đầu cắm HDMI 1.
HDMI 2		32	CD	30	HDMI2	Nhấn "HDMI2" để chọn nguồn từ cổng cắm HDMI 2/MHL.
VGA 1		32	CD	1B	VGA1	Không chức năng
VGA 2		32	CD	1E	VGA2	Không chức năng
Video		32	CD	1C	Video	Không chức năng
YPbPr		32	CD	17	YPbPr	Không chức năng

# THÔNG TIN BỔ SUNG

## Khắc phục sự cố

Nếu bạn gặp một sự cố với máy chiếu, vui lòng tham khảo thông tin dưới đây. Nếu sự cố vẫn tiếp diễn, vui lòng liên hệ với đại lý hoặc trung tâm dịch vụ địa phương.

### Các sự cố về hình ảnh

- ?** *Không có hình ảnh trên màn hình*

  - Đảm bảo mọi cáp và kết nối nguồn đều được cắm đúng và chắc chắn như được mô tả trong phần "Cài đặt".
  - Đảm bảo tất cả các chân của đầu nối không bị cong hay gãy.
  - Kiểm tra xem đèn chiếu có được lắp chắc chắn không. Vui lòng tham khảo phần "Thay bóng đèn".
  - Đảm bảo chưa bật tính năng "Chặn AV".
  
- ?** *Hình ảnh lệch tiêu điểm*

  - Điều chỉnh vòng chỉnh tiêu điểm trên thấu kính của máy chiếu.
  - Đảm bảo màn chiếu nằm giữa khoảng cách yêu cầu với máy chiếu. (Vui lòng tham khảo trang 45).
  
- ?** *Hình ảnh bị kéo giãn khi hiển thị tiêu đề 16:9 DVD*

  - Khi bạn phát DVD tiệm biến hay DVD 16:9, máy chiếu sẽ hiển thị hình ảnh tốt nhất ở định dạng 16:9 ở bên máy chiếu.
  - Nếu bạn phát tiêu đề DVD định dạng LBX, hãy thay đổi định dạng sang LBX trong OSD của máy chiếu.
  - Nếu bạn phát tiêu đề DVD định dạng 4:3, hãy thay đổi định dạng sang 4:3 trong OSD của máy chiếu.
  - Vui lòng cài đặt định dạng hiển thị là loại tỉ lệ màn hình 16:9 (rộng) trên máy phát DVD.
  
- ?** *Hình ảnh quá nhỏ hoặc quá lớn*

  - Chỉnh cần thu phóng nằm phía trên máy chiếu.
  - Đặt máy chiếu gần hoặc xa màn chiếu hơn.
  - Nhấn "Menu" trên bàn phím máy chiếu, vào "HIỂN THỊ → Tỉ lệ khung hình". Thử dùng các cài đặt khác.
  
- ?** *Hình ảnh có các mặt nghiêng:*

  - Nếu có thể, chỉnh lại vị trí máy chiếu sao cho nó nằm giữa màn hình và thấp hơn đáy của màn hình.
  - Dùng "HIỂN THỊ → Điều chỉnh vuông hình" từ menu OSD để thực hiện điều chỉnh.
  
- ?** *Hình ảnh bị đảo ngược*

  - Chọn "Cài đặt → Trình chiếu" từ menu OSD và chỉnh hướng chiếu.
  
- ?** *Hình ảnh kép, mờ*

  - Nhấn nút "3D" và chuyển sang "Tự động" để tránh hình 2D thông thường trở thành hình kép bị mờ.

# THÔNG TIN BỔ SUNG



## *Hai hình ảnh, định dạng bên cạnh*

- Nhấn nút "3D" và chuyển sang "Bên cạnh" để tín hiệu đầu vào là HDMI 1.3 2D 1080i bên cạnh.



## *Hình ảnh không hiển thị ở dạng 3D*

- Kiểm tra xem đã hết pin của kính 3D chưa.
- Kiểm tra xem có bật kính 3D không.
- Khi tín hiệu đầu vào là HDMI 1.3 2D (1080i bên cạnh một nửa), hãy nhấn nút "3D" và chuyển sang "Bên cạnh".

## **Các sự cố khác**



## *Máy chiếu dừng đáp ứng với mọi điều khiển*

- Nếu có thể, hãy tắt máy chiếu, sau đó rút dây nguồn và chờ ít nhất 20 giây trước khi cắm lại nguồn.



## *Bóng đèn cháy hoặc phát nổ*

- Khi bóng đèn hết tuổi thọ sử dụng, nó sẽ cháy và có thể phát ra tiếng nổ lớn. Nếu điều này xảy ra, máy chiếu sẽ không bật cho đến khi cụm đèn đã được thay. Để thay mới đèn, hãy thực hiện theo quy trình trong phần "Thay mới đèn" ở trang 39-40.

## **Các sự cố về bộ điều khiển từ xa**



## *Nếu điều khiển từ xa không hoạt động*

- Kiểm tra xem góc hoạt động của điều khiển từ xa có chứa trong phạm vi  $\pm 15^\circ$  sang bộ thu hồng ngoại (IR) trên máy chiếu hay không.
- Đảm bảo không có bất kỳ vật cản nào giữa điều khiển từ xa và máy chiếu. Di chuyển trong phạm vi 6 mét (20 foot) so với máy chiếu.
- Đảm bảo pin được lắp đúng cách.
- Thay pin nếu pin đã cạn.

# THÔNG TIN BỔ SUNG





## Chỉ báo cảnh báo

Khi các đèn cảnh báo (xem bên dưới) sáng lên hoặc nhấp nháy, máy chiếu sẽ tự động tắt:

- Đèn báo LED "ĐÈN" sáng màu đỏ và nếu đèn báo "Bật/Chờ" nhấp nháy màu đỏ.
- Đèn báo LED "NHIỆT ĐỘ" sáng màu đỏ và nếu đèn báo "Bật/Chờ" nhấp nháy màu đỏ. Dấu hiệu này cho biết máy chiếu đã quá nóng. Dưới các điều kiện bình thường, máy chiếu có thể được bật trở lại.
- Đèn báo LED "NHIỆT ĐỘ" nhấp nháy màu đỏ và nếu đèn báo "Bật/Chờ" nhấp nháy màu đỏ.

Rút dây nguồn khỏi máy chiếu, đợi 30 giây rồi thử lại. Nếu đèn cảnh báo sáng lên hoặc nhấp nháy, vui lòng liên hệ với trung tâm bảo hành gần nhất để được trợ giúp.

## Thông báo sáng đèn LED

Tin nhắn	 Đèn LED NGUỒN	 Đèn LED NGUỒN	 Đèn LED nhiệt độ	 Đèn LED bóng đèn
	(Đỏ)	(Lục hoặc Lam)	(Đỏ)	(Đỏ)
Trạng thái chờ (Dây nguồn đầu vào)	Sáng ổn định			
Nguồn bật (Làm nóng)		Nhấp nháy (tắt 0,5 giây/ bật 0,5 giây)		
Bật nguồn & Ánh sáng đèn		Sáng ổn định		
Nguồn tắt (Làm nguội)		Nhấp nháy (tắt 0,5 giây/ sáng 0,5 giây). Trở về đèn đỏ ổn định khi quạt làm nguội tắt.		
Bắt đầu lại nhanh (100 giây)		Nhấp nháy (tắt 0,25 giây/ bật 0,25 giây)		
Lỗi (Đèn hỏng)	Nhấp nháy			Sáng ổn định
Lỗi (Quạt hỏng)	Nhấp nháy		Nhấp nháy	
Lỗi (Quá nhiệt)	Nhấp nháy		Sáng ổn định	
Trạng thái chờ (Chế độ đốt nóng)		Nhấp nháy		
Thử nóng (Cảnh báo)		Nhấp nháy		
Thử nóng (Làm nguội)		Nhấp nháy		

- Tắt nguồn:

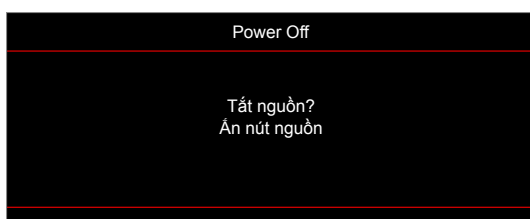

# THÔNG TIN BỔ SUNG

- Cảnh báo bóng đèn:

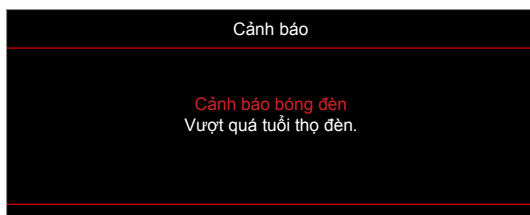

- Cảnh báo nhiệt độ:

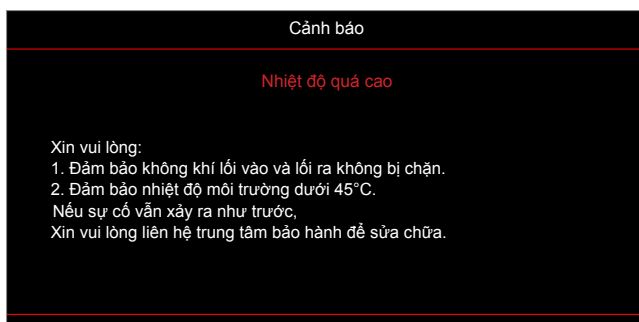

- Quạt hỏng:

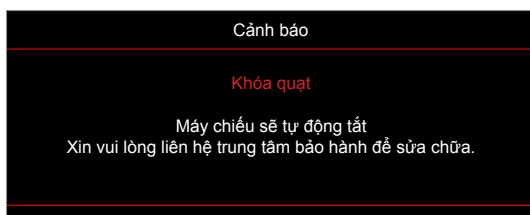

- Ngoài phạm vi hiển thị:

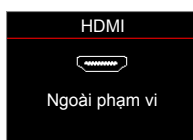

- Cảnh báo tắt nguồn:

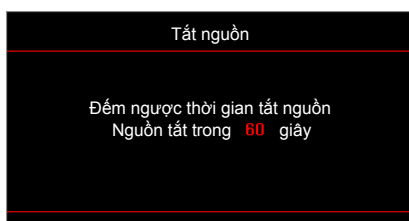

- Cảnh báo thời gian an toàn:

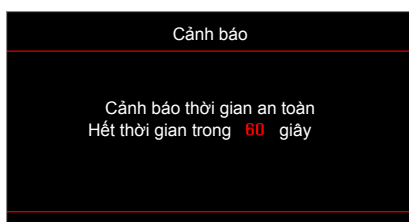



# THÔNG TIN BỔ SUNG

## Thông số kỹ thuật

Quang học	Mô tả
Độ phân giải gốc	1080p
Độ phân giải tối đa	3840 x 2160 (60Hz) dùng cho HDMI 2.0
Thấu kính	Thu phóng thủ công và lấy nét thủ công
cỡ hình (chéo)	28" ~ 301"
Khoảng cách chiếu	1m ~ 10m (phạm vi lấy nét)

Nguồn điện	Mô tả
Đầu vào	- HDMI 1.4 với HDCP2.2 dùng cho HDMI 2 - HDMI 2.0 với HDCP2.2 dùng cho HDMI 1
Đầu ra	- Ngõ ra âm thanh - Sạc bằng nguồn USB (5V/1,5A)
Điều khiển	- Đồng bộ hóa 3D VESA - USB (điều khiển USB - nâng cấp firmware, chuột điều khiển từ xa, lên/xuống trang)
Tái tạo màu	1073,4 triệu màu
Tốc độ quét	- Tốc độ quét ngang: 15,375~91,146 KHz - Tốc độ quét dọc: 50~ 85 Hz (120Hz dùng cho máy chiếu có tính năng 3D)
Tương thích đồng bộ	Đồng bộ riêng
Các loa tích hợp	Có, 10W
Yêu cầu nguồn điện	100 - 240V AC 50/60Hz
Dòng điện vào	3,3A
Tiêu thụ điện	Sáng: - Chuẩn 245W, tối đa 270W @ 110VAC - Chuẩn 240W, tối đa 264W @ 220VAC Eco: - Chuẩn 205W, tối đa 226W @ 110VAC - Chuẩn 200W, tối đa 220W @ 220VAC

Cơ học	Mô tả
Hướng lắp đặt	Mặt trước, Mặt sau, Trần-Mặt trước, Mặt sau-phía trên
Kích thước	- 369 mm(Rộng)x 295 mm(Dày) x 123 mm(cao)(không có chân đế) - 369 mm (Rộng) x 295 mm (Dày) x 135 mm (cao) (có chân đế)
Trọng lượng	2,8 ± 0,5kg
Điều kiện môi trường	Hoạt động với nhiệt độ từ 5 ~ 40°C và độ ẩm 10 - 85% (không ngưng tụ)

**Lưu ý:** Mọi thông số kỹ thuật chịu sự thay đổi mà không cần thông báo.



# THÔNG TIN BỔ SUNG

## Văn phòng toàn cầu của Optoma

Để được bảo dưỡng hoặc hỗ trợ, vui lòng liên hệ với văn phòng địa phương.



### Hoa Kỳ

47697 Westinghouse Drive,  
Fremont, CA 94539, USA  
www.optomausa.com

 888-289-6786  
 510-897-8601  
 [services@optoma.com](mailto:services@optoma.com)



### Canada

47697 Westinghouse Drive,  
Fremont, CA 94539, USA  
www.optomausa.com

 888-289-6786  
 510-897-8601  
 [services@optoma.com](mailto:services@optoma.com)

### Châu Mỹ Latin

47697 Westinghouse Drive,  
Fremont, CA 94539, USA  
www.optomausa.com

 888-289-6786  
 510-897-8601  
 [services@optoma.com](mailto:services@optoma.com)



### Châu Âu

Unit 1, Network 41, Bourne End Mills  
Hemel Hempstead, Herts,  
HP1 2UJ, United Kingdom  
www.optoma.eu  
Điện thoại bảo hành:  
+44 (0)1923 691865

 +44 (0) 1923 691 800  
 +44 (0) 1923 691 888  
 [service@tsc-europe.com](mailto:service@tsc-europe.com)



### Benelux BV

Randstad 22-123  
1316 BW Almere  
The Netherlands  
www.optoma.nl

 +31 (0) 36 820 0252  
 +31 (0) 36 548 9052

### Pháp

Bâtiment E  
81-83 avenue Edouard Vaillant  
92100 Boulogne Billancourt, France

 +33 1 41 46 12 20  
 +33 1 41 46 94 35  
 [savoptoma@optoma.fr](mailto:savoptoma@optoma.fr)



### Spain

C/ José Hierro,36 Of. 1C  
28522 Rivas VaciaMadrid,  
Spain

 +34 91 499 06 06  
 +34 91 670 08 32



### Đức

Wiesenstrasse 21 W  
D40549 Düsseldorf,  
Germany

 +49 (0) 211 506 6670  
 +49 (0) 211 506 66799  
 [info@optoma.de](mailto:info@optoma.de)

### Scandinavia



Lerpeveien 25  
3040 Drammen  
Norway

 +47 32 98 89 90  
 +47 32 98 89 99  
 [info@optoma.no](mailto:info@optoma.no)

PO.BOX 9515  
3038 Drammen  
Norway

### Hàn Quốc

WOOMI TECH.CO.,LTD.  
4F, Minu Bldg.33-14, Kangnam-Ku,  
Seoul,135-815, KOREA  
korea.optoma.com

 +82+2+34430004  
 +82+2+34430005



### Nhật Bản

東京都足立区綾瀬3-25-18  
株式会社オーエス  
コンタクトセンター: 0120-380-495

 [info@os-worldwide.com](mailto:info@os-worldwide.com)  
[www.os-worldwide.com](http://www.os-worldwide.com)



### Đài Loan

12F., No.213, Sec. 3, Beixin Rd.,  
Xindian Dist., New Taipei City 231,  
Taiwan, R.O.C.  
www.optoma.com.tw

 +886-2-8911-8600  
 +886-2-8911-6550  
 [services@optoma.com.tw](mailto:services@optoma.com.tw)  
[asia.optoma.com](http://asia.optoma.com)



### Hồng Kông

Unit A, 27/F Dragon Centre,  
79 Wing Hong Street,  
Cheung Sha Wan,  
Kowloon, Hong Kong

 +852-2396-8968  
 +852-2370-1222  
[www.optoma.com.hk](http://www.optoma.com.hk)

### Trung Quốc

5F, No. 1205, Kaixuan Rd.,  
Changning District  
Shanghai, 200052, China

 +86-21-62947376  
 +86-21-62947375  
[www.optoma.com.cn](http://www.optoma.com.cn)



P/N:36.7EH01G001-A