

DLP®-projektor

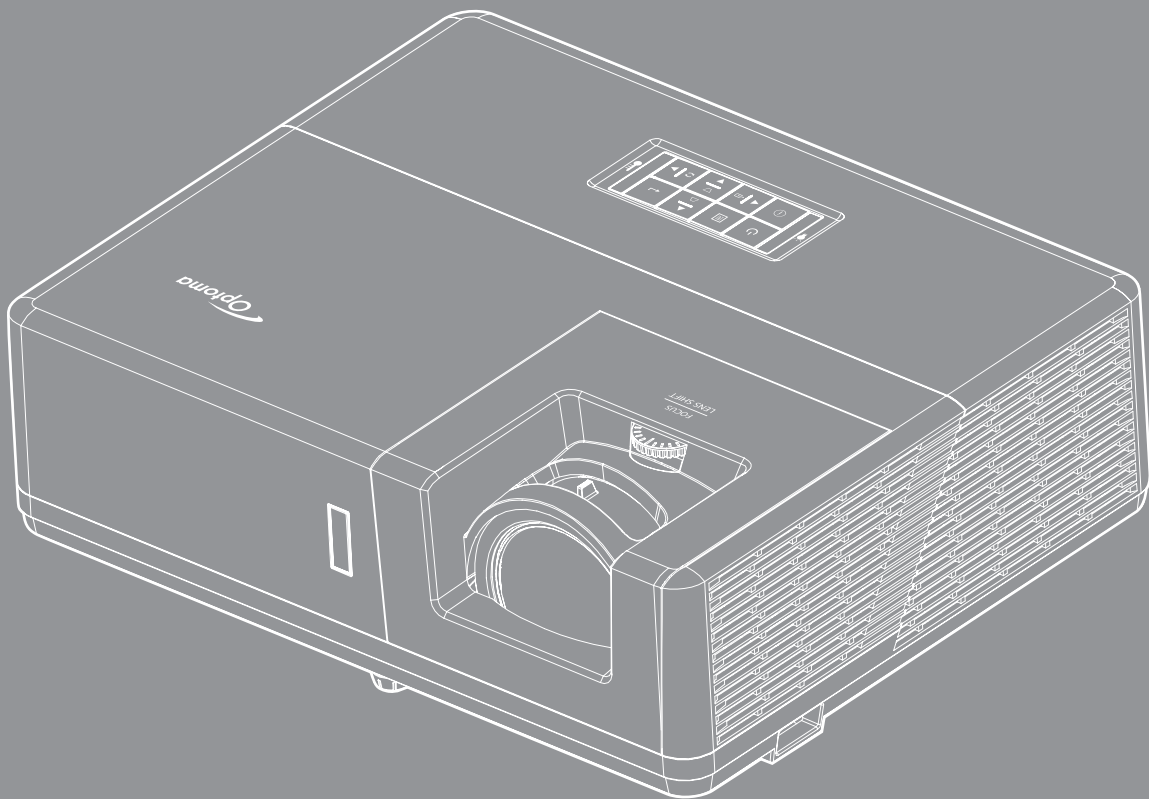

INNHALDSFORTEGNELSE

SIKKERHET 4

<i>Viktige sikkerhetsanvisninger</i>	4
<i>Informasjon om laserradiasjonssikkerhet</i>	5
<i>Opphavsrett</i>	6
<i>Fraskrivelse av ansvar</i>	6
<i>Vedkjennelse av varemerker</i>	6
<i>FCC</i>	6
<i>Overensstemmelseserklæring for EU-land</i>	7
<i>WEEE</i>	7

INTRODUKSJON 8

<i>Pakkeoversikt</i>	8
<i>Standard tilbehør</i>	8
<i>Ekstra utstyr</i>	8
<i>Produktoversikt</i>	9
<i>Tilkoblinger</i>	10
<i>Tastatur</i>	11
<i>Fjernkontroll</i>	12

OPPSETT OG MONTERING 13

<i>Montere projektoren</i>	13
<i>Koble kilder til projektoren</i>	16
<i>Justere projektorbildet</i>	17
<i>Sette opp fjernkontrollen</i>	18

BRUKE PROJEKTOREN 20

<i>Skru av/på projektoren</i>	20
<i>Velge en inngangskilde</i>	21
<i>Meny navigering og funksjoner</i>	22
<i>Skjermmenyens menytre</i>	23
<i>Display : Bilde innstillinger-meny</i>	32
<i>Skjerm 3D-meny</i>	35
<i>Skjerm Aspect Ratio-meny</i>	36
<i>Skjerm Kantmaske-meny</i>	39
<i>Skjerm Zoom-meny</i>	39
<i>Skjerm Image Shift-meny</i>	39
<i>Vis menyen for geometrikorreksjon</i>	39
<i>Lyd Demp-meny</i>	40
<i>Lyd Volum-meny</i>	40
<i>Lyd Lydingang-meny</i>	40
<i>Lyd lyd-/mikrofoninngangsfunksjonsmeny</i>	40
<i>OPPSETT Projeksjon-meny</i>	41
<i>OPPSETT Skjermtipe-meny</i>	41

<i>OPPSETT Power Settings-meny</i>	41
<i>OPPSETT Sikkerhet-meny</i>	42
<i>OPPSETT HDMI Link Settings-meny</i>	42
<i>OPPSETT Testmønster-meny</i>	42
<i>Setup : Remote Settings-meny</i>	43
<i>OPPSETT Projektor ID-meny</i>	43
<i>Oppsett 12 V utløser-menyen</i>	43
<i>Oppsett HDBaseT-kontrollmeny</i>	43
<i>OPPSETT Alternativer-meny</i>	44
<i>Oppsett Reset OSD-meny</i>	45
<i>Nettverk LAN-meny</i>	45
<i>Nettverkskontroll-meny</i>	46
<i>OPPSETT Nettverk Control Settings-meny</i>	47
<i>Info-meny</i>	52



VEDLIKEHOLD 53

<i>Installere og rengjøre støvfilteret</i>	53
--------------------------------------------------	----

EKSTRA INFORMASJON 54

<i>Støttede oppløsninger</i>	54
<i>Bildestørrelse og projiseringsavstand</i>	57
<i>Projektor mål og takmontering</i>	59
<i>IR-fjernkontrollkoder</i>	60
<i>Feilsøking</i>	62
<i>Advarselsindikatorer</i>	64
<i>Spesifikasjoner</i>	65
<i>Optomas kontorer globalt</i>	66

SIKKERHET

	Pilen som er formet som et lyn i en likesidet trekant er ment for å varsle brukeren om uisolert «farlig spenning» inne i apparatet som kan være så sterk at den representerer en risiko for elektrisk støt.
	Utropstegnet inne i den likesidede trekanten er der for å minne brukeren om at det foreligger viktige bruks- og vedlikeholdsinstruksjoner (servicing) i dokumentasjonen som fulgte med utstyret.

Vennligst overhold alle advarsler, forholdsregler og vedlikeholdrutiner, slik som anbefalt i denne brukerveiledningen.

Viktige sikkerhetsanvisninger



- Ikke stirr inn i strålen. RG2.
Som med alle sterke lyskilder må du ikke stirre rett inn i strålen. RG2 IEC 62471–5:2015.
- Ikke blokker ventilasjonsåpningene. For å sørge for pålitelig operasjon av projektoren og beskytte den fra overopphetning, anbefales det at du installerer projektoren på en plass som ikke blokkerer ventilasjonen. Som et eksempel, ikke plasser projektoren på et stuebord med flere andre objekter, på en sofa, seng, osv. Ikke sett projektoren i et avsperrt område som en bokhylle eller kabinett som begrenser luftstrømmen.
- For å redusere risikoen for brann og/eller elektrisk sjokk, utsett ikke utstyret for regn eller fuktighet. Ikke installer projektoren i nærheten av varmekilder som radiatorer, panelovner, komfyrer eller andre apparater som forsterkere som avgir varme.
- Ikke la gjenstander eller væske komme inn i projektoren. De kan komme i kontakt med farge spenningspunkter og kortslutte deler som kan føre til brann eller elektrisk støt.
- Ikke bruk under følgende forhold:
 - I svært varme, kalde eller fuktige omgivelser.
 - (i) Kontroller at romtemperaturen ligger på mellom 5°C ~ 40°C
 - (ii) Relativ fuktighet er 10 % ~ 85 %
 - I områder utsatt for ekstremt støv eller skit.
 - Må ikke brukes nær apparat som skaper sterke magnetiske felt.
 - I direkte sollys.
- Ikke bruk enheten hvis den har blitt fysisk skadet eller misbrukt. Fysisk skade/misbruk kan (men er ikke begrenset til):
 - Enheten har blitt sluppet.
 - Strømledningen eller pluggen er skadet.
 - Væske er sølt på projektoren.
 - Projektoren har blitt utsatt for regn eller fukt.
 - Noe har falt inn i projektoren eller noe er løst innvendig.
- Ikke plasser projektoren på et ustabil underlag. Projektoren kan velte, noe som kan føre til personskade eller skade på projektoren.
- Ikke blokker lyset som kommer ut av projektorlinsen når projektoren er i drift. Lyset vil varme opp objektet og det kan smelte, forårsake brannskader eller starte en brann.
- Vennligst ikke åpne eller ta fra hverandre projektoren. Det kan medføre elektrisk støt.

- Ikke prøv å utføre service på enheten selv. Åpning eller fjerning av deksler kan utsette deg for farlig spenning eller andre farer. Ring Optoma før du sender enheten inn for reparasjon.
- Se dekslet på projektoren for sikkerhetsrelaterte merknader.
- Enheten bør kun repareres av autorisert servicepersonell.
- Bruk kun tilleggs/tilbehør som er spesifisert av produsenten.
- Ikke se inn rett inn i projektorlinsen under bruk. Det skarpe lyset kan skade øynene dine.
- Projektoren vil selv registrere lyskildens levetid.
- Når du skrur av projektoren, sørg for at projektoren fullfører kjølesyklusen før du kobler fra strømmen. La projektoren nedkjøles i 90 sekunder.
- Slå av og koble strømfledningen fra stikkkontakten før du rengjør produktet.
- Bruk en myk klut fuktet med et mildt rengjøringsmiddel for å rengjøre skjermboksen. Ikke bruk skuremidler, voks eller oppløsningsmidler for å rengjøre enheten.
- Ta ut strømstøpset fra stikkkontakten dersom produktet ikke har vært i bruk over en lengre periode.
- Ikke sett opp projektoren på steder der det kan bli utsatt for vibrasjoner eller støt.
- Ikke ta på linsen med bare hendene.
- Fjern batteri/batterier fra fjernkontrollen før oppbevaring. Hvis batteriet/batteriene ligger igjen i fjernkontrollen over lange perioder, kan de lekke.
- Ikke bruk eller oppbevar projektoren på steder der røyk fra olje eller sigaretter kan være til stede, da det kan forringe ytelsen til projektoren.
- Monter projektoren i riktig retning, da en uvanlig plassering kan påvirke ytelsen til projektoren.
- Bruk en strømskinne og/eller overspenningsvern. Strømbrudd og spenningsfall kan DREPE enheter.

Informasjon om laserradiasjonssikkerhet

- Dette produktet er klassifisert som et KLASSE 1 LASERPRODUKT - RISIKOGRUPPE 2 IEC60825-1: 2014, og det er også i samsvar med 21 CFR 1040.10 og 1040.11 som Risikogruppe 2, LIP (laseroplyst projektor), som definert i IEC 62471:2006, med unntak av avvik i henhold til Lasermerknad nr. 50, datert 24. juni 2007.



COMPLIES WITH 21 CFR 1040.10 AND 1040.11 EXCEPT FOR DEVIATIONS PURSUANT TO LASER NOTICE No. 50, DATED JUNE 24, 2007. IEC/EN 60825-1:2007

<p>IEC/EN 60825-1:2007 LASER RADIATION AVOID DIRECT EYE EXPOSURE CLASS 3R LASER PRODUCT WAVE LENGTH: 450-460 nm / Max. PULSE ENERGY: 0.534mJ / PULSE DURATION: 0.98 ms IEC/EN 60825-1:2014 CLASS 1 LASER PRODUCT / RISK GROUP 2 Possibly hazardous optical radiation emitted from this product. Do not stare into the beam. May be harmful to the eyes.</p>	<p>IEC/EN 60825-1:2007 激光辐射：眼睛不要直视 3R激光产品波长 ：450 - 460 nm/最大脉冲能量： 0.534mJ/脉冲时间：0.98ms</p>	<p>IEC/EN 60825-1:2007 RAYONNEMENT LASER - ÉVITEZ TOUTE EXPOSITION DIRECTE DES YEUX - PRODUIT LASER DE CLASSE 3R LONGUEUR D'ONDES:450 - 460 nm/ Max. IMPULSION D'ÉNERGIE: 0.534mJ/ DURÉE D'IMPULSION: 0.98 ms IEC/EN 60825-1:2014 PRODUIT LASER DE CLASSE 1 / GROUPE A RISQUE 2 Risques possibles de rayonnements optiques émis par ce produit. Ne pas regarder dans le faisceau. Peut être dangereux pour les yeux.</p>	<p>눈이 3R 등급 레이저 제품 의 레이저 방사선에 직접 노출되지 않도록 하십시오. 파장: 450~460 nm/최대 펄스 에너지: 0.534 mJ/ 펄스 지속시간: 0.98 ms I등급 레이저 제품/위험 군 2등급 이 제품에서 유해한 광선이 방출될 수 있습니다. 광선을 똑바로 쳐다보지 마십시오. 그럴 경우 눈에 해를 줄 수 있습니다.</p>	<p>レーザー照射目の直線曝露を受けるとクラス3Rレーザー製品 波長:450~460nm/最大パルスエネルギー:0.534mJ/パルス期間:0.98ms IEC/EN 60825-1:2014 クラス1レーザー製品/リスクグループ2 本製品から危険な光学的放射が放射される可能性があります。 光線を目に入れないでください。* 目を保護する可能性があります。</p>
--------------------------------------------------------------------------------------------------------------------------------------------------------------------------------------------------------------------------------------------------------------------------------------------------------------------------------------------------------------------------------------------------------------------------	---------------------------------------------------------------------------------------------------------------	--------------------------------------------------------------------------------------------------------------------------------------------------------------------------------------------------------------------------------------------------------------------------------------------------------------------------------------------------------------------------------------------------------------------------------------	--------------------------------------------------------------------------------------------------------------------------------------------------------------------------------------------------------------	--------------------------------------------------------------------------------------------------------------------------------------------------------------------------------------------------------



Dersom det følgende ikke overholdes, kan det føre til dødsfall eller alvorlig personskade.

- Denne projektoren har en innebygd Klasse 4 lasermodul. Demontering eller modifikasjon er svært farlig og bør aldri forsøkes.
- Enhver operasjon eller justering som ikke er spesifikt beskrevet i brukerhåndboken, medfører fare for eksponering for farlig laserstråling.
- Ikke åpne eller demonter projektoren, da det kan forårsake skade ved eksponering for laserstråling.
- Ikke se rett inn i strålen når projektoren er på. Det sterke lyset kan føre til permanente øyeskader.
- Når du slår på projektoren, må du sørge for at ingen innen projiseringsrekkevidden ser på linsen.
- Hvis ikke prosedyrer for kontroll, justering eller bruk følges, kan det føre til skade ved eksponering for laserstråling.
- Tilstrekkelige instruksjoner for montering, drift og vedlikehold, inkludert klare advarsler om forholdsregler, skal følges for å unngå mulig eksponering for laser.

Opphavsrett

Denne utgivelsen, inkludert alle fotografier, illustrasjoner og programvare, er beskyttet under internasjonale lover for opphavsrett, med enerett. Verken denne veiledningen, eller noe av materialet i den, kan reproduseres uten skriftlig tillatelse fra forfatteren.

© Copyright 2019

Fraskrivelse av ansvar

Informasjonen i dette dokumentet kan endres uten varsel. Fabrikanten gir ingen løfter eller garantier når det gjelder innholdet herav og frasier seg spesielt underforståtte garantier om salgbarhet eller egnethet for et spesielt formål. Fabrikanten forbeholder seg rettigheten til å revidere denne publikasjonen og gjøre endringer nå og da til innholdet herav uten forpliktelse til å melde i fra til noen om en slik revidering eller endring.

Vedkjennelse av varemerker

Kensington er et USA-registrert varemerke for ACCO Brand Corporation med utstedte registreringer og søknader i andre land over hele verden.

HDMI, HDMI-logoen og High-Definition Multimedia Interface er varemerker eller registrerte varemerker for HDMI Licensing LLC i USA og andre land.

DLP®, DLP Link og DLP-logoen er registrerte varemerker for Texas Instruments, og BrilliantColor™ er et varemerke for Texas Instruments.

HML, Mobile High-Definition Link og MHL-logoen er varemerker eller registrerte varemerker som tilhører MHL Licensing LLC.

Alle andre produktnavn som brukes i denne veiledningen er eiendommen til deres respektive eiere og er anerkjent.

FCC

Dette utstyret har blitt testet og er funnet å etterkomme grensene for en digital enhet i klasse B i henhold til kapittel 15 i FCC-bestemmelsene. Disse grensene er utformet for å gi fornuftig beskyttelse mot skadelige forstyrrelser ved installasjon i et hjem. Utstyret genererer, bruker og kan avgi frekvensenergi, og kan, dersom det ikke installeres og brukes i henhold til instruksjonene, forårsake skadelige forstyrrelser for radiokommunikasjon.

Det er imidlertid ingen garanti for at interferens ikke vil oppstå i en bestemt installasjon. Hvis dette apparatet forårsaker skadelige forstyrrelser i radio- eller TV-mottak, noe som kan fastslås ved å skru apparatet av og på, oppfordres brukeren til å prøve å rette på forstyrrelsene gjennom en eller flere av følgende virkemidler:

- Flytt eller endre retning på mottakerantennen.
- Øk avstanden mellom enheten og mottakeren.
- Koble enheten inn i et uttak på en annen krets enn den mottakeren er koblet til.
- Kontakt forhandleren eller en erfaren radio/TV-tekniker for å få hjelp.

Merknad: Beskyttede kabler

Alle tilkoblinger til andre dataapparater må gjøres med skjermede kabler for at FCCs bestemmelser skal overholdes.

Forsiktig

Endringer eller modifiseringer som ikke er uttrykkelig godkjent av produsenten kan ugyldiggjøre brukerens fullmakt, som er gitt av Federal Communications Commission, til å bruke denne projektoren.

Vilkår for bruk

Denne enheten overensstemmer med del 15 i FCC-kravene. Bruk er underlagt de følgende to betingelsene:

1. Apparatet kan ikke forårsake skadelige forstyrrelser, og
2. Denne enheten må godta mottatt interferens, medregnet interferens som kan forårsake uønsket drift.

Merknad: Kanadiske brukere

Denne digitale apparatet i klasse B overholder canadiske ICES-003.

Remarque à l'intention des utilisateurs canadiens

Cet appareil numérique de la classe B est conforme à la norme NMB-003 du Canada.

Overensstemmelseserklæring for EU-land

- EMC-direktiv 2014/30/EU (inklusive endringer)
- Lavspenningsdirektivet 2014/35/EU
- RED 2014/53/EU (hvis produktet har RF-funksjon)

WEEE



Instruksjoner for kassering

Ikke kast dette elektroniske apparatet i søpla når det kasseres. For å minimere forurensing og sikre så god beskyttelse av det globale miljøet som mulig bør det resirkuleres.

INTRODUKSJON

Pakkeoversikt

Pakk ut forsiktig, og kontroller at elementene som er oppført nedenfor under Standard tilbehør er til stede. Noen av elementene under Ekstraustyr er kanskje ikke tilgjengelige avhengig av modell, spesifisering og område. Ta kontakt med kjøpstedet. Noe tilbehør kan variere fra område til område.

Garantikortet leveres kun i enkelte områder. Ta kontakt med forhandleren for mer informasjon.

Standard tilbehør

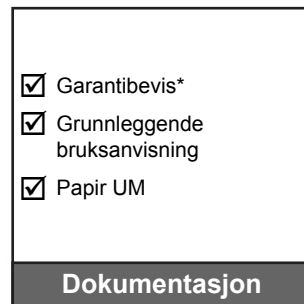
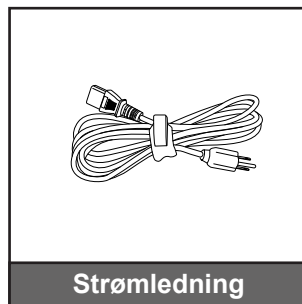
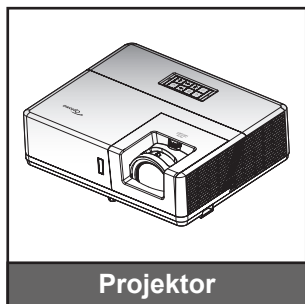

Merk:

- Fjernkontrollen leveres med batteri.
- * Informasjon om europeisk garanti finnes på www.optoma.com.

Ekstraustyr

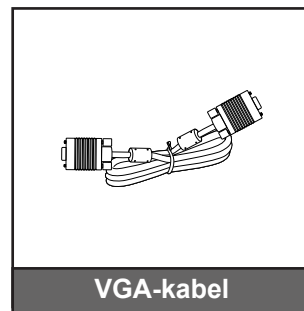
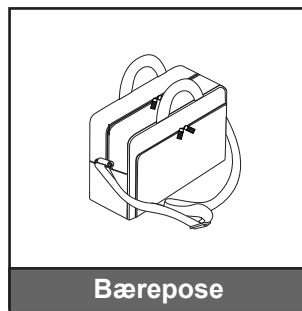
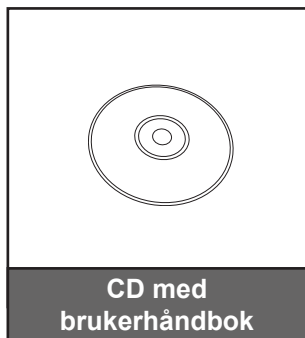

Merk:

- Valgfritt tilbehør varierer avhengig av modell, spesifisering og region.

INTRODUKSJON

Produktoversikt

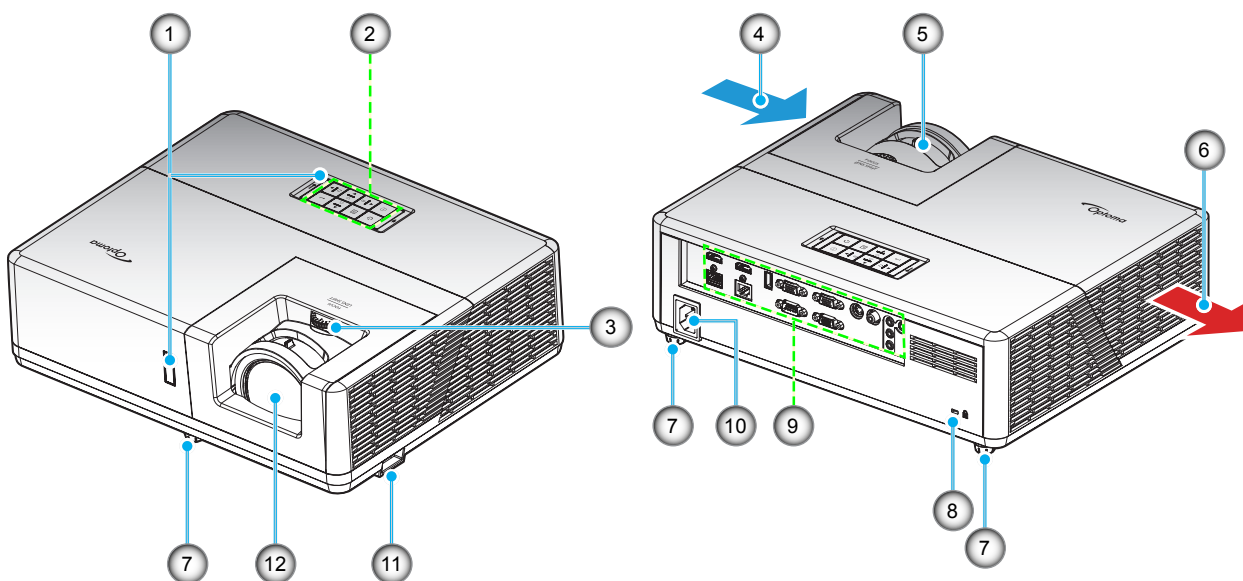

Merk:

- Ikke blokker projektorens luftinn- og uttaksventilene.
- Når projektoren i et lukket rom, må du la det være minst 30 cm klaring rundt luftinn- og uttaksventilene.

Nr.	Element	Nr.	Element
1.	IR-mottakere	7.	Tipp-justeringsfot
2.	Tastatur	8.	Kensington™ låseport
3.	Linseforskyvningshjul	9.	Inngang/utgang
4.	Ventilasjon (inntak)	10.	Strømkontakt
5.	Fokusspake	11.	Sikkerhetsstang
6.	Ventilasjon (uttak)	12.	Linse

INTRODUKSJON

Tilkoblinger

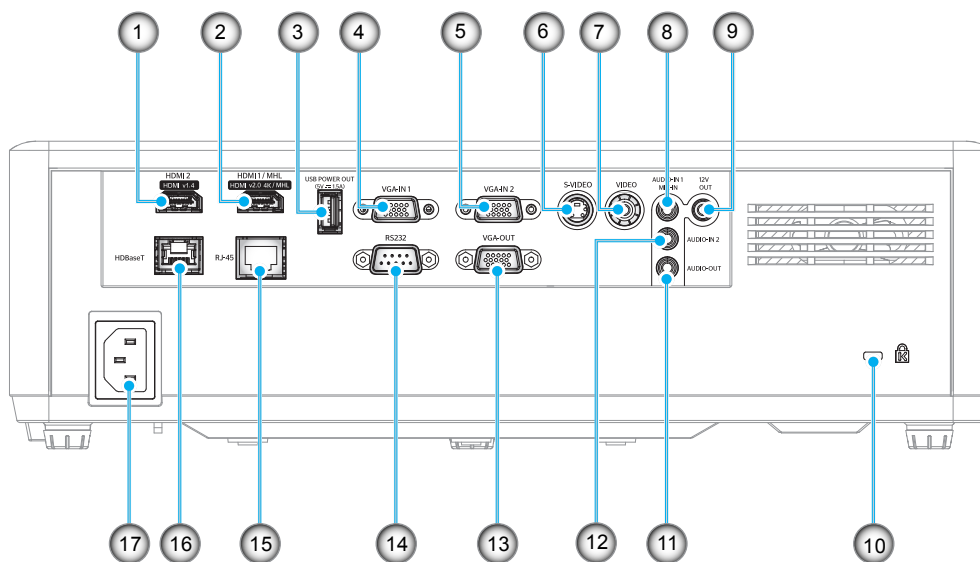

Nr.	Element	Nr.	Element
1.	HDMI 2-kontakt	10.	Kensington™ låseport
2.	HDMI 1- / MHL-kontakt	11.	AUDIO-OUT-kontakt
3.	USB POWER OUT (5 V---1,5 A)-kontakt	12.	AUDIO-IN 2-kontakt
4.	VGA-IN 1-kontakt	13.	VGA-OUT-kontakt
5.	VGA-IN 2-kontakt	14.	RS232
6.	S-VIDEO-kontakt	15.	RJ-45-kontakt
7.	VIDEO-kontakt	16.	HDBaseT-kontakt
8.	AUDIO-IN 1- / MIC-IN-kontakt	17.	Strømkontakt
9.	12 Volt-utgangskontakt		

INTRODUKSJON

Tastatur

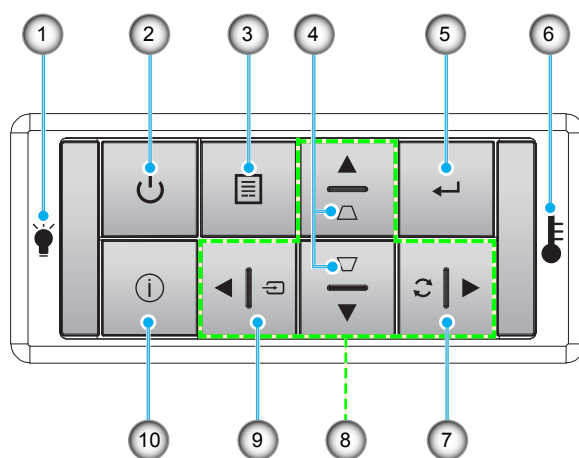

Nr.	Element	Nr.	Element
1.	Lysdiode for lampe	6.	Temp-LED
2.	Strøm og strøm-LED	7.	Re-Sync
3.	Meny	8.	Fire retningsvalgknapper
4.	Keystone-korreksjon	9.	Source
5.	Enter	10.	Informasjon

INTRODUKSJON

Fjernkontroll

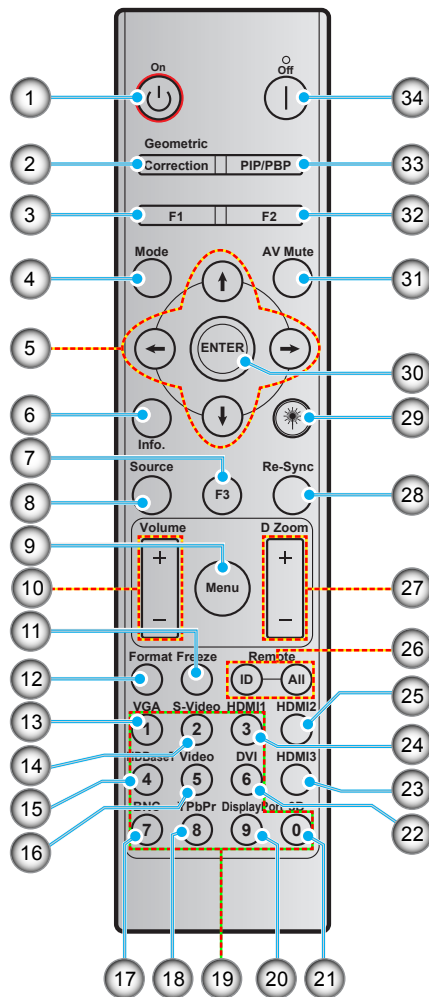

Nr.	Element	Nr.	Element
1.	Strømmen er på	18.	YPbPr (støttes ikke)
2.	Geometrikorreksjon	19.	Talltastatur (0–9)
3.	Funksjonsknapp (F1) (kan tilordnes)	20.	Displayport (støttes ikke)
4.	Modus	21.	3D
5.	Fire retningsvalgknapper	22.	DVI (støttes ikke)
6.	Informasjon	23.	HDMI3 (støttes ikke)
7.	Funksjonsknapp (F3) (kan tilordnes)	24.	HDMI1
8.	Source	25.	HDMI2
9.	Meny	26.	Fjernkontroll-ID / Fjernkontroll alle
10.	Volum - / +	27.	Digital zoom -/+
11.	Frys	28.	Re-Sync
12.	Format (Aspect Ratio)	29.	Laser (støttes ikke)
13.	VGA	30.	Enter
14.	S-Video	31.	AV demp
15.	HDBase-T	32.	Funksjonsknapp (F2) (kan tilordnes)
16.	Video	33.	PIP/PBP (støttes ikke)
17.	BNC (støttes ikke)	34.	Slå av

Merk: Noen taster brukes ikke på visse modeller som ikke støtter disse funksjonene.

OPPSETT OG MONTERING

Montere projektoren

Projektøren er utformet for å kunne monteres med en av fire mulige plasseringer.

Du velger hvordan du monterer projektøren avhengig av oppsettet til rommet og personlige preferanser. Ta hensyn til størrelsen og plasseringen av skjermen, plasseringen til et egnet strømuttak samt plasseringen og avstanden mellom projektøren og resten av utstyret.

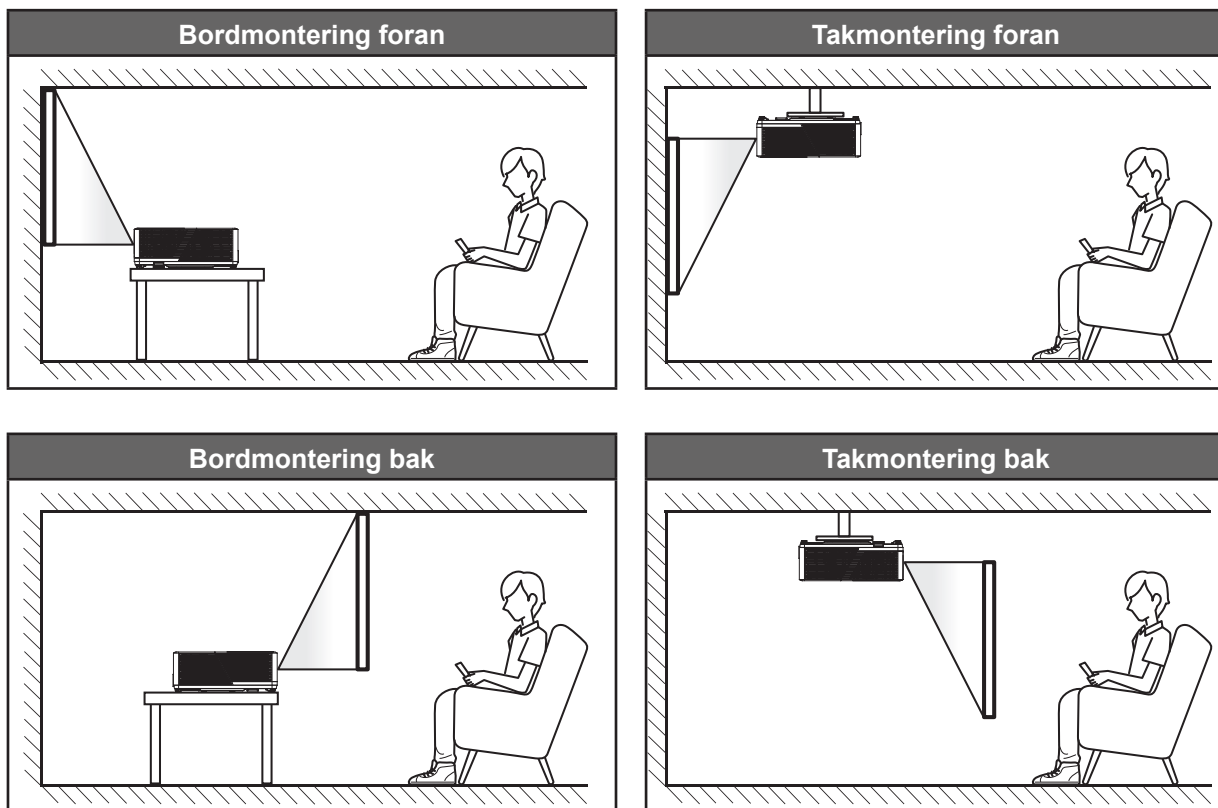

Projektøren skal plasseres på et flatt underlag og 90 grader / vinkelrett med skjermen.

- Du finner informasjon om hvilken bildestørrelse som fås ved en gitt projektorplassering i avstandstabellen på side 57–58.
- Du finner informasjon om hvilken bildestørrelse som fås ved en gitt avstand i avstandstabellen på side 57–58.

Merk: Jo lenger unna projektøren plasseres fra skjermen, jo større blir den projiserte bildestørrelsen, og vertikal forskyvning øker også tilsvarende.

VIKTIG!

Ikke bruk projektøren på annen måte enn på en bordflate eller takmontert. Projektøren skal være vannrett og ikke vippt enten forover/bakover eller til venstre/høyre. Enhver annen retning vil ugyldiggjøre garantien og kan forkorte levetiden til projektorlyskilden eller selve projektøren. Du kan få råd om ikke-standard montering ved å ta kontakt med Optoma.

OPPSETT OG MONTERING

Installasjonsmerknad for projektor

Merk: Projektorens lysstyrke reduseres til 60 % og viften får full belastning.

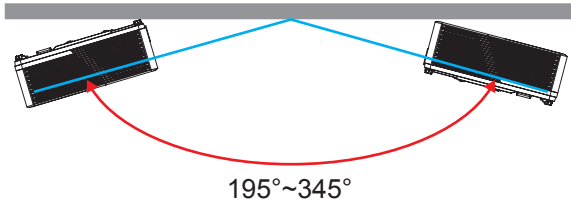

- Stående modus

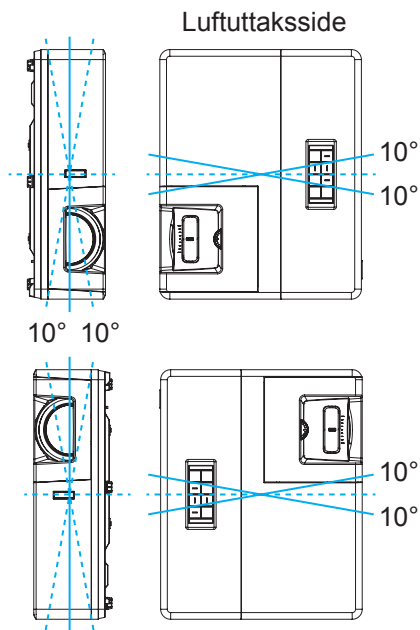

- La det være minst 30 cm klarering rundt utslippsventilen.

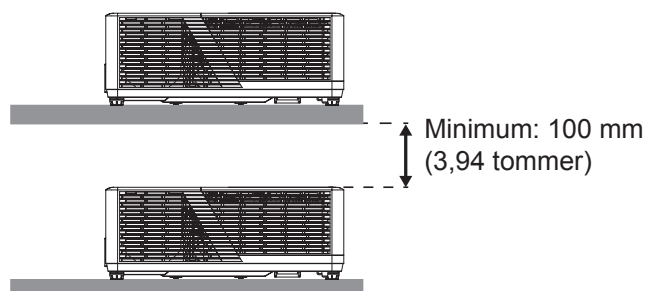
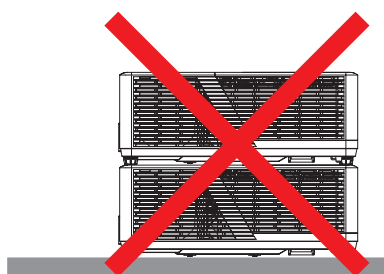
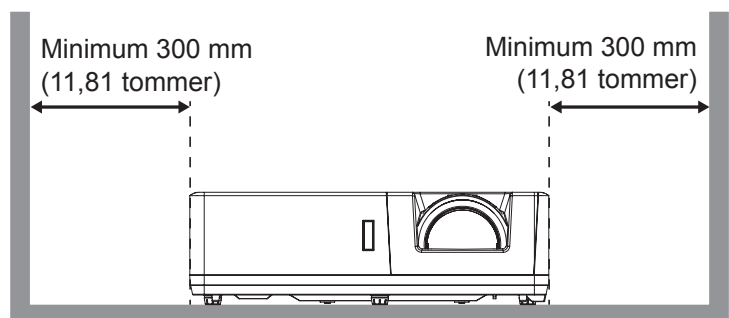
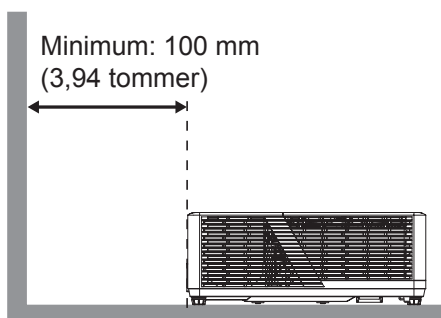

OPPSETT OG MONTERING

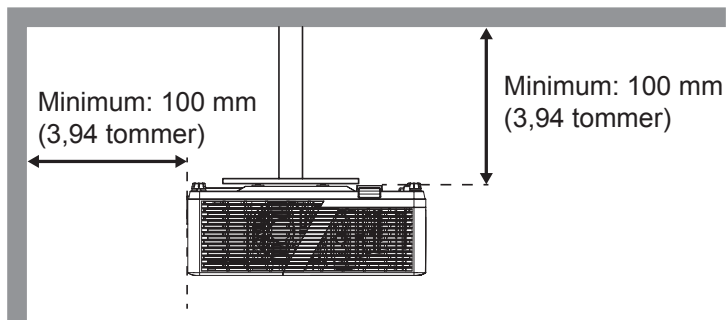

- Sørg for at inntaksventilene ikke resirkulerer varm luft fra utslippsventilen.
- Når projektoren brukes på en innelukket plass, må du sørge for at temperaturen til omgivelsesluften på plassen ikke overstiger driftstemperaturen mens projektoren kjører samt at luftinntaks- og utslippsventilene ikke blir blokkert.
- Alle slike plasser bør gjennomgå en sertifisert varmeevaluering for å sørge for at projektoren ikke resirkulerer utslippsluft, da dette kan føre til at enheten slås av selv om temperaturen på plassen er innenfor det godkjente driftstemperaturområdet.

OPPSETT OG MONTERING

Koble kilder til projektoren

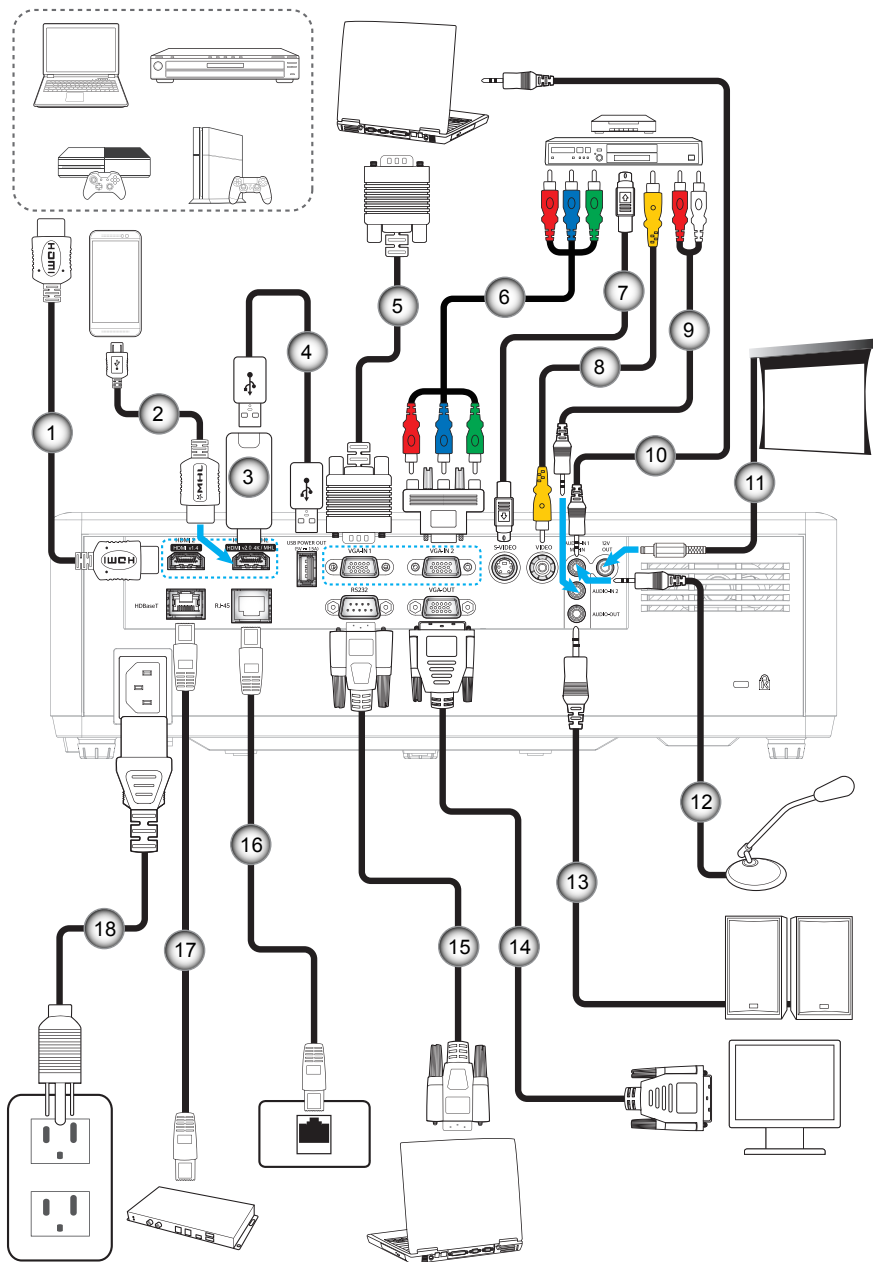

Nr.	Element	Nr.	Element
1.	HDMI-kabel	10.	Lydingangskabel
2.	MHL-kabel	11.	12V DC-plugg
3.	HDMI-dongle	12.	Mikrofonkabel
4.	USB-strømkabel	13.	Lydutgangskabel
5.	VGA-inngangskabel	14.	VGA-utgangskabel
6.	RCA-komponentkabel	15.	RS232-kabel
7.	S-Videokabel	16.	RJ-45-kabel
8.	Videokabel	17.	RJ-45-kabel (Cat5-kabel)
9.	Lydingangskabel	18.	Strømledning

OPPSETT OG MONTERING

Justere projektorbildet

Bildehøyde

Projektoren er utstyrt med heiseføtter for justering av bildehøyden.

1. Plasser den justerbare foten som du vil tilpasse på undersiden av projektoren.
2. Roter den justerbare foten med eller mot klokken for å senke eller heve projektoren.

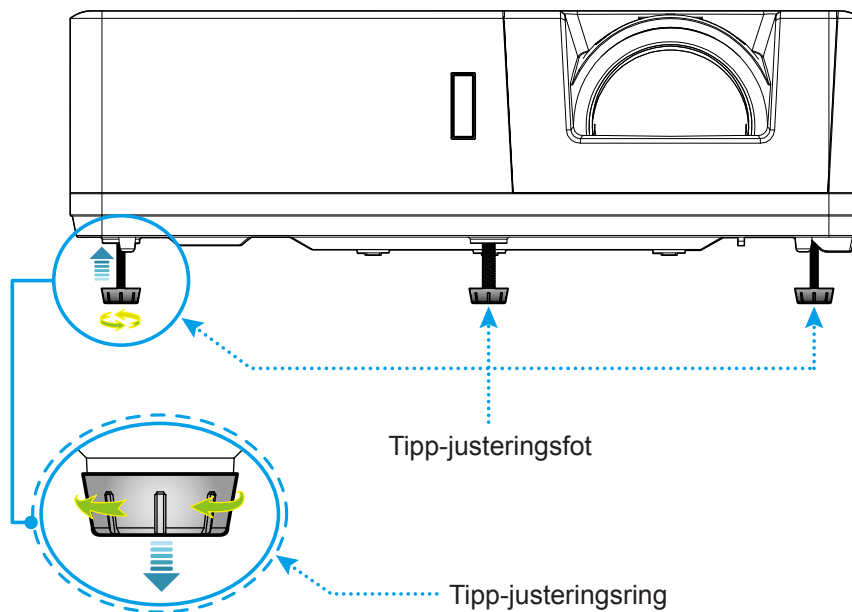

Linseforskyvning og fokus

- Juster bildeposisjonen ved å dreie linseforskyvningshjulet med eller mot klokken for å justere posisjonen til det projiserte bildet vertikalt.
- Juster fokus ved å dreie fokusringen med eller mot klokken til bildet er skarpt og tydelig.

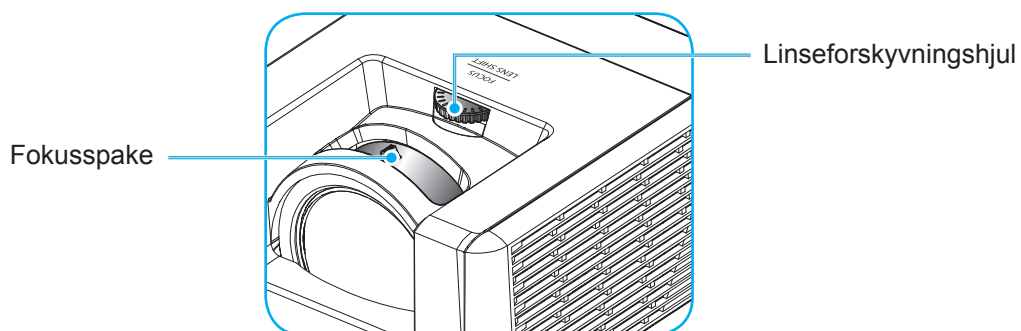

Merk: Projektoren kan fokusere på en avstand mellom:

- 1080P: 0,5 m og 5,3 m
- WUXGA: 0,5 m og 5,2 m

OPPSETT OG MONTERING

Sette opp fjernkontrollen

Sette inn / bytte batterier

To batterier av størrelse AAA følger med fjernkontrollen.

1. Ta av batteridekselet på baksiden av fjernkontrollen.
2. Sett AAA-batterier inn i batterirommet som vist.
3. Sett bakdekselet på fjernkontrollen igjen.

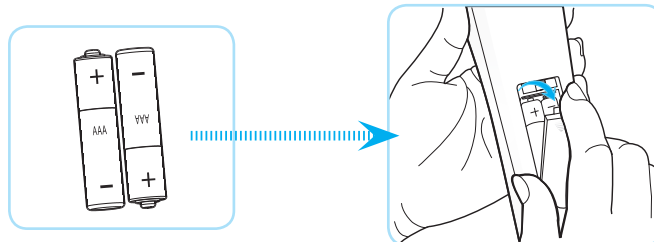

Merk: Du må bruke samme eller tilsvarende type når du bytter.

FORSIKTIG

Feil bruk av batterier kan føre til kjemikalilekkasje eller eksplosjon. Sørg for at du følger anvisningene under.

- Ikke bland batterier av ulike typer. Ulike typer batterier har ulike særtrekk.
- Ikke bland gamle og nye batterier. Dersom gamle og nye batterier blandes kan det forkorte levetiden til de nye batteriene eller føre til lekkasje av kjemikalier i de gamle batteriene.
- Ta ut batteriene så snart de er oppbrukt. Kjemikalier som lekker fra batterier kan forårsake utslett dersom de kommer i kontakt med huden. Hvis du oppdager en kjemikalielekkasje, må du tørke grundig av med en klut.
- Batteriene som følger med dette produktet kan ha kortere levetid enn normalt avhengig av lagringsforhold.
- Hvis du ikke skal bruke fjernkontrollen på en stund, bør du ta ut batteriene.
- Når du skal avhende batteriet, må du følge regionale eller nasjonale lover.

OPPSETT OG MONTERING

Effektiv rekkevidde

Det er en infrarød fjernkontrollsensor (IR) på toppen og forsiden av projektoren. Sørg for at du holder fjernkontrollen i en vinkel på 30 grader vinkelrett mot projektorens IR-fjernkontrollsensor for at den skal fungere på riktig måte. Avstanden mellom fjernkontrollen og sensorene bør være maks. 6 meter (19,7 fot) når den holdes i en vinkel $\pm 15^\circ$ og ikke mer enn 8 meter (26,2 fot) når sensoren pekes mot ved 0° .

- Kontroller at det ikke er noen hindringer mellom fjernkontrollen og IR-sensoren på projektoren som kan blokkere den infrarøde strålen.
- Kontroller at IR-senderen på fjernkontrollen ikke lyses direkte på av sollys eller lysrør.
- Hold fjernkontrollen minst 2 m borte fra lysstoffrør, eller så kan den ikke fungere.
- Hvis fjernkontrollen er nær et lysrør av omformertypen, kan den ikke alltid fungere.
- Hvis fjernkontrollen og projektoren er svært nær hverandre, kan fjernkontrollen ikke alltid fungere.
- Når du sikter mot skjermen, er den effektive avstanden opp til 5 m fra fjernkontrollen til skjermen, da IR-stråler reflekteres tilbake til projektoren. Den effektive rekkevidden kan også variere avhengig av skjermen.

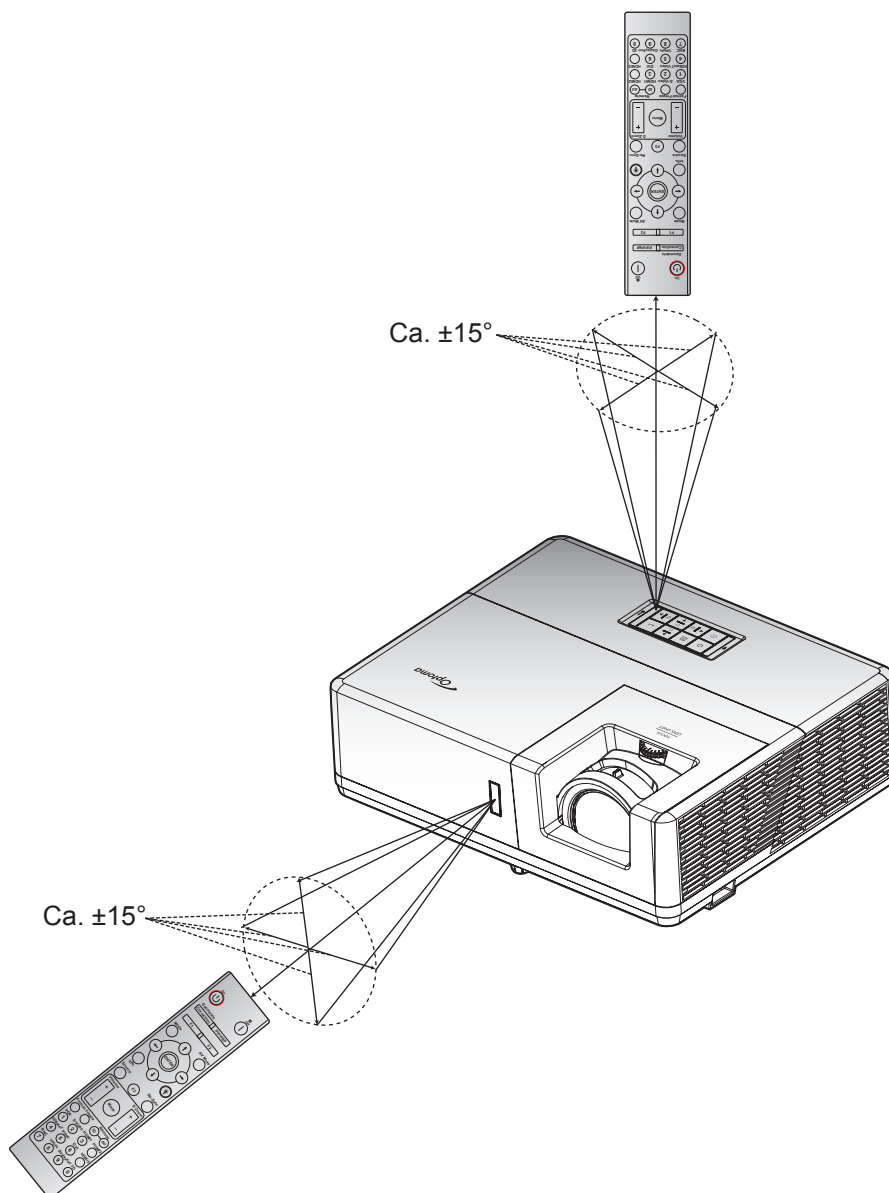

BRUKE PROJEKTOREN

Skru av/på projektoren

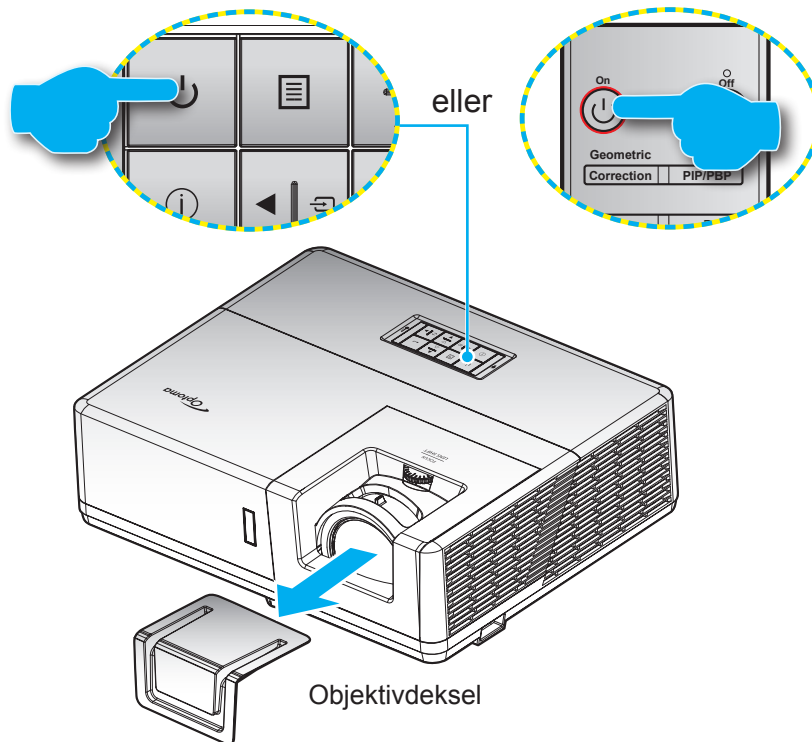

Strømmen er på

1. Fjern linselokket.
2. Koble til strømledningen og signalkabelen. Strømlampen vil lyse rødt når tilkoblet.
3. Slå på projektoren ved å trykke -knappen på tastaturet på projektoren eller fjernkontrollen.
4. En oppstartsskjerm vises i ca. 10 sekunder, og strøm-LED blinker blått eller grønt.

Merk: Første gang projektoren slås på blir du bedt om å velge foretrukket språk, projiseringsretning og andre innstillinger.

Slå av

1. Slå av projektoren ved å trykke -knappen på tastaturet på projektoren eller -knappen på fjernkontrollen.
2. Følgende melding vises:

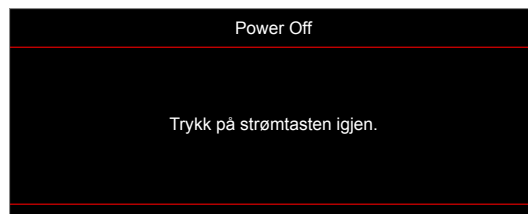

3. Trykk - eller -knappen igjen for å bekrefte, ellers forsvinner meldingen etter 15 sekunder. Når du trykker - eller -knappen igjen, slås projektoren av.
4. Når strøm-LED lyser jevnt rødt, betyr dette at projektoren gått inn i hvilemodus. Hvis du ønsker å slå på projektoren igjen, må du vente til den har kjølt seg ned og har gått inn i ventemodus. Når projektoren er i hvilemodus, trykker du -knappen igjen for å slå den på.
5. Koble strømledningen fra stikkontakten og projektoren.

Merk: Du bør ikke slå på projektoren med en gang etter at du har slått den av.

BRUKE PROJEKTOREN

Velge en inngangskilde



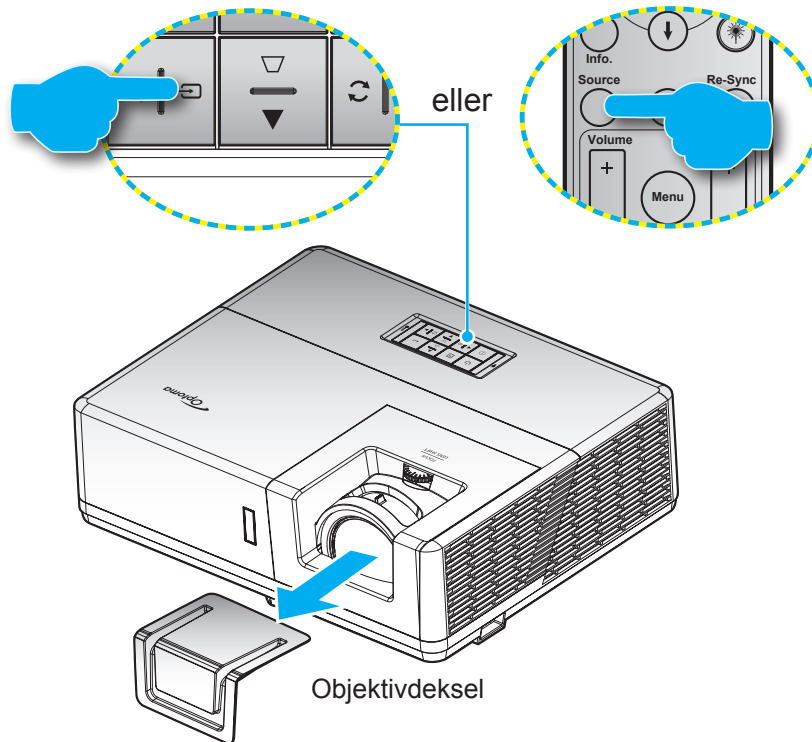





Slå på den tilkoblede kilden som du vil vise på skjermen (datamaskin, bærbar PC, videospiller osv). Projektoren finner automatisk kilden. Hvis flere kilder er tilkoblet, trykker du -knappen på tastaturet på projektoren eller **Source**-knappen på fjernkontrollen for å velge ønsket inngang.



BRUKE PROJEKTOREN

Meny navigering og funksjoner

Projektoren har en flerspråklig skjermmeny som gjør at du kan foreta bildejusteringer og endre en rekke innstillinger. Projektoren vil automatisk oppdage kilden.

1. Du åpner skjermmenyen ved å trykke -knappen på tastaturet på projektoren eller **Menu**-knappen på fjernkontrollen.
2. Når skjermmenyen vises, bruker du -knappene til å velge et element i hovedmenyen. Når du velger noe, trykker du -knappen på tastaturet på projektoren eller **Enter**-knappen på fjernkontrollen for å åpne undermenyen.
3. Bruk -tastene for å velge ønsket element i undermenyen, og trykk deretter  eller **Enter**-knappen for å vise flere innstillinger. Juster innstillingene med -tastene.
4. Velg neste element som skal endres i undermenyen og endre som beskrevet over.
5. Trykk  eller **Enter** for å bekrefte, så går skjermen tilbake til hovedmenyen.
6. For å avslutte trykker du  eller **Menu**-knappen på nytt. OSD-menyen vil lukkes og projektoren vil automatisk lagre de nye innstillingene.

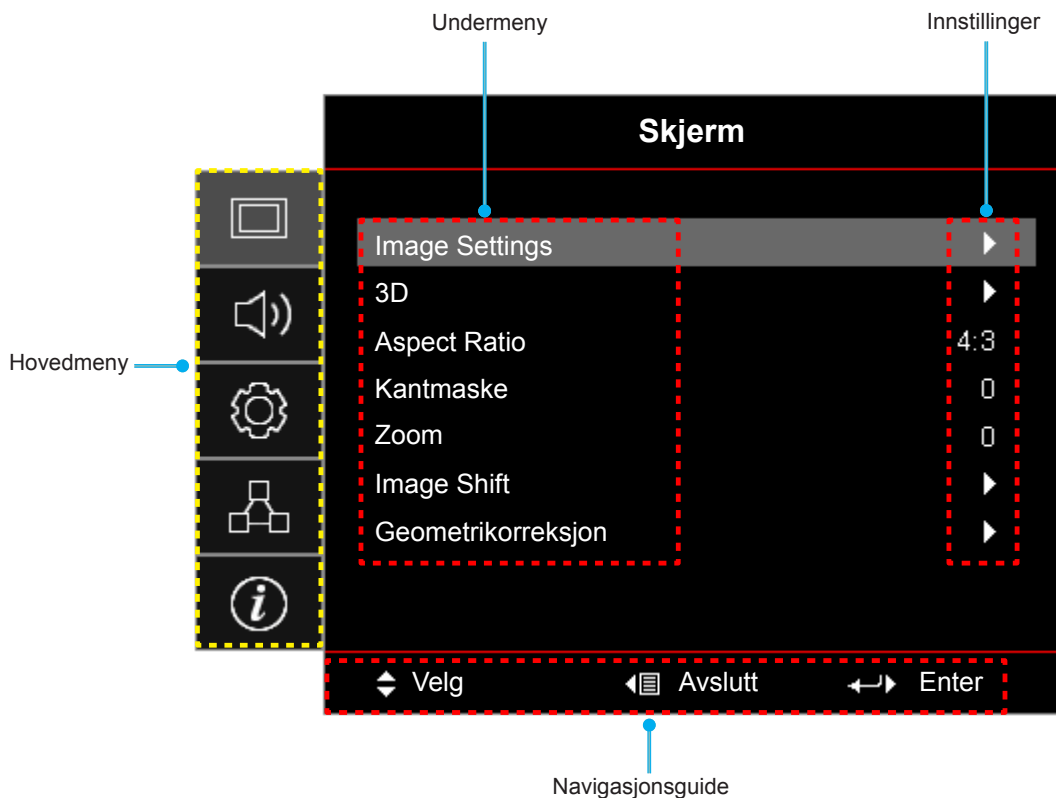

BRUKE PROJEKTOREN



Skjermmenyens menytre

Hovedmeny	Undermeny	Undermeny 2	Undermeny 3	Undermeny 4	Verdier	
Skjerm	Image Settings	Skjermmodus			Presentasjon	
					Lys	
					HDR	
					Kino	
					Spill	
					sRGB	
					DICOM SIM.	
					Bruker	
					3D	
		Veggfarge				AV [Standard]
						Svart tavle
						Lysegul
						Lysegrønn
						Lyseblå
						Rosa
		Dynamic Range	HDR			AV
						Auto [Standard]
			HDR Picture mode			Lys
						Standard [Standard]
						Film
					Detail	
		Lysstyrke				-50 ~ 50
		Kontrast				-50 ~ 50
		Skarphet				1 ~ 15
		Farve				-50 ~ 50
		Glød				-50 ~ 50
		Gamma	Film			
			Video			
			Grafikker			
			Standard(2.2)			
			1.8			
			2.0			
			2.4			
2.6						
Fargeinnstillinger	BrilliantColor™			1 ~ 10		





BRUKE PROJEKTOREN

Hovedmeny	Undermeny	Undermeny 2	Undermeny 3	Undermeny 4	Verdier	
Skjerm	Image Settings	Fargeinnstillinger	Fargetemperatur		Varm	
					Standard	
					Kald	
					Kald	
			Color Matching	Farve		Rød [Standard]
						Grønn
						Blå
						Cyan
						Gul
						Magneta
						Hvit(*)
					Fargetone/R(*)	-50 ~ 50 [Standard: 0]
					Metning/G(*)	-50 ~ 50 [Standard: 0]
					Økning/B(*)	-50 ~ 50 [Standard: 0]
					Reset	Avbryt [Standard] Ja
					Avslutt	
			RGB økn./stnd.	Rød forsterking	-50 ~ 50	
				Grønn forst.	-50 ~ 50	
				Blå forst.	-50 ~ 50	
				Rød lysstyrke	-50 ~ 50	
				Grønn grunninnst.	-50 ~ 50	
				Blå grunninnst.	-50 ~ 50	
				Reset	Avbryt [Standard] Ja	
				Avslutt		
			Fargerom [Ikke-HDMI-inngang]		Auto [Standard]	
					RGB	
					YUV	
			Fargerom [HDMI-inngang]		Auto [Standard]	
					RGB (0-255)	
					RGB (16-235)	
				YUV		
			Hvitt nivå	0 ~ 31		
			Svart nivå	-5 ~ 5		
		IRE		0		
				7.5		
		Signal	Automatic	AV På [Standard]		
			Frekvens	-10-10 (avhengig av signal) [Standard: 0]		
			Fase	0-31 (avhengig av signal) [Standard: 0]		

BRUKE PROJEKTOREN

Hovedmeny	Undermeny	Undermeny 2	Undermeny 3	Undermeny 4	Verdier	
Skjerm	Image Settings	Signal	H. Posisjon		-5-5 (avhengig av signal) [Standard: 0]	
			V. Posisjon		-5-5 (avhengig av signal) [Standard: 0]	
		Lysstyrkemodus			DynamicBlack	
					Power (Effekt = 100 % / 95 % / 90 % / 85 % / 80 % / 75 % / 70 % / 65 % / 60 % / 55 % / 50 %)	
		Reset				
	3D	3D modus				AV
						På [Standard]
		3D-tek.				DLP-Link [Standard]
						3D-synk
		3D->2D				3D [Standard]
						L
		3D-Format				R
						Auto [Standard]
						SBS
		3D synk. invert				Top and Bottom
					Frame Sequential	
	Reset				På	
					AV [Standard]	
	Aspect Ratio					Avbryt
						Ja
						4:3
						16:9
						16:10
						Merk: Kun for WUXGA-modeller.
						LBX
						Original
						Auto
		Kantmaske				0 ~ 10 [Standard: 0]
	Zoom				-5 ~ 25 [Standard: 0]	
	Image Shift	H 				-100 ~ 100 [Standard: 0]
		V 				-100 ~ 100 [Standard: 0]
	Geometrikorreksjon	Fire hjørner				
		H keystone				-20 ~ 20 [Standard: 0]
V. Keystone					-20 ~ 20 [Standard: 0]	
Auto keystone					AV	
Reset					På [Standard]	
Lyd	Demp				AV [Standard]	
					På	
	Volum				0 ~ 10 [Standard: 5]	

BRUKE PROJEKTOREN

Hovedmeny	Undermeny	Undermeny 2	Undermeny 3	Undermeny 4	Verdier		
Lyd	Lydinngang	HDMI1 / MHL			Audio 1		
					Audio 2		
					Standard [Standard]		
		HDMI2			Audio 1		
					Audio 2		
					Standard [Standard]		
		HDBaseT [Kun for HDBaseT-modeller]			Audio 1		
					Audio 2		
		VGA [Kun for ikke HDBaseT-modeller]			Standard [Standard]		
					Audio 1		
	VGA 1 [Kun for HDBaseT-modeller]			Audio 2			
				Audio 1			
	VGA 2 [Kun for HDBaseT-modeller]			Audio 1			
				Audio 2			
S-Video [Kun for HDBaseT-modeller]			Audio 1				
			Audio 2				
Video			Audio 1				
			Audio 2				
Lyd-/mikrofon-inngangsmeny					Lydinngang [Standard]		
					Mikrofon		
Oppsett	Projeksjon				Foran  [Standard]		
					Bak 		
					Tak-topp 		
					Bak-topp 		
	Skjermtype [Kun for WUXGA-modeller]					16:9	
						16:10 [Standard]	
	Power Settings	Direkte på				AV [Standard]	
						På	
		Signalstrøm på					AV [Standard]
							På
		Skru av automatisk (min)					0 ~ 180 (5 min. mellomrom) [Standard: 20]
							0 ~ 990 (30 min. mellomrom) [Standard: 0]
		Sovtidtaker (min)	Alltid på				Nei [Standard]
							Ja
	Power Mode (Standby)					Aktiv	
						Eco [Standard]	
USB-strøm (hvilemodus)					AV [Standard]		
					På		





BRUKE PROJEKTOREN

Hovedmeny	Undermeny	Undermeny 2	Undermeny 3	Undermeny 4	Verdier		
Oppsett	Sikkerhet	Sikkerhet			AV		
					På		
		Sikkerhetstidtaker	Måned				
			Dag				
			Timer				
	Endre Passord				[Standard: 1234]		
	HDMI Link Settings	HDMI Link				AV [Standard]	
						På	
		Inclusive TV				Nei [Standard]	
						Ja	
		Power On Link				Mutual [Standard]	
						PJ->Device	
						Device->PJ	
	Power Off Link				AV [Standard]		
					På		
	Testmønster					Grønt rutenett	
						Magenta-rutenett	
						Hvit rutenett	
						Hvit	
						AV	
	Fjernkontroll- innstilling [avhenger av fjernkontroll]	IR-Funktion				På [Standard]	
						AV	
		Remote Code				00~99	
		F1					Testmønster
							Lysstyrke
							Kontrast
							Sovtidtaker
							Color Matching
							Fargetemperatur
							Gamma
							Projeksjon
		F2					MHL
						Testmønster	
						Lysstyrke	
						Kontrast	
						Sovtidtaker	
						Color Matching	
					Fargetemperatur		
					Gamma		
				Projeksjon			
					MHL		

BRUKE PROJEKTOREN

Hovedmeny	Undermeny	Undermeny 2	Undermeny 3	Undermeny 4	Verdier		
Oppsett	Fjernkontroll- innstilling [avhenger av fjernkontroll]	F3			Testmønster		
					Lysstyrke		
					Kontrast		
					Sovtidtaker		
					Color Matching		
					Fargetemperatur		
					Gamma		
					Projeksjon		
					MHL		
	Projektor ID					00 ~ 99	
	12 volt utløser					På	
						AV	
	HDBaseT Control Communications	Ethernet				På	
						AV [Standard]	
		RS232					På
							AV [Standard]
	HDBaseT-modus					Auto	
						HDBaseT [Standard]	
	Options	Språk				English [Standard]	
						Deutsch	
						Français	
						Italiano	
						Español	
						Português	
						Polski	
						Nederlands	
						Svenska	
						Norsk/Dansk	
						Suomi	
						ελληνικά	
						繁體中文	
						簡體中文	
						日本語	
						한국어	
						Русский	
						Magyar	
					Čeština		
					عربي		
			ไทย				
			Türkçe				
			فارسی				
			Tiếng Việt				
			Bahasa Indonesia				
			Română				
			Slovenčina				

BRUKE PROJEKTOREN

Hovedmeny	Undermeny	Undermeny 2	Undermeny 3	Undermeny 4	Verdier	
Oppsett	Options	Undertekster			CC1	
					CC2	
					AV [Standard]	
		Menu Settings	Menyplassingering			Topp venstre 
						Topp høyre 
						Midt  [Standard]
						Bunn venstre 
						Bunn høyre 
						AV
			Menu Timer			5 sek.
						10 sek. [Standard]
		Autokilde				AV [Standard]
						På
		Inngangskilde				HDMI1 / MHL
						HDMI2
						HDBaseT
						VGA
						VGA 1
						VGA 2
						S-Video
						Video
		Input Name	HDMI1 / MHL			Standard [Standard]
						Custom
			HDMI2			Standard [Standard]
						Custom
			HDBaseT [Kun for HDBaseT-modeller]			Standard [Standard]
						Custom
			VGA [Kun for ikke HDBaseT-modeller]			Standard [Standard]
						Custom
			VGA 1 [Kun for HDBaseT-modeller]			Standard [Standard]
						Custom
		VGA 2 [Kun for HDBaseT-modeller]			Standard [Standard]	
					Custom	
		S-Video [Kun for HDBaseT-modeller]			Standard [Standard]	
					Custom	
		Video			Standard [Standard]	
					Custom	
		High Altitude				AV [Standard]
						På
		Display Mode Lock				AV [Standard]
						På

BRUKE PROJEKTOREN

Hovedmeny	Undermeny	Undermeny 2	Undermeny 3	Undermeny 4	Verdier
Oppsett	Options	Lås tastatur			AV [Standard] På
		Skjul Information			AV [Standard] På
		Logo			Standard [Standard] Nøytral
					Bruker
					None [Standard for Video-/Pro-AV-modell] Merk: «None» betyr svart bakgrunn.
		Bakgrunnsfarge			Blå [Standard for datamodell] Rød
					Grønn
					Grå
					Logo
		Reset	Reset OSD		
	Reset to Default				Avbryt [Standard] Ja
	Nettverk	LAN	Nettverksstatus		
MAC-adresse					(kun les)
DHCP					AV [Standard] På
IP-adresse					192.168.0.100 [Standard]
Nettverksmaske					255.255.255.0 [Standard]
Gateway					192.168.0.254 [Standard]
DNS					192.168.0.51 [Standard]
Reset					
Control		Crestron			AV På [Standard] Merk: Port 41794
		Extron			AV På [Standard] Merk: Port 2023
		PJ Link			AV På [Standard] Merk: Port 4352
		AMX Device Discovery			AV På [Standard] Merk: Port 9131
	Telnet			AV På [Standard] Merk: Port 23	
HTTP			AV På [Standard] Merk: Port 80		

BRUKE PROJEKTOREN

Hovedmeny	Undermeny	Undermeny 2	Undermeny 3	Undermeny 4	Verdier	
Info	Regulatory					
	Serial Number					
	Source					
	Resolution				00x00	
	Refresh Rate				0,00 Hz	
	Skjermmodus					
	Remote Code				00 ~ 99	
	Remote Code (Active)				00 ~ 99	
	Power Mode (Standby)					
	Light Source Hours				0 hr	
	Nettverksstatus					
	IP-adresse					
	Projektor ID				00 ~ 99	
	Lysstyrkemodeus					
	FW Version	System				
		LAN				
MCU						

BRUKE PROJEKTOREN

Skjerm-meny

Display : Bilde innstillinger-meny

Skjermmodus

Det er mange fabrikkinnstillinger som er optimalisert for ulike typer bilder.

- **Presentasjon:** Denne modusen er egnet til å vise til et publikum tilkoblen en PC.
- **Lys:** Maksimal klarhet fra PC-inngang.
- **HDR:** Dekoder og viser innhold med høyt dynamisk område (HDR) for de dypeste svarte, lyseste hvite og levende kinematiske farger ved hjelp av REC.2020-fargeområdet. Denne modusen aktiveres automatisk hvis HDR er satt til PÅ (og HDR-innhold sendes til projektoren - 4K UHD Blu-ray, 1080p/4K UHD HDR-spill, 4K UHD-videostreaming). Når HDR-modus er aktiv, kan andre visningsmoduser (Kino, Referanse osv.) ikke velges, da HDR gir farger som er svært nøyaktige og som overgår fargeprestasjonen til de andre visningsmodusene.
- **Kino:** Gir beste farger for å se på film.
- **Spill:** Velg denne modusen for å øke lysstyrken og responstid for videospill.
- **sRGB:** Standardisert nøyaktig farge.
- **DICOM SIM.:** Denne modusen kan projisere et monokrom medisinsk bilde som et røntgenbilde, MR-bilde osv.
- **Bruker:** Lagre brukerens innstillinger.
- **3D:** For å oppleve 3D-effekten må du ha 3D-briller samt sørge for at datamaskinen/bærbar enheten har et 120 Hz-utgangssignal på et grafikkort med firedobbel buffer og at du har en 3D-spiller installert.

Veggfarge

Bruk denne funksjonen for å få et optimalt skjermbilde som passer veggfargen. Velg mellom AV, Svart tavle, Lysegul, Lysegrønn, Lyseblå, Rosa og Grå.

Dynamic Range

Konfigurer innstillingen for høyt dynamisk område (HDR) og dennes effekt ved visning av video fra 4K Blu-ray-spillere og streamingenheter.

Merk: HDMI1 og VGA støtter ikke dynamisk område.

➤ HDR

- **AV:** Slå av HDR-behandling. Når dette satt til Av, vil projektoren IKKE dekode HDR-innhold.
- **Auto:** Automatisk registrer HDR-signal.

➤ HDR Picture mode

- **Lys:** Velg denne modusen for lysere og mer mettede farger.
- **Standard:** Velg denne modusen for naturlige flotte farger med en balanse mellom varme og kjølige toner.
- **Film:** Velg denne modusen for forbedret detalj og bildeskarpheit.
- **Detail:** Signalet kommer fra OETF-konvertering for å oppnå den beste fargetilpasningen.

Lysstyrke

Justerer lysstyrken på bildet.

Kontrast

Kontrast kontrollerer forskjellen mellom de lyseste og mørkeste delene av bildet.

BRUKE PROJEKTOREN

Skarphet

Juster skarpheten på bildet.

Farve

Juster et videobilde fra sort/hvitt til helfarget bilde.

Glød

Justerer fargebalansen mellom rød og grønn.

Gamma

Sett opp gammakurvetype. Etter at startoppsett og fininnstilling er fullført, brukes gammajusteringsstrinnene til å optimere bildeutmatningen.

- **Film:** For hjemmekino.
- **Video:** For video- eller TV-kilde.
- **Grafikker:** For PC-/foto-kilde.
- **Standard(2.2):** For standardisert innstilling.
- **1.8 / 2.0 / 2.4 / 2.6:** For bestemt PC-/foto-kilde.

Merk:

- Disse alternativene er bare tilgjengelige hvis 3D-modusfunksjonen er deaktivert, **Veggfarge**-innstillingen ikke er satt til **Svart tavle** og **Skjermmodus**-innstillingen ikke er satt til **DICOM SIM.** eller **HDR.**
- Hvis **Skjermmodus**-innstillingen er satt til **HDR**, kan brukeren kun velge **HDR** som **Gamma**-innstilling.
- I 3D-modus kan brukeren kun velge **3D** som **Gamma**-innstilling.
- Hvis **Veggfarge**-innstillingen er satt til **Svart tavle**, kan brukeren kun velge **Svart tavle** som **Gamma**-innstilling.
- Hvis **Skjermmodus**-innstillingen er satt til **DICOM SIM.**, kan brukeren kun velge **DICOM SIM.** som **Gamma**-innstilling.

Fargeinnstillinger

Konfigurer fargeinnstillinger.

- **BrilliantColor™:** Denne justeringen bruker en ny fargebehandlingsalgoritme og forbedringer for å gjøre det mulig med høyere lysstyrke med ekte, mer levende farger i bildet.
- **Fargetemperatur:** Sett fargetemperatur til Varm, Standard, Kald eller Kald.
- **Color Matching:** Velg følgende alternativer:
 - Farve: Juster nivåer for rød, grønn, sort, cyan, gul, magenta og hvitt nivå for bildet.
 - Fargetone/R(rød)*: Justerer fargebalansen mellom rød og grønn.
Merk: * Hvis **Farve**-innstillingen er satt til **Hvit**, kan du justere rød fargeinnstilling.
 - Metning/G(grønn)*: Juster et videobilde fra sort/hvitt til helfarget bilde.
Merk: * Hvis **Farve**-innstillingen er satt til **Hvit**, kan du justere grønn fargeinnstilling.
 - Økning/B(blå)*: Justerer lysstyrken til bildet.
Merk: * Hvis **Farve**-innstillingen er satt til **Hvit**, kan du justere blå fargeinnstilling.
 - Reset: Gå tilbake til fabrikkinnstillingene for color matching.
 - Avslutt: Avslutt «Color Matching»-menyen.

BRUKE PROJEKTOREN

- **RGB økn./stnd.:** Disse innstillinger gjør det mulig å konfigurere lysstyrke (forsterkning) og kontrast (forspenning) i et bilde.
 - **Reset:** Gjenopprett fabrikkinnstillingene for RGB økn./stnd.
 - **Avslutt:** Avslutt «RGB økn./stnd.»-menyen.
- **Fargerom (ikke med HDMI-inngang):** Velg en passende fargematrixtype fra følgende: Auto, RGB eller YUV.
- **Fargerom (kun med HDMI-inngang):** Velg en passende fargematrixtype fra følgende: Auto, RGB (0-255), RGB (16-235), og YUV.
- **Hvitt nivå:** Lar bruker justere Hvitt nivå når videosignal brukes.
Merk: Hvitt nivå kan kun justeres for Video-/S-Video-inngangskilder.
- **Svart nivå:** La bruker justere Svart nivå når videosignal brukes.
Merk: Svart nivå kan kun justeres for Video-/S-Video-inngangskilder.
- **IRE:** Lar bruker justere IRE-nivå for mottak av Video-signal.
Merk:
 - IRE er kun tilgjengelig med NTSC-videoformatet.
 - IRE kan kun justeres for Video-/S-Video-inngangskilder.

Signal

Juster signalalternativer.

- **Automatic:** Konfigurer automatisk signal (frekvens og faseelementer kan ikke velges). Hvis automatisk er deaktivert, vil frekvens- og fase-elementene vises slik at brukeren kan manuelt stille inn og lagre innstillingene.
- **Frekvens:** Endre visningsdataens frekvens for å stemme overens med frekvensen fra din datamaskins grafikkort. Bruk kun denne funksjonen hvis bildet fl imrer vertikalt.
- **Fase:** Synkroniserer signal tiden fra skjermen med grafikkortet. Hvis bildet virker ustabil eller flimrer, bruk denne funksjonen til å korrigere dette.
- **H. Posisjon:** Juster den horisontale posisjonen til bildet.
- **V. Posisjon:** Juster den vertikale posisjonen til bildet.

Merk: Denne menyen er kun tilgjengelig hvis inngangskilden er RGB/komponent.

Lysstyrkemodeus

Juster innstillinger for lysstyrkemodeus.

- **DynamicBlack:** Bruk for å rotere bildets lysstyrke automatisk for å gi optimal kontrastytelse.
- **Power:** Velg effektprosent for lysstyrke-modus.

Reset

Gå tilbake til fabrikkinnstillingene for fargeinnstillinger.

BRUKE PROJEKTOREN

Skjerm 3D-meny

Merk:

- Denne projektoren er en 3D-klar projektor med DLP-Link 3D-løsning.
- Kontroller at 3D-brillene dine er til bruk med DLP-Link 3D før du ser på video.
- Denne projektoren støtter rammesekvensiell (side-flipping) 3D via HDMI1-/HDMI2-/VGA-porter.
- For å aktivere 3D-modus bør inngangs-bildefrekvens bare settes til 60 Hz; lavere eller høyere bildefrekvens støttes ikke.
- For å oppnå best mulig ytelse anbefales oppløsningen 1920x1080. Vær oppmerksom på at 4K-oppløsning (3840x2160) ikke støttes i 3D-modus.

3D modus

Bruk dette alternativet for å aktivere/deaktivere 3D-funksjonen.

- **Av:** Velg «AV» for å slå av 3D modus.
- **På:** Velg «På» for å slå på 3D-modus.

Merk: Hvis 2D- og 3D-kildene går inn i PJ samtidig, og et skyggebilde vises på 2D-kilden, må du sørge for at du slår av 3D-funksjonen manuelt.

3D-tek.

Sett 3D-tek.-parameteren til «DLP-Link» eller «3D-synk».

3D->2D

Bruk dette alternativet for å angi hvordan 3D-innhold skal vises på skjermen.

- **3D:** Skjerm 3D-signal.
- **L (Venstre):** Skjerm det venstre bildet til 3D-innholdet.
- **R (Høyre):** Skjerm det høyre bildet til 3D-innholdet.

3D-Format

Bruk dette alternativet til å velge riktig 3D-formatinnhold.

- **Auto:** Når et 3D-identifikasjonssignal er oppdaget, velges 3D-format automatisk.
- **SBS:** Skjerm 3D-signal i «Side-om-side»-format.
- **Top and Bottom:** Skjerm 3D-signal i «Top and Bottom»-format.
- **Frame Sequential:** Skjerm 3D-signal i «Frame Sequential»-format.

3D synk. invert

Bruk dette alternativet for å aktivere/deaktivere 3D synk. invert-funksjonen.

Reset

Gå tilbake til fabrikkinnstillingen for 3D-innstillinger.

BRUKE PROJEKTOREN

Skjerm Aspect Ratio-meny

Aspect Ratio

Velg sideforhold for bildet som vises blant følgende alternativer:

- **4:3:** Formatet er for 4:3-inngangskilder.
- **16:9:** Dette formatet er for 16:9-kilder som HDTV og DVD, beregnet for widescreen-tv.
- **16:10** (kun for WUXGA-modeller): Dette formatet er for 16:10-inngangskilder, som bærbare PC-er med widescreen-skjerm.
- **LBX:** Dette formatet er for ikke-16x9, letterbox-kilde og hvis du vil bruke en ekstern 16x9-linse for å vise et 2,35:1-sideforhold ved full oppløsning.
- **Original:** Dette formatet viser originalt bilde uten skalering.
- **Auto:** Velg automatisk mest passende visningsformat.

Merk:

- *Detaljert informasjon om LBX-modus:*
 - *Noen DVD-er i letterbox-format er ikke forbedret for TV-er med 16x9. Hvis dette er tilfellet, ser ikke bildet riktig ut når det vises i 16:9. I så fall kan du prøve å bruke 4:3-modusen til å se på DVD-en. Hvis innholdet i seg selv ikke er 4:3, vil det ha sorte kanter rundt bildet i 16:9-visning. For denne typen innhold kan du bruke LBX-modus for å fylle bildet på 16:9-visningen.*
 - *Dersom du bruker en ekstern anamorf linse, denne LBX-modusen lar deg også se et 2,35:1 innhold (inkluderer anamorf DVD og HDTV-filmkilde) som støtter anamorf bredde som er forsterket for et 16x9 display i et bredt 2,35:1 bilde. I dette tilfellet er det ingen svarte linjer. Lyskildeeffekt og vertikal oppløsning blir fullstendig benyttet.*

1080p-skaleringstabell:

16:9-skjerm	480i/p	576i/p	1080i/p	720p	PC
4x3	Skaler til 1440x1080.				
16x9	Skaler til 1920x1080.				
LBX	Skaler til 1920x1440, og vis 1920x1080 fra midten.				
Original	- 1:1-tilordning sentrert. - Ingen skalering vil bli brukt; bildet vises med oppløsning basert på inngangskilden.				
Auto	- Hvis automatisk format er valgt, blir skjermtypen automatisk 16:9 (1920x1080). - Hvis kilden er 4:3, blir skjermtypen skalert til 1440x1080. - Hvis kilden er 16:9, blir skjermtypen skalert til 1920x1080. - Hvis kilden er 16:10, blir skjermtypen skalert til 1920x1200, og 1920x1080 vises.				

BRUKE PROJEKTOREN

1080p auto-kartleggingsregel:

Auto	Inngangsopløsning		Auto/Skaler	
	H-oppløsning	V-oppløsning	1920	1080
4:3	640	480	1440	1080
	800	600	1440	1080
	1024	768	1440	1080
	1280	1024	1440	1080
	1400	1050	1440	1080
	1600	1200	1440	1080
Widescreen-bærbar	1280	720	1920	1080
	1280	768	1800	1080
	1280	800	1728	1080
SDTV	720	576	1350	1080
	720	480	1620	1080
HDTV	1280	720	1920	1080
	1920	1080	1920	1080

WUXGA-skaleringstabell for 1920x1200 DMD (skjermtipe 16:10):

Merk:

- Støttede skjermtyper er 16:10 (1920 x 1200) og 16:9 (1920 x 1080).
- Når skjermtipe er 16:9, blir 16x10-formatet utilgjengelig.
- Når skjermtipe er 16:10, blir 16x9-formatet utilgjengelig.
- Hvis du velger det automatiske alternativet, blir også visningsmodus endret automatisk.

16:10-skjerm	480i/p	576i/p	1080i/p	720p	PC
4x3	Skaler til 1600x1200.				
16x10	Skaler til 1920x1200.				
LBX	Skaler til 1920x1440, og vis 1920x1200 fra midten.				
Original	- 1:1-tilordning sentrert. - Ingen skalering vil bli brukt; bildet vises med oppløsning basert på inngangskilden.				
Auto	- Hvis dette formatet er valgt, blir skjermtypen automatisk 16:10 (1920x1200). - Hvis kilden er 4:3, blir skjermtypen skalert til 1600x1200. - Hvis kilden er 16:9, blir skjermtypen skalert til 1920x1080. - Hvis kilden er 16:10, blir skjermtypen skalert til 1920x1200.				

BRUKE PROJEKTOREN

WUXGA-autokartleggingsregel (skjermtipe 16:10):

Auto	Inngangsuppløsning		Auto/Skaler	
	H-oppløsning	V-oppløsning	1920	1200
4:3	640	480	1600	1200
	800	600	1600	1200
	1024	768	1600	1200
	1280	1024	1600	1200
	1400	1050	1600	1200
	1600	1200	1600	1200
Widescreen-bærbar	1280	720	1920	1080
	1280	768	1920	1152
	1280	800	1920	1200
SDTV	720	576	1500	1200
	720	480	1800	1200
HDTV	1280	720	1920	1080
	1920	1080	1920	1080

WUXGA-skaleringstabell (skjermtipe 16:9):

16:9-skjerm	480i/p	576i/p	1080i/p	720p	PC
4x3	Skaler til 1440x1080.				
16x9	Skaler til 1920x1080.				
LBX	Skaler til 1920x1440, og vis 1920x1080 fra midten.				
Original	- 1:1-tilordning sentrert. - Ingen skalering vil bli brukt; bildet vises med oppløsning basert på inngangskilden.				
Auto	- Hvis dette formatet er valgt, blir skjermtypen automatisk 16:9 (1920x1080). - Hvis kilden er 4:3, blir skjermtypen skalert til 1440x1080. - Hvis kilden er 16:9, blir skjermtypen skalert til 1920x1080. - Hvis kilden er 16:10, blir skjermtypen skalert til 1920x1200, og 1920x1080 vises.				

BRUKE PROJEKTOREN

WUXGA-autokartleggingsregel (skjermtype 16:9):

Auto	Inngangsopløsning		Auto/Skaler	
	H-oppløsning	V-oppløsning	1920	1080
4:3	640	480	1440	1080
	800	600	1440	1080
	1024	768	1440	1080
	1280	1024	1440	1080
	1400	1050	1440	1080
	1600	1200	1440	1080
Widescreen-bærbar	1280	720	1920	1080
	1280	768	1800	1080
	1280	800	1728	1080
SDTV	720	576	1350	1080
	720	480	1620	1080
HDTV	1280	720	1920	1080
	1920	1080	1920	1080

Skjerm Kantmaske-meny

Kantmaske

Bruk denne funksjonen til å overskanne bildet for å fjerne støy fra videokoding som ligger på kanten av videokilden.

Skjerm Zoom-meny

Zoom

Bruk til å forstørre et bilde på projiseringsskjermen.

Skjerm Image Shift-meny

Image Shift

Forskyver det projiserte bildet horisontalt (H) eller vertikalt (V).

Vis menyen for geometrikorreksjon

Fire hjørner

Tillat å skvise bildet slik at det passer et område definert ved å flytte x- og y-posisjonen til hvert av de fire hjørnene.

H keystone

Juster bildeforvrengning horisontalt for å lage et mer rettvinklet bilde. Horisontal keystone brukes til å korrigere en trapesform der venstre og høyre kant av bildet er ulik i lengden. Dette er beregnet for bruk på en horisontal akse.

V. Keystone

Juster bildeforvrengning vertikalt for å lage et mer rettvinklet bilde. Vertikal keystone brukes til å korrigere en trapesform der toppen og bunnen er skrånende. Dette er beregnet for bruk på en vertikal akse.

BRUKE PROJEKTOREN

Auto keystone

Korriger keystone digitalt for å tilpasse det projiserte bildet til området du projiserer på.

Merk:

- *Bildestørrelsen reduseres noe når du justerer horisontal eller vertikal Keystone.*
- *Når Auto keystone brukes, deaktiveres funksjonen for Fire hjørner-justering.*

Reset

Gå tilbake til fabrikkinnstillingene for geometrikorreksjon.

Lyd-meny

Lyd Demp-meny

Demp

Bruk dette alternativet for å midlertidig slå av lyden.

- **På:** Velg «På» for å slå på demping.
- **AV:** Velg «AV» for å slå av demping.

Merk: «Demp»-funksjonen påvirker lydstyrken til både intern og ekstern høyttaler.

Lyd Volum-meny

Volum

Justerer lydstyrken.

Lyd Lydinngang-meny

Lydinngang

Velg lydinngangen for videokilder som følger:

- **HDMI1 / MHL:** Audio 1, Audio 2 eller Standard.
- **HDMI2:** Audio 1, Audio 2 eller Standard.
- **HDBaseT:** Audio 1, Audio 2 eller Standard.
- **VGA:** Audio 1 og Audio 2.
- **VGA 1:** Audio 1 og Audio 2.
- **VGA 2:** Audio 1 og Audio 2.
- **S-Video:** Audio 1 og Audio 2.
- **Video:** Audio 1 og Audio 2.

Merk:

- *Alternativene HDBaseT, VGA 1, VGA 2 og S-Video gjelder kun for HDBaseT-modell.*
- *VGA-alternativet gjelder kun for annet enn HDBaseT-modell.*

Lyd lyd-/mikrofoninngangsfunksjonsmeny

Lyd-/mikrofoninngangsmeny

Konfigurer innstillingen for lydinngangskilde.

BRUKE PROJEKTOREN

OPPSETT-meny

OPPSETT Projeksjon-meny

Projeksjon

Velg inn projisering til Foran, bak, tak-topp, og bak-topp.

OPPSETT Skjermtype-meny

Skjermtype (kun for WUXGA-modeller)

Sett skjermtype til 16:9 eller 16:10.

OPPSETT Power Settings-meny

Direkte på

Velg «På» for å aktivere Direkte på-modus. Projektoren vil automatisk slå seg på når den mottar strøm er levert uten å trykke «Strøm»-knappen på projektorens tastatur eller på fjernkontrollen.

Signalstrøm på

Velg «På» for å aktivere Signalstrøm-modus. Projektoren slår seg automatisk på når et signal oppdages uten at «Strøm»-tasten på tastaturet på projektoren eller på fjernkontrollen trykkes.

Skru av automatisk (min)

Setter starttiden for nedtelling. Nedtellingen vil starte når projektoren ikke får noe signal. Projektoren vil skru seg av automatisk når nedtellingen er ferdig (i minutter).

Sovtidtaker (min)

Konfigurer sovtidtaker.

- **Sovtidtaker (min):** Setter starttiden for nedtelling. Nedtellingen vil starte når projektoren ikke får noe signal. Projektoren vil skru seg av automatisk når nedtellingen er ferdig (i minutter).
Merk: *Sovtidtaker nullstilles hver gang projektoren slås av.*
- **Alltid på:** Sjekk for å stille sovtidtaker til alltid på.

Power Mode (Standby)

Still inn strømmodus.

- **Aktiv:** Velg «Aktiv» for å gå tilbake til normal ventemodus.
- **Eco:** Velg «Eco» for å spare mer strøm < 0,5 W.

USB-strøm (hvilemodus)

Aktiver eller deaktiver USB-strømfunksjonen når projektoren er i hvilemodus.

Merk: *USB kan ikke levere strøm for S-Video- eller MHL-kilder.*

BRUKE PROJEKTOREN

OPPSETT Sikkerhet-meny

Sikkerhet

Aktiver denne funksjonen for å bli bedt om passord før du bruker projektoren.

- **På:** Velg «På» for å bruke sikkerhetsverifisering når projektoren skrus på.
- **AV:** Velg «AV» for å kunne skru på projektoren uten passordverifisering.

Sikkerhetstidtaker

Velg tid (Måned/Dag/Timer) for å stille inn hvor mange timer projektoren kan brukes. Straks tiden har utløpt vil du bli bedt om å angi passordet ditt igjen.

Endre Passord

Brukes til å angi eller endre passordet som du blir bedt om når projektoren slås på.

OPPSETT HDMI Link Settings-meny

Merk:

- *Når du kobler HDMI-CEC-kompatible enheter til projektoren med HDMI-kabler, kan du styre dem med Strøm på- eller Strøm av-status ved hjelp av HDMI Link-kontrollfunksjonen på projektorens skjermmeny. Dette gjør at en enhet eller flere enheter i en gruppe kan slås på av eller slås av via HDMI Link-funksjonen. I en typisk konfigurasjon kan DVD-spilleren kobles til projektoren gjennom en forsterker eller et hjemmekinosystem.*

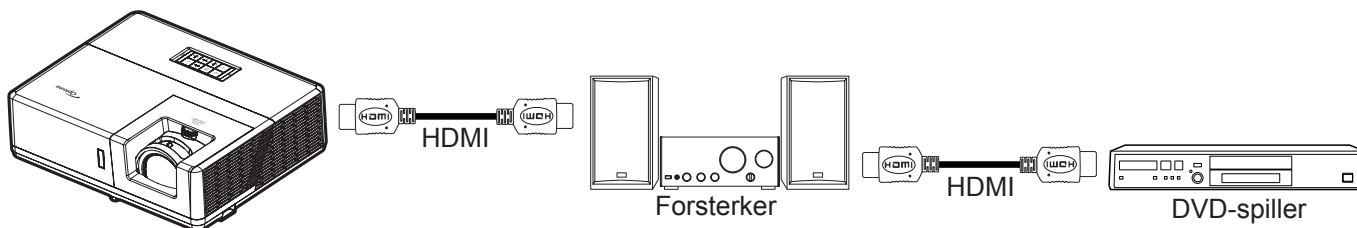

HDMI Link

Aktiver/deaktiver HDMI Link-funksjonen. Alternativene Inclusive TV, Power On Link og Power Off Link vil kun være tilgjengelige dersom innstillingen er satt til «På».

Inclusive TV

Sett til «Ja» hvis du vil at både TV-en og projektoren skal slås av automatisk samtidig. For å forhindre begge enhetene slås av på samme tid kan du sette innstillingen til «Nei».

Power On Link

CEC strøm på-kommando.

- **Mutual:** Både projektoren og CEC-enheten slås på samtidig.
- **PJ->Device:** CEC-enheten vil bli slått på etter at projektoren er slått på.
- **Device->PJ:** Projektoren slås på etter at CEC-enheten er slått på.

Power Off Link

Aktiver funksjonen hvis du vil at både HDMI Link og projektoren skal slås av automatisk samtidig.

OPPSETT Testmønster-meny

Testmønster

Sett testmønster til grønt, magenta eller hvitt rutenett eller bare hvitt, eller deaktiver funksjonen (av).

BRUKE PROJEKTOREN

Setup : Remote Settings-meny

IR-Funktion

Still inn IR-funksjonen.

- **På:** Velger du «På», så kan projektoren brukes med fjernkontrollen fra IR-mottakerne på toppen og forsiden.
- **AV:** Velger du «AV», så kan projektoren betjenes med fjernkontrollen. Ved å velge «AV» kan du bruke tastaturet igjen.

Remote Code

Still inn den egendefinerte fjernkontrollkoden ved å holde fjernkontroll-ID-knappen inne i 3 sekunder til fjernkontrollindikatoren (over Av-knappen) begynner å blinke. Deretter legger du inn et tall mellom 00–99 ved hjelp av nummertastene. Når nummeret er satt inn, blinker fjernkontrollindikatoren to ganger raskt, noe som indikerer at fjernkontrollkoden er endret.

F1/F2/F3

Tilordne standardfunksjonen for F1, F2 eller F3 til Testmønster, Lysstyrke, Kontrast, Sovtidtaker, Color Matching, Fargetemperatur, Gamma, Projeksjon eller MHL.

OPPSETT Projektor ID-meny

Projektor ID

ID-definisjon kan settes opp i denne menyen (0–99). Dette kan brukes til å kontrollere en individuell projektor med RS232.

Oppsett 12 V utløser-menyen

12 volt utløser

Bruk denne funksjonen for å aktivere/deaktivere utløseren.

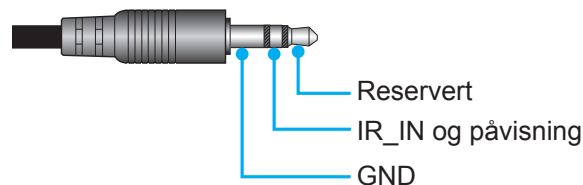

- **AV:** Velg «AV» for å deaktivere utløseren.
- **På:** Velg «På» for å aktivere utløseren.

Oppsett HDBaseT-kontrollmeny

Ethernet / RS232

Projektoren kan automatisk registrere Ethernet- eller RS232-signalet fra den medfølgende HDBaseT-senderen. For automatisk registrering må du sørge for at det gjeldende signalet er aktivert.

HDBaseT-modus

Velg HDBaseT-modus.

- **Auto:** Projektoren vil automatisk registrere signalet fra den medfølgende HDBaseT-senderen.
- **HDBaseT:** Projektoren vil aktivere direktestrømmodus.

Merk: Når HDBaseT-kontroll er «På», vil utgangssignal for 12 V utløser alltid være «På», selv når projektoren er i ventemodus.

BRUKE PROJEKTOREN

OPPSETT Alternativer-meny

Språk

Språket på skjermmenyene kan settes til: engelsk, tysk, fransk, italiensk, spansk, portugisisk, polsk, nederlandsk, svensk, norsk/dansk, finsk, gresk, tradisjonell kinesisk, forenklet kinesisk, japansk, koreansk, russisk, ungarsk, tsjekkisk/slovakisk, arabisk, thai, tyrkisk, persisk, vietnamesisk, indonesisk, rumensk eller slovensk.

Undertekster

Undertekster er en tekstversjon av programmets lyd eller annen informasjon som vises på skjermen. Hvis inngangssignalet inneholder teksting, kan du slå på funksjonen og se kanalene. De tilgjengelige alternativene inkluderer «AV», «CC1» og «CC2».

Menu Settings

Angi menysted på skjermen og konfigurere Menu Timer-innstillinger.

- **Menyplassering:** Velg menyplasseringen på skjermen.
- **Menu Timer:** Angi hvor lenge skjermmenyen skal forbli synlig på skjermen.

Autokilde

Velg dette alternativet for å la projektoren automatisk finne en tilgjengelig inngangskilde.

Inngangskilde

Sett inngangskilden til HDMI1 / MHL, HDMI2, HDBaseT, VGA, VGA 1, VGA 2, S-Video eller Video.

Merk:

- *Alternativene HDBaseT, VGA 1, VGA 2 og S-Video gjelder kun for HDBaseT-modell.*
- *VGA-alternativet gjelder kun for annet enn HDBaseT-modell.*

Input Name

Bruk til å endre navn på en inngangsfunksjon for å finne den enklere. Alternativene er HDMI1 / MHL, HDMI2, HDBaseT, VGA, VGA 1, VGA 2, S-Video og Video.

Merk:

- *Alternativene HDBaseT, VGA 1, VGA 2 og S-Video gjelder kun for HDBaseT-modell.*
- *VGA-alternativet gjelder kun for annet enn HDBaseT-modell.*

High Altitude

Når «På» er valgt, kjører viftene raskere. Denne funksjonen er nyttig i områder hvor luften er tynn.

Display Mode Lock

Velg «På» eller «AV» for å låse eller åpne justering av innstillingene for visningsmodus.

Lås tastatur

Når tastaturlåsfunksjonen er «På», låses hele kontrollpanelet. Projektoren kan imidlertid brukes med fjernkontrollen. Ved å velge «AV» kan du bruke tastaturet igjen.

Skjul Information

Aktiver denne funksjonen for å skjule informasjonsmeldingen.

- **AV:** Velg «AV», så ser du meldingen «Søker».
- **På:** Velg «På» for å gjemme informasjonsmeldingen.

BRUKE PROJEKTOREN

Logo

Bruk denne funksjonen til å sette ønsket oppstartsskjerm. Hvis endringer gjøres, trer de i kraft neste gang projektoren slås på.

- **Standard:** Standard oppstartsskjerm.
- **Nøytral:** Logo vises ikke på oppstartsskjermen.
- **Bruker:** Bruk det lagrede bildet som oppstartskjerm-bilde.

Bakgrunnsfarge

Bruk denne funksjonen for å vise en blå, rød, grønn, grå farge, ingenting eller logoskjermen når signal ikke er tilgjengelig.

Merk: Hvis bakgrunnsfargen er satt til «None», er bakgrunnsfargen svart.

Oppsett Reset OSD-meny

Reset OSD

Gå tilbake til fabrikkinnstillingene for innstillinger i OSD-menyen.

Reset to Default

Gå tilbake til fabrikkinnstillingene for alle innstillinger.

Nettverk-meny

Nettverk LAN-meny

Nettverksstatus

Vis status for nettverkstilkoblingen (kun-les).

MAC-adresse

Viser MAC-adressen (kun-les).

DHCP

Bruk dette alternativet for å aktivere/deaktivere DHCP-funksjonen.

- **AV:** For å angi IP, nettverksmaske, gateway og DNS manuelt.
- **På:** Projektor vil få en IP-adresse automatisk fra nettverket.

Merk: Avsluttes skjermmenyen vil de angitte verdiene automatisk brukes.

IP-adresse

Vis IP-adressen.

Nettverksmaske

Vis nettverksmaskenummer.

Gateway

Vis standard gateway for nettverket som er koblet til projektoren.

DNS

Vis DNS-nummer.

BRUKE PROJEKTOREN

Bruke en nettleser til å kontrollere projektoren

1. Slå «På» DHCP-alternativet på projektoren for å la en DHCP-server tildele en IP-adresse automatisk.
2. Åpne nettleseren på PC-en, og skriv inn projektorens IP-adresse («Nettverk > LAN > IP-adresse»).
3. Legg inn brukernavn og passord, og klikk «Logg på».
Projektorens nettbaserte grensesnitt for konfigurering åpnes.

Merk:

- Standard brukernavn og passord er «admin».
- Trinnene i denne delen er basert på operativsystemet Windows 7.

Koble direkte til projektoren fra datamaskinen*

1. Slå «AV» DHCP-alternativet på projektoren.
2. Konfigurer IP-adresse, nettverksmaske, gateway og DNS på projektoren («Nettverk > LAN»).
3. Åpne **Nettverks- og delingssenter**-siden på datamaskinen, og tildel de samme nettverksparametrene på PC-en som på projektoren. Klikk «OK» for å lagre innstillingene.

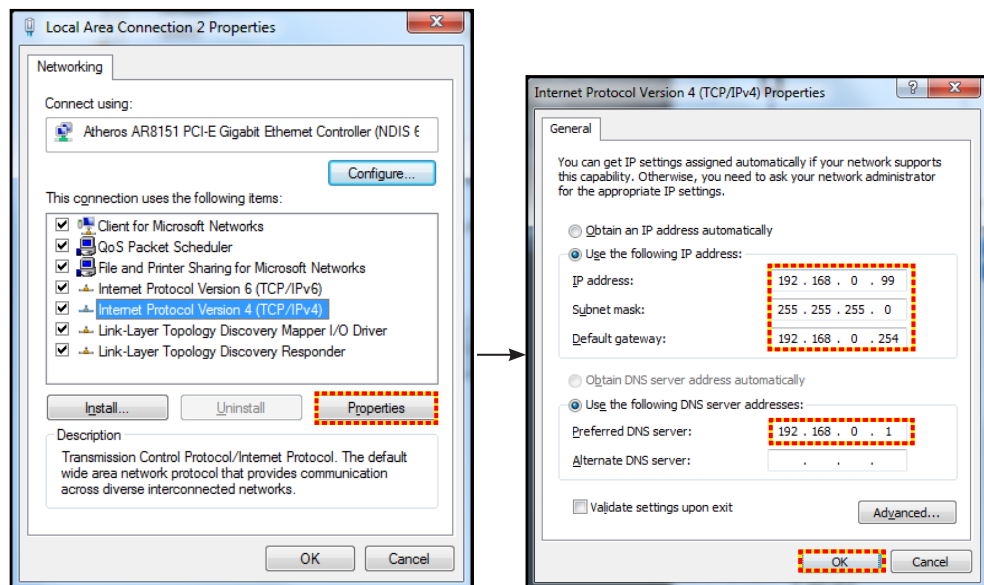

4. Åpne nettleseren på PC-en, og skriv IP-adresse tildelt i trinn 3 i URL-feltet. Trykk «Enter»-knappen.

Reset

Tilbakestill alle innstillinger for LAN.

Nettverkskontroll-meny

Crestron

Bruk denne funksjonen for å velge nettverksfunksjon (port: 41794).

Du finner mer informasjon på <http://www.crestron.com> og www.crestron.com/getroomview.

Extron

Bruk denne funksjonen for å velge nettverksfunksjon (port: 2023).

PJ Link

Bruk denne funksjonen for å velge nettverksfunksjon (port: 4352).

AMX Device Discovery

Bruk denne funksjonen for å velge nettverksfunksjon (port: 9131).

BRUKE PROJEKTOREN

Telnet

Bruk denne funksjonen for å velge nettverksfunksjon (port: 23).

HTTP

Bruk denne funksjonen for å velge nettverksfunksjon (port: 80).

OPPSETT Nettverk Control Settings-meny

LAN RJ45-funksjon

For å gjøre den enkel å bruke har projektoren ulike nettverks- og fjernstyringsfunksjoner. LAN/RJ45-funksjonen på projektoren går gjennom et nettverk for å eksternt styre følgende: Slå på/av, lysstyrke og kontrastinnstillinger. Du kan også se statusinformasjon for projektoren, f. eks.: Videokilde, lyddemping osv.

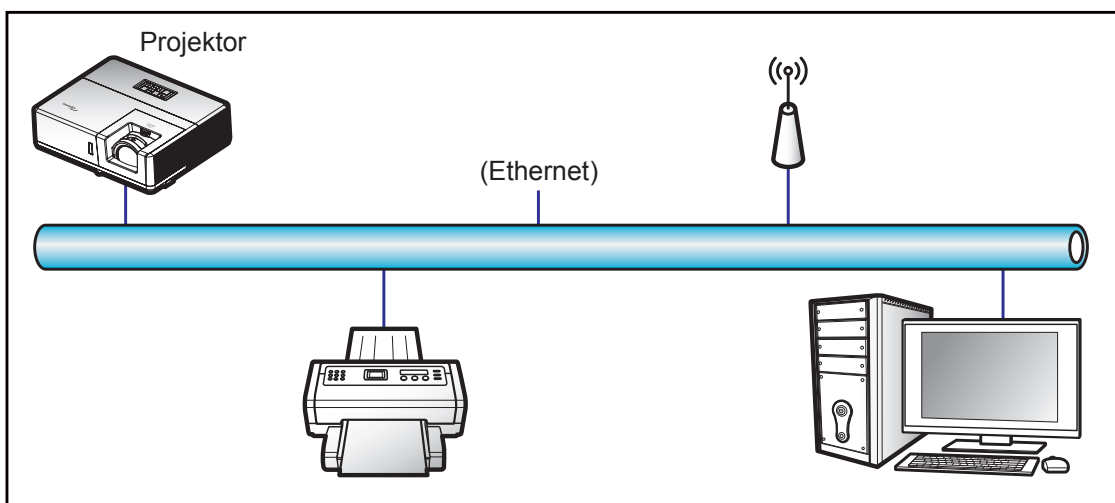

Funksjoner for kablet LAN-terminal

Denne projektoren kan styres ved hjelp av en PC eller andre eksterne enheter via LAN-/RJ45-porten, og den er kompatibel med Crestron / Extron / AMX (Device Discovery) / PJLink.

- Crestron er et registrert varemerke for Crestron Electronics, Inc. i USA.
- Extron er et registrert varemerke for Extron Electronics, Inc. i USA.
- AMX er et registrert varemerke for AMX LLC i USA.
- PJLink har søkt om registrering av varemerke og logo i Japan, USA og andre land ved JBMIA.

Projektoren støtter de spesifiserte kommandoer i Crestron Electronics-kontrolleren og tilhørende programvare (f.eks. RoomView®).

<http://www.crestron.com/>

Denne projektoren er kompatibel med Extron-enheter for referanse.

<http://www.extron.com/>

Denne projektoren støttes av AMX (Device Discovery).

<http://www.amx.com/>

Denne projektoren støtter alle kommandoene i PJLink Class1 (versjon 1.00).

<http://pjlink.jbmia.or.jp/english/>

Du kan få mer inngående informasjon om de ulike typene eksterne enheter som kan kobles til LAN/RJ45-porten og fjernstyre projektoren samt relaterte styrekommandoer som støttes for disse eksterne enhetene ved å ta direkte kontakt med serviceteamet.

BRUKE PROJEKTOREN

LAN RJ45

1. Koble en RJ45-kabel til RJ45-portene på projektoren og på PC-en.

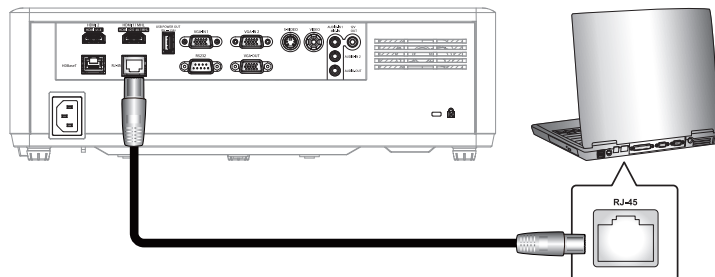

2. På PC-en velger du **Start > Kontrollpanel > Nettverkstilkoblinger**.

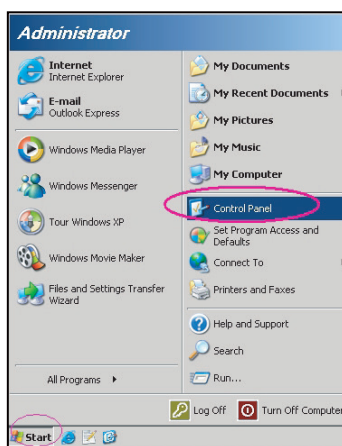

3. Høyreklikk **Lokal tilkobling**, og velg **Egenskaper**.

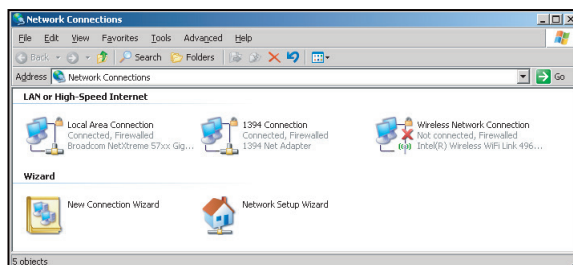

4. I vinduet **Egenskaper** velger du kategorien **Generelt** og deretter **Internett-protokoll (TCP/IP)**.

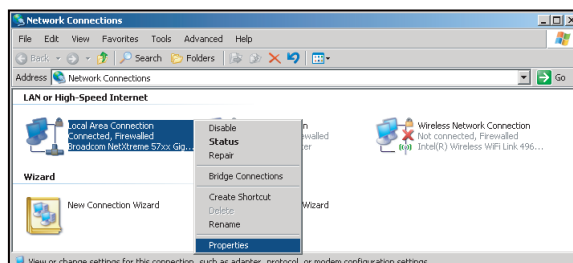

BRUKE PROJEKTOREN

5. Klikk «Egenskaper».

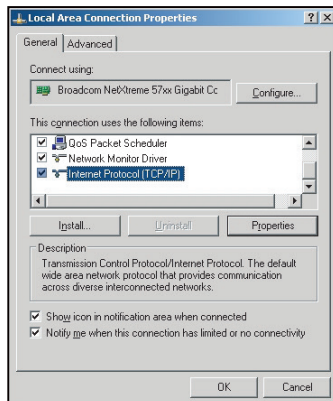

6. Skriv inn IP-adressen og nettverksmasken, og trykk «OK».

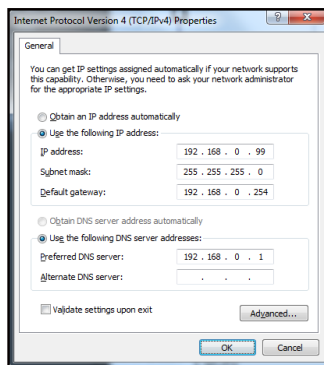

7. Trykk «Meny»-knappen på projektoren.
8. Åpne på projektor **Nettverk > LAN**.
9. Skriv inn følgende tilkoblingsparametre:
 - DHCP: AV
 - IP-adresse: 192.168.0.100
 - Nettverksmaske: 255.255.255.0
 - Gateway: 192.168.0.254
 - DNS: 192.168.0.51
10. Trykk «Enter» for å bekrefte innstillingene.
11. Åpne en nettleser (for eksempel Microsoft Internet Explorer med Adobe Flash Player 9.0 eller høyere installert).
12. I adresselinjen skriver du inn projektorens IP-adresse: 192.168.0.100.



13. Trykk «Enter».
Projektoren er satt opp for eksterntstyring. LAN/RJ45-funksjonen vises som følger:

BRUKE PROJEKTOREN

Informasjonsside

Model: Optoma Tool Info Contact IT Help



Projector Information

Projector Name: Optoma
Location:
Firmware Version: B01
MAC Address: 00 60 E9 16 56 17
Resolution: 1080p 60Hz
Lamp Hours: 0
Assigned to: Optoma Projector

Projector Status

Power Status: Power On
Source: HDMI
Display Mode: Cinema
Projection: Front
Brightness Mode: Bright
Error Status: 0: No Error

exit

 Expansion Options

Hovedside

Model: Optoma Tool Info Contact IT Help



Power Vol - Mute Vol +

Sources List Interface 2.7.2.7

HDMI 1
HDMI 2
Display Port
VGA

Menu ▲ Re-Sync
◀ Enter ▶
AV mute ▼ Source

Freeze Contrast Brightness Sharpness

 Expansion Options

Verktøyside

Model: Optoma Tool Info Contact IT Help



Creston Control

IP Address: 192.168.0.199
IP ID: 7
Port: 41794
Send

Projector

Projector Name: Optoma
Location:
Assigned to: Optoma Projector
Send

DHCP Enabled
IP Address: 192.168.0.100
Subnet Mask: 255.255.255.0
Default Gateway: 192.168.0.254
DNS Server: 192.168.0.51
Send

User Password

Enabled
New Password:
Confirm:
Send

Admin Password

Enabled
New Password:
Confirm:
Send

exit

 Expansion Options

Kontakt IT-støtte

Title X

Send

BRUKE PROJEKTOREN

RS232 via Telnet

Den alternative RS232-kommandokontrollmetoden er «RS232 via Telnet» for LAN/RJ45-grensesnitt.

Hurtigstartveiledning for «RS232 via Telnet»

- Finn IP-adressen til projektoren ved å sjekke skjermmenyene.
- Kontroller at PC-en kan få tilgang til nettsiden på projektoren.
- Sørg for at «Windows-brannmuren» er deaktivert for å hindre at «Telnet»-funksjonen blir blokkert av PC-en.



1. Velg **Start > Alle programmer > Tilbehør > Ledetekst.**

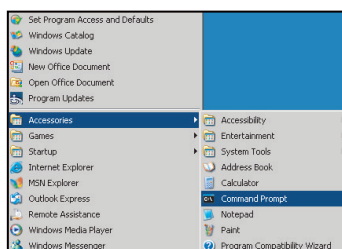

2. Skriv inn kommandoen i følgende format:
 - telnet ttt.xxx.yyy.zzz 23 (og trykk «Enter»)
 - (ttt.xxx.yyy.zzz: IP-adressen til projektoren)
3. Når Telnet-tilkoblingen er klar, brukeren har tastet inn en RS232-kommando, og «Enter»-tasten trykkes, brukes RS232-kommandoen.

Spesifikasjoner for «RS232 via telnet»:

1. Telnet: TCP.
2. Telnet-port: 23 (for flere detaljer kan du ta kontakt med tjenesteagent eller -team).
3. Telnet-verktøyet: Windows «TELNET.exe» (konsoll-modus).
4. Koble fra RS232-via-Telnet-kontroll normalt: Lukk
5. Windows Telnet-verktøyet rett etter at TELNET-forbindelsen er klar.
 - Begrensning 1 for Telnet-kontroll: Det er mindre enn 50 byte for påfølgende nettverksnyttelast for Telnet-kontrollprogrammet.
 - Begrensning 2 for Telnet-kontroll: Det er mindre enn 26 byte for en komplett RS232-kommando for Telnet-kontroll.
 - Begrensning 3 for Telnet-kontroll: Minimum forsinkelse for neste RS232-kommando må være mer enn 200 (ms).

BRUKE PROJEKTOREN

Info-meny

Info-meny

Vis projektorens informasjon som nedenfor:

- Regulatory
- Serial Number
- Source
- Resolution
- Refresh Rate
- Skjermmodus
- Remote Code
- Remote Code (Active)
- Power Mode (Standby)
- Light Source Hours
- Nettverksstatus
- IP-adresse
- Projektor ID
- Lysstyrkemodus
- FW Version

VEDLIKEHOLD

Installere og rengjøre støvfilteret

Installere støvfilteret

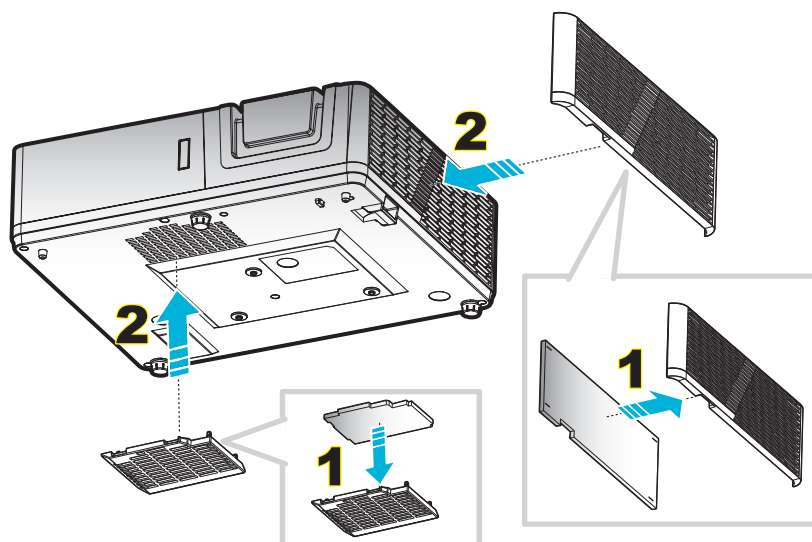

Merk: Støvfilter er kun nødvendig i / leveres i utvalgte regioner med mye støv.

Rengjøre støvfilteret

Vi anbefaler at du rengjør støvfilteret hver tredje måned. Rengjør det oftere hvis projektoren brukes i støvete omgivelser.

Prosedyre:

1. Slå av strømmen til projektoren ved å trykke «**⏻**» på tastaturet på projektoren eller «**ⓘ**» på fjernkontrollen.
2. Koble fra strømledningen.
3. Trekk støvfilterrommet nedover for å ta det ut fra bunnen av projektoren. **1**
4. Ta luftfilteret ut forsiktig. Så rengjør eller skifter du ut støvfilteret. **2**
5. For å installere støvfilteret følger du disse trinnene i motsatt rekkefølge.

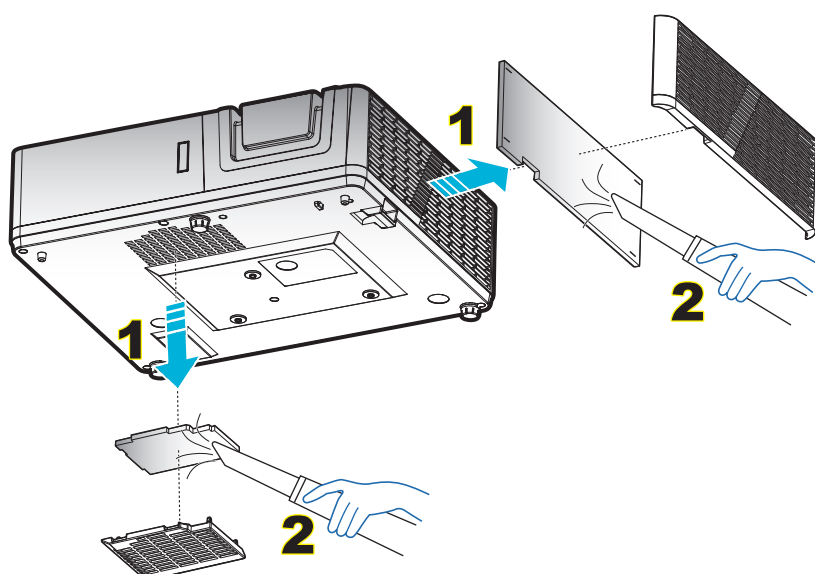

EKSTRA INFORMASJON

Støttede oppløsninger

Digital (HDMI 1.4)

Original oppløsning: 1920 x 1080 ved 60 Hz (ZH606TST); 1920 x 1200 ved 60 Hz (ZU606TST)

B0/Etablert timing	B0/Standard timing	B0/Detailert timing:	B1/Videomodus	B1/Detailert timing:
720 x 400 ved 70 Hz	1080P/WUXGA:	Original timing: 1080P:	640 x 480p ved 60 Hz 4:3	1366 x 768 ved 60 Hz
640 x 480 ved 60 Hz	1280 x 720 ved 60 Hz	1920 x 1080 ved 60 Hz	720 x 480p ved 60 Hz 4:3	1920 x 1080p ved 60 Hz
640 x 480 ved 67 Hz	1280 x 800 ved 60 Hz	Original timing: WUXGA:	1280 x 720p ved 60 Hz 16:9	1920 x 1080 ved 120 Hz
640 x 480 ved 72 Hz	1280 x 1024 ved 60 Hz	1920 x 1200 ved 60 Hz	1920 x 1080i ved 60 Hz 16:9	1920 x 1200 ved 60 Hz (RB) (ZH606TST)
640 x 480 ved 75 Hz	1024 x 768 ved 120 Hz		720 x 480i ved 60 Hz 16:9	
800 x 600 ved 56 Hz	640 x 480 ved 120 Hz		1920 x 1080p ved 60 Hz 16:9	
800 x 600 ved 60 Hz	800 x 600 ved 120 Hz		720 x 576p ved 50 Hz 4:3	
800 x 600 ved 72 Hz	1280 x 800 ved 120 Hz		1280 x 720p ved 50 Hz 16:9	
800 x 600 ved 75 Hz			1920 x 1080i ved 50 Hz 16:9	
832 x 624 ved 75 Hz			720 x 576i ved 50 Hz 16:9	
1024 x 768 ved 60 Hz			1920 x 1080p ved 50 Hz 16:9	
1024 x 768 ved 70 Hz			1920 x 1080p ved 24 Hz 16:9	
1024 x 768 ved 75 Hz			720 x 480p ved 60 Hz 16:9	
1280 x 1024 ved 75 Hz			720 x 576p ved 50 Hz 16:9	
1152 x 870 ved 75 Hz			3840 x 2160 ved 24 Hz	
			3840 x 2160 ved 25 Hz	
			3840 x 2160 ved 30 Hz	
			4096 x 2160 ved 24 Hz	

Digital (HDMI 2.0)

Original oppløsning: 1920 x 1080 ved 60 Hz (ZH606TST); 1920 x 1200 ved 60 Hz (ZU606TST)

B0/Etablert timing	B0/Standard timing	B0/Detailert timing:	B1/Videomodus	B1/Detailert timing:
720 x 400 ved 70 Hz	800 x 600 ved 120 Hz	Original timing: 1080P:	640 x 480p ved 60 Hz 4:3	1366 x 768 ved 60 Hz
640 x 480 ved 60 Hz	1024 x 768 ved 120 Hz	1920 x 1080 ved 60 Hz	720 x 480i ved 60 Hz 16:9	1920 x 1080 ved 120 Hz
640 x 480 ved 67 Hz	1280 x 800 ved 60 Hz	Original timing: WUXGA:	720 x 480p ved 60 Hz 4:3	
640 x 480 ved 72 Hz	1280 x 1024 ved 60 Hz	1920 x 1200 ved 60 Hz	720 x 480p ved 60 Hz 16:9	
640 x 480 ved 75 Hz	1280 x 720 ved 60 Hz		720 x 576i ved 50 Hz 16:9	
800 x 600 ved 56 Hz	640 x 480 ved 120 Hz		720 x 576p ved 50 Hz 4:3	
800 x 600 ved 60 Hz	1280 x 800 ved 120 Hz		720 x 576p ved 50 Hz 16:9	
800 x 600 ved 72 Hz			1280 x 720p ved 60 Hz 16:9	
800 x 600 ved 75 Hz			1280 x 720p ved 50 Hz 16:9	
832 x 624 ved 75 Hz			1920 x 1080i ved 60 Hz 16:9	
1024 x 768 ved 60 Hz			1920 x 1080i ved 50 Hz 16:9	
1024 x 768 ved 70 Hz			1920 x 1080p ved 60 Hz 16:9	

B0/Etablert timing	B0/Standard timing	B0/Detailert timing:	B1/Videomodus	B1/Detailert timing:
1024 x 768 ved 75 Hz			1920 x 1080p ved 50 Hz 16:9	
1280 x 1024 ved 75 Hz			1920 x 1080p ved 24 Hz 16:9	
1152 x 870 ved 75 Hz			3840 x 2160 ved 24 Hz 16:9	
			3840 x 2160 ved 25 Hz 16:9	
			3840 x 2160 ved 30 Hz 16:9	
			4096 x 2160 ved 24 Hz 256:135	
			3840 x 2160 ved 50 Hz 16:9	
			3840 x 2160 ved 60 Hz 16:9	
			4096 x 2160 ved 50 Hz 256:135	
			4096 x 2160 ved 60 Hz 256:135	
			4096 x 2160 ved 25 Hz 256:135	
			4096 x 2160 ved 30 Hz 256:135	

Analog

Original oppløsning: 1920 x 1080 ved 60 Hz (ZH606TST); 1920 x 1200 ved 60 Hz (ZU606TST)

B0/Etablert timing	B0/Standard timing	B0/Detailert timing	B1/Detailert timing
720 x 400 ved 70 Hz	1080P/WUXGA:	Original timing: 1080P:	1366 x 768 ved 60 Hz
640 x 480 ved 60 Hz	1280 x 720 ved 60 Hz	1920 x 1080 ved 60 Hz	1280 x 800 ved 120 Hz (RB)
640 x 480 ved 67 Hz	1280 x 800 ved 60 Hz	Original timing: WUXGA:	1920 x 1200 ved 60 Hz (RB) (ZH606TST)
640 x 480 ved 72 Hz	1280 x 1024 ved 60 Hz	1920 x 1200 ved 60 Hz	
640 x 480 ved 75 Hz	1024 x 768 ved 120 Hz		
800 x 600 ved 56 Hz	640 x 480 ved 120 Hz		
800 x 600 ved 60 Hz	800 x 600 ved 120 Hz		
800 x 600 ved 72 Hz			
800 x 600 ved 75 Hz			
832 x 624 ved 75 Hz			
1024 x 768 ved 60 Hz			
1024 x 768 ved 70 Hz			
1024 x 768 ved 75 Hz			
1280 x 1024 ved 75 Hz			
1152 x 870 ved 75 Hz			

EKSTRA INFORMASJON

True 3D-videokompatibilitet

Inngangsopløsninger	HDMI 1.4a 3D-inngang	Inngangstiming			
		1280 x 720P ved 50Hz	Top and Bottom		
		1280 x 720P ved 60Hz	Top and Bottom		
		1280 x 720P ved 50Hz	Rammepakning		
		1280 x 720P ved 60Hz	Rammepakning		
		1920 x 1080i ved 50Hz	Side ved side (halv)		
		1920 x 1080i ved 60Hz	Side ved side (halv)		
		1920 x 1080P ved 24Hz	Top and Bottom		
		1920 x 1080P ved 24Hz	Rammepakning		
	HDMI 1.3	1920 x 1080i ved 50Hz	Side ved side (halv)	SBS modu er på	
		1920 x 1080i ved 60Hz			
		1280 x 720P ved 50Hz			
		1280 x 720P ved 60Hz			
		1920 x 1080i ved 50Hz	Top and Bottom	TAB-modus er på	
		1920 x 1080i ved 60Hz			
		1280 x 720P ved 50Hz			
		1280 x 720P ved 60Hz			
		480i	HQFS	3D-format er Frame Sequential	

Merk:

- Hvis 3D-inngang er 1080p ved 24 Hz, bør DMD spille med integrert multiplum med 3D-modus.
- Støtter NVIDIA 3DTV Play hvis det ikke er patentgebyr fra Optoma.
- 1080i ved 25 Hz og 720p ved 50 Hz vil kjøre i 100 Hz; annen 3D-timing vil kjøre i 120 Hz, og 1080P ved 24 Hz vil kjøre i 144 Hz.

EKSTRA INFORMASJON

Bildestørrelse og projiseringsavstand

1080p

Ønsket bildestørrelse						Projiseringsavstand (C)	
Diagonal		Bredde		Høyde		Bred	
m	tommer	m	tommer	m	tommer	m	foot
0,91	36	0,80	31,38	0,45	17,65	0,6	2,07
1,02	40	0,89	34,86	0,50	19,61	0,7	2,30
1,27	50	1,11	43,58	0,62	24,51	0,9	2,87
1,52	60	1,33	52,29	0,75	29,42	1,0	3,44
1,78	70	1,55	61,01	0,87	34,32	1,2	4,02
2,03	80	1,77	69,73	1,00	39,22	1,4	4,59
2,29	90	1,99	78,44	1,12	44,12	1,6	5,16
2,54	100	2,21	87,16	1,25	49,03	1,7	5,74
3,05	120	2,66	104,59	1,49	58,83	2,1	6,89
3,81	150	3,32	130,74	1,87	73,54	2,6	8,61
4,57	180	3,98	156,88	2,24	88,25	3,1	10,33
5,08	200	4,43	174,32	2,49	98,05	3,5	11,48
6,35	250	5,53	217,89	3,11	122,57	4,4	14,34
7,62	300	6,64	261,47	3,74	147,08	5,2	17,21

Linseforskyvningsrekkevidde					
PJ-liste midt til topp av bildet				Bildeforskyvningsrekkevidde	
Vertikal + (Maks.) (A)	Vertikal - (Min.) (B)	Vertikal forskyvningsrekkevidde	Vertikal rekkevidde på enhver horisontal posisjon	Horisontal + (Høyre)	Horisontal - (Venstre)
cm	cm	cm	cm	cm	cm
56,9	47,5	9,4	I/T	0	0
63,3	52,8	10,5	I/T	0	0
79,1	66,0	13,1	I/T	0	0
94,9	79,2	15,7	I/T	0	0
110,7	92,4	18,3	I/T	0	0
126,5	105,6	20,9	I/T	0	0
142,3	118,8	23,5	I/T	0	0
158,1	132,0	26,2	I/T	0	0
189,8	158,4	31,4	I/T	0	0
237,2	198,0	39,2	I/T	0	0
284,7	237,6	47,1	I/T	0	0
316,3	264,0	52,3	I/T	0	0
395,4	330,0	65,4	I/T	0	0
474,4	396,0	78,5	I/T	0	0

WUXGA

Ønsket bildestørrelse						Projiseringsavstand (C)	
Diagonal		Bredde		Høyde		Bred	
m	tommer	m	tommer	m	tommer	m	foot
0,91	36	0,78	30,53	0,48	19,08	0,6	2,01
1,02	40	0,86	33,92	0,54	21,20	0,7	2,23
1,27	50	1,08	42,40	0,67	26,50	0,9	2,79

EKSTRA INFORMASJON

Ønsket bildestørrelse						Projiseringsavstand (C)	
Diagonal		Bredde		Høyde		Bred	
m	tommer	m	tommer	m	tommer	m	foot
1,52	60	1,29	50,88	0,81	31,80	1,0	3,35
1,78	70	1,51	59,36	0,94	37,10	1,2	3,91
2,03	80	1,72	67,84	1,08	42,40	1,4	4,47
2,29	90	1,94	76,32	1,21	47,70	1,5	5,02
2,54	100	2,15	84,80	1,35	53,00	1,7	5,58
3,05	120	2,58	101,76	1,62	63,60	2,0	6,70
3,81	150	3,23	127,20	2,02	79,50	2,6	8,37
4,57	180	3,88	152,64	2,42	95,40	3,1	10,05
5,08	200	4,31	169,60	2,69	106,00	3,4	11,17
6,35	250	5,38	212,00	3,37	132,50	4,3	13,96
7,62	300	6,46	254,40	4,04	159,00	5,1	16,75

Linseforskyvningsrekkevidde					
PJ-liste midt til topp av bildet				Bildeforskyvningsrekkevidde	
Vertikal + (Maks.) (A)	Vertikal - (Min.) (B)	Vertikal forskyvningsrekkevidde cm	Vertikal rekkevidde på enhver horisontal posisjon cm	Horisontal + (Høyre)	Horisontal - (Venstre)
cm	cm			cm	cm
58,2	48,5	9,7	I/T	0	0
64,6	53,8	10,8	I/T	0	0
80,8	67,3	13,5	I/T	0	0
96,9	80,8	16,2	I/T	0	0
113,1	94,2	18,8	I/T	0	0
129,2	107,7	21,5	I/T	0	0
145,4	121,2	24,2	I/T	0	0
161,5	134,6	26,9	I/T	0	0
193,9	161,5	32,3	I/T	0	0
242,3	201,9	40,4	I/T	0	0
290,8	242,3	48,5	I/T	0	0
323,1	269,2	53,8	I/T	0	0
403,9	336,5	67,3	I/T	0	0
484,6	403,9	80,8	I/T	0	0

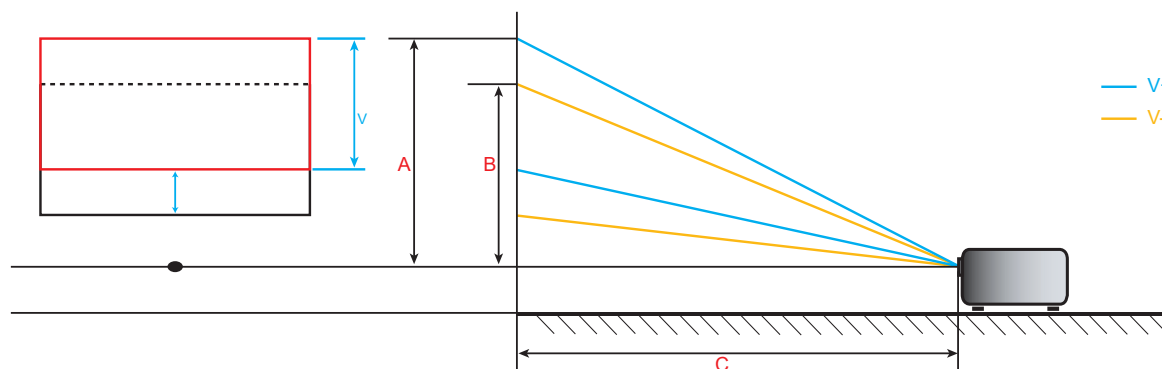

EKSTRA INFORMASJON

Prosjektormål og takmontering

1. For å forhindre skade på projektoren, bruk Optoma-takmonteringen.
2. Hvis du ønsker å bruke en monteringspakke fra en tredjepart, påse at skruene som brukes for å feste projektoren har følgende spesifikasjoner:
 - Skruetype: M4*5
 - Minimum skruelengde: 5mm

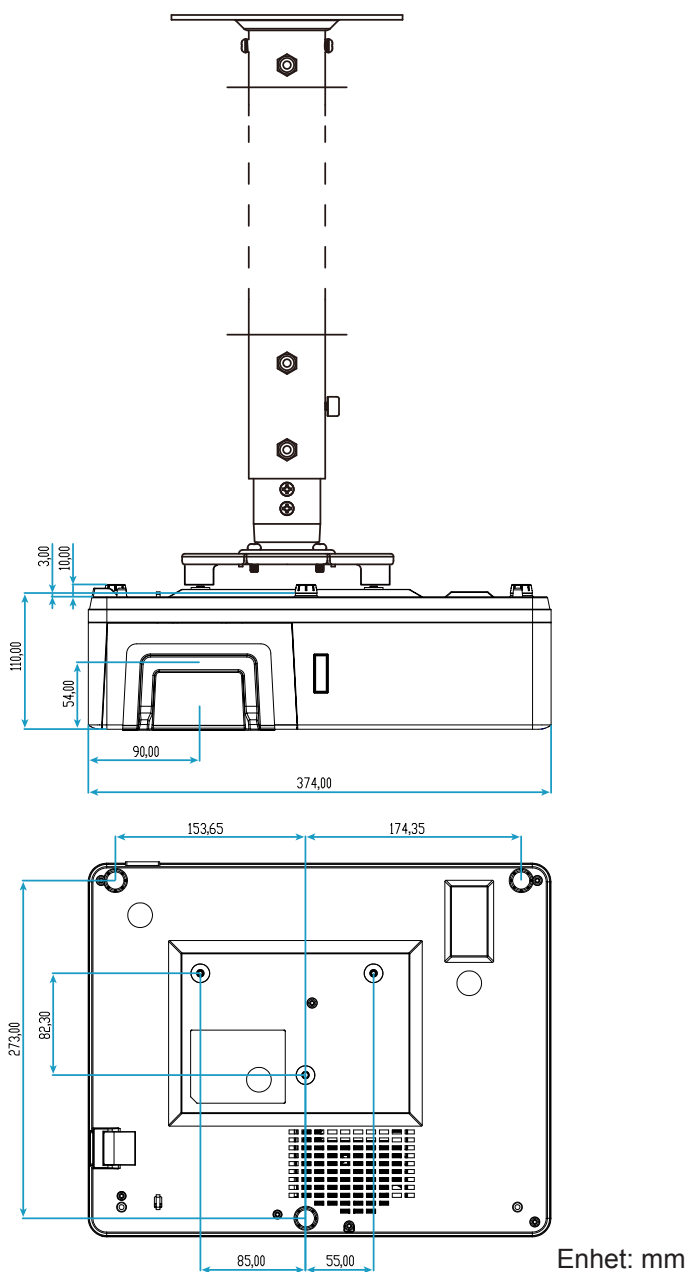

Merk: Vær obs på at skade som oppstår som følge av ukorrekt installasjon vil annullere garantien.



Advarsel:

- Hvis du kjøper takmontering fra et annet firma, husk å bruke korrekt skruestørrelse. Skruestørrelse vil variere avhengig av tykkelsen på monteringsplaten.
- Hold en klarering på minst 10 cm mellom taket og bunnen av projektoren.
- Ikke installer projektoren nær en varmekilde.

EKSTRA INFORMASJON

IR-fjernkontrollkoder



Knapp	Utskriftstastdefinisjon	Knappekode				Gjenta
		BYTE1: kunde 0	BYTE2: kunde 1	BYTE3: data 0	BYTE4: data 1	
Strøm på	På	32	CD	02	#BYTE3	F2
Strøm av	AV	32	CD	2E	#BYTE3	F2
Geometrikorreksjon	Geometrikorreksjon	32	CD	96	#BYTE3	F2
PIP/PBP	PIP/PBP	32	CD	78	#BYTE3	F2
F1	F1	32	CD	26	#BYTE3	F2
F2	F2	32	CD	27	#BYTE3	F2
Modus	Modus	32	CD	95	#BYTE3	F2
Fire retningsvalgknapper (↑/↓/←/→)	Pil opp	32	CD	C6	#BYTE3	F2
	Pil ned	32	CD	C7	#BYTE3	F2
	Pil venstre	32	CD	C8	#BYTE3	F2
	Pil høyre	32	CD	C9	#BYTE3	F2
Enter	Enter	32	CD	C5	#BYTE3	F2
AV demp	AV demp	32	CD	03	#BYTE3	F2
Informasjon	Info.	32	CD	25	#BYTE3	F2
Laser	Laser	I/T	I/T	I/T	I/T	I/T

EKSTRA INFORMASJON







Knapp	Utskriftstastdefinisjon	Knappekode				Gjenta
		BYTE1:	BYTE2:	BYTE3:	BYTE4:	
		kunde 0	kunde 1	data 0	data 1	
Source	Source	32	CD	18	#BYTE3	F2
F3	F3	32	CD	66	#BYTE3	F2
Re-Sync	Re-Sync	32	CD	04	#BYTE3	F2
Volum	Volum +	32	CD	09	#BYTE3	F2
	Volum -	32	CD	0C	#BYTE3	F2
D-zoom	D-zoom +	32	CD	08	#BYTE3	F2
	D-zoom -	32	CD	0B	#BYTE3	F2
Meny	Meny	32	CD	88	#BYTE3	F2
Format	Format	32	CD	15	#BYTE3	F2
Frys	Frys	32	CD	06	#BYTE3	F2
Fjernkontroll	Fjernkontroll-ID	3201~3299		I/T		
	Fjernkontroll alle	32CD		I/T		
VGA / 1	1/VGA	32	CD	8E	#BYTE3	F2
S-Video / 2	2/S-Video	32	CD	1D	#BYTE3	F2
HDMI1 / 3	3/HDMI1	32	CD	16	#BYTE3	F2
HDMI2	HDMI2	32	CD	9B	#BYTE3	F2
HDBaseT / 4	4/HDBaseT	32	CD	70	#BYTE3	F2
Video / 5	5/Video	32	CD	1C	#BYTE3	F2
DVI / 6	6/DVI	32	CD	19	#BYTE3	F2
HDMI3	HDMI3	32	CD	98	#BYTE3	F2
BNC / 7	7/BNC	32	CD	1A	#BYTE3	F2
YPbPr / 8	8/YPbPr	32	CD	17	#BYTE3	F2
Display Port / 9	9/DisplayPort	32	CD	9F	#BYTE3	F2
3D / 0	0/3D	32	CD	89	#BYTE3	F2

EKSTRA INFORMASJON

Feilsøking

Hvis du opplever et problem med projektoren, vennligst les følgende informasjon. Dersom problemet vedvarer, kontakt din lokale forhandler eller servicesenter.

Bildeproblemer

-  *Ingen bilder vises på skjermen.*
- Sørg for at alle kabler og strømledninger er korrekt og sikkert tilkoblet som beskrevet i «Installasjon»-kapittelet.
 - Kontroller at pinnene i pluggen og kontakter ikke er bøyd eller knekt.
 - Påse at «Demp»-funksjonen ikke er skrudd på.
-  *Bildet er ute av fokus*
- Drei fokusringen med eller mot klokken til bildet er skarpt og tydelig. (Se side 17).
 - Sørg for at projektorskjermen har den nødvendige avstanden fra projektoren. (Se side 57–58.)
-  *Bildet strekker seg når man viser 16:9 DVD*
- Når du spiller av anamorfisk DVD eller 16:9 DVD, vil projektoren vise beste bilde i 16:9 format på projektorsiden.
 - Hvis du avspiller LBX-format av DVD, vennligst endre formatet til LBX i projektorens skjermmeny.
 - Hvis du avspiller 4:3-format av DVD, vennligst endre formatet til 4:3 i projektorens skjermmeny.
 - Still inn visningsformatet til 16:9 (bred) på DVD-spilleren din.
-  *Bildet er for lite eller for stort.*
- Flytt projektoren nærmere eller lengre fra skjermen.
 - Trykk «Meny» på projektorpanelet og gå til «Skjerm → Aspect Ratio». Prøv andre innstillinger.
-  *Bildet har skjeve sider:*
- Hvis mulig, plasser projektoren slik at den sentreres på skjermen og under bunnen av skjermen.
-  *Bildet er speilvendt*
- Velg «Oppsett → Projeksjon» fra skjermmenyen, og juster projiseringsretningen.

EKSTRA INFORMASJON

Andre problemer



Projektoren svarer ikke på alle kontrollene

- Hvis det er mulig, slå av projektoren, trekk ut strømledningen og vent i minst 20 sekunder før du tilkopleter på nytt.

Problemer med fjernkontrollen



Hvis fjernkontrollen ikke virker

- Kontroller at operasjonsvinkelen til fjernkontrollen er innenfor $\pm 15^\circ$ fra IR-mottakerne på projektoren.
- Pass på at det ikke er noen hindringer mellom fjernkontrollen og projektoren. Flytt til innen 6 m (600,46 cm) fra projektoren.
- Påse at batteriene er satt i riktig.
- Bytt ut batterier hvis de er tomme.

EKSTRA INFORMASJON

Advarselsindikatorer

Når advarselsindikatorerne (se under) lyser eller blinker, slås projektoren automatisk av:

- «Lampe»-LED-indikatoren lyser rødt og «Strøm»-indikatoren blinker rødt.
- «Temp»-LED-indikatoren lyser rødt og «Strøm»-indikatoren blinker rødt. Dette betyr at projektoren har blitt for varm. Under normale forhold kan projektoren slås på igjen.
- «Temp»-LED-indikatoren blinker rødt og «Strøm»-indikatoren blinker rødt.

Koble strømledningen fra projektoren, vent 30 sekunder og prøv igjen. Hvis advarselsindikatoren lyser eller blinker, må du ta kontakt med nærmeste servicesenter for hjelp.

Lysdiode-meldinger

Message	Strømlampe		Temp-LED	Lysdiode for lampe
	(Rød)	(Blå) eller (Grønn)	(Rød)	(Rød)
Hvilemodus-status (koblet til strøm)	Jevnt lys			
Strøm på (varmer opp)		Blinkende (0,5 sek. av / 0,5 sek. på)		
Strøm på og Lampetening		Jevnt lys		
Slå av	Jevnt lys			
Feil (lampefeil)	Blinkende			Jevnt lys
Feil (viftefeil)	Blinkende		Blinkende	
Feil (Høy temp.)	Blinkende		Jevnt lys	

- Slå av:

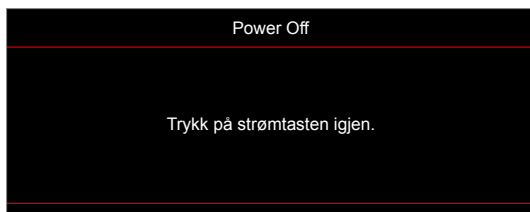

- Temperaturadvarsel:

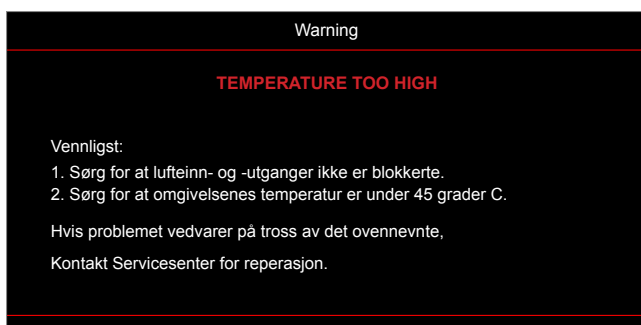

EKSTRA INFORMASJON

Spesifikasjoner

Optisk	Forklaring
Maksimal oppløsning	WUXGA
Original oppløsning	<ul style="list-style-type: none">• 1080p• WUXGA
Linse	Manuell fokus
Bildestørrelse (diagonal)	<ul style="list-style-type: none">• 1080p: 28,59"–303"• WUXGA: 29,38"–305,6"
Projiseringsavstand	<ul style="list-style-type: none">• 1080p: 0,5–5,3 m• WUXGA: 0,5–5,2 m

Elektrisk	Forklaring
Innganger	<ul style="list-style-type: none">• HDMI 1.4a• HDMI 2.0b / MHL 2.2• VGA-IN 1 / VGA-IN 2• VIDEO (RCA-kontakt (Y))• AUDIO-IN 2 3,5 mm• Audio-IN 1 3,5 mm, med mikrofon• USB Type-A for strøm USB 5 V / 1,5 A• S-VIDEO
Utganger	<ul style="list-style-type: none">• VGA-OUT• Audio-OUT 3,5 mm• 12 V OUT utløser
Control	<ul style="list-style-type: none">• USB Type A for mus• RS232• RJ-45 (støtter web-kontroll)• RJ-45 for HDBaseT
Fargegjengivelse	1073,4 millioner farge
Skannehastighet	<ul style="list-style-type: none">• Horisontal skannehastighet: 15,375–91,146 kHz• Vertikal skannehastighet: 24–85 Hz (120 Hz for projektor med 3D)
Innebygd høyttaler	Ja, 10 W x 2
Krav til strøm	100–240 V ± 10 %, 50/60 Hz vekselstrøm
Inngående strømstyrke	4,6A

Mekanisk	Forklaring
Monteringsretning	Foran, bak, tak, bak-topp, stående
Mål	<ul style="list-style-type: none">• 374,0mm (B) x 302mm (D) x 107mm (H) (uten føtter)• 374,0mm (B) x 302mm (D) x 117mm (H) (med føtter)
Vekt	5,5±0,5 kg
Miljøforhold	Opererer i 5–40 °C, 10 til 85 % fuktighet (ikke-kondenserende)

Merk: Alle spesifikasjoner kan endres uten forvarsel.



EKSTRA INFORMASJON

Optomas kontorer globalt

Kontakt ditt lokale kontor for service eller support.



USA

47697 Westinghouse Drive,
Fremont, CA 94539, USA
www.optomausa.com

 888-289-6786
 510-897-8601
 services@optoma.com



Canada

47697 Westinghouse Drive,
Fremont, CA 94539, USA
www.optomausa.com

 888-289-6786
 510-897-8601
 services@optoma.com

Sør-Amerika

47697 Westinghouse Drive,
Fremont, CA 94539, USA
www.optomausa.com

 888-289-6786
 510-897-8601
 services@optoma.com



Europa

Unit 1, Network 41, Bourne End Mills
Hemel Hempstead, Herts,
HP1 2UJ, United Kingdom
www.optoma.eu
Servicetlf: +44 (0)1923 691865

 +44 (0) 1923 691 800
 +44 (0) 1923 691 888
 service@tsc-europe.com

Benelux BV

Randstad 22-123
1316 BW Almere
The Netherlands
www.optoma.nl

 +31 (0) 36 820 0252
 +31 (0) 36 548 9052



Frankrike

Bâtiment E
81-83 avenue Edouard Vaillant
92100 Boulogne Billancourt, France

 +33 1 41 46 12 20
 +33 1 41 46 94 35
 savoptoma@optoma.fr



Spania

C/ José Hierro, 36 Of. 1C
28522 Rivas VaciaMadrid,
Spain

 +34 91 499 06 06
 +34 91 670 08 32



Tyskland

Wiesenstrasse 21 W
D40549 Düsseldorf,
Germany

 +49 (0) 211 506 6670
 +49 (0) 211 506 66799
 info@optoma.de

Skandinavia



Lerpeveien 25
3040 Drammen
Norway

 +47 32 98 89 90
 +47 32 98 89 99
 info@optoma.no

PO.BOX 9515
3038 Drammen
Norway

Korea

WOOMI TECH.CO.,LTD.
4F, Minu Bldg.33-14, Kangnam-Ku,
Seoul, 135-815, KOREA
korea.optoma.com

 +82+2+34430004
 +82+2+34430005



Japan

東京都足立区綾瀬3-25-18
株式会社オーエス
コンタクトセンター: 0120-380-495

 info@os-worldwide.com
www.os-worldwide.com



Taiwan

12F., No.213, Sec. 3, Beixin Rd.,
Xindian Dist., New Taipei City 231,
Taiwan, R.O.C.
www.optoma.com.tw

 +886-2-8911-8600
 +886-2-8911-6550
 services@optoma.com.tw
asia.optoma.com



Hong Kong

Unit A, 27/F Dragon Centre,
79 Wing Hong Street,
Cheung Sha Wan,
Kowloon, Hong Kong

 +852-2396-8968
 +852-2370-1222
www.optoma.com.hk

Kina

5F, No. 1205, Kaixuan Rd.,
Changning District
Shanghai, 200052, China

 +86-21-62947376
 +86-21-62947375
www.optoma.com.cn



P/N:36.7FJ01G001-A