

DLP® projektor

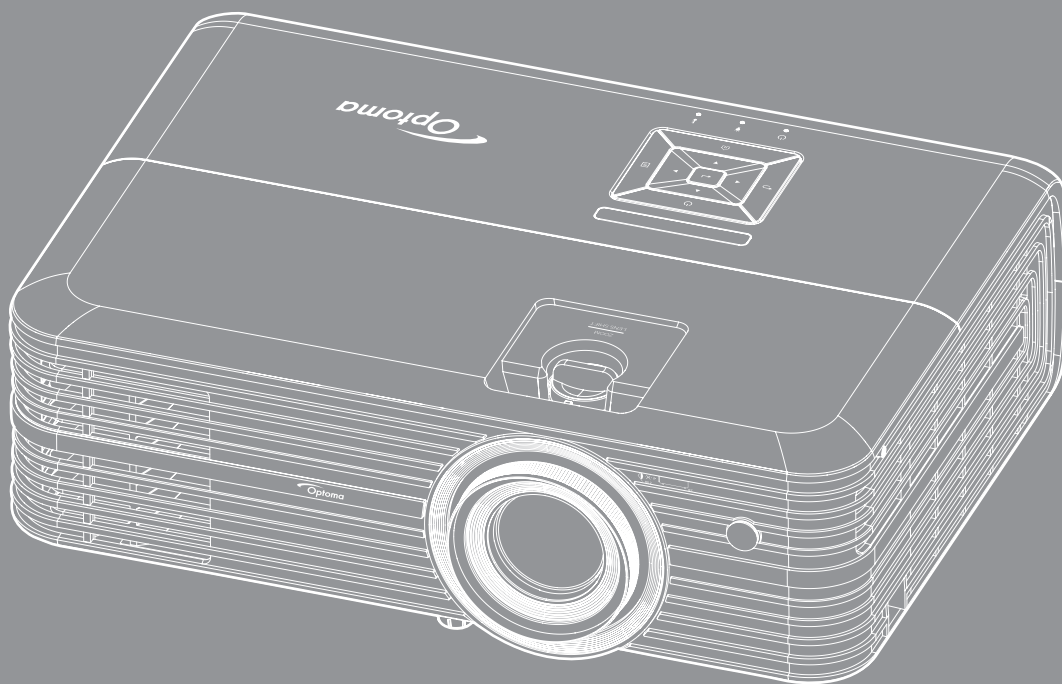



OBSAH

BEZPEČNOST	4
<i>Důležité bezpečnostní instrukce.....</i>	<i>4</i>
<i>Čištění objektivu.....</i>	<i>5</i>
<i>Bezpečnostní informace pro funkci 3D.....</i>	<i>6</i>
<i>Autorských Práv.....</i>	<i>7</i>
<i>Zřeknutí se odpovědnosti.....</i>	<i>7</i>
<i>Definice ochranných známek.....</i>	<i>7</i>
<i>FCC.....</i>	<i>7</i>
<i>Prohlášení o shodě pro státy EU.....</i>	<i>8</i>
<i>WEEE.....</i>	<i>8</i>
ÚVOD	9
<i>Obsah krabice.....</i>	<i>9</i>
<i>Standardní příslušenství.....</i>	<i>9</i>
<i>Volitelné příslušenství.....</i>	<i>9</i>
<i>Popis produktu.....</i>	<i>10</i>
<i>Připojení.....</i>	<i>11</i>
<i>Klávesnice.....</i>	<i>12</i>
<i>Dálkový ovladač.....</i>	<i>13</i>
NASTAVENÍ A INSTALACE.....	14
<i>Instalace projektoru.....</i>	<i>14</i>
<i>Připojení zdrojů k projektoru.....</i>	<i>15</i>
<i>Nastavení promítaného obrazu.....</i>	<i>16</i>
<i>Zprovoznění dálkového ovladače.....</i>	<i>17</i>
POUŽÍVÁNÍ PROJEKTORU	19
<i>Zapnutí/vypnutí projektoru.....</i>	<i>19</i>
<i>Výběr vstupního zdroje.....</i>	<i>21</i>
<i>Popis hlavní obrazovky.....</i>	<i>22</i>
<i>Nastavení projektoru.....</i>	<i>23</i>
<i>Nastavení aplikace.....</i>	<i>37</i>
<i>Nastavení aplikace.....</i>	<i>49</i>
ÚDRŽBA	55
<i>Výměna lampy.....</i>	<i>55</i>
<i>Instalace a čištění prachového filtru.....</i>	<i>57</i>

DODATEČNÉ INFORMACE 58

<i>Kompatibilní rozlišení</i>	<i>58</i>
<i>Velikost obrazu a promítací vzdálenost.....</i>	<i>60</i>
<i>Rozměry projektoru a stropní instalace</i>	<i>61</i>
<i>Kód IR dálkového ovládnání.....</i>	<i>62</i>
<i>Odstraňování problémů.....</i>	<i>63</i>
<i>Varovné indikátory.....</i>	<i>65</i>
<i>Technické údaje.....</i>	<i>67</i>
<i>Nastavit Alexu.....</i>	<i>68</i>
<i>Globální zastoupení Optoma.....</i>	<i>69</i>

BEZPEČNOST

	Kontrolka označená symbolem blesku s šipkou v rovnostranném trojúhelníku má za úkol varovat uživatele na přítomnost neizolovaného „nebezpečného napětí“ v skřínce přístroje, které je dostatečně vysoké pro vyvolání úrazu elektrickým proudem u osob.
	Vykřičník v rovnostranném trojúhelníku má za úkol upozornit uživatele, že v příručkách dodávaných s přístrojem jsou uvedeny pokyny důležité pro provoz a údržbu (servis).

Řiďte se prosím všemi výstrahami, varováními a provádějte údržbu podle pokynů v tomto návodu.

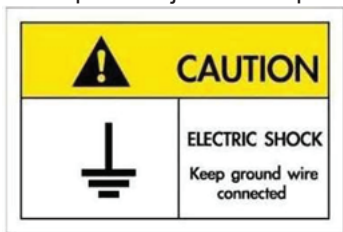

Přístroj a jeho periferní doplňky musí být řádně uzemněné, aby se zabránilo úrazu elektrickým proudem.

Důležité bezpečnostní instrukce

- Aby se prodloužila účinná životnost lampy, nechte ji rozsvícenou alespoň 60 sekund a nuceně ji nevyplínejte.

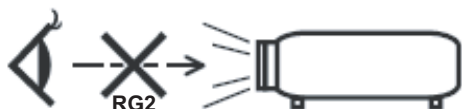

- Nedívejte se upřeně do paprsku, RG2.
Jako u všech zdrojů jasného světla se nedívejte upřeně do přímého paprsku, RG2 IEC 62471-5:2015.
- Neblokujte větrací otvory. Aby projektor správně fungoval a nepřehříval se, doporučujeme jej umístit na takové místo, na kterém nebude omezeno větrání. Neumísťujte projektor na zarovnaný konferenční stůl, sedačku, postel atd. Neumísťujte projektor do uzavřených prostor, například do knihovny nebo do skříňky s omezeným prouděním vzduchu.
- Aby se omezilo nebezpečí požáru a/nebo úrazu elektrickým proudem, nevystavujte projektor dešti ani vlhkosti. Neumísťujte projektor v blízkosti zdrojů tepla, například radiátorů, ohřívače, kamen nebo jiných spotřebičů, jako například zesilovačů, které vyzařují teplo.
- Zabraňte vniknutí předmětů nebo tekutin do projektoru. Mohou se dostat do kontaktu s částmi o vysokém napětí a způsobit zkrat, který by mohl mít za následek požár nebo úraz elektrickým proudem.
- Nepoužívejte zařízení v následujících podmínkách:
 - V extrémně teplém, studeném nebo vlhkém prostředí.
 - (i) Zajistěte, aby se okolní pokojová teplota nacházela v rozsahu 5°C - 40°C.
 - (ii) Relativní vlhkost je 10 % ~ 85 %
 - V oblastech náchylných k nadměrnému prachu a špíně.
 - Blízko přístrojů, které vytváří silné magnetické pole.
 - Místo na přímém slunečním světle.
- Tento projektor nepoužívejte na místech, na kterých se mohou v ovzduší vyskytovat hořlavé nebo výbušné plyny. Během provozu se lampa uvnitř projektoru silně zahřívá a v případě vznícení plynů by mohlo dojít k požáru.
- Pokud došlo k fyzickému poškození nebo nesprávnému použití projektoru, nepoužívejte jej. Mezi příklady fyzického poškození/nesprávného použití patří (ale bez omezení):
 - Došlo k pádu projektoru.
 - Došlo k poškození napájecího kabelu nebo zástrčky.

- Došlo k potřísnění projektoru tekutinou.
- Projektor byl vystaven dešti nebo vlhkosti.
- Do projektoru spadl cizí předmět nebo se něco uvolnilo uvnitř projektoru.
- Projektor neumísťujte na nestabilní místo. Projektor by mohl spadnout a mohlo by dojít ke zranění osob nebo k poškození projektoru.
- Během provozu neblokujte světlo vycházející z objektivu projektoru. Světlo předmět zahřeje a může jej roztavit a následně způsobit popáleniny nebo požár.
- Neotvírejte nebo nerozebírejte výrobek kvůli možnému zasažení elektrickým proudem.
- Nepokoušejte se opravit tento přístroj vlastními silami. Po otevření skříňky nebo odložení krytu budete vystaveni nebezpečnému napětí a jiným rizikům. Před odesláním přístroje na opravu kontaktujte společnost Optoma.
- Prohlédněte všechny bezpečnostní symboly na skřínce přístroje.
- Tento přístroj smí opravovat pouze kvalifikovaný servisní pracovník.
- Používejte pouze doplňky specifikované výrobcem.
- Během provozu se nedívejte přímo do objektivu projektoru. Světlo může poškodit Vaše oči.
- Před výměnou lampy nechte přístroj vychladnout. Dodržujte pokyny uvedené na stránkách 55-56.
- Tento projektor je schopen samostatně zjistit věk lampy. Lampu vyměňte, když k tomu budete vyzváni varovným hlášením.
- Po výměně modulu lampy resetujte funkci „Vynulování lampy“ v nabídce OSD „Nastavení lampy“.
- Po vypnutí projektoru nechte dokončit chladicí cyklus větráku, než zařízení odpojíte od sítě. Ochlazení zařízení zabere až 90 sekund.
- Ke konci životnosti lampy se na obrazovce zobrazí zpráva „Překročena životnost lampy“. Obratě se na místního prodejce nebo servisní středisko a co nejdříve nechte lampu vyměnit.
- Před čištěním přístroj vypněte a odpojte zástrčku napájecího kabelu z elektrické zásuvky.
- K očištění krytu použijte měkký suchý hadřík mírně navlhčený čisticím prostředkem. Zařízení nečistěte abrazivními čistícími prostředky, vosky nebo rozpouštědly.
- Nebudete-li zařízení delší dobu používat, odpojte zástrčku napájecího kabelu z elektrické zásuvky.

Poznámka: *Když lampa dosáhne konec své životnosti, projektor se nedá zapnout, nebyl-li vyměněn lampový modul. Při výměně lampy se řiďte postupem, který je popsán a stranách 55-56 kapitoly „Výměna lampy“.*

- *Neumisťujte projektor na místa, na kterých by mohl být vystaven vibracím nebo nárazu.*
- *Nedotýkejte se objektivu holýma rukama.*
- *Před skladováním vyjměte baterii/baterie z dálkového ovladače. Zůstanou-li baterie delší dobu v ovladači, mohou vytéct.*
- *Projektor nepoužívejte ani neuchovávejte na místech, na kterých se může vyskytovat kouř z oleje nebo cigaret. Mohlo by to omezit výkon projektoru.*
- *Dodržte správnou orientaci umístění projektoru. Nestandardní umístění může omezit výkon projektoru.*
- *Použijte prodlužovací kabel nebo přepětovou ochranu. Výpadky napájení a dlouhodobé podpětí mohou zařízení ZNIČIT.*

Čištění objektivu

- Před čištěním objektivu vypněte napájení projektoru, odpojte napájecí kabel a počkejte, dokud projektor zcela nevychladne.
- K odstranění prachu použijte nádobku se stlačeným vzduchem.
- Opatrně otřete objektiv speciální utěrkou pro čištění objektivů. V žádném případě se nedotýkejte objektivu prsty.
- K čištění objektivu nepoužívejte alkalické/kyselé detergenty ani těkavá rozpouštědla. Na poškození objektivu způsobená při čištění se nevztahuje záruka.



Varování: K odstranění prachu nebo nečistot z objektivu nepoužívejte sprej, který obsahuje hořlavé plyny. Mohlo by dojít k požáru vlivem vysokého tepla uvnitř projektoru.



Varování: Nečistěte objektiv, pokud se projektor zahřívá, protože by mohlo dojít k odloupenutí povrchové vrstvy z objektivu.



Varování: Objektiv neotírejte ani se jej nedotýkejte tvrdým předmětem.

Bezpečnostní informace pro funkci 3D

Než vy nebo vaše dítě použijete funkci 3D, seznámte se a dodržujte všechna doporučená varování a zásady.

Varování

Děti a mládež mohou být vnímavější ke zdravotním problémům souvisejícím se sledováním ve 3D a při sledování tohoto zobrazení musí být pod přímým dozorem.

Varování před fotocitlivým záchvatem a dalšími zdravotními riziky

- U některých diváků může dojít k epileptickému záchvatu při vystavení některým blikajícím obrázkům nebo světlům obsaženým v některých obrázcích projektoru nebo videohráč. Pokud trpíte epilepsií nebo pokud se ve vaší rodině v minulosti vyskytla epilepsie nebo záchvaty, před používáním funkce 3D se poraďte s odborným lékařem.
- I osoby, jenž epilepsií nebo záchvaty netrpí nebo se epilepsie nebo záchvaty neprojevily v minulosti v jejich rodinách, se mohou nacházet v nedagnostikovaném stavu, který může způsobit fotocitlivé epileptické záchvaty.
- Těhotné ženy, senioři, osoby ve vážném zdravotním stavu, osoby postižené poruchami spánku nebo pod vlivem alkoholu by neměly používat funkci 3D tohoto přístroje.
- Pokud se u vás projeví některý z následujících příznaků, ihned přestaňte sledovat obrázky 3D a poraďte se s odborným lékařem: (1) změněné vidění; (2) závrativost; (3) závrat; (4) mimovolné pohyby, například trhání očí nebo svalů; (5) zmatenost; (6) nevolnost; (7) ztráta vědomí; (8) nepokoj; (9) křeče; a/ nebo (10) dezorientace. U dětí a mládeže se mohou tyto příznaky projevovat pravděpodobněji, než u dospělých. Rodiče musí sledovat své děti a ptát se jich, zda se u nich neprojevují tyto příznaky.
- Sledování 3D projekce může rovněž způsobovat pohybová onemocnění, percepční následky, dezorientaci, namáhání zraku a sníženou postojovou stabilitu. Pro snížení vlivu těchto projevů doporučujeme uživatelům, aby prováděli pravidelné přestávky. Pokud vaše oči prokazují příznaky únavy nebo vysoušení nebo pokud se u vás projeví některý z výše uvedených příznaků, ihned přestaňte tento přístroj používat a nepokračujte v jeho používání alespoň třicet minut po zmizení příznaků.
- Dlouhodobé sledování 3D projekce příliš blízko promítací plochy může poškodit zrak. Ideální sledovací vzdálenost je minimálně trojnásobek výšky promítací plochy. Doporučujeme, aby se oči diváka nacházely v rovině s promítací plochou.
- Dlouhodobé sledování 3D projekce s nasazenými 3D brýlemi může způsobit bolest hlavy nebo únavu. Pokud se u vás projeví bolest hlavy, únava nebo nevolnost, přestaňte sledovat 3D projekci a odpočiňte si.
- Nepoužívejte 3D brýle k jinému účelu, než ke sledování 3D projekce.
- Nošení 3D brýlí k jakémukoli jinému účelu (jako běžné brýle, sluneční brýle, ochranné brýle atd.) vám může způsobit fyzickou újmu a může oslabit váš zrak.
- Sledování 3D projekce může u některých diváků způsobit dezorientaci. Z tohoto důvodu NEUMÍSŤUJTE 3D PROJEKTOR v blízkosti otevřených schodišťových šachet, kabelů, balkónů nebo jiných předmětů, o které lze zakopnout, do kterých lze vrazit nebo u kterých může dojít ke sražení, poškození nebo převržení.

Autorských Práv

Tato publikace, včetně všech fotografií, obrázků a softwaru, je chráněna mezinárodními zákony na ochranu autorských práv a veškerá práva jsou vyhrazena. Bez písemného souhlasu autora je zakázáno reprodukování této příručky nebo jakéhokoli obsaženého materiálu.

© Autorských Práv 2018

Zřeknutí se odpovědnosti

Změny informací v tomto dokumentu bez předchozího upozornění vyhrazeny. Výrobce neposkytuje žádná ujištění ani záruky s ohledem na obsah tohoto dokumentu a výslovně se zříká jakékoli záruky obchodovatelnosti nebo vhodnosti pro určitý účel. Výrobce si dále vyhrazuje právo pravidelně ověřovat a měnit obsah tohoto dokumentu bez předchozího upozornění.

Definice ochranných známek

Kensington je ochranná známka společnosti ACCO Brand Corporation registrovaná v USA. Vydané registrace a podané patentové přihlášky v dalších zemích na celém světě.

HDMI, logo HDMI a rozhraní High-Definition Multimedia Interface jsou ochranné známky nebo registrované ochranné známky společnosti HDMI Licensing LLC v USA a dalších zemích.

DLP®, DLP Link a logo DLP jsou registrované ochranné známky společnosti Texas Instruments a BrilliantColor™ je ochranná známka společnosti Texas Instruments.

Amazon, Alexa a všechna související loga jsou ochranné známky společnosti Amazon.com, Inc. nebo jejich přidružených společností.

Všechny ostatní názvy produktů použité v této příručce jsou majetkem příslušných vlastníků a jsou uznávány.

FCC

Toto zařízení bylo testováno a zjistilo se, že se podřizuje limitu určeném pro Třídu B digitálních zařízení podle Kapitoly 15 podmínek Federální komise pro komunikaci. Tato omezení mají poskytnout rozumnou ochranu před škodlivým rušením pro instalace v obytných prostorách. Toto zařízení generuje, používá a může vyzařovat radiové frekvence a nebylo-li nainstalováno v souladu s pokyny, může způsobit škodlivé interference radiovým komunikacím.

Ale neexistuje žádná záruka, že v konkrétní instalaci nedojde k rušení. Jestliže toto zařízení způsobí škodlivé zasahování do rádiového nebo televizního příjmu, což je možné zkontrolovat vypnutím nebo zapnutím zařízení, uživatel se doporučuje opravit zasahování jedním z následujících kroků:

- Přesměrujte nebo přemístěte přijímací anténu.
- Zvětšete vzdálenost mezi zařízením a přijímačem.
- Připojte zařízení do zásuvky v jiném obvodu, než je připojen přijímač.
- V případě potřeby se poraďte v místě zakoupení výrobku nebo se zkušeným televizním či rozhlasovým technikem.

Poznámka: Stíněné kabely

Všechna připojení do jiných počítačových zařízení musí být provedena stíněnými kabely, aby byla dodržena shoda s předpisy FCC.

Upozornění

Změny nebo úpravy bez výslovného souhlasu výrobce mohou způsobit ztrátu uživatelské ochrany, zaručené Federálním úřadem pro komunikace (FCC), při provozu tohoto projektoru.

Provozní podmínky

Zařízení odpovídá části 15 pravidel FCC. Provoz vyžaduje splnění následujících dvou podmínek:

1. Toto zařízení nesmí způsobovat škodlivé rušení, a
2. Zařízení musí akceptovat jakékoli rušivé signály včetně poruch, které mohou mít za následek neočekávanou funkci.

Poznámka: Uživatelé v Kanadě

Toto zařízení třídy B splňuje kanadské předpisy ICES-003.

Remarque à l'intention des utilisateurs canadiens

Cet appareil numérique de la classe B est conforme à la norme NMB-003 du Canada.

Prohlášení o shodě pro státy EU

- EMC Směrnice 2014/30/EC (včetně dodatků)
- Nízkonapěťová směrnice 2014/35/EC
- R & TTE Směrnice 1999/5/EC (je-li výrobek vybaven schopností vysílat RF záření)

WEEE



Pokyny pro likvidaci

Toto elektronické zařízení nelikvidujte společně s komunálním odpadem. Na snížení možného znečištění životního prostředí a pro zabezpečení co nejvyšší míry jeho ochrany toto zařízení přiměřeným způsobem recyklujte.

ÚVOD

Obsah krabice

Produkt opatrně rozbalte a zkontrolujte, zda máte položky uvedené v seznamu standardního příslušenství. Podle modelu, specifikace nebo regionu, ve kterém byl produkt zakoupen, nemusí být některé volitelné příslušenství k dispozici. Další informace získáte v místě zakoupení. Některé příslušenství se může lišit podle regionu.

Záruční list je poskytován pouze v některých specifických regionech. Podrobné informace vám poskytne prodejce.

Standardní příslušenství

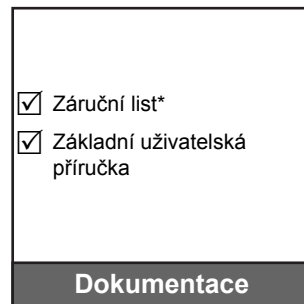
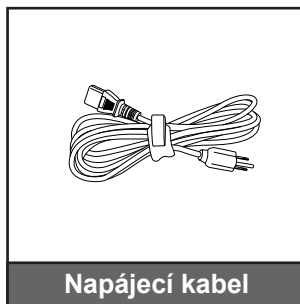
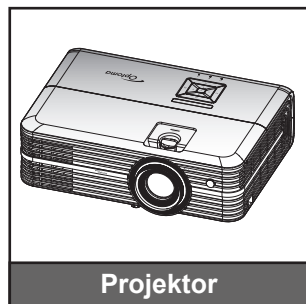

Poznámka:

- Dodaný dálkový ovladač se může lišit podle regionu.
- Dálkový ovladač je dodáván s baterií.
- * Informace o záruce pro Evropu viz www.optoma.com.

Volitelné příslušenství

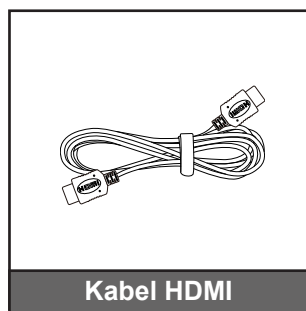

Poznámka: Volitelné příslušenství se liší podle modelu, specifikace a regionu.

ÚVOD

Popis produktu

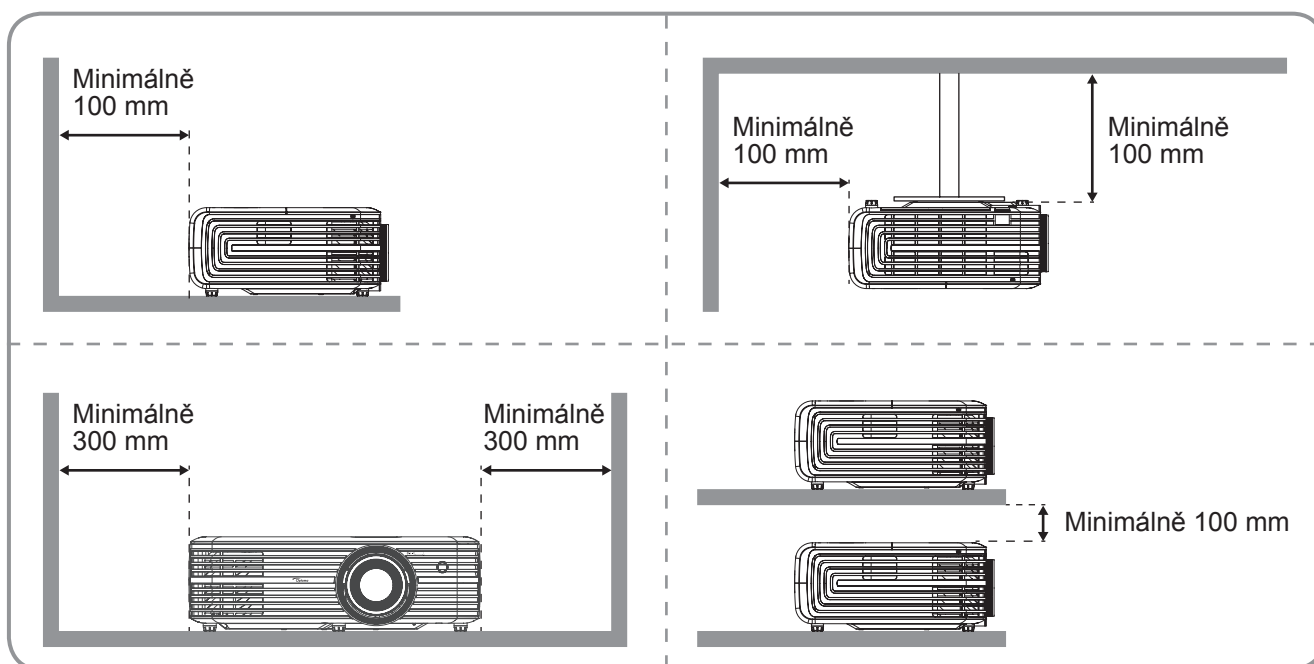
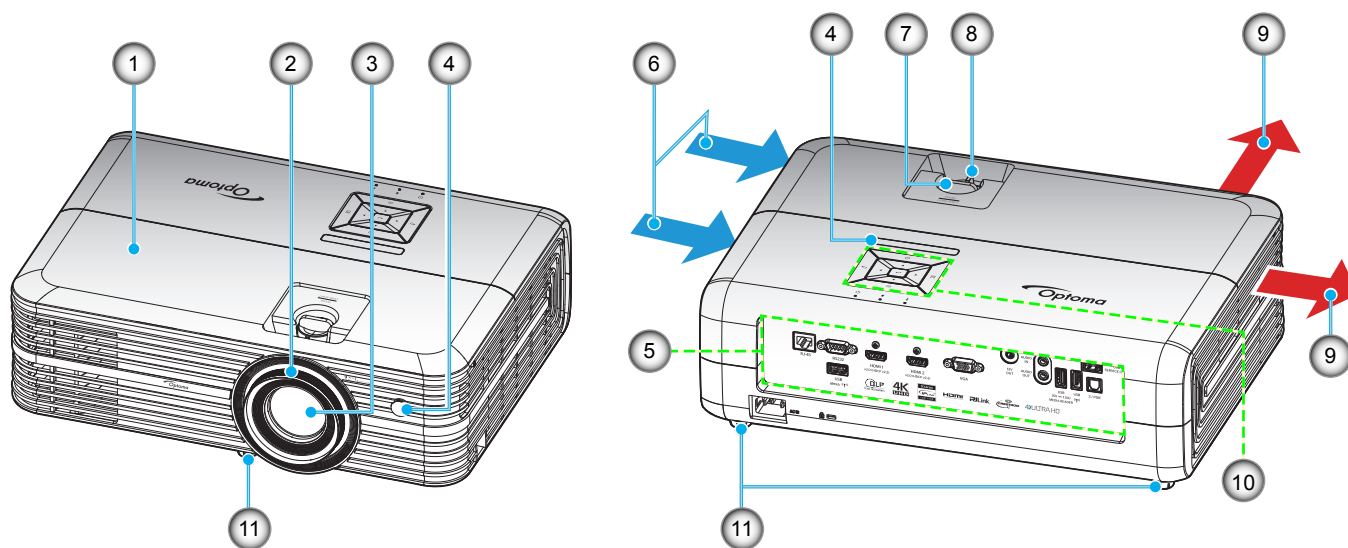

Poznámka:

- *Neblokujte větrací otvory projektoru.*
- *Při používání projektoru v uzavřeném prostoru zajistěte alespoň 30 cm volného prostoru okolo větracích otvorů projektoru.*

Číslo	Položka	Číslo	Položka
1.	Horní kryt	7.	Kroužek posunu objektivu
2.	Zaostřovací kroužek	8.	Kontrolní panel
3.	Objektiv	9.	Ventilace (výstup)
4.	IR Receiver	10.	Klávesnice
5.	Vstup/výstup	11.	Stavěcí noha projektoru
6.	Ventilace (vstup)		

ÚVOD

Připojení

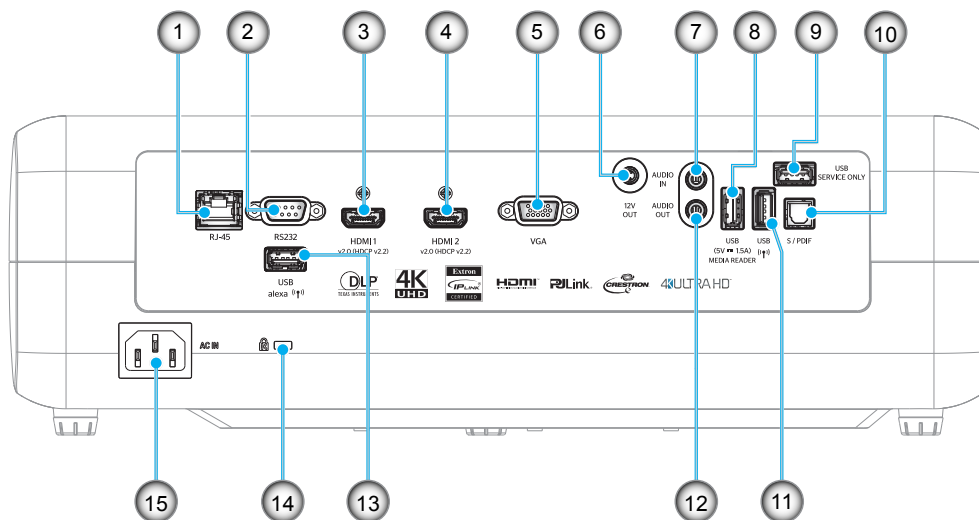

Číslo	Položka	Číslo	Položka
1.	Konektor RJ-45	9.	Servisní konektor
2.	Konektor RS232	10.	Konektor S/PDIF
3.	Konektor HDMI 1	11.	Konektor USB2.0
4.	Konektor HDMI 2	12.	Konektor AUDIO-OUT
5.	Konektor VGA	13.	Konektor USB-A
6.	Konektor výstupu 12 V	14.	Port zámku Kensington™
7.	Konektor AUDIO IN	15.	Napájecí zásuvka
8.	Konektor výstupu napájení USB (5 V---1,5 A) / USB3.0		

ÚVOD

Klávesnice

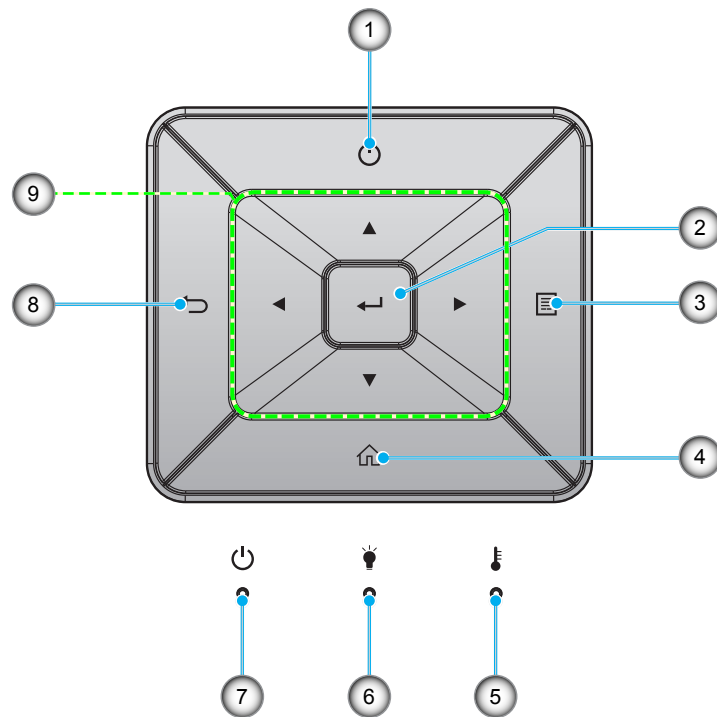

Číslo	Položka	Číslo	Položka
1.	Napájecí	6.	Indikátor LED lampy
2.	Vstoupit	7.	Indikátor LED zapnutí/pohotovostního režimu
3.	Menu	8.	Vrátit
4.	Home (Hlavní)	9.	Čtyři směrové klávesy výběru
5.	Indikátor LED teploty		

ÚVOD

Dálkový ovladač

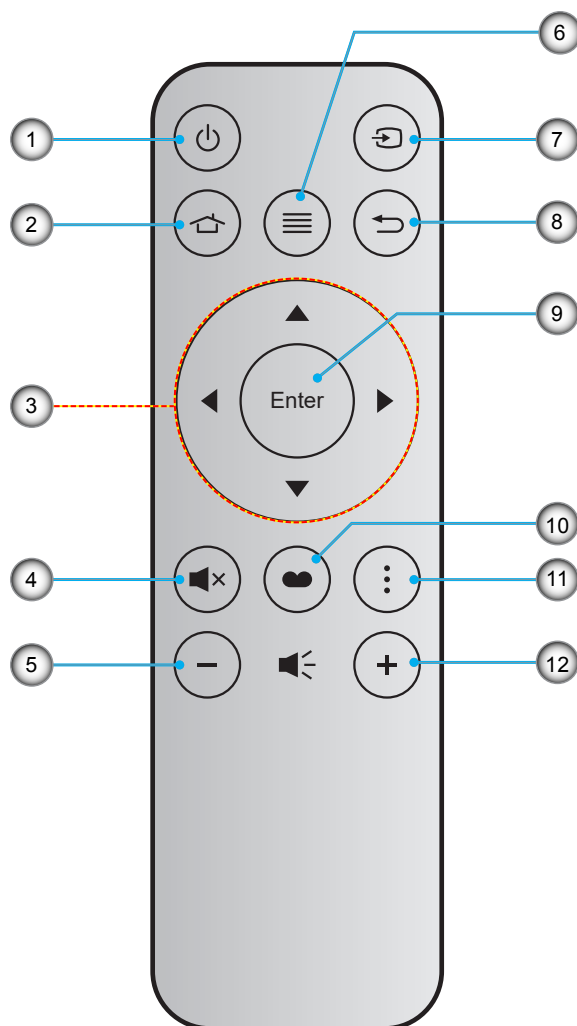

Číslo	Položka	Číslo	Položka
1.	Tlačítko zap/vyp	7.	Source
2.	Home (Hlavní)	8.	Vrátit
3.	Čtyři směrové klávesy výběru	9.	Vstoupit
4.	Ztlumit	10.	Mód zobrazení
5.	Hlasitost -	11.	Volba
6.	Menu	12.	Hlasitost +

Poznámka:

- Některé klávesy nemusí mít funkce u modelů, které tyto funkce nepodporují.
- Před prvním použitím dálkového ovládní sejměte průhlednou izolační pásku. Vložení baterie viz stránka 17.

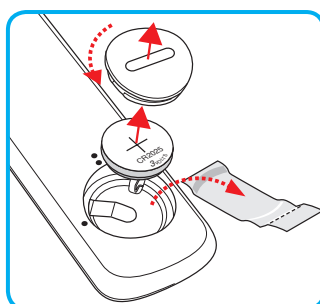

NASTAVENÍ A INSTALACE

Instalace projektoru

Tento projektor lze nainstalovat ve čtyřech různých polohách.

Vyberte polohu podle rozvržení místnosti nebo podle vašich osobních preferencí. Zvažte velikost a tvar promítací plochy, umístění vhodné elektrické zásuvky, umístění a také vzdálenost mezi projektorem a ostatním vybavením.

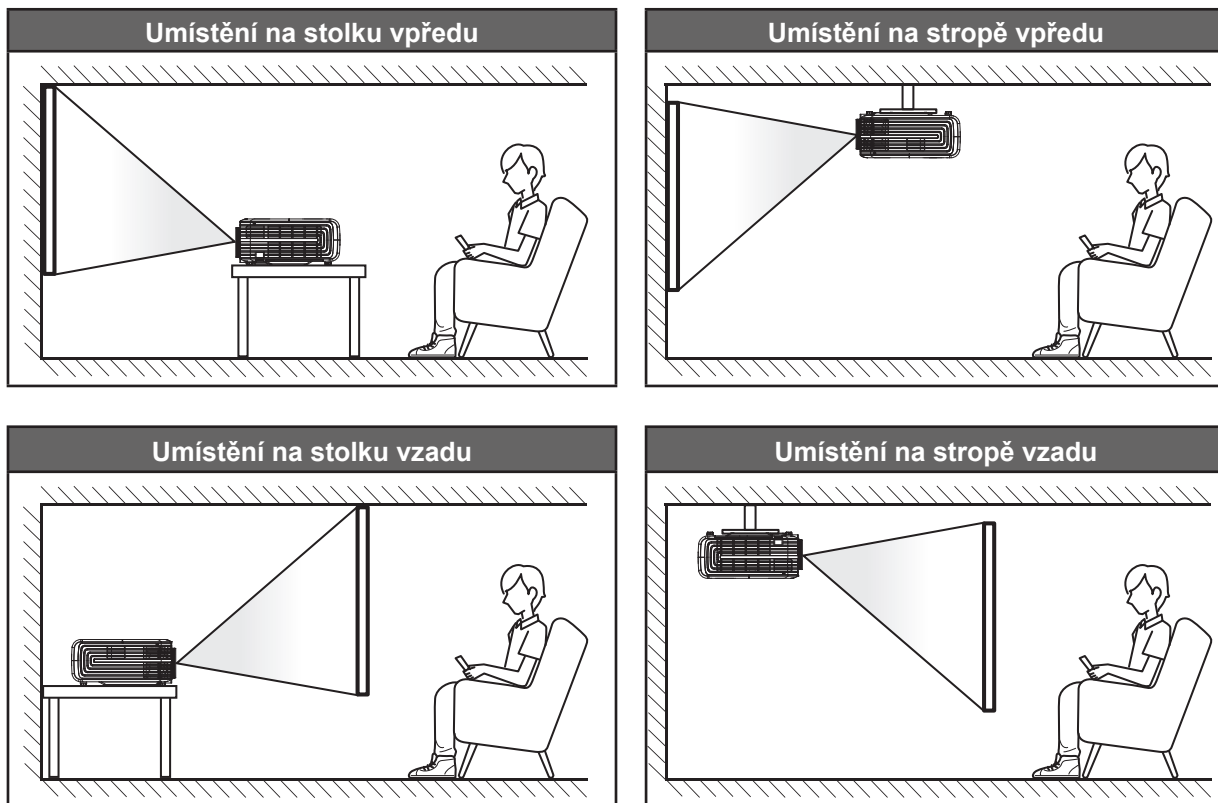

Projektor musí být umístěn rovnoměrně na ploše a pod úhlem 90 stupňů / kolmo k promítací ploše.

- Při výběru umístění projektoru pro danou velikost promítací plochy použijte tabulku vzdáleností na stránce 60.
- Při určování velikosti promítací plochy pro danou vzdálenost použijte tabulku vzdáleností na stránce 60.

Poznámka: Čím je projektor umístěn dále od promítací plochy, tím se promítaný obraz zvětšuje a rovněž se proporcčně zvětšuje svislé posunutí.

DŮLEŽITÉ!

Projektor používejte pouze v umístění na stole nebo na stropě. Projektor musí být umístěn vodorovně - nikoli nakloněný dopředu/dozadu nebo vlevo/vpravo. V jakékoli jiné orientaci může dojít ke zneplatnění záruky a může dojít ke zkrácení životnosti lampy projektoru nebo samotného projektoru. V případě nestandardní instalace požádejte o radu společnost Optoma.

NASTAVENÍ A INSTALACE

Připojení zdrojů k projektoru

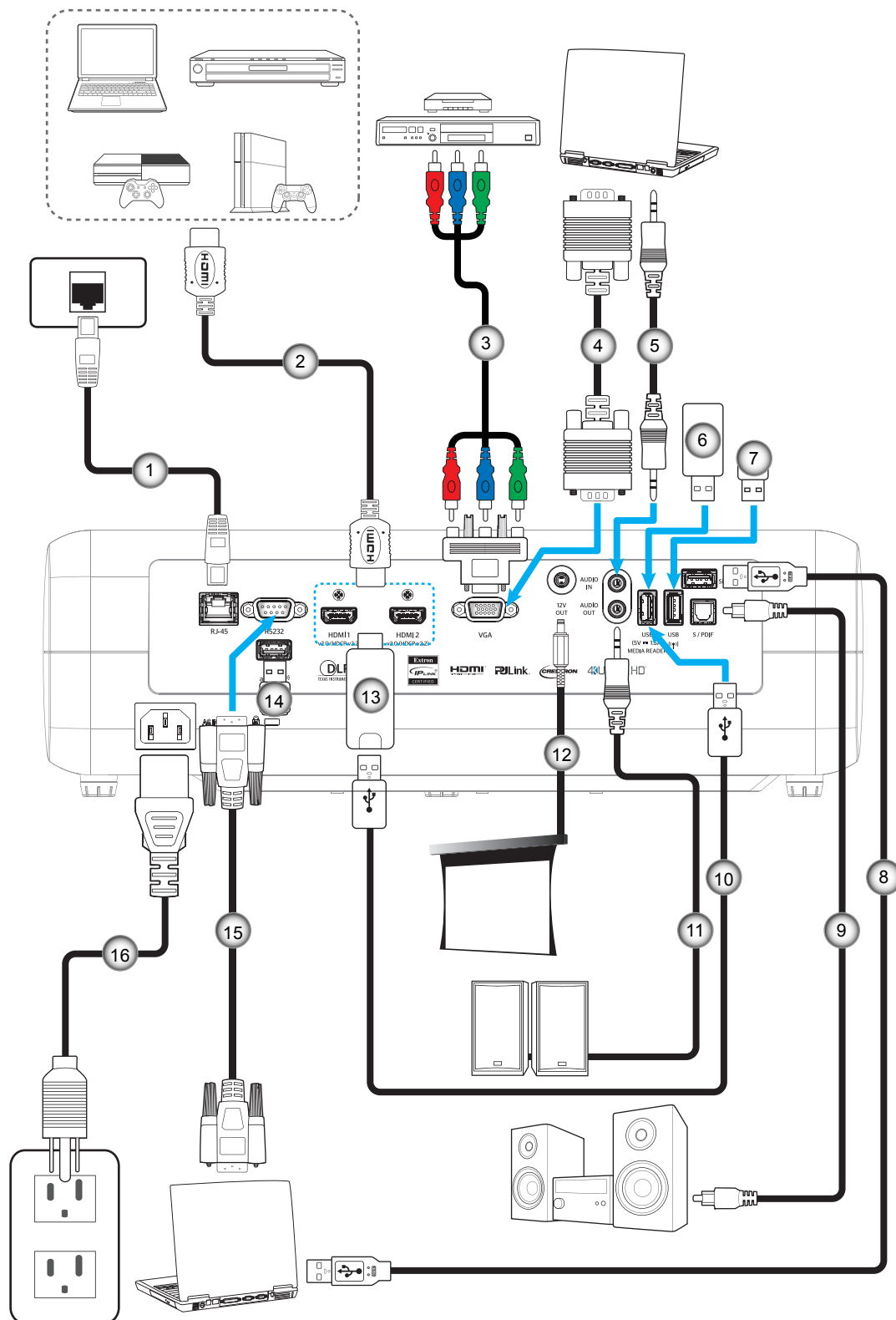

Číslo	Položka	Číslo	Položka	Číslo	Položka	Číslo	Položka
1.	Kabel RJ-45	5.	Kabel vstupu zvuku	9.	Kabel výstupu S/PDIF	13.	Adaptér HDMI
2.	Kabel HDMI	6.	Disk USB typu flash	10.	Napájecí kabel USB	14.	Wi-Fi dongle pro Alexa
3.	Komponentní kabel RCA	7.	Wi-Fi dongle pro zobrazení Wi-Fi	11.	Kabel výstupu zvuku	15.	Kabel RS232
4.	Kabel vstupu VGA	8.	Kabel USB pro servis	12.	Zástrčka 12 V	16.	Napájecí kabel

NASTAVENÍ A INSTALACE

Nastavení promítaného obrazu

Výška obrazu

Tento projektor je vybaven výsuvnou opěrou pro nastavení výšky obrazu.

1. Na spodní straně projektoru vyhledejte stavěcí nohu, kterou chcete upravit.
2. Otáčením stavěcí nožky po nebo proti směru hodin se projektor pohybuje nahoru nebo dolů.

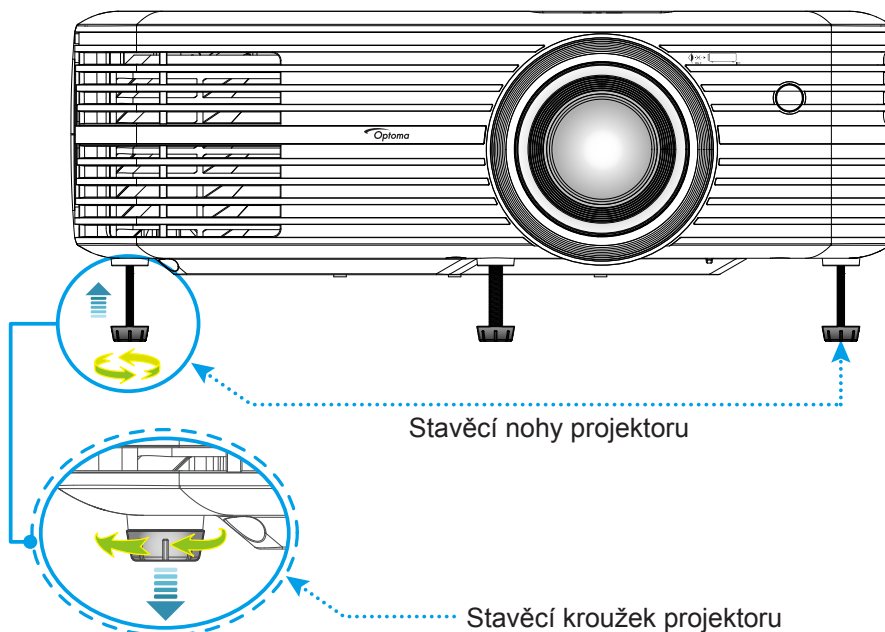

Zoom, posun objektivu a ostření

- Chcete-li upravit velikost a polohu obrazu, postupujte podle následujících pokynů:
 - a. Chcete-li upravit velikost obrazu, otáčením páčky zoomu po nebo proti směru hodin zvětšete nebo zmenšete promítaný obraz.
 - b. Chcete-li upravit polohu obrazu, otáčením kroužku posunu objektivu po nebo proti směru hodin upravte svislou polohu promítaného obrazu.

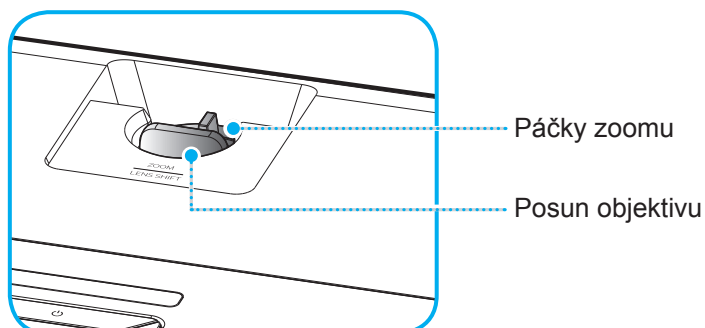

NASTAVENÍ A INSTALACE

- Chcete-li upravit zaostření, otáčejte zaostřovací kroužek po nebo proti směru hodin, dokud nebude obraz ostrý a zřetelný.

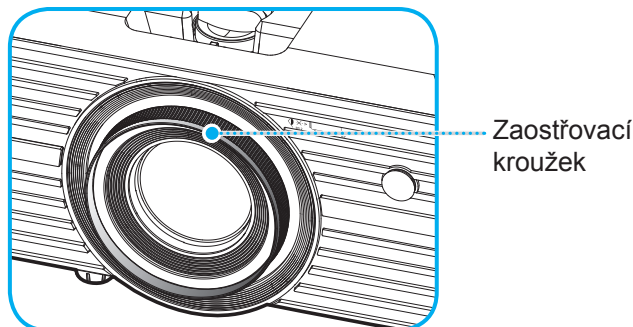

Poznámka: Tento projektor zaostřuje na vzdálenost 1,2 až 8,1m.

Zprovoznění dálkového ovladače

Vložení / výměna baterie

1. S použitím mince otevřete kryt přihrádky baterie proti směru hodin.
2. Vložte novou baterii do přihrádky.
Vyjměte starou baterii a vložte novou (CR2025). Strana označená symbolem „+ □“ musí směřovat vzhůru.
3. Nasadte zadní kryt. Potom s použitím mince zavřete kryt přihrádky baterie po směru hodin.

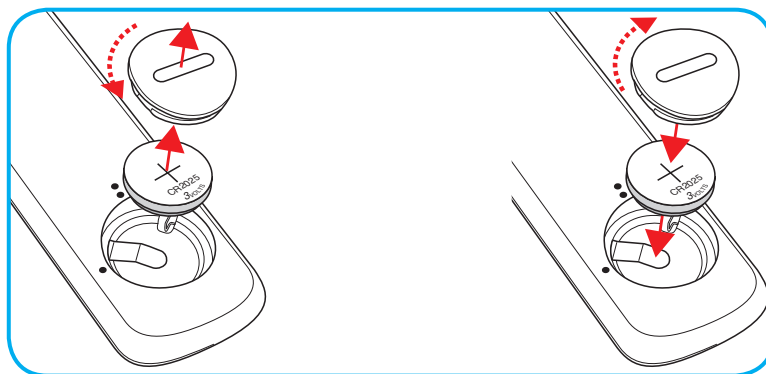

UPOZORNĚNÍ:

Pro zajištění bezpečného provozu dodržujte následující zásady:

- Používejte baterii typu CR2025.
- Zabraňte kontaktu s vodou nebo tekutinami.
- Dálkový ovladač nevystavujte vlhku ani teplotu.
- Zabraňte pádu dálkového ovladače.
- Pokud baterie v dálkovém ovladači vytekla, pečlivě vyčistěte přihrádku a vložte novou baterii.
- V případě vložení nesprávného typu baterie hrozí nebezpečí výbuchu.
- Použitou baterii zlikvidujte podle pokynů.

NASTAVENÍ A INSTALACE

Účinný dosah

Infračervený (IR) snímač dálkového ovládání je umístěn na horní straně projektoru. Aby dálkový ovladač fungoval správně, držte jej v úhlu do 30 stupňů (vodorovně) nebo 20 stupňů (svisle) od kolmice k infračervenému snímači dálkového ovládání. Vzdálenost mezi dálkovým ovladačem snímačem nesmí přesahovat 7 metrů (~ 22 stop).

Poznámka: Když míříte dálkovým ovladačem přímo (úhel 0 stupňů) na infračervený snímač, vzdálenost mezi dálkovým ovladačem a snímačem nesmí přesahovat 10 metrů (~ 32 stop).

- Odstraňte veškeré překážky mezi dálkovým ovladačem a infračerveným snímačem na projektoru, které by mohly blokovat infračervený paprsek.
- Zajistěte, aby na infračervený snímač dálkového ovládání nedopadalo přímé sluneční ani zářivkové světlo.
- Udržujte dálkový ovladač více než 2 metry daleko od zářivkových světel. V opačném případě dálkový ovladač nemusí fungovat správně.
- Pokud se tento dálkový ovladač nachází v blízkosti zářivkových světel s převodníkem, může docházet k nepravidelným výpadkům.
- Pokud se ovladač nachází velmi blízko projektoru, nemusí fungovat správně.
- Když míříte na promítací plochu, je účinná vzdálenost kratší než 7 metrů od dálkového ovladače k ploše a po odrazu infračervených paprsků zpět do projektoru. Účinná vzdálenost se ovšem může lišit podle promítací plochy.

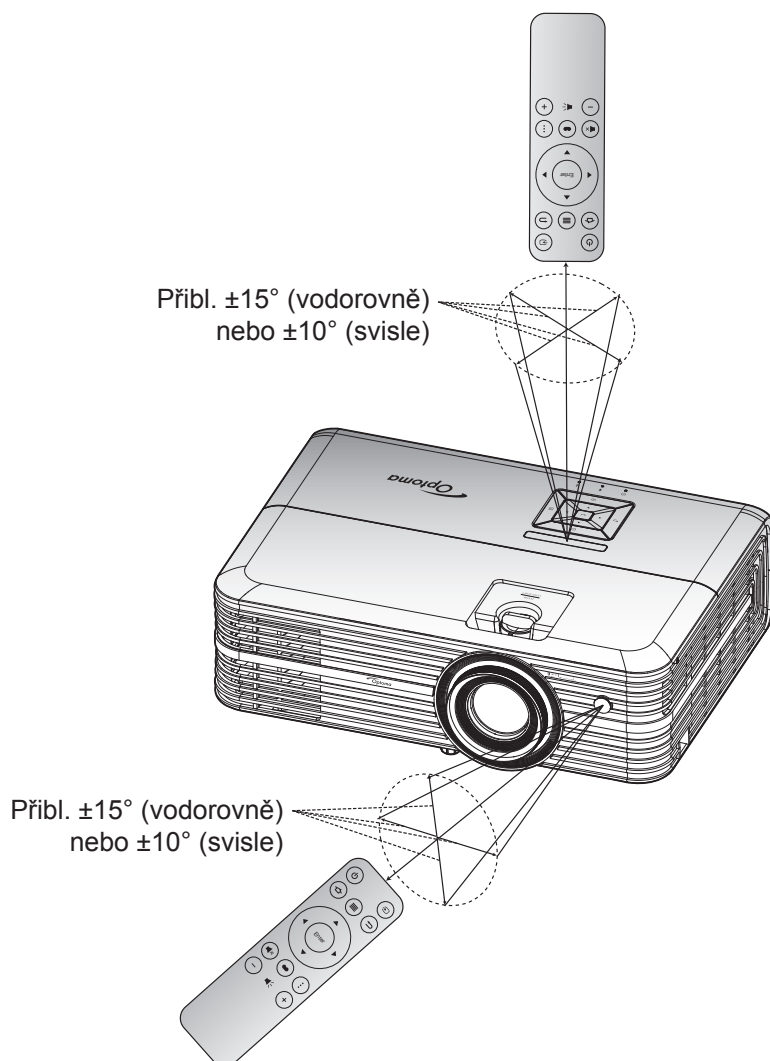

POUŽÍVÁNÍ PROJEKTORU

Zapnutí/vypnutí projektoru

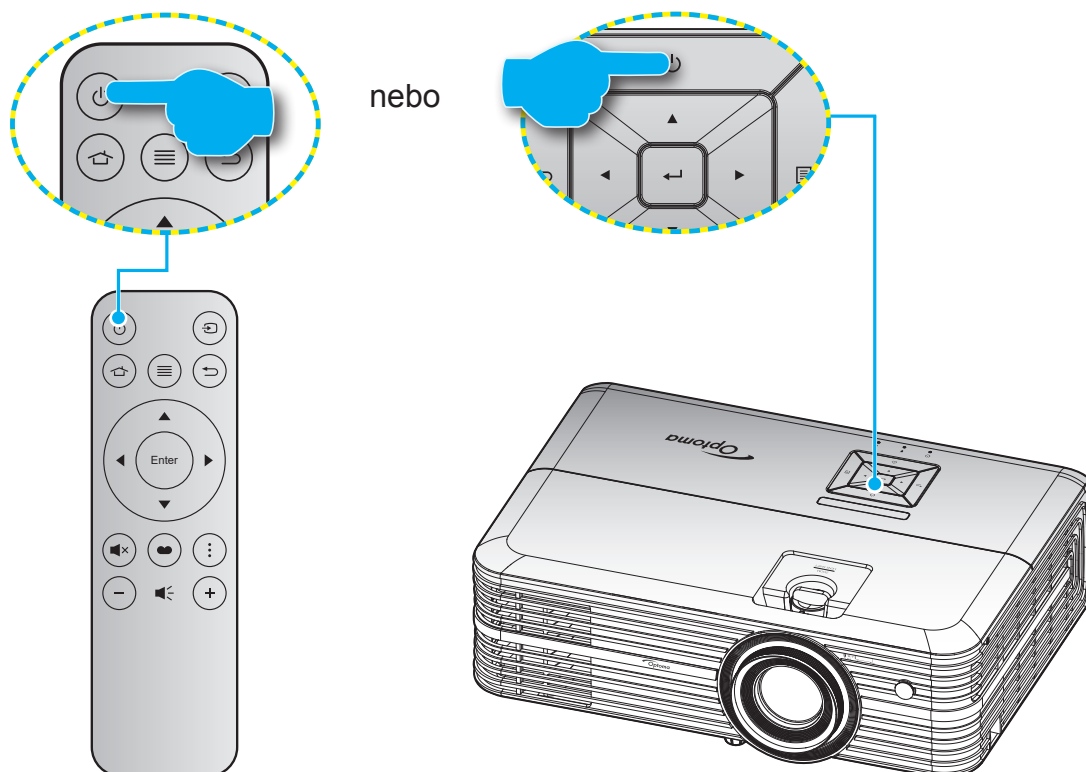

Zapnutí

1. Řádně připojte napájecí kabel a kabel signálu/zdroje. Po připojení začne indikátor LED zapnutého/pohotovostní režimu svítit červeně.
2. Projektor zapnete stisknutím tlačítka „“ na panelu projektoru nebo na dálkovém ovladači.
3. Po dobu přibližně 10 sekund se zobrazí úvodní obrazovka a indikátor LED zapnutého/pohotovostní režimu bliká modře.

Po prvním zapnutí projektoru budete vyzváni, abyste provedli počáteční nastavení včetně výběru preferovaného jazyka, orientace promítání a nastavení režimu napájení.

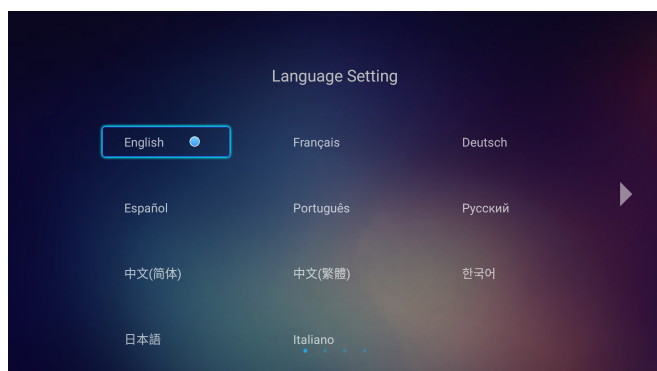

[Vybrat Jazyk]

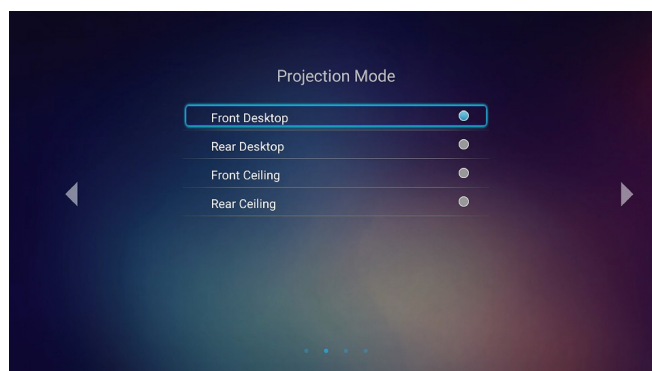

[Vybrat Režim projekce]

POUŽÍVÁNÍ PROJEKTORU

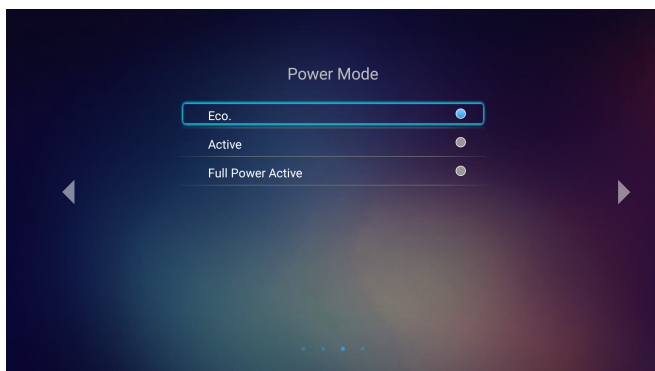

[Vybrat Režim napájení]

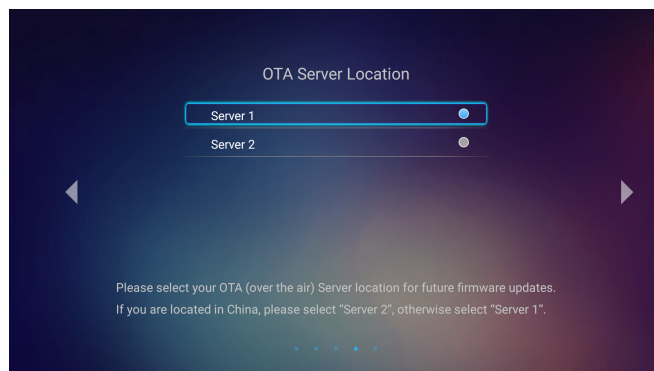

[Select OTA Sever]

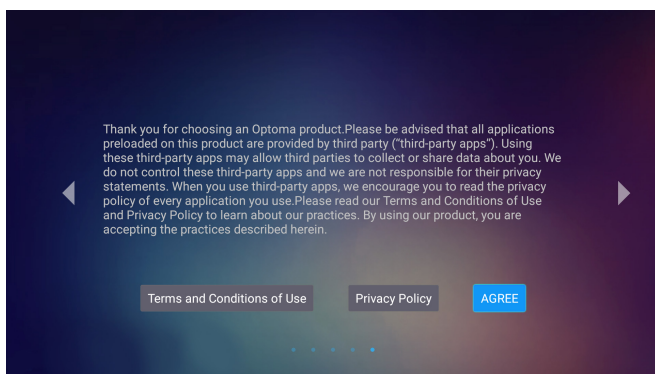



[Agreement]

Vypnutí

1. Projektor vypnete stisknutím tlačítka „“ na panelu projektoru nebo na dálkovém ovladači.
2. Zobrazí se následující zpráva:



3. Dalším stisknutím tlačítka „“ potvrďte, jinak zpráva po 15 sekundách zmizí. Při druhém stisknutí tlačítka „“ se projektor vypne.
4. Chladicí ventilátory poběží přibližně 10 sekund do konce chladicího intervalu a indikátor LED zapnutého/pohotovostní režimu bude blikat zeleně nebo modře. Když indikátor LED zapnutého/pohotovostní režimu svítí červeně, znamená to, že projektor přešel do pohotovostního režimu. Chcete-li projektor znovu zapnout, musíte počkat, dokud se zcela nedokončí chladicí cyklus a dokud projektor nepřejde do pohotovostního režimu. Když se projektor nachází v pohotovostním režimu, dalším stisknutím tlačítka „“ jej zapnete.
5. Odpojte napájecí kabel ze zásuvky a od projektoru.

Poznámka: Nedoporučujeme zapínat projektor bezprostředně po jeho vypnutí.

POUŽÍVÁNÍ PROJEKTORU

Výběr vstupního zdroje

Zapněte připojený zdroj, který chcete promítat, například počítač, notebook, přehrávač videa atd. Projektor automaticky nalezne zdroj signálu. Pokud je připojeno více zdrojů, vyberte požadovaný vstup stisknutím tlačítka „↺“ na dálkovém ovladači.

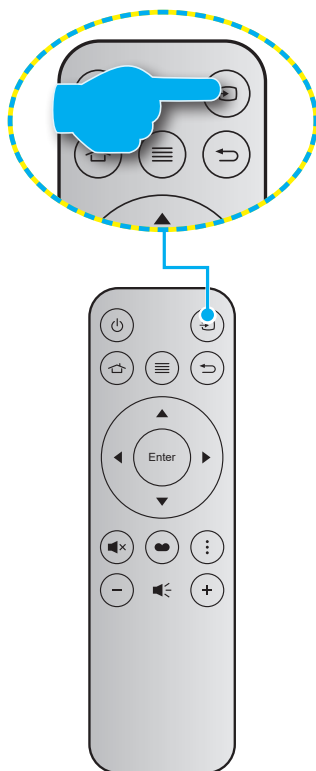



POUŽÍVÁNÍ PROJEKTORU

Popis hlavní obrazovky

Hlavní obrazovka se zobrazí při každém spuštění projektoru. Hlavní obrazovka je v podstatě rozdělena do 3 hlavních kategorií: Projektor, aplikace a nastavení.

Hlavní obrazovku lze procházet tlačítky na dálkovém ovladači nebo na klávesnici projektoru.

Na hlavní stránku se můžete kdykoli vrátit z kterékoli stránky stisknutím tlačítka  na dálkovém ovladači nebo tlačítka  na klávesnici projektoru.

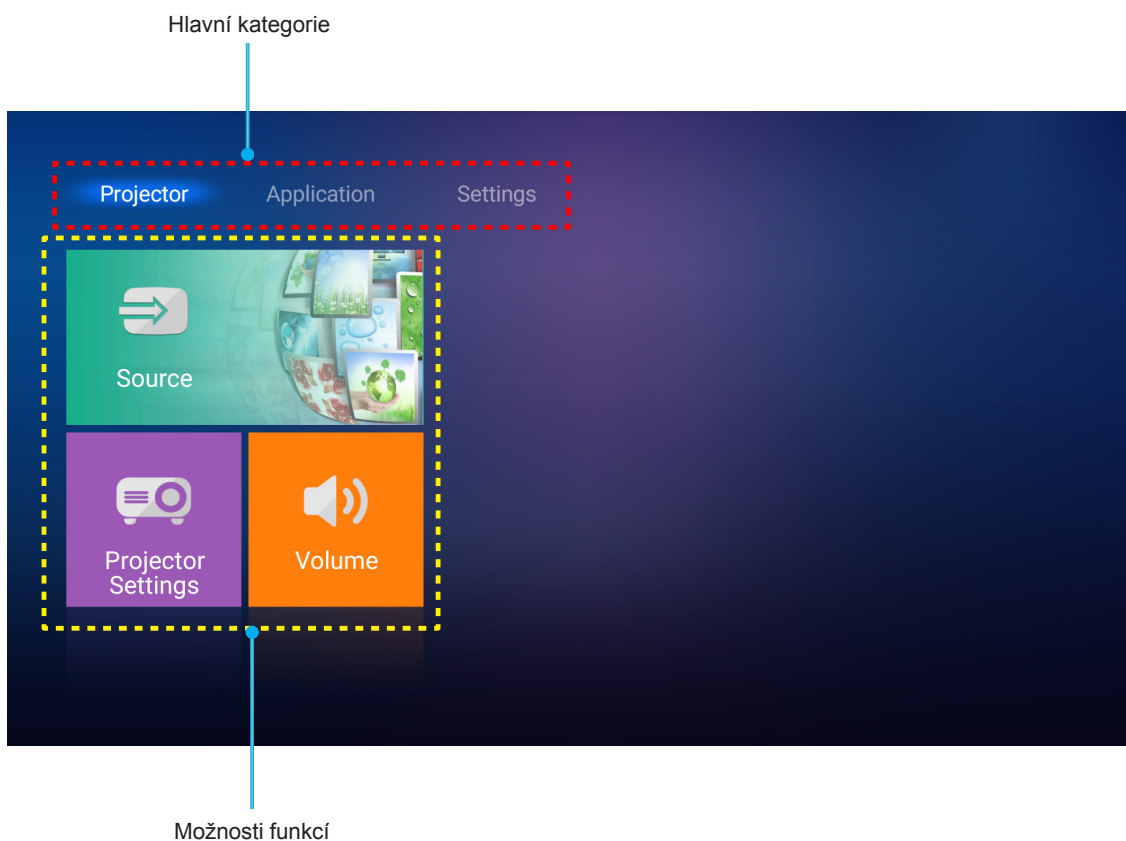



POUŽÍVÁNÍ PROJEKTORU

Nastavení projektoru

Na hlavní stránce **Projektor** můžete měnit vstupní zdroj, konfigurovat nastavení projektoru a upravovat hlasitost.

Výběr vstupního zdroje

Kromě stisknutí tlačítka „“ na dálkovém ovladači můžete rovněž změnit vstupní zdroj výběrem možnosti **Source**. Potom stisknutím tlačítka **Enter** na dálkovém ovladači nebo tlačítka  na klávesnici projektoru vstupte do nabídky **Source**.

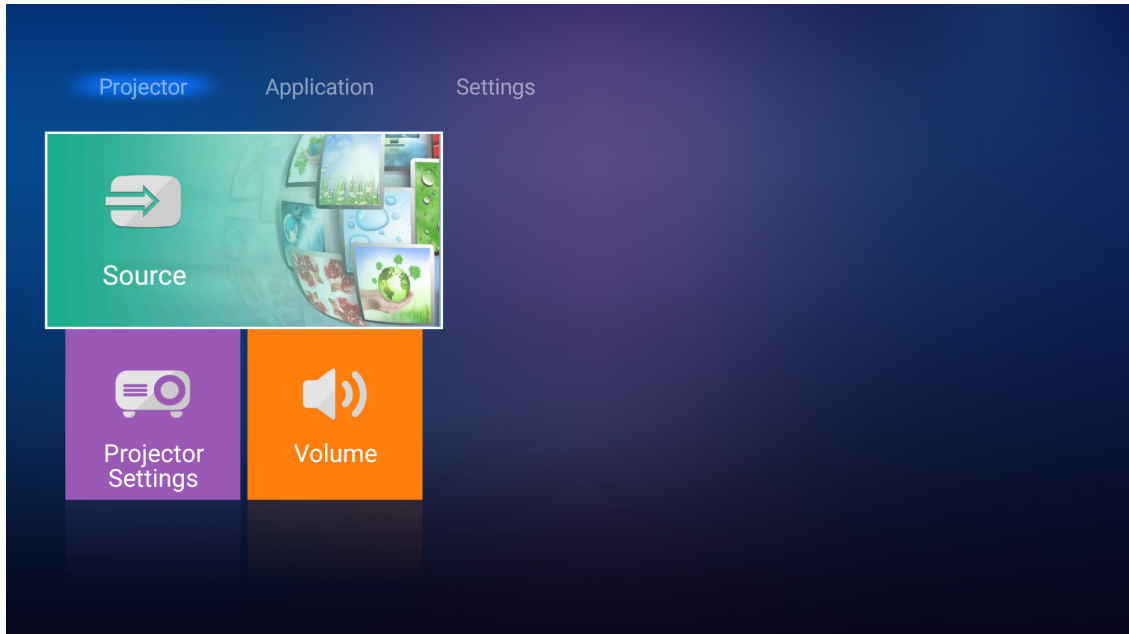

Na plátně se zobrazí dostupné možnosti vstupních zdrojů.

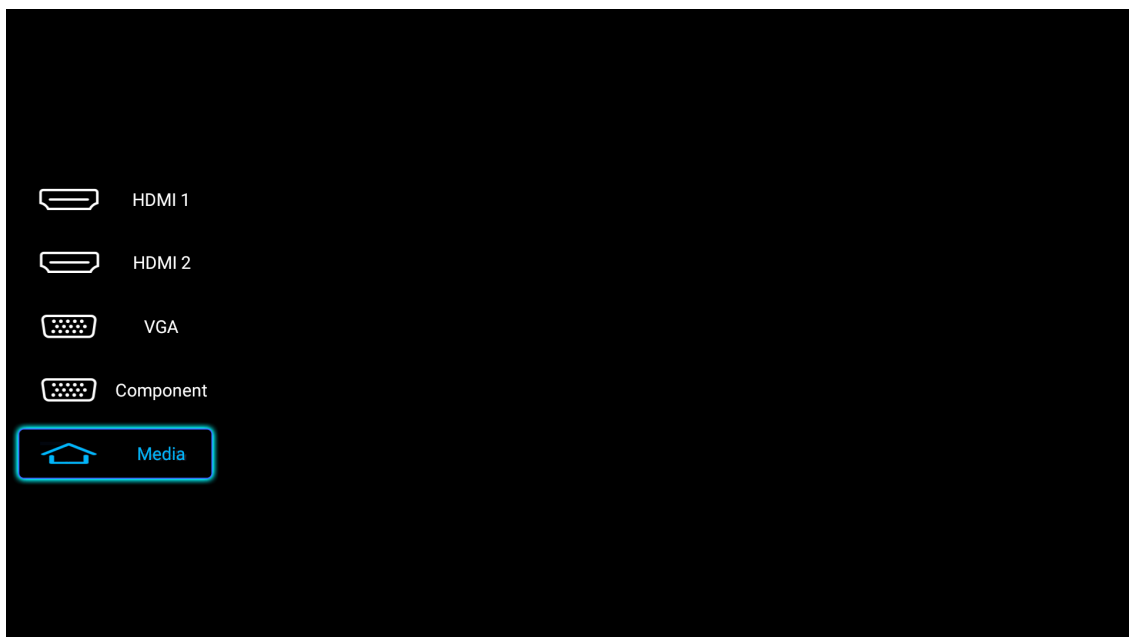

Vyberte požadovaný vstupní zdroj a stisknutím tlačítka **Enter** na dálkovém ovladači nebo tlačítka  na klávesnici projektoru potvrďte výběr.

Poznámka: Ve výchozím nastavení je vstupní zdroj nastaven na **Média**.

POUŽÍVÁNÍ PROJEKTORU

Nakonfigurujte nastavení projektoru.

Výběrem možnosti **Nastavení projektoru** spravujte různé konfigurace zařízení včetně konfigurování nastavení zařízení, zobrazení systémových informací a obnovy systémových nastavení.

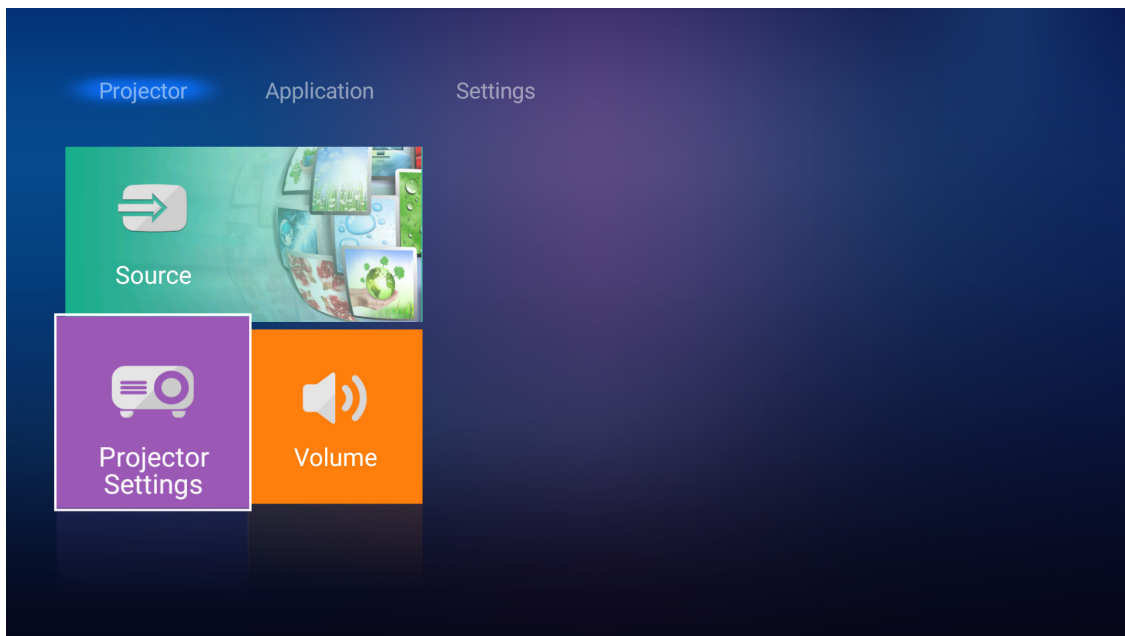

Procházení nabídky Obecné

1. Stisknutím tlačítka **Enter** na dálkovém ovladači nebo tlačítka **↵** na klávesnici projektoru vstupte do nabídky **Nastavení projektoru**.

Poznámka: Do nabídky **Nastavení projektoru** lze vstoupit přímo stisknutím tlačítka **≡** na dálkovém ovladači nebo tlačítka **≡** na klávesnici projektoru.

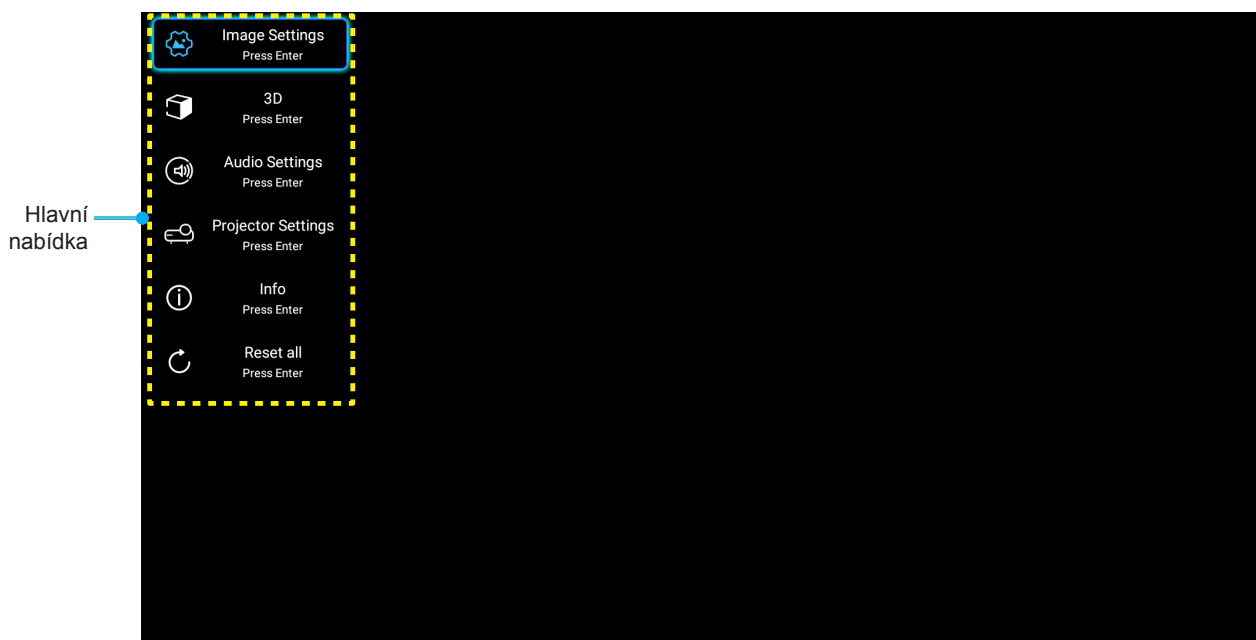

2. Po zobrazení rozhraní OSD vyberte pomocí tlačítek **▲▼** položku v hlavní nabídce. Při provádění výběru na konkrétní stránce stisknutím tlačítka **Enter** na dálkovém ovladači nebo tlačítka **↵** na klávesnici projektoru vstupte do podnabídky.

POUŽÍVÁNÍ PROJEKTORU

3. Pomocí tlačítek ▲▼ vyberte požadovanou položku v podnabídce a potom stisknutím tlačítka **Enter** nebo ← zobrazíte další nastavení. Upravte nastavení pomocí tlačítek ◀▶.
4. Vyberte další položku, kterou chcete nastavit v podmenu a proveďte nastavení šipkami tak, jak bylo uvedeno výše.
5. Stisknutím tlačítka **Enter** nebo ← potvrďte výběr. Poté se obnoví zobrazení hlavní nabídky.
6. Chcete-li nabídku ukončit, znovu stiskněte tlačítko ≡ nebo ☰. Nabídka OSD nabídka se zavře a projektor automaticky uloží nová nastavení.

Strom nabídky OSD

Úroveň 1	Úroveň 2	Úroveň 3	Úroveň 4	Hodnota	
Nastavení obrazu	Mód zobrazení			Kino	
				HDR	
				HLG	
				HDR SIM.	
				Zvěř	
				Reference	
				Jasný	
				Uživatel	
				Tři rozměry	
				ISF den	
			ISF noc		
	Dynamický rozsah	HDR/HLG			Auto [Výchozí]
					Vyp.
		Režim obrazu HDR			Jasný
					Standardní [Výchozí]
					Film
		HLG Picture mode			Podrobnosti
					Jasný
					Standardní [Výchozí]
				Film	
				Podrobnosti	
	Jas				-50 ~ +50
	Kontrast				-50 ~ +50
	Ostrost				1 ~ 15
	Barva				-50 ~ +50
	Zabarvení				-50 ~ +50
	Gamma [Ne režim 3D]				Film
					Video
					Grafika
					Standardní(2.2)
				1.8	
				2.0	
Gamma [Režim 3D]				2.4	
				Tři rozměry	





POUŽÍVÁNÍ PROJEKTORU

Úroveň 1	Úroveň 2	Úroveň 3	Úroveň 4	Hodnota	
Nastavení obrazu	Nastavení barev	BrilliantColor™		1 ~ 10	
		Teplota barev		D55	
				D65	
				D75	
				D83	
				D93	
				Nativní	
	Nastavení barev	Barevný gamut		Nativní	
				HDTV	
				Prezentace	
				Kino	
				Zvěř	
		Barevný prostor [Není vstup HDMI]		Auto [Výchozí]	
				RGB	
				YUV	
		Barevný prostor [Vstup HDMI]		Auto [Výchozí]	
				RGB (0~255)	
				RGB (16~235)	
				YUV	
		Shoda barev	Barva		Červený [Výchozí]
					Zelený
					Modrý
					azurový
				Žlutý	
				Fialový	
				Bílý	
			Odstín nebo Přidat červenou	-50 ~ +50 [Výchozí:0]	
			Sytost barev nebo Přidat zelenou	-50 ~ +50 [Výchozí:0]	
			Úroveň nebo Přidat modrou	-50 ~ +50 [Výchozí:0]	
	Přidat/ubrat RGB			Přidat červenou	-50 ~ +50 [Výchozí:0]
				Přidat zelenou	-50 ~ +50 [Výchozí:0]
			Přidat modrou	-50 ~ +50 [Výchozí:0]	
			Ubrat červenou	-50 ~ +50 [Výchozí:0]	
		Ubrat zelenou	-50 ~ +50 [Výchozí:0]		
		Ubrat modrou	-50 ~ +50 [Výchozí:0]		
Signál	Frekvence		-50 ~ +50 (v závislosti na signálu)		
	Fáze		0 ~ 31 (v závislosti na signálu)		
	Horizont. pozice		-50 ~ +50 (v závislosti na signálu)		
	Vertikální pozice		-50 ~ +50 (v závislosti na signálu)		
DynamicBlack			Zap. [Výchozí]		
			Vyp.		

POUŽÍVÁNÍ PROJEKTORU

Úroveň 1	Úroveň 2	Úroveň 3	Úroveň 4	Hodnota	
Nastavení obrazu	Mód jasu			Eko	
				Jasný	
	Digitální zoom			-5 ~ 25 [Výchozí:0]	
	Projekční poměr			4:3	
				16:9	
				Nativní	
				Auto [Výchozí]	
	PureMotion			Vyp.	
				Malý	
				Střední	
Reset (Vynulovat)			Vysoký		
Tři rozměry	Režim 3D			Zap.	
				Vyp. [Výchozí]	
	Formát 3D			Auto [Výchozí]	
				SBS	
				Top and Bottom	
				Balení rámců	
	Inverze 3D syn.			Zap.	
			Vyp. [Výchozí]		
Nastavení zvuku	Reproduktor			Zap. [Výchozí]	
				Vyp.	
	Audio výstup			Zap.	
				Vyp. [Výchozí]	
	Ztlumit			Zap.	
Hlasitost			Vyp. [Výchozí]		
Nastavení projektoru	Nastavení lampy	Životnost lampy		Pouze pro čtení [Rozsah 0 ~ 9999]	
		Vynulování lampy		Ano	
				Ne [Výchozí]	
	Nastavení filtru	Lampa - upozornění			Zap. [Výchozí]
					Vyp.
		Filter Usage Hour			Pouze pro čtení [Rozsah 0 ~ 9999]
					Vyp. [Výchozí]
		Filter Reminder			300hr
					500hr
					800hr
					1000hr
Filter Reset			Ano		
			Ne [Výchozí]		

POUŽÍVÁNÍ PROJEKTORU

Úroveň 1	Úroveň 2	Úroveň 3	Úroveň 4	Hodnota
Nastavení projektoru	Nastavení napájení	Přímé zapínání		Zap.
				Vyp. [Výchozí]
		Auto vypnutí		Zap. [Výchozí]
				Vyp.
		Časovač (min)		Vyp.(0) ~ 990 (po 30 min.) [Výchozí: Vyp.]
	Režim napájení (Pohotovost)		Eko [Výchozí]	
			Aktivní	
			Plný výkon aktivní	
	Jiné	ID projektoru		0 ~ 99 [Výchozí: 0]
		Testovací vzorek		Žádný [Výchozí]
				Mřížka (Zelený)
				Mřížka (Fialový)
				Mřížka (Bílý)
				Bílý
		Režim projekce		Front  [Výchozí]
				Zadní 
				Přední strop 
				Zadní strop 
		HDMI EDID		2.0 [Výchozí]
				1.4
		Disk HDMI/VGA/USB		Oznámení
				Automatická změna zdroje [Výchozí]
		Velká nadm. výška		Žádný
	Zap.			
12V spoušť		Vyp. [Výchozí]		
		Zap.		
				Vyp. [Výchozí]

POUŽÍVÁNÍ PROJEKTORU

Úroveň 1	Úroveň 2	Úroveň 3	Úroveň 4	Hodnota	
Info	Regulační				
	Seriové číslo				
	Source			HDMI1 / HDMI2 / VGA / Komponent / Média	
	Rozlišení				
	Mód zobrazení			Žádný / Kino / HDR/ HDR SIM. / Zvěř / Reference / Jasný / Uživatel / Tři rozměry / ISF den / ISF noc	
	Mód jasu				
	Režim napájení (Pohotovost)			Eko / Aktivní / Plný výkon aktivní	
	Životnost lampy	Jasný			„0 hr“ ~ „99999 hr“
		Eko			„0 hr“ ~ „99999 hr“
		Dynamic			„0 hr“ ~ „99999 hr“
		Celkem			„0 hr“ ~ „299997 hr“
	Filter Usage Hour			„0 hr“ ~ „99999 hr“	
	ID projektoru			0 ~ 99	
	Hloubka barev				
	Formát barev				
FW Version	System				
	LAN				
	MCU				
Resetova vše					

POUŽÍVÁNÍ PROJEKTORU

Nabídka Nastavení obrazu

Mód zobrazení

Zde je mnoho firemních předvoleb optimalizovaných na různé typy obrazu.

- **Kino:** Poskytuje optimální barvy pro sledování filmů.
- **HDR:** Dekóduje a zobrazuje obsah HDR (High Dynamic Range) pro nejhlubší černý obsah, nejjasnější bílý obsah a ostré širokoúhlé barvy s použitím barevného gamutu REC.2020. Tento režim bude aktivován automaticky, pokud je HDR nastaveno na ZAPNUTO (a obsah HDR je odesílán do projektoru – 4K UHD Blu-ray, 1080p/4K UHD HDR hry, 4K UHD streamované video). Když je režim HDR aktivní, nelze vybírat ostatní režimy zobrazení (Kino, Reference atd.), protože HDR přináší barvy, které jsou velmi přesné a přesahují barevnou kvalitu ostatních režimů zobrazení.
- **HLG:** Pro filmy HDR s obsahem Hybrid Log.
- **HDR SIM.:** Vylepšuje obsah jiný než HDR se simulovaným HDR (High Dynamic Range). Výběrem tohoto režimu vylepšíte gamma, kontrast a sytost barev pro obsah jiný než HDR (720p a 1080p vysílání/kabelová TV, 1080p Blu-ray, hry jiné než HDR atd.). Tento režim lze použít POUZE s obsahem jiným než HDR.
- **Zvěř:** Tento režim vyberte pro zvýšení jasů a doby odezvy pro hraní videoher.
- **Reference:** Tento režim je určen pro co nejuvěrnější reprodukci obrazu tak, jak to zamýšlel režisér filmu. Barva, teplota barev, jas, kontrast a gama nastavení jsou všechny nastaveny na standardní referenční hodnoty. Tento režim vyberte ke sledování videa.
- **Jasný:** Maximální jas z PC vstupu.
- **Uživatel:** Slouží k uložení nastavení uživatele.
- **Tři rozměry:** Aby bylo možné sledovat 3D obsah, použijte 3D brýle. Zkontrolujte, zda je nainstalován přehrávač Blu-ray 3D DVD.
- **ISF den:** Optimalizovaný obraz s režimem ISF den pro perfektní kalibraci a vysokou kvalitu.
- **ISF noc:** Optimalizovaný obraz s režimem ISF noc pro perfektní kalibraci a vysokou kvalitu.

Poznámka: Informace o přístupu a kalibraci režimů denního a nočního sledování ISF vám poskytne místní prodejce.

Dynamický rozsah

Nakonfigurujte nastavení High Dynamic Range (HDR) a jeho efekt při promítání vide z přehrávačů 4K Blu-ray a vysílacích zařízení.

➤ HDR/HLG

- **Auto:** Automatická detekce signálu HDR.
- **Vyp.:** Vypne zpracování HDR. Při nastavení Vyp. projektor NEBUDE dekódovat obsah HDR.

➤ Režim obrazu HDR

- **Jasný:** Zvolte tento režim pro jasnější a sytější barvy.
- **Standardní:** Zvolte tento režim pro přirozený vzhled barev s vyváženými teplými a studenými tóny.
- **Film:** Zvolte tento režim pro vylepšené zobrazení detailů a ostrost obrazu.
- **Podrobnosti:** Zvolte tento režim pro vylepšené zobrazení detailů a ostrost obrazu ve tmavých scénách.

➤ HLG Picture mode

- **Jasný:** Zvolte tento režim pro jasnější a sytější barvy.
- **Standardní:** Zvolte tento režim pro přirozený vzhled barev s vyváženými teplými a studenými tóny.
- **Film:** Zvolte tento režim pro vylepšené zobrazení detailů a ostrost obrazu.
- **Podrobnosti:** Je proveden převod OETF signálu pro dosažení optimální shody barev.

POUŽÍVÁNÍ PROJEKTORU

Jas

Slouží k nastavení jasu obrazu.

Kontrast

Kontrast reguluje stupeň odlišnosti mezi nejsvětlejší a nejtmařejší částí obrazu.

Ostrost

Slouží k nastavení ostrosti obrazu.

Barva

Slouží k nastavení obrazu videa z černobílé až po zcela sytou barvu.

Zabarvení

Slouží k nastavení barevné rovnováhy červené a zelené.

Gamma

Nastavte typ gama křivky. Po dokončení počátečního nastavení a jemného vyladění optimalizujte výstup vašeho obrazu pomocí kroků Nastavení gamma.

- **Film:** Pro domácí kino.
- **Video:** Pro zdroj videa nebo TV.
- **Grafika:** Pro zdroj PC / foto.
- **Standardní(2.2):** Pro standardizované nastavení.
- **1.8 / 2.0 / 2.4:** Pro konkrétní zdroj PC / foto.

Poznámka: Tyto možnosti jsou k dispozici, pouze pokud je funkce režimu 3D deaktivována. V režimu 3D může uživatel vybrat pouze **Tři rozměry** pro nastavení Gamma.

Nastavení barev

Nakonfigurujte nastavení barev.

- **BrilliantColor™:** Tato nastavitelná položka používá nový barvu zpracovávající algoritmus a vylepšení, která umožňují vyšší jas a zároveň poskytují věrné, živější barvy obrazu.
- **Teplota barev:** Vyberte teplotu barev z možností D55, D65, D75, D83, D93 nebo Nativní.
- **Barevný gamut:** Vyberte odpovídající barevný gamut z možností Nativní, HDTV, Presentace, Kino nebo Zvěř.
- **Barevný prostor (pouze jiný vstup kromě HDMI):** Vyberte vhodný typ barevné matrice z následujících možností: Auto, RGB, nebo YUV.
- **Barevný prostor (pouze vstup HDMI):** Vyberte vhodný typ barevné matrice z následujících možností: Auto, RGB (0-255), RGB (16-235) a YUV.
- **Shoda barev:** Upravte odstín, sytost a zesílení červené, zelené, modré, azurové, žluté, purpurové nebo bílé barvy.
- **Přidat/ubrat RGB:** Toto nastavení umožňuje konfigurovat jas (zesílení) a kontrast (důraz) obrazu.

Signál

Slouží k úpravám možností signálu.

- **Frekvence:** Tato funkce mění obrazovou frekvenci tak, aby se shodovala s obrazovou (vertikální) frekvencí vaší počítačové grafické karty. Tuto funkci použijte pouze, pokud se zdá, že obraz svíle bliká.
- **Fáze:** Tato funkce synchronizuje časové signály zobrazení s grafickou kartou. Jestliže je obraz kolísavý nebo blikající, použijte tuto funkci k nápravě.
- **Horizont. pozice:** Slouží k nastavení vodorovné polohy obrazu.

POUŽÍVÁNÍ PROJEKTORU

- **Vertikální pozice:** Slouží k nastavení svislé polohy obrazu.

Poznámka: Tato nabídka je k dispozici, pouze když je vybrán vstupní zdroj RGB.

DynamicBlack

Použijte k automatické úpravě jasu obrazu pro dosažení optimálního kontrastu.

Mód jasu

Upravte nastavení režimu jasu.

- **Eko:** Zvolte „Eko“ ke ztlumení svítivosti projekční lampy, čímž se sníží její spotřeba energie a zvětšuje se životnost lampy.
- **Jasný:** Volbou „Jasný“ zvýšíte jas.

Digitální zoom

Slouží ke zmenšení nebo zvětšení obrazu na promítací ploše.

Projekční poměr

Slouží k výběru poměru stran zobrazeného obrazu.

- **4:3:** Tento formát je pro zdroje vstupu 4:3.
- **16:9:** Tento formát je určen pro zdroje vstupu 16:9, například HDTV a DVD signály pro širokoúhlou TV.
- **Nativní:** Tento formát zobrazuje původní obraz bez jakékoli změny měřítka.
- **Auto:** Automaticky vybírá vhodný formát zobrazení.

Tabulka měřítka 4K UHDA:

Obraz 16:9	480i/p	576i/p	720p	1080i/p	2160p
4x3	Zvětšení na 2880 x 2160.				
16x9	Zvětšení na 3840 x 2160.				
Nativní	Vystředěné mapování 1:1. Žádná změna měřítka; zobrazené rozlišení závisí na vstupním zdroji.				
Auto	- Pokud je poměr stran zdroje 4:3, velikost typ obrazovky bude změněna na 2880 x 2160. - Pokud je poměr stran zdroje 16:9, velikost typ obrazovky bude změněna na 3840 x 2160. - Pokud je poměr stran zdroje 16:10, velikost typ obrazovky bude změněna na 3456 x 2160.				

Pravidlo automatického mapování:

	Vstupní rozlišení		Automaticky/Měřítka	
	H-rozlišení	V-rozlišení	3840	2160
4:3	640	480	2880	2160
	800	600	2880	2160
	1024	768	2880	2160
	1280	1024	2880	2160
	1400	1050	2880	2160
	1600	1200	2880	2160
Širokoúhlý notebook	1280	720	3840	2160
	1280	768	3600	2160
	1280	800	3456	2160

POUŽÍVÁNÍ PROJEKTORU

SDTV	720	576	2700	2160
	720	480	3240	2160
HDTV	1280	720	3840	2160
	1920	1080	3840	2160

PureMotion

Slouží k zachování přirozeného pohybu zobrazeného obrazu.

Reset (Vynulovat)

Slouží k obnovení výchozí továrních nastavení barev.

Nabídka 3D

Poznámka: Maximální rozlišení 1080P (rozlišení 4K není podporováno).

Režim 3D

Tato položka slouží k aktivaci/deaktivaci funkce režimu 3D.

Formát 3D

Tato volba slouží k výběru vhodného obsahu ve 3D formátu.

- **Auto:** Při detekci identifikačního signálu 3D se automaticky zvolí Formát 3D.
- **SBS:** Zobrazí 3D signál ve formátu „Side-by-Side“.
- **Top and Bottom:** Zobrazí 3D signál ve formátu „Top and Bottom“.
- **Balení rámců:** Zobrazí 3D signál ve formátu „Balení rámců“.

Inverze 3D syn.

Tato položka slouží k aktivaci / deaktivaci funkce Inverze 3D syn..

Nabídka Nastavení zvuku

Reproduktor

Volbou „Zap.“ nebo „Vyp.“ zapnete nebo vypnete vnitřní reproduktor.

Audio výstup

Výběrem „Zap.“ nebo „Vyp.“ zapnete nebo vypnete zvuk.

Ztlumit

Tato volba slouží k dočasnému vypnutí zvuku.

- **Zap.:** Funkci zapněte volbou „Zap.“.
- **Vyp.:** Funkci vypněte volbou „Vyp.“.

Poznámka: Funkce „Ztlumit“ ovlivňuje hlasitost vnitřního i vnějšího reproduktoru.

Hlasitost

Slouží k úpravě hlasitosti.

POUŽÍVÁNÍ PROJEKTORU

Nabídka Nastavení projektoru

Nastavení lampy

- **Životnost lampy:** Zobrazí počet hodin běhu lampy.
- **Vynulování lampy:** Resetuje počítadlo životnosti lampy po výměně.
- **Lampa - upozornění:** Zvolte tuto možnost pro zobrazení nebo skrytí varovné zprávy v případě, že je zobrazena hláška o výměně lampy. Toto hlášení se objeví 200 hodin před navrhovaným časem pro výměnu lampy.

Nastavení filtru

- **Filter Usage Hour:** Zobrazí počet hodin filtru.
- **Filter Reminder:** Zvolte tuto možnost pro zobrazení nebo skrytí varovné zprávy v případě, že je zobrazena zpráva o výměně filtru. K dispozici jsou možnosti 300hr, 500hr, 800hr a 1000hr.
- **Filter Reset:** Po výměně nebo čištění prachového filtru vynulujte počítadlo hodin prachového filtru.

Nastavení napájení

- **Přímé zapínání:** Volbou „Zap.“ aktivujte režim Přímé zapínání. Projektor se automaticky zapne po připojení k napájení, bez nutnosti stisknout tlačítko „Napájecí“ na klávesnici projektoru nebo na dálkovém ovladači.
- **Auto vypnutí:** Volbou „Zap.“ aktivujte režim Auto vypnutí. Když není rozpoznán žádný signál nebo když je projektor ponechán 20 minut v nečinnosti, projektor se automaticky vypne.
- **Časovač (min):** Nastavte časový interval, po kterém dojde k vypnutí projektoru. Časovač začne odpočítávat s nebo bez signálu odeslaného do projektoru. Po uběhnutí nastaveného časového intervalu (v minutách) se projektor sám vypne.
- **Režim napájení (Pohotovost):** Provedte nastavení režimu napájení.
 - **Eko:** Volbou „Eko“ dále ušetříte rozptýlenou energii <0,5W.
 - **Aktivní:** Volbou „Aktivní“ se vrátíte do normálního pohotovostního režimu (LAN zap., Wi-Fi vyp.).
 - **Plný výkon aktivní:** Volbou „Plný výkon aktivní“ se vrátíte do normálního pohotovostního režimu (LAN zap., Wi-Fi zap.).

Jiné

- **ID projektoru:** Definici ID lze nastavit nabídkou (rozsah 0 - 99) a umožňuje uživateli ovládat individuální projektor pomocí příkazu RS232.
- **Testovací vzorek:** Slouží k výběru testovacího vzorku z možností Mřížka (Zelený), Mřížka (Fialový), Mřížka (Bílý), Bílý nebo tuto funkci vypnete (Žádný).
- **Režim projekce:** Slouží k výběru upřednostňované projekce mezi vpředu, vzadu, přední-strop a zadní-strop.
- **HDMI EDID:** Slouží k výběru typu HDMI EDID 2.0 nebo 1.4.
Poznámka: Pokud se setkáte s problémem s nenormální barvou, upravte nastavení EDID.
- **Disk HDMI/VGA/USB:** Definujte jak má systém reagovat, když je k projektoru připojen jeden ze vstupních zdrojů (HDMI/VGA/USB flash disk).
 - **Oznámení:** Volbou „Oznámení“ se po rozpoznání vstupního zdroje zobrazí zpráva pro potvrzení přepnutí na tento vstup.
 - **Automatická změna zdroje:** Volbou „Automatická změna zdroje“ systém automaticky přepne na aktuálně rozpoznávaný vstupní zdroj.
 - **Žádný:** Volbou „Žádný“ ručně přepnete vstupní zdroj.
- **Velká nadm. výška:** Když je vybrána možnost „Zap.“, ventilátory se budou otáčet rychleji. Tato funkce je vhodná ve vyšších nadmořských výškách, kde je řídký vzduch.

POUŽÍVÁNÍ PROJEKTORU

- **12V spoušť:** Tato funkce slouží k aktivaci nebo deaktivaci spouštěče.

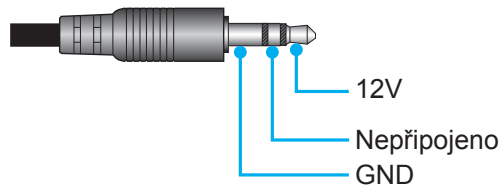

- **Zap.:** Volbou „Zap.“ aktivujete spoušť.
- **Vyp.:** Volbou „Vyp.“ deaktivujete spoušť.

Nabídka Info

Zde jsou zobrazeny následující informace o projektoru:

- Regulační
- Seriové číslo
- Source
- Rozlišení
- Mód zobrazení
- Mód jasu
- Režim napájení (Pohotovost)
- Životnost lampy
- Filter Usage Hour
- ID projektoru
- Hloubka barev
- Formát barev
- FW Version

Nabídka Resetovat vše

Slouží k obnovení výchozích hodnot všech nastavení.

POUŽÍVÁNÍ PROJEKTORU

Nastavení úrovně hlasitosti

Výběrem **Hlasitost** upravte hlasitost zvuku. Potom stisknutím tlačítka **Enter** na dálkovém ovladači nebo tlačítka **↵** na klávesnici projektoru vstupte do nabídky **Hlasitost**.

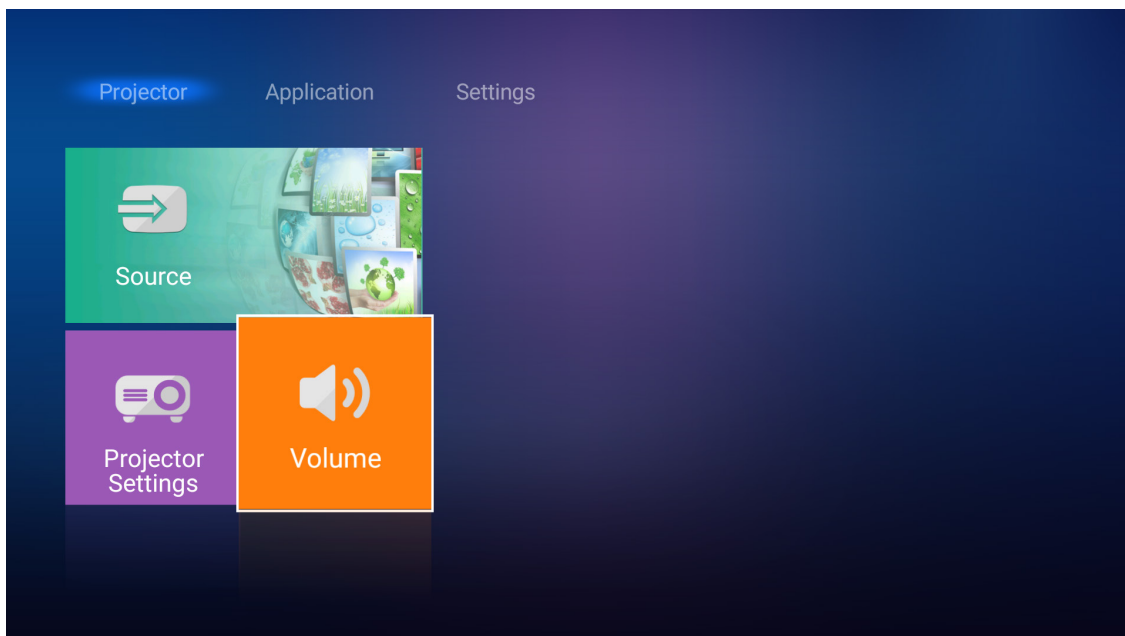

Pomocí tlačítek **◀▶** upravte požadovanou hlasitost.

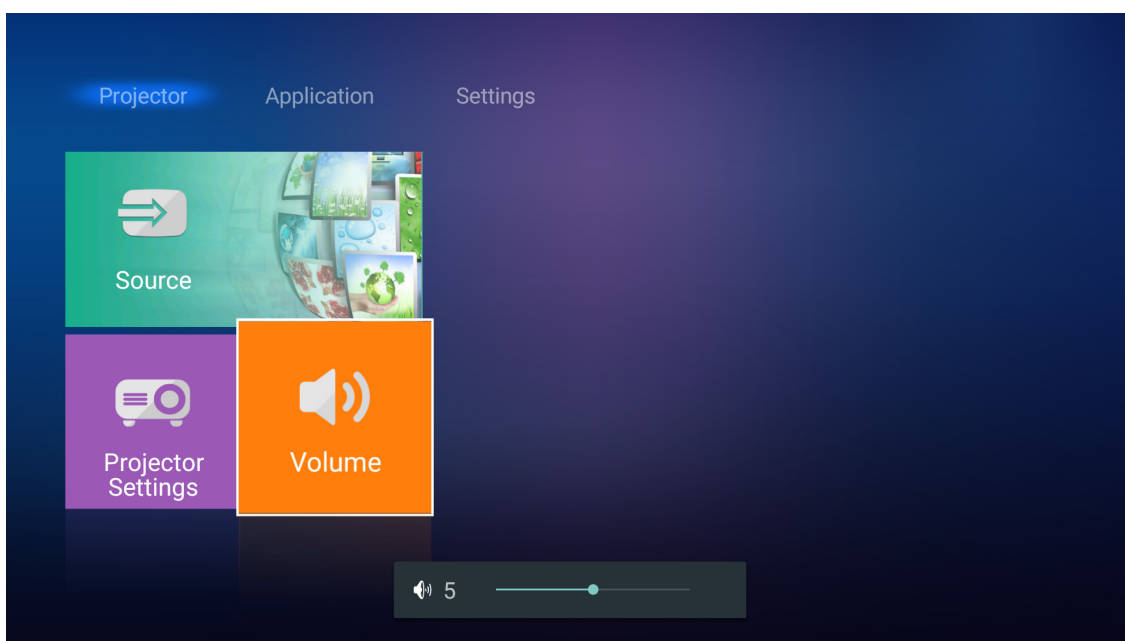

Poznámka: Nastavením úrovně hlasitosti 0 aktivujete funkci ztlumení zvuku.

POUŽÍVÁNÍ PROJEKTORU

Nastavení aplikace

Na hlavní obrazovce **Aplikace** si můžete prohlížet multimediální soubory, zaregistrovat projektor ke cloudu zařízení a bezdrátově streamovat mediální soubory. Chcete-li přepnout na hlavní obrazovku **Aplikace**, vyberte jednu z hlavních kategorií a pomocí tlačítek ◀▶ vyberte možnost **Aplikace**.

Přehrávání multimediálních souborů

Výběrem možnosti **Přehrávač médií** můžete procházet multimediální soubory uložené na USB flash disku po připojení k projektoru.

Poznámka: Formát USB je podporován pouze v systému FAT a FAT32.

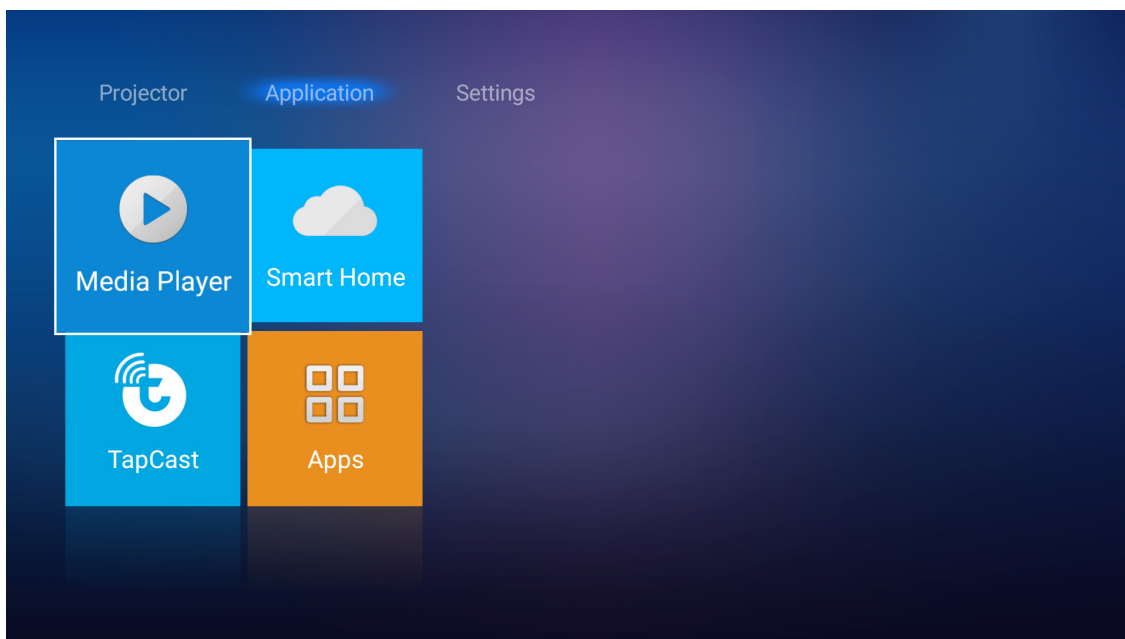

Podporovaný formát multimédií

Foto

Typ obrázku (název přípony)	Díčí typ	Maximum pixelů
Jpeg / Jpg	Základní úroveň	8000 x 8000
	Progressive (Progresivní)	6000 x 4000
PNG	Neprokládaný	6000 x 4000
	Prokládaný	6000 x 4000
BMP		6000 x 4000

Zvuk

Typ hudby (název přípony)	Vzorkovací frekvence (KHz)	Přenosová rychlost (Kb/s)
MP3	16~48	8~320
WMA	8~48	128~320
ADPCM-WAV	8~48	32~384
PCM-WAV	8~48	64~1536
AAC	8~48	8~48

POUŽÍVÁNÍ PROJEKTORU

Video

Formát souboru	Formát videa	Maximální rozlišení dekódování	Maximální přenosová rychlost (b/s)	Profil
MPG, MPEG	MPEG1/2	1920 x 1080 60 snímků/s	40 M b/s	MP@HP
MOV, MP4, MKV	H.264	4096 x 2176 30 snímků/s	135 M b/s	MP/HP @Level 5.1
AVI, MOV, MP4	MPEG4	1920 x 1080 60 snímků/s	40 M b/s	SP/ASP@Level 5.1
AVI, MP4, MOV, MKV	MJPEG	1920 x 1080 30 snímků/s	10 M b/s	Základní úroveň
WMV, ASF	VC-1	1920 x 1080 60 snímků/s	40 M b/s	SP/MP/AP
3GP, MP4, AVI, MOV	H.263	1920 x 1080 60 snímků/s	40 M b/s	
MP4, MOV, MKV	HEVC/H.265	4096 x 2176 60 snímků/s	100 M b/s	Main/Main10 Profile, High Tier @Level 5.1
MKV	VP8	1920 x 1080 60 snímků/s	20 M b/s	
	VP9	4096 x 2176 60 snímků/s	100 M b/s	Profile0,2
MP4, MOV, TS, TRP, TP	AVS	1920 x 1080 60 snímků/s	40 M b/s	Profil Jizhun @Level 6.0

Dokument

Formát dokumentu	Podporovaná verze a formát	Omezení stránek/řádků	Omezení velikosti
PDF	PDF 1.0 ~ 1.7 a vyšší	Až 1500 stránek (jeden soubor)	až 100MB
Word	Dokument Kingsoft Writer (*.wps)	Vzhledem k tomu, že aplikace WPS Projector nenačítá všechny soubory MS/Word najednou, není počet stránek a řádků v souborech nijak omezen.	až 150MB
	Šablona Kingsoft Writer (*.wpt)		
	Dokument Microsoft Word 97/2000/XP/2003 (*.doc)		
	Šablona Microsoft Word 97/2000/XP/2003 (*.dot)		
	Soubory RTF (*.rtf)		
	Textové soubory (*.txt, *.log, *.lrc, *.c, *.cpp, *.h, *.asm, *.s, *.java, *.asp, *.prg, *.bat, *.bas, *.cmd)		
	Soubory webových stránek (*.html, *.htm)		
	Soubory jedné webové stránky (*.html, *.htm)		
	Dokument Microsoft Word 2007/2010 (*.docx)		
	Šablona Microsoft Word 2007/2010 (*.dotx)		
	Dokument Microsoft Word 2007/2010 s aktivovanými makry (*.docm)		
	Šablona Microsoft Word 2007/2010 s aktivovanými makry (*.dotm)		
	Soubory XML (*.xml)		
	Text OpenDocument (*.odt)		
Dokument Works 6-9 (*.wtf)			
Works 6.0 a 7.0 (*.wps)			

POUŽÍVÁNÍ PROJEKTORU

Formát dokumentu	Podporovaná verze a formát	Omezení stránek/řádků	Omezení velikosti
Excel	Soubory s tabulkami Kingsoft (*.et)	Omezení řádků: max. 65.535 Omezení sloupců: max. 256 List: max. 200	až 30MB
	Šablony tabulek Kingsoft (*.ett)		
	Pracovní sešit Microsoft Excel 97/2000/XP/2003 (*.xls)		
	Šablona Microsoft Excel 97/2000/XP/2003 (*.xlt)		
	Textové soubory (*.csv)		
	Webové stránky (*.htm, *.html)		
	Soubory XML (*.xml)		
	Soubory Microsoft Excel 2007/2010 (*.xlsx, *.xlsm)		
	Šablona Microsoft Excel 2007/2010 (*.xltx)		
	Binární pracovní sešit Microsoft Excel 2007/2010 (*.xlsb)		
PowerPoint	Soubory prezentace Kingsoft (*.dps)	Až 1500 stránek (jeden soubor)	až 30MB
	Šablony prezentace Kingsoft (*.dpt)		
	Prezentace Microsoft PowerPoint 97/2000/XP/2003 (*.ppt, *.pps)		
	Šablony prezentace Microsoft PowerPoint 97/2000/XP/2003 (*.pot)		
	Prezentace Microsoft PowerPoint 2007/2010 (*.pptx, *.ppsx)		
	Šablona prezentací Microsoft PowerPoint 2007/2010 (*.potx)		

Poznámka:

- Dekódování velkých souborů se složitým obsahem může chvíli trvat.
- Objekty zapouzdřené v souborech nelze aktivovat ani zobrazit.
- Pro aplikaci Microsoft Word
 - Nejsou podporována pokročilá nastavení, například zásuvný modul kreslení nebo nastavení pozadí tabulky.
 - Obsah vně definovaných okrajů v aplikaci Microsoft Word nebude zobrazen.
 - Není podporován tučný text v písmu zjednodušené čínštiny.
- Pro aplikaci Microsoft PowerPoint
 - Nejsou podporovány efekty snímků.
 - Heslem chráněné listy nejsou chráněny.
- Pro aplikaci Microsoft Excel
 - Když pracovní sešit obsahuje více listů, jsou zobrazeny jednotlivě a sekvenčně.
 - Během dekódování se může změnit rozložení stránky a číslování.

POUŽÍVÁNÍ PROJEKTORU

Vstup do režimu multimedii

1. Zasuňte USB flash disk do konektoru USB na zadní straně projektoru.

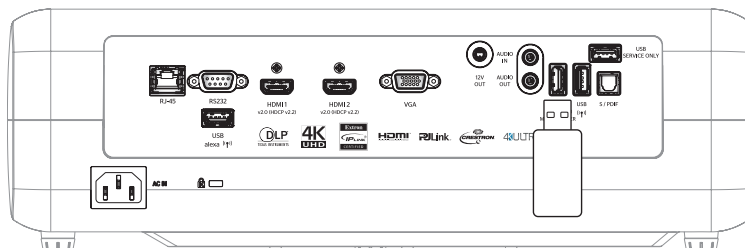

Na ploše se zobrazí dostupné soubory.

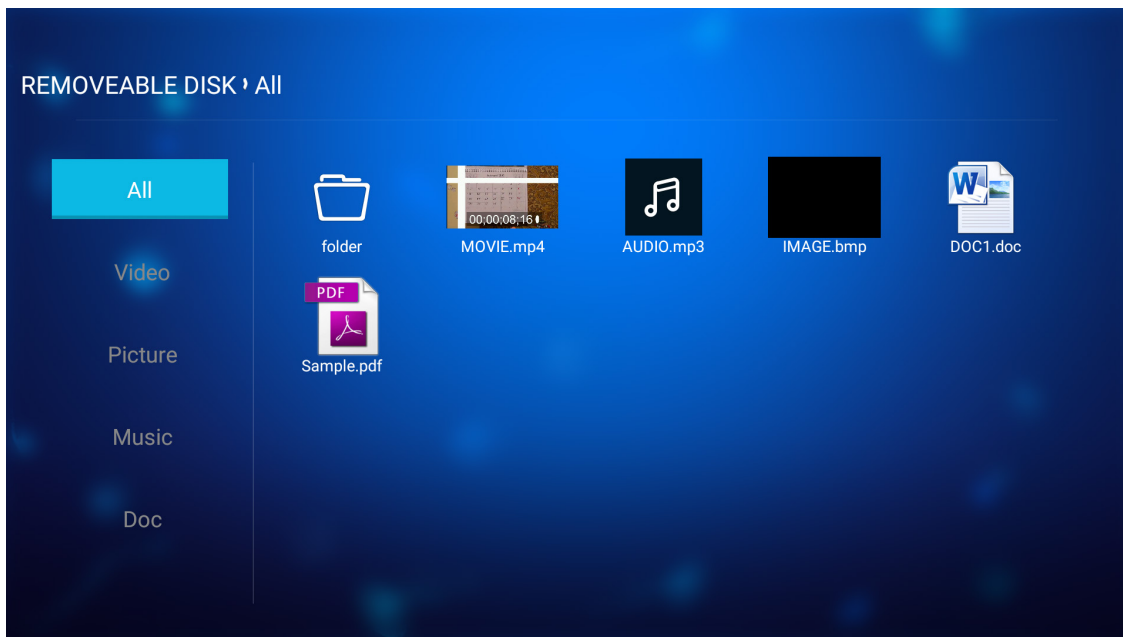

Poznámka: Chcete-li přejít do režimu multimedii ručně, vyberte možnost **Aplikace > Přehrávač médií**.

2. Procházejte a vyberte soubor, který chcete zobrazit.

POUŽÍVÁNÍ PROJEKTORU

Přehrávání videí

1. Na levém panelu vyberte možnost **Video** pro procházení všech videosouborů.

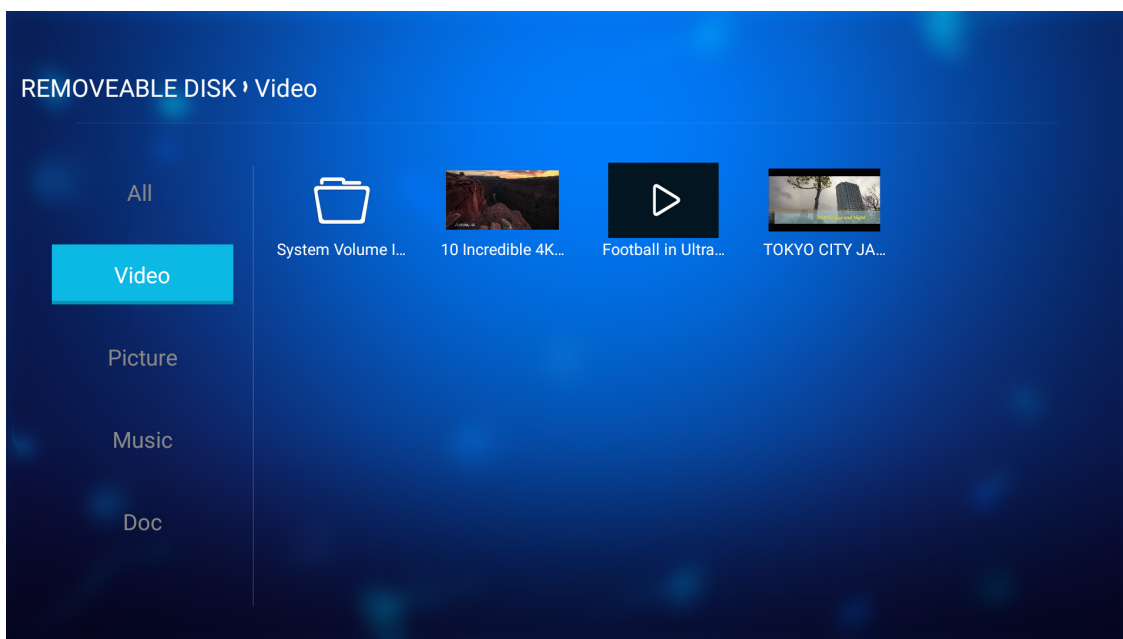

Pokud existuje více složek, stisknutím tlačítek ▲▼◀▶ vyberte požadovanou složku a potom stisknutím klávesy **Enter/↵** zobrazíte obsah podsložky.

2. Stisknutím tlačítek ▲▼◀▶ vyberte video, které chcete přehrát, a potom stisknutím klávesy **Enter/↵** spusťte přehrávání.

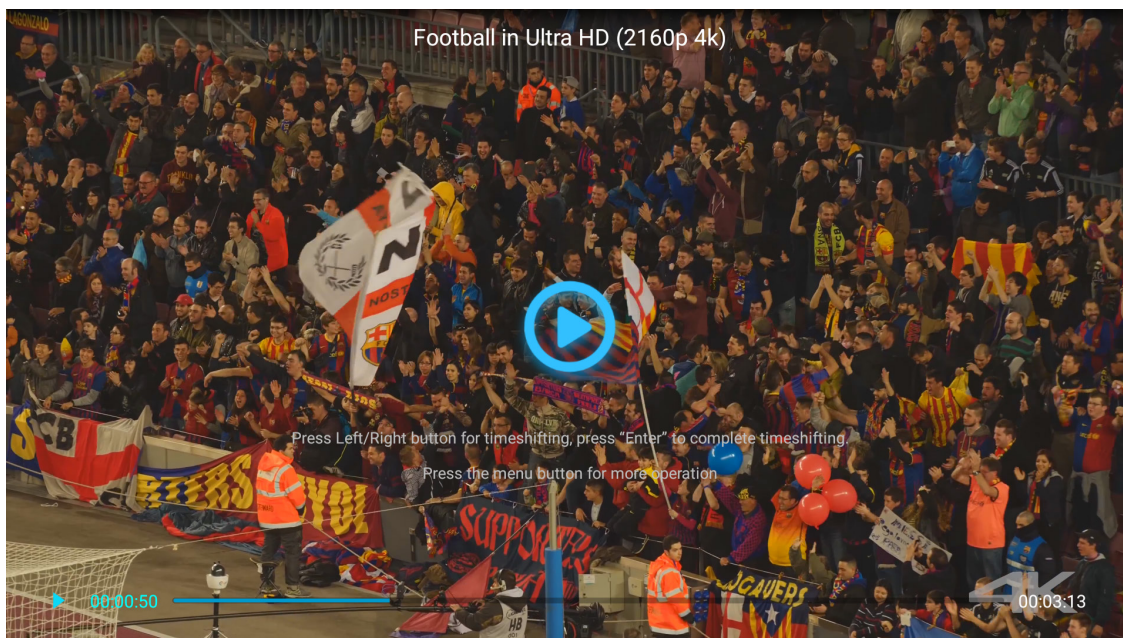

- Stisknutím klávesy **Enter/↵** pozastavíte přehrávání. Když je video pozastavené:
 - Stisknutím tlačítek ◀▶ můžete posunout video dozadu nebo rychle dopředu.
 - Chcete-li obnovit operaci, stiskněte klávesu **Enter/↵**.
- Přehrávání lze kdykoli zastavit stisknutím tlačítka ⏪.

POUŽÍVÁNÍ PROJEKTORU

Prohlížení fotografií

1. Na levém panelu vyberte možnost **Obrázek** pro procházení všech obrazových souborů.

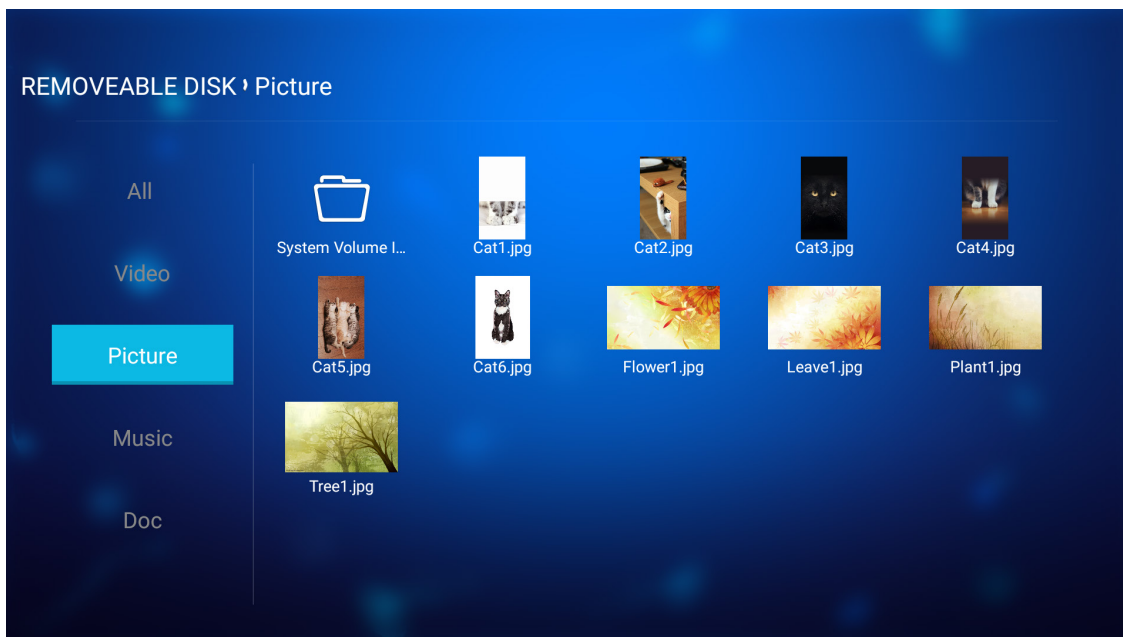

Pokud existuje více složek, stisknutím tlačítek ▲▼◀▶ vyberte požadovanou složku a potom stisknutím klávesy **Enter/↵** zobrazíte obsah podsložky.

2. Stisknutím tlačítek ▲▼◀▶ vyberte fotografii a potom stisknutím klávesy **Enter/↵** zobrazíte fotografii na celou plochu.

Možnosti pro fotografie

Při prohlížení fotografie na celou plochu:

- Pomocí tlačítek ◀▶ můžete zobrazit předchozí nebo další fotografii.
- Stisknutím klávesy **Enter/↵** přejdete do rychlé nabídky.

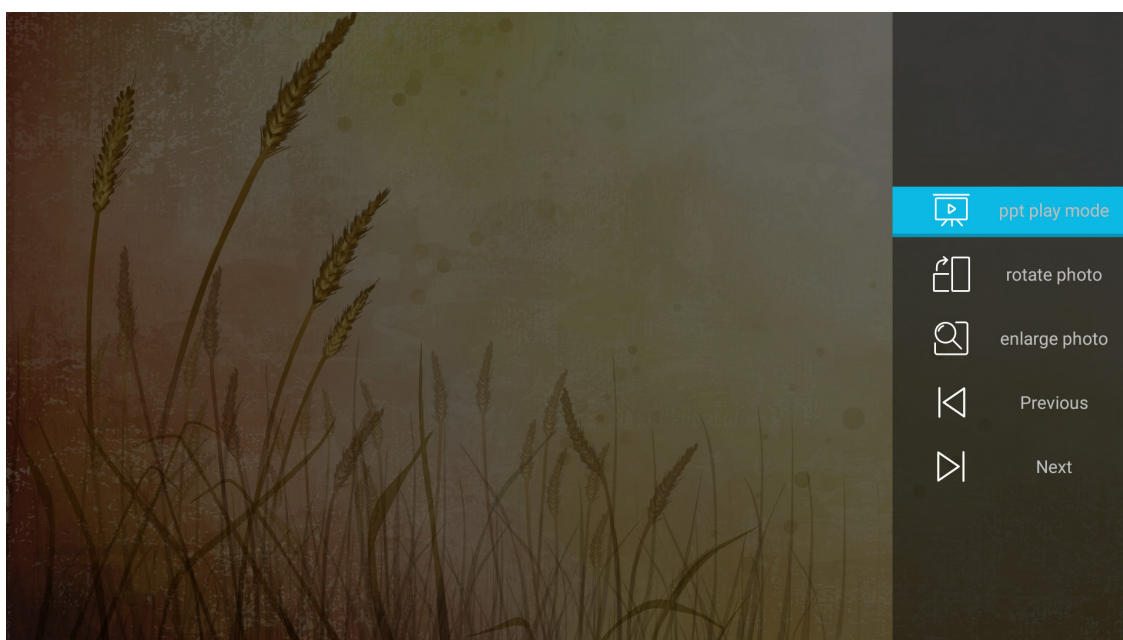

- Výběrem možnosti **režim přehrávání ppt** nakonfigurujete nastavení prezentace.
- Výběrem možnosti **otočit foto** otočíte fotografii o 90 stupňů po směru hodin.

POUŽÍVÁNÍ PROJEKTORU

- Výběrem možnosti **zvětšit foto** přiblížíte zobrazení fotografie.
- Výběrem možnosti **Předchozí** zobrazíte předchozí fotografii.
- Výběrem možnosti **Další** zobrazíte další fotografii.

Nastavení prezentace

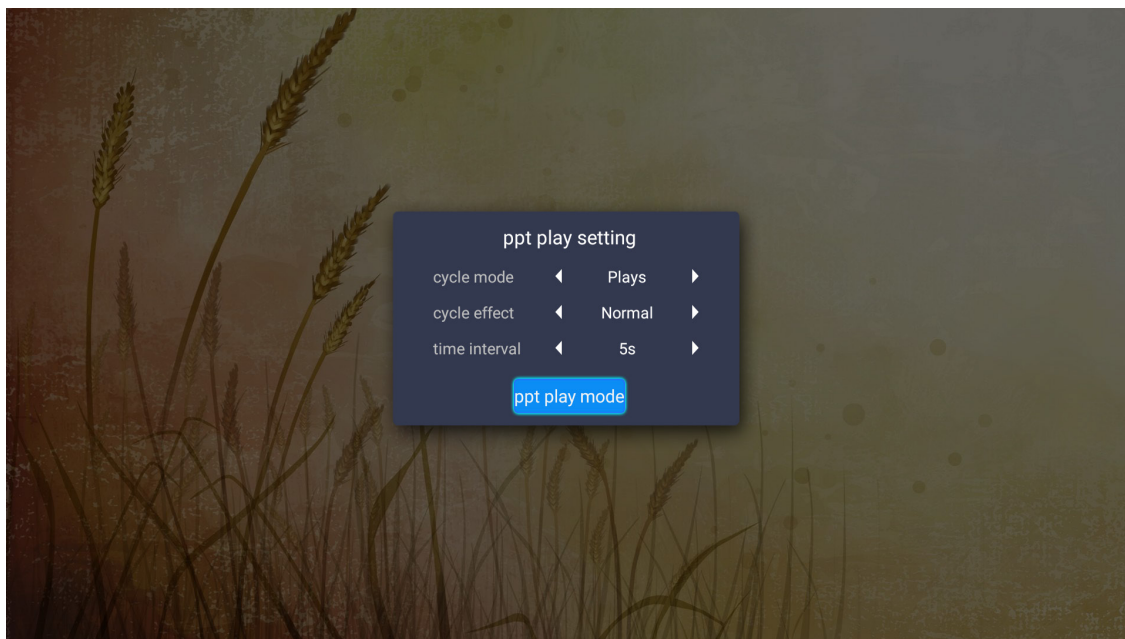

režim cyklování

Nastavte možnost režimu prezentace.

efekt cyklování

Vyberte přechodový efekt mezi snímky.

časový interval

Nastavte časový interval mezi zobrazením jednotlivých snímků.

interval přehrávání ppt

Výběrem spusťte prezentaci.

Poznámka:

- Chcete-li prezentaci pozastavit, stiskněte klávesu *Enter*/ ↵.
- Chcete-li prezentaci zastavit, stiskněte tlačítko ↶.

POUŽÍVÁNÍ PROJEKTORU

Přehrávání hudby

1. Na levém panelu vyberte možnost **Hudba** pro procházení všech souborů s písněmi nebo zvukem.

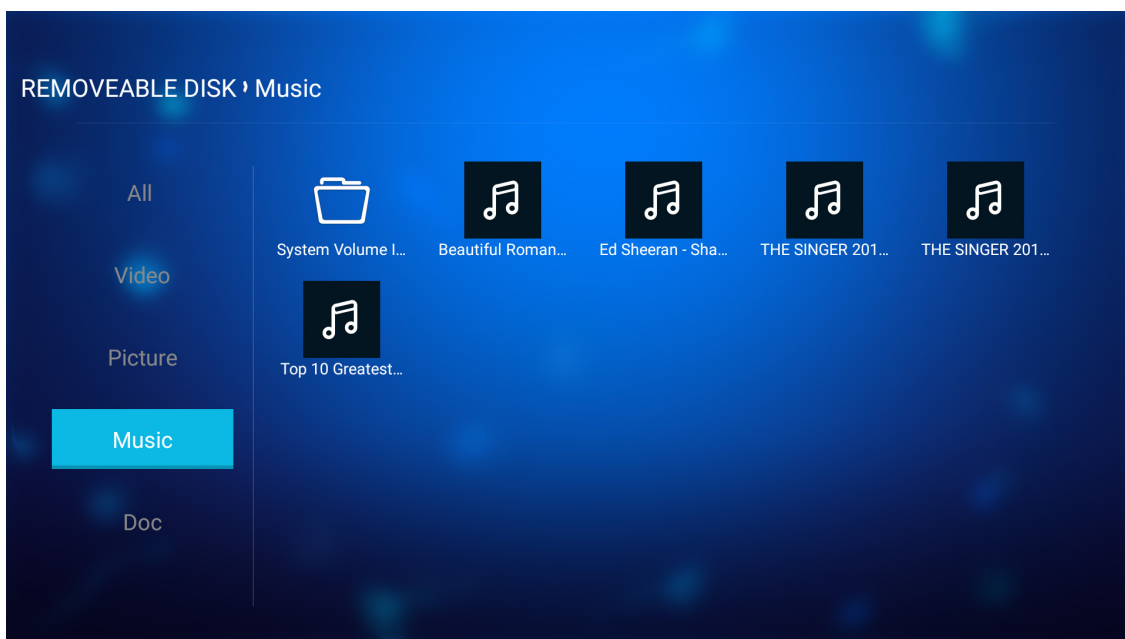

Pokud existuje více složek, stisknutím tlačítek ▲▼◀▶ vyberte požadovanou složku a potom stisknutím klávesy **Enter/↵** zobrazíte obsah podsložky.

2. Stisknutím tlačítek ▲▼◀▶ vyberte píseň, kterou chcete přehrát, a potom stisknutím klávesy **Enter/↵** spusťte přehrávání.

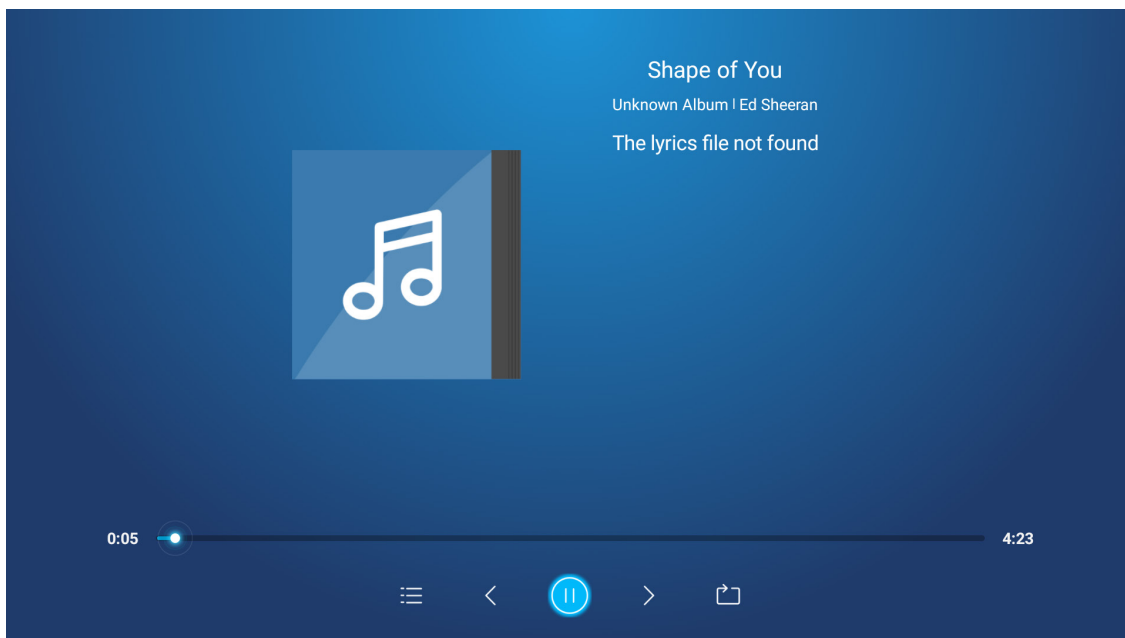

- Chcete-li pozastavit přehrávání, vyberte možnost ⏸ a stiskněte klávesu **Enter/↵**. Chcete-li pokračovat, vyberte možnost ▶ a stiskněte klávesu **Enter/↵**.
- Chcete-li přeskočit na předchozí/další stopu, vyberte možnost </> a stiskněte klávesu **Enter/↵**.
- Chcete-li přepnout režim přehrávání, vyberte možnost 🔄 a opakovaným stisknutím klávesy **Enter/↵** vyberte požadovaný režim.
- Chcete-li zobrazit seznam stop, vyberte možnost ≡ a stiskněte klávesu **Enter/↵**.
- Přehrávání lze kdykoli zastavit stisknutím tlačítka ↶.

POUŽÍVÁNÍ PROJEKTORU

Prohlížení dokumentu

1. Na levém panelu vyberte možnost **Doc** pro procházení všech souborů s dokumenty.

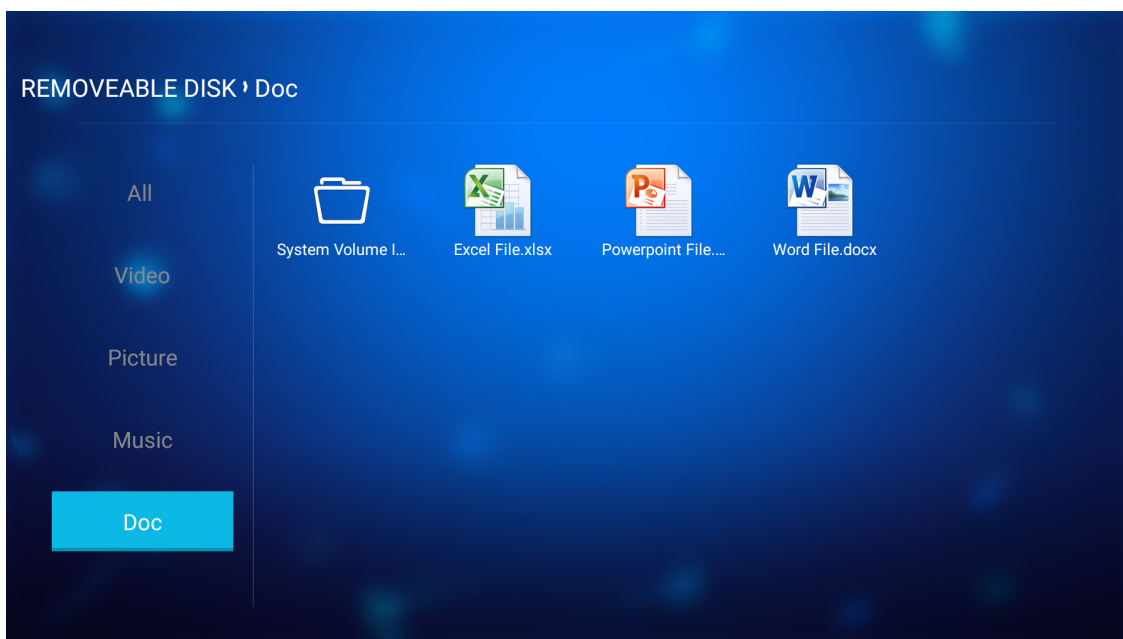

Pokud existuje více složek, stisknutím tlačítek ▲▼◀▶ vyberte požadovanou složku a potom stisknutím klávesy **Enter**/↵ zobrazíte obsah podsložky.

2. Stisknutím tlačítek ▲▼◀▶ vyberte dokument, který si chcete prohlédnout, a potom stisknutím klávesy **Enter**/↵ otevřete soubor.

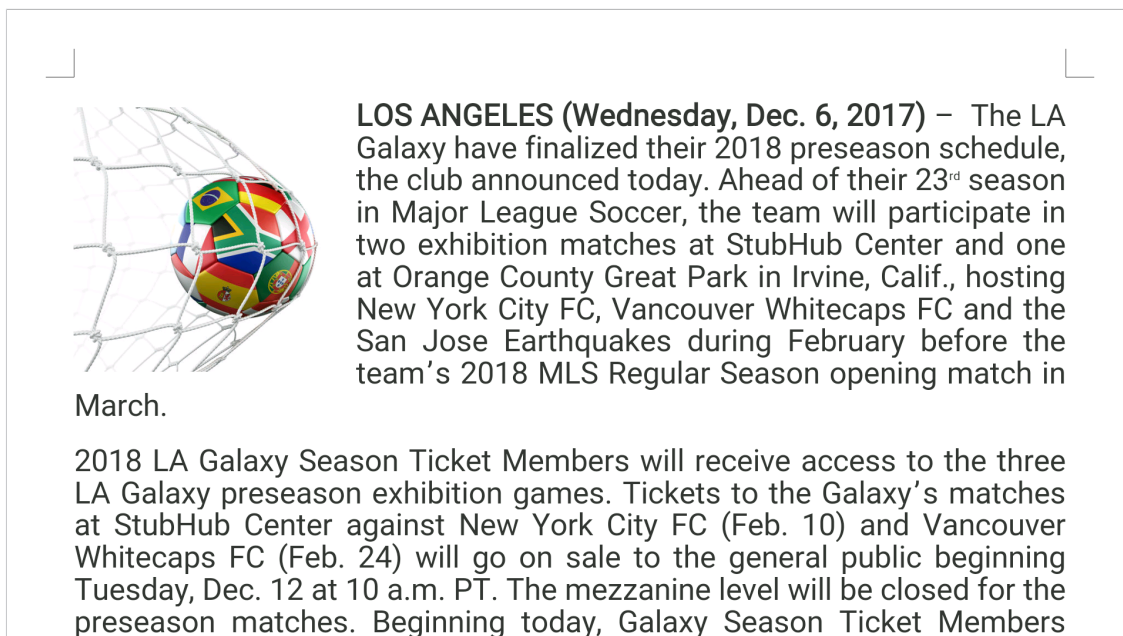

- Stisknutím tlačítek ▲▼◀▶ posouváte stránku nahoru/dolů nebo procházíte po stránce.
- Dokument lze kdykoli zavřít stisknutím tlačítka ↶.

POUŽÍVÁNÍ PROJEKTORU

Poznámka: Při otevírání souboru aplikace Powerpoint se na ploše zobrazí nabídka režimu přehrávání. Potom vyberte požadovaný režim přehrávání a výběrem možnosti **OK** začnete procházet soubor.

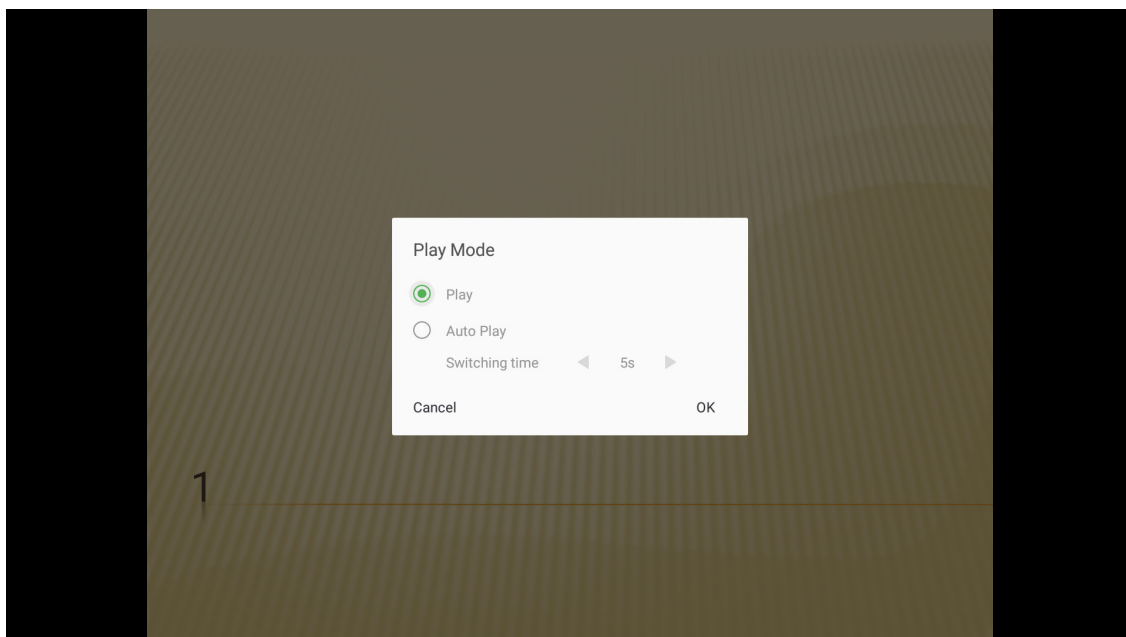

POUŽÍVÁNÍ PROJEKTORU

Registrace projektoru do cloudu zařízení

Vyberte možnost **Chytrý telefon** a zaregistrujte projektor do cloudu zařízení. Potom stisknutím tlačítka **Enter** na dálkovém ovladači nebo tlačítka **←** na klávesnici projektoru vstupte do nabídky Chytrý telefon.

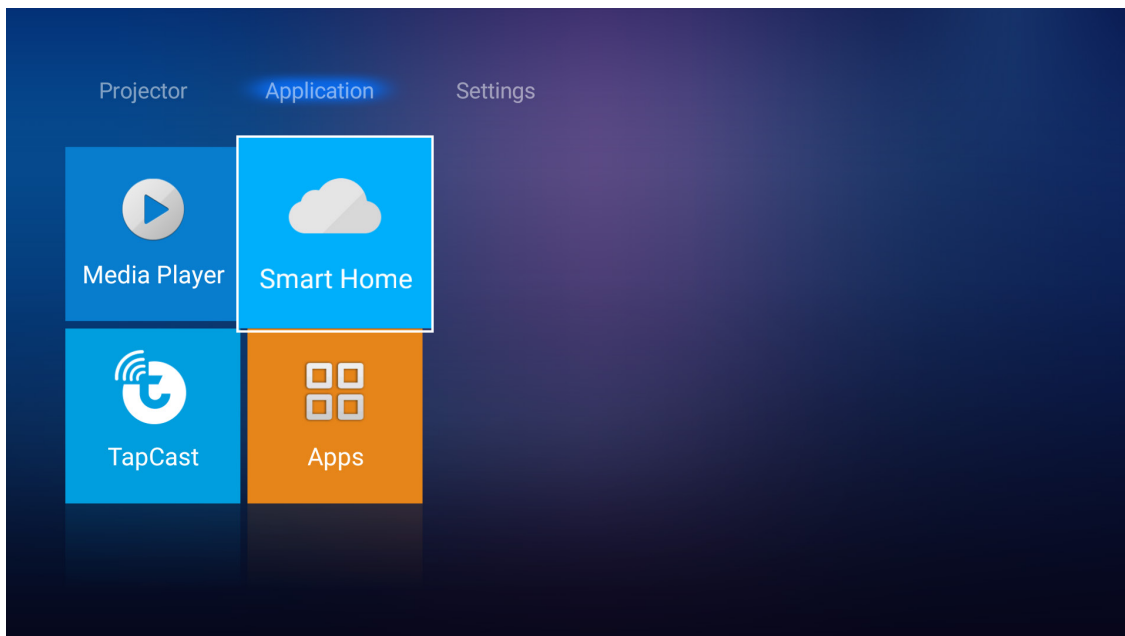

Na ploše se zobrazí parametry aktuálních nastavení. Chcete-li zaregistrovat projektor do cloudu zařízení.

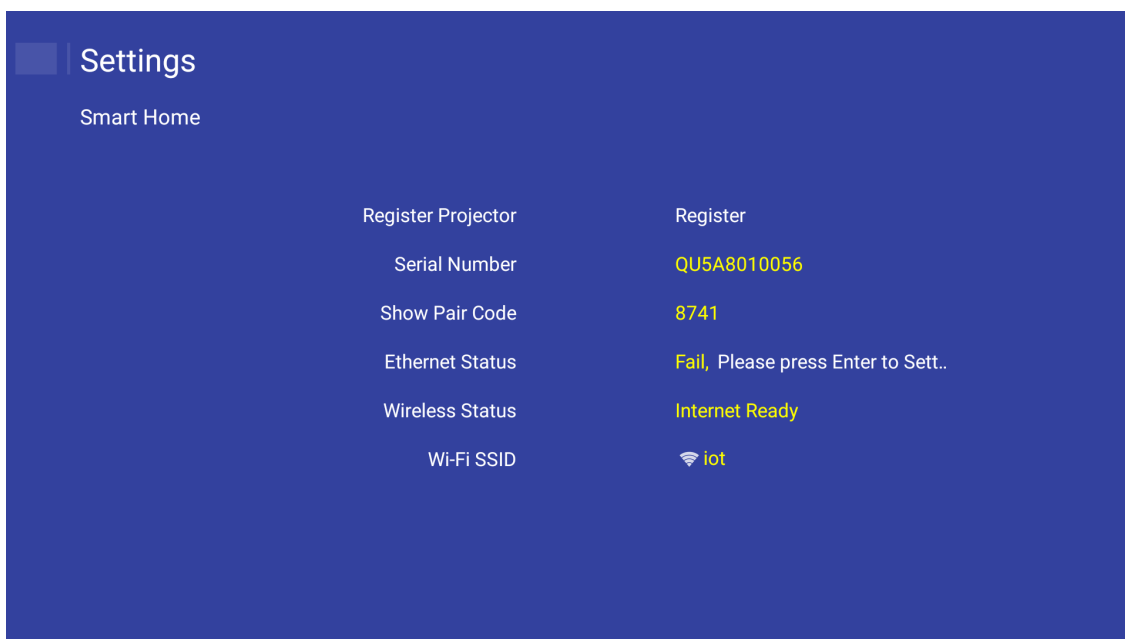

POUŽÍVÁNÍ PROJEKTORU

Bezdrátové streamování médií

Výběrem možnosti **TapCast** můžete promítat zobrazení ze svého mobilního zařízení do projektoru prostřednictvím připojení Wi-Fi. Potom stisknutím tlačítka **Enter** na dálkovém ovladači nebo tlačítka **↵** na klávesnici projektoru vstupte do nabídky TapCast.

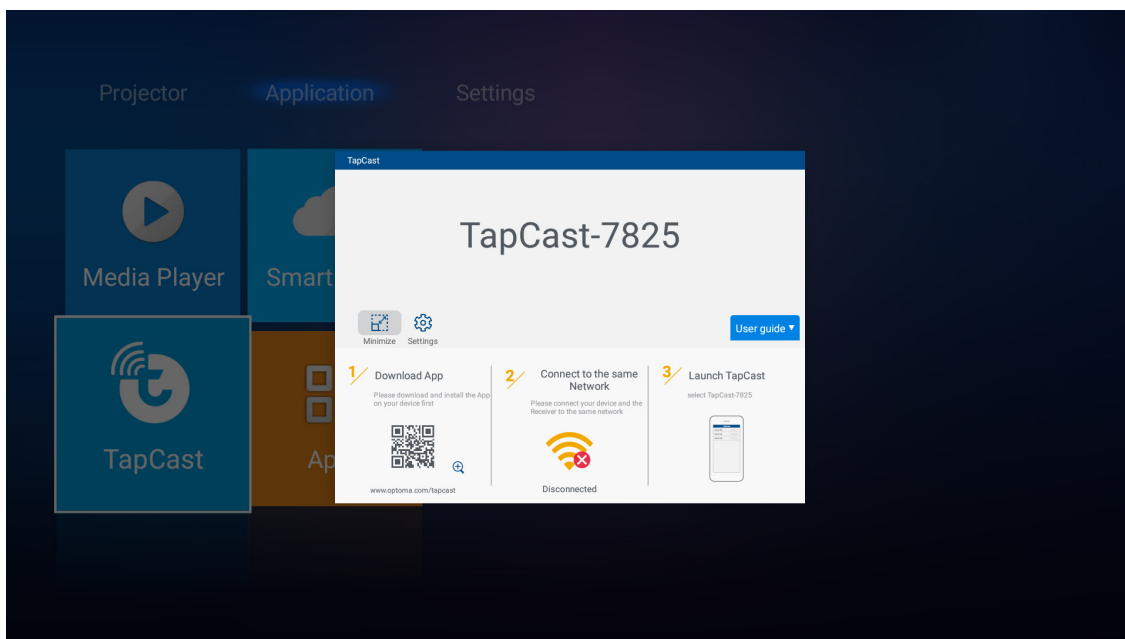
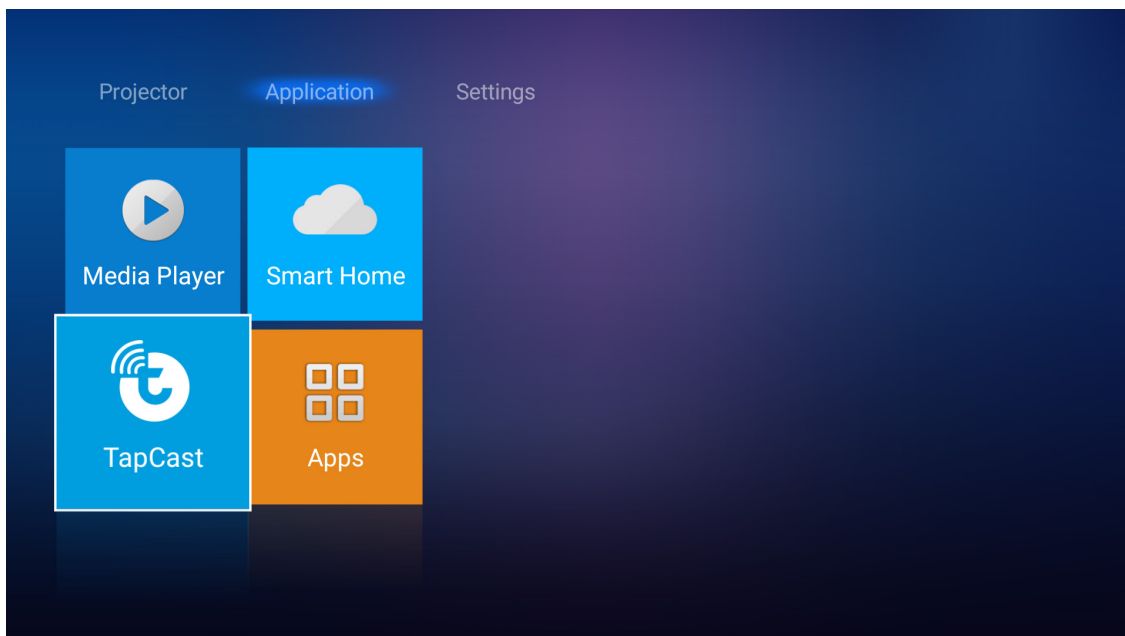

1. Při prvním použití funkce TapCast stáhněte a nainstalujte aplikaci TapCast do svého mobilního zařízení.
Poznámka: Můžete oskenovat kód QR na ploše.
2. Na projektoru vložte Wi-Fi dongle a přejděte na **Nastavení > Síť > Bezdrátové nastavení (zobrazení Wi-Fi)**. Potom nastavte položku **Wi-Fi** na ZAPNUTO.
3. Připojte projektor k dostupné síti. Podrobnější informace viz page 51.
4. Ve svém mobilním zařízení aktivujte funkci Wi-Fi. Potom připojte ke stejné síti, ke které je připojen projektor.
DŮLEŽITÉ!
 - *Projektor a vaše mobilní zařízení musí být připojené ke stejné síti Wi-Fi.*
 - *Během používání funkce zobrazení Wi-Fi zajistěte přístup k internetu.*

POUŽÍVÁNÍ PROJEKTORU

Poznámka: Metoda připojení se liší v závislosti na typu dongle. Podrobnosti najdete v příslušné dokumentaci.

5. Spustíte aplikaci „TapCast“ a připojíte se ke svému dongle.
6. Po připojení se zobrazení z mobilního zařízení začne promítat na plochu.

Nastavení aplikace

Přístup ke všem aplikacím

Vyberte **Aplikace** pro zobrazení seznamu aplikací. Poté stiskněte **Enter** na dálkovém ovladači pro vstup do nabídky Aplikací.

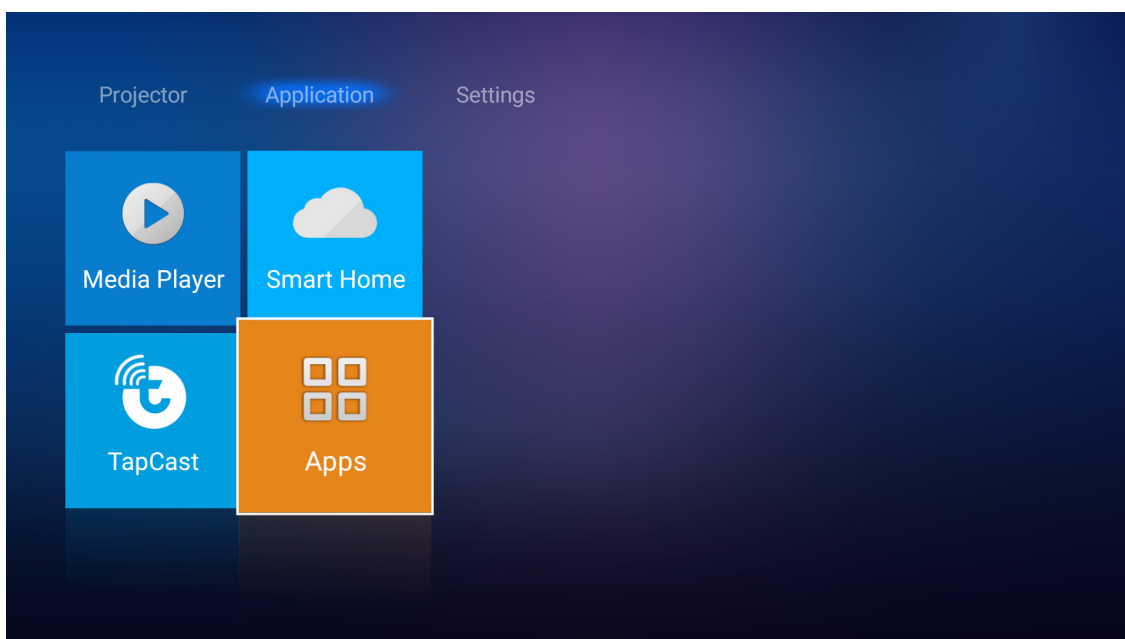

Použijte klávesy ◀▶ pro volbu požadované aplikace. Poté stiskněte **Enter** na dálkovém ovladači pro spuštění zvolené aplikace.

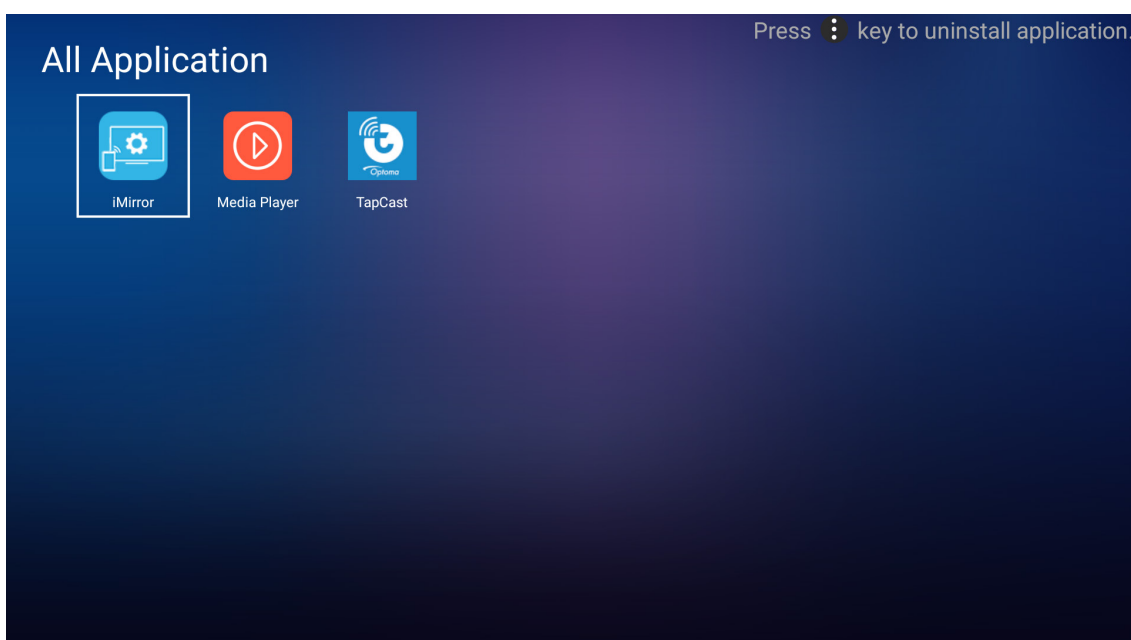

POUŽÍVÁNÍ PROJEKTORU

Konfigurování nastavení sítě

Výběrem možnosti **Sít** nakonfigurujete nastavení sítě. Potom stisknutím tlačítka **Enter** na dálkovém ovladači nebo tlačítka **↵** na klávesnici projektoru vstupte do nabídky **Sít**.

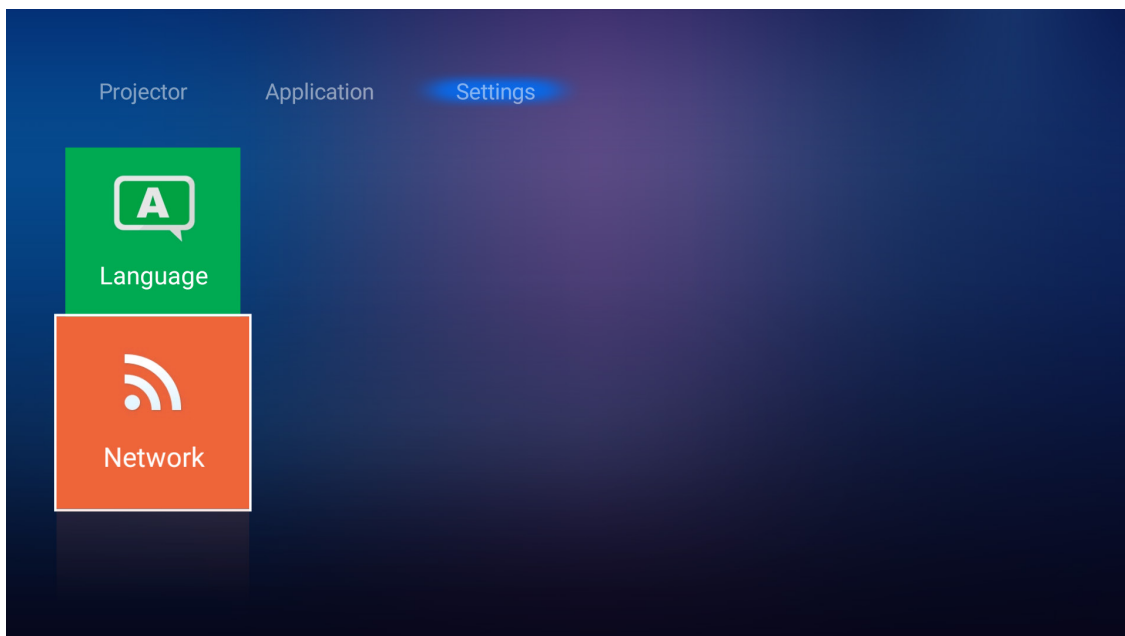

Vyberte **Nastavení ovládání projektoru**. Potom proveďte nezbytná nastavení.

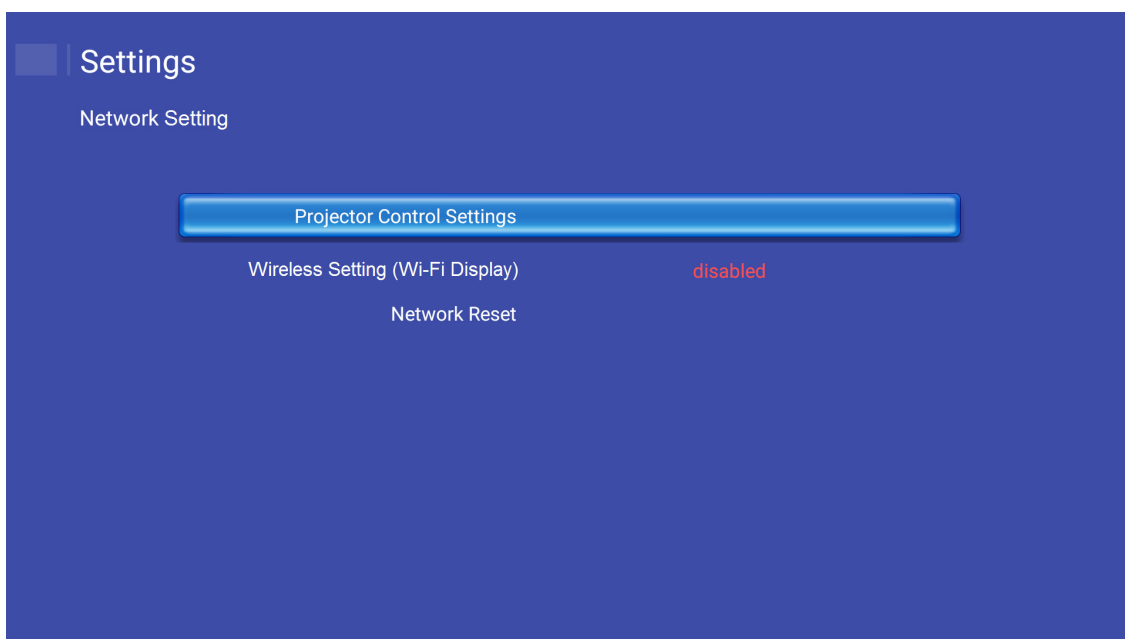

POUŽÍVÁNÍ PROJEKTORU

Poznámka: Chcete-li konfigurovat bezdrátové připojení, vyberte možnost **Bezdrátové nastavení (zobrazení Wi-Fi)** a postupujte následovně:

a. Nejdříve vložte Wi-Fi dongle a potom aktivujte funkci Wi-Fi.

b. Připojte se k některé dostupné síti Wi-Fi v seznamu.

Pokud se připojíte k zabezpečené síti Wi-Fi, musíte na vyzvání zadat heslo.

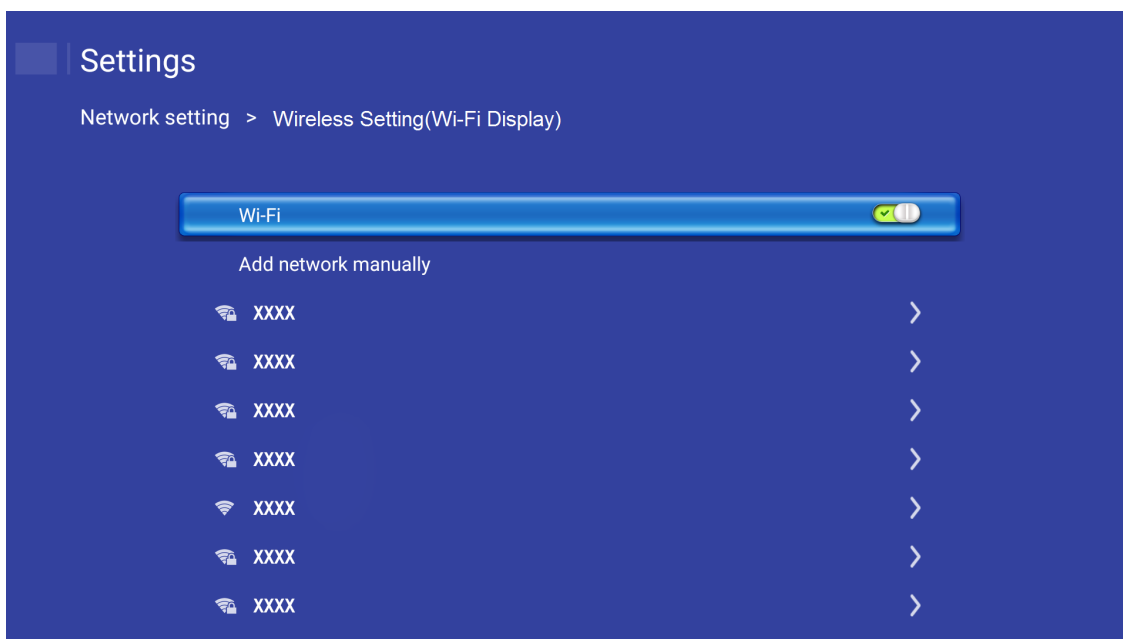

POUŽÍVÁNÍ PROJEKTORU

Funkce LAN RJ45

Pro jednoduchost a snadné ovládání tento projektor nabízí řadu síťových funkcí a funkcí vzdálené správy.

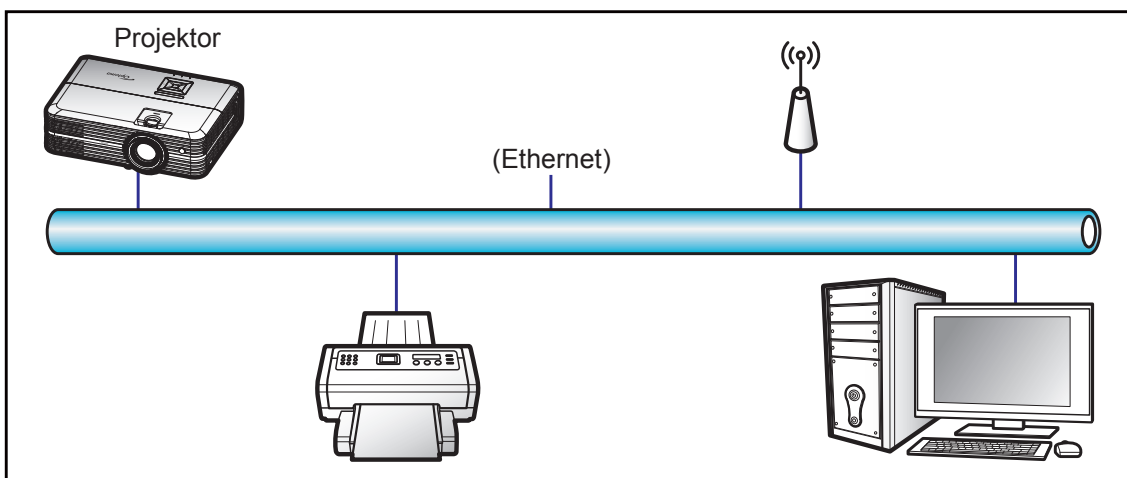

Terminálové funkce drátové místní sítě LAN

Tento projektor lze ovládat počítačem (notebookem) nebo jiným externím zařízením prostřednictvím portu LAN/ RJ45 a kompatibilním s funkcemi Crestron / Extron / AMX (Device - Discovery) / PJLink.

- Crestron je registrovaná ochranná známka společnosti Crestron Electronics, Inc. v USA.
- Extron je registrovaná ochranná známka společnosti Extron Electronics, Inc. v USA a dalších zemích.
- AMX je registrovaná ochranná známka společnosti AMX LLC v USA a dalších zemích.
- Značka PJLink je přihlášena k registraci jako obchodní známka a logo v Japonsku, USA a dalších zemích společností JBMIA.

Tento projektor podporuje specifikované příkazy ovladače Crestron Electronics a souvisejícího softwaru, například RoomView®.

<http://www.crestron.com/>

Tento projektor podporuje referenční přístroj(e) Extron.

<http://www.extron.com/>

Tento projektor podporuje AMX (Device Discovery).

<http://www.amx.com/>

Tento projektor podporuje všechny příkazy PJLink třídy 1 (verze 1.00).

<http://pjlink.jbmia.or.jp/english/>

POUŽÍVÁNÍ PROJEKTORU

Nastavení ethernetu

Nakonfigurujte síťové parametry.

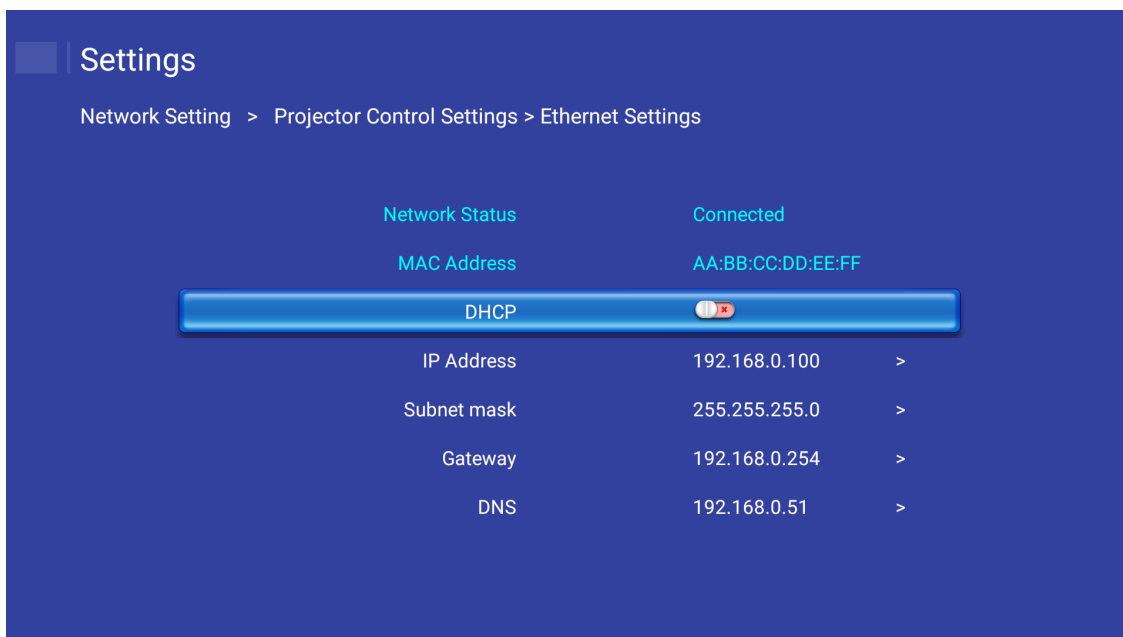

- DHCP: Vyp.
- Adresa IP: 192.168.0.100
- Maska podsítě: 255.255.255.0
- Brána: 192.168.0.254
- DNS: 192.168.0.51

Nastavení bezdrátového připojení

Vyberte bezdrátovou síť, ke které se chcete připojit pro bezdrátové ovládání projektoru prostřednictvím různých protokolů, včetně Alexa.

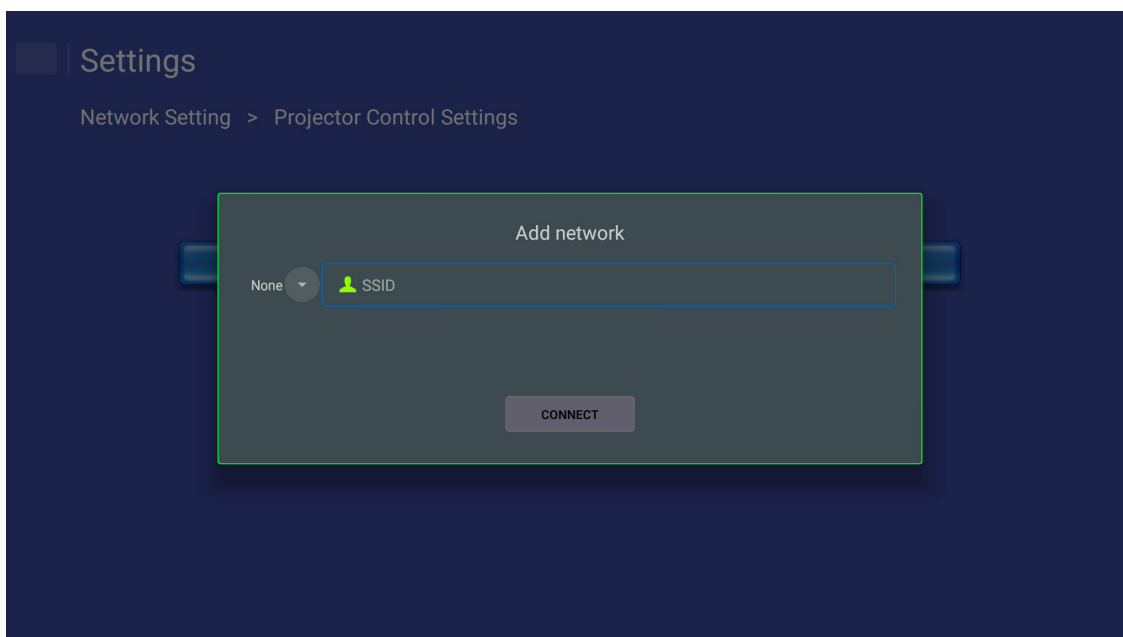

POUŽÍVÁNÍ PROJEKTORU

Funkce ovládání projektoru

Nakonfigurujte sledování a ovládání projektoru prostřednictvím sítě.

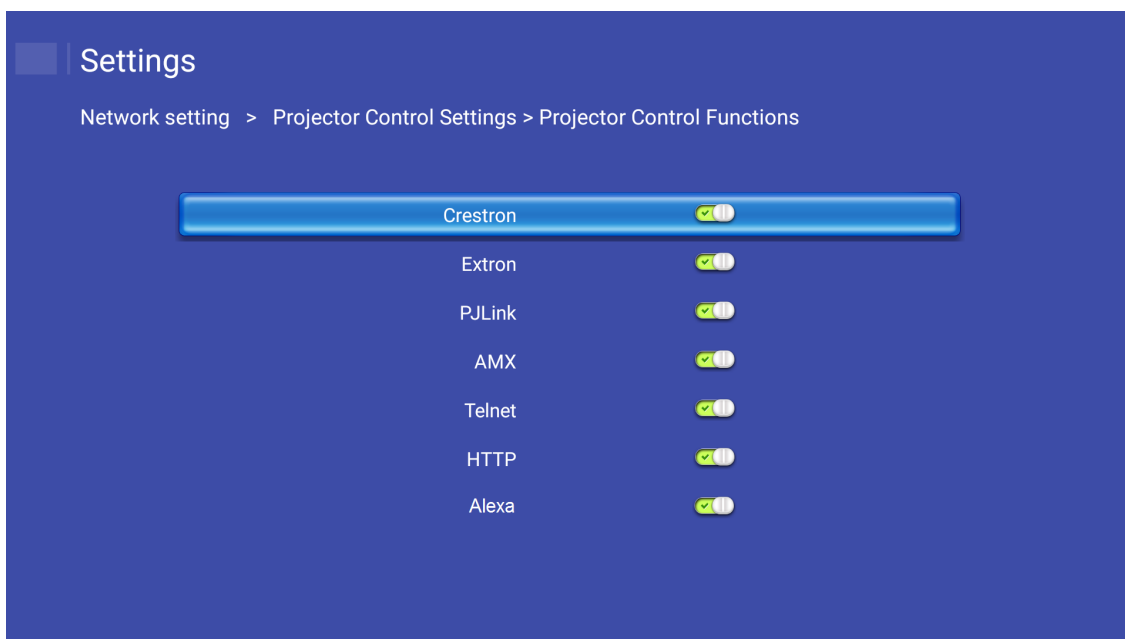

ÚDRŽBA

Výměna lampy

Projektor sám zjistí životnost lampy. Když se blíží konec životnosti lampy, na promítací ploše se zobrazí zpráva s upozorněním.

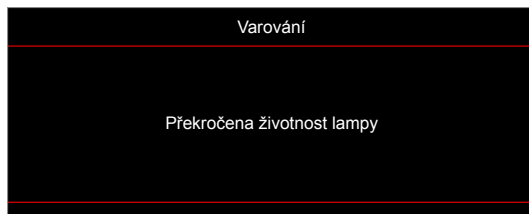

V takovém případě se obraťte na místního prodejce nebo servisní středisko a co nejdříve nechte lampu vyměnit. Před výměnou lampy se ujistěte, že se projektor v posledních 30 minutách chladil.



Varování: Je-li projektor namontován pod stropem, buďte při otevírání krytu lampy opatrní. Při výměně lampy u stropní montáže doporučujeme použít ochranné brýle. Dejte pozor, aby z projektoru vypadly žádné uvolněné předměty.



Varování: Komora lampy je horká! Před výměnou lampy ji nechte ochladit!



Varování: K omezení rizika zranění neupustíte modul lampy nebo nesahejte na žárovku lampy. Žárovka se může rozbít a způsobit zranění.

ÚDRŽBA

Výměna lampy (pokračování)

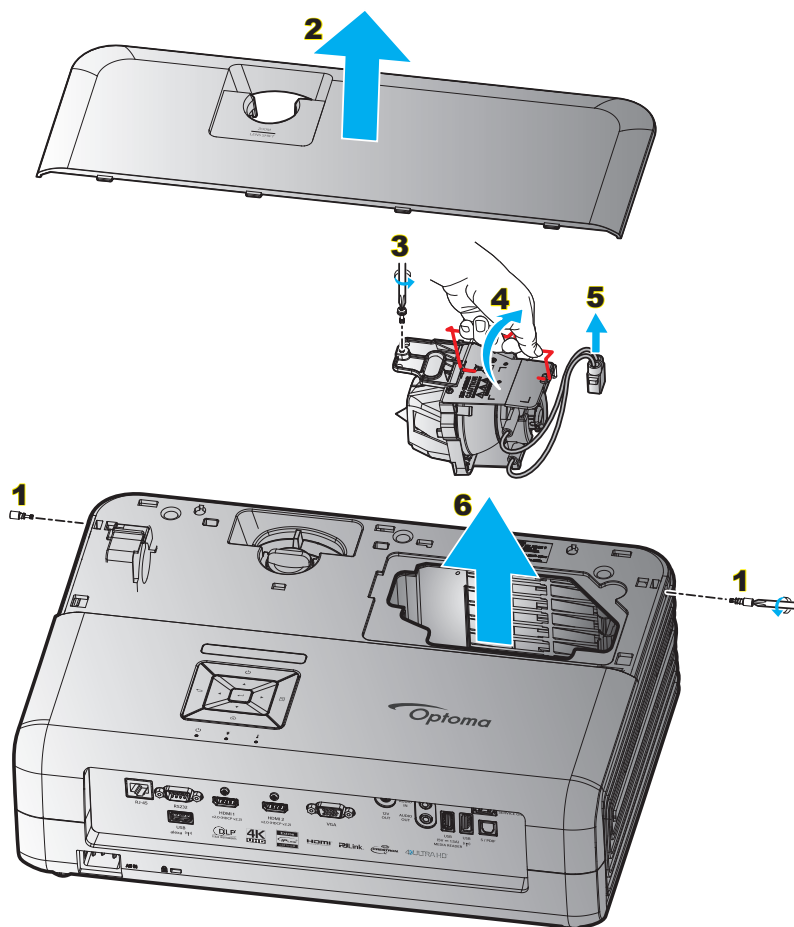

Postup:

1. Vypněte napájení projektoru stisknutím tlačítka „“ na klávesnici projektoru nebo na dálkovém ovladači.
2. Nechte projektor v posledních 30 minutách vychladit.
3. Odpojte napájecí kabel.
4. Odmontujte 2 šroubky, kterými je připevněn horní kryt. **1**
5. Sejměte horní kryt. **2**
6. Odmontujte šroubek na modulu lampy. **3**
7. Zvedněte rukojeť lampy. **4**
8. Odpojte kabel lampy. **5**
9. Opatrně vyjměte modul lampy. **6**
10. Při výměně modulu lampy postupujte podle předchozích kroků, ale v opačném pořadí.
11. Zapněte projektor a vynulujte počítadlo lampy.
12. Vynulování lampy: (i) Stiskněte „Menu“ → (ii) Vyberte „Nastavení projektoru“ → (iii) Vyberte „Nastavení lampy“ → (iv) Vyberte „Vynulování lampy“ → (v) Vyberte „Ano“.

Poznámka:

- *Projektor nelze zapnout, pokud nebyl zpět na místo vrácen kryt lampy.*
- *Nedotýkejte se skleněné části lampy. Mastnota z rukou může způsobit prasknutí lampy. V případě náhodného dotyku očistěte modul lampy suchým hadříkem.*

ÚDRŽBA

Instalace a čištění prachového filtru

Instalace prachového filtru

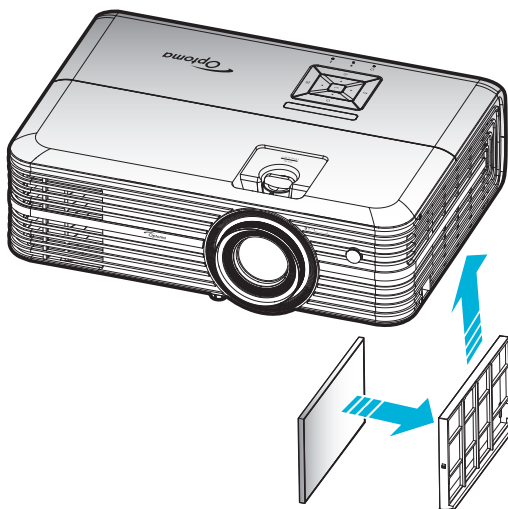

Poznámka: Prachové filtry jsou nezbytné/dodávány pouze ve vybraných regionech s nadměrnou prašností.

Čištění prachového filtru

Doporučujeme čistit prachový filtr každé tři měsíce. Je-li projektor používán v prašném prostředí, čistěte filtr častěji.

Postup:

1. Vypněte napájení projektoru stisknutím tlačítka „“ na klávesnici projektoru nebo na dálkovém ovladači.
2. Odpojte napájecí šňůru.
3. Vytáhněte přihrádku prachového filtru a vyjměte z dolní části projektoru. **1**
4. Opatrně vyjměte vzduchový filtr. Potom vyčistěte a nasadte prachový filtr. **2**
5. Při instalaci prachového filtru postupujte podle předchozích kroků v opačném pořadí.

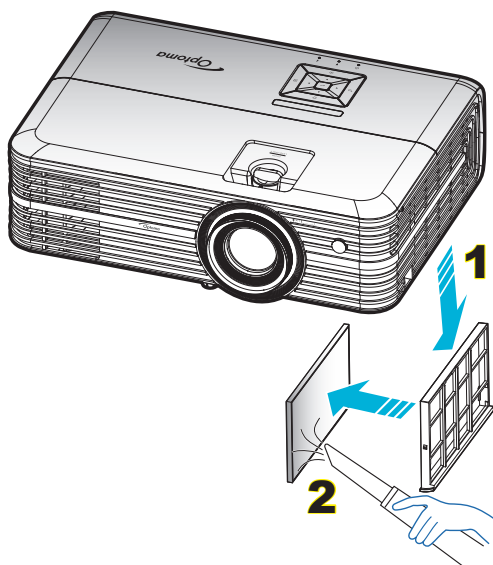

DODATEČNÉ INFORMACE

Kompatibilní rozlišení

Digitální (HDMI 1.4)

Nativní rozlišení: 1920 x 1080 při 60 Hz

Zavedená synchronizace	Standardní synchronizace	Synchronizace popisovače	Podporovaný režim videa	Detailní synchronizace
720 x 400 při 70Hz	1280 x 720 při 60 Hz	1920 x 1080 při 60 Hz (výchozí)	720 x 480i při 60 Hz 16:9	1920 x 1080p při 60Hz
640 x 480 při 60 Hz	1280 x 800 při 60 Hz		720 x 480p při 60 Hz 4:3	
640 x 480 při 67Hz	1280 x 1024 při 60Hz		720 x 480p při 60 Hz 16:9	
640 x 480 při 72Hz	1920 x 1200 při 60 Hz (omezeno)		720 x 576i při 50 Hz 16:9	
640 x 480 při 75Hz	1366 x 768 při 60 Hz		720 x 576p při 50 Hz 4:3	
800 x 600 při 56Hz			720 x 576p při 50 Hz 16:9	
800 x 600 při 60 Hz			1280 x 720p při 60 Hz 16:9	
800 x 600 při 72Hz			1280 x 720p při 50Hz 16:9	
800 x 600 při 75Hz			1920 x 1080i při 60 Hz 16:9	
832 x 624 při 75Hz			1920 x 1080i při 50Hz 16:9	
1024 x 768 při 60Hz			1920 x 1080p při 60 Hz 16:9	
1024 x 768 při 70Hz			1920 x 1080p při 50Hz 16:9	
1024 x 768 při 75Hz			1920 x 1080p při 24Hz 16:9	
1280 x 1024 při 75Hz			3840 x 2160 při 24Hz	
1152 x 870 při 75Hz			3840 x 2160 při 25Hz	
			3840 x 2160 při 30Hz	
			4096 x 2160 při 24Hz	

Digitální (HDMI 2.0)

Nativní rozlišení: 1920 x 1080 při 60 Hz

B0/zavedená synchronizace	B0/standardní synchronizace	B1/Režim videa	B1/detailní synchronizace
720 x 400 při 70Hz	1280 x 720 při 60 Hz	720 x 480i při 60 Hz 16:9	1920 x 1080p při 60Hz
640 x 480 při 60 Hz	1280 x 800 při 60 Hz	720 x 480p při 60 Hz 4:3	
640 x 480 při 67Hz	1280 x 1024 při 60Hz	720 x 480p při 60 Hz 16:9	
640 x 480 při 72Hz	1920 x 1200 při 60 Hz (omezeno)	720 x 576i při 50 Hz 16:9	
640 x 480 při 75Hz	1366 x 768 při 60 Hz	720 x 576p při 50 Hz 4:3	
800 x 600 při 56Hz		720 x 576p při 50 Hz 16:9	
800 x 600 při 60 Hz		1280 x 720p při 60 Hz 16:9	
800 x 600 při 72Hz		1280 x 720p při 50Hz 16:9	
800 x 600 při 75Hz		1920 x 1080i při 60 Hz 16:9	
832 x 624 při 75Hz		1920 x 1080i při 50Hz 16:9	
1024 x 768 při 60Hz		1920 x 1080p při 60 Hz 16:9	
1024 x 768 při 70Hz		1920 x 1080p při 50Hz 16:9	
1024 x 768 při 75Hz		1920 x 1080p při 24Hz 16:9	
1280 x 1024 při 75Hz		3840 x 2160 při 24Hz	
1152 x 870 při 75Hz		3840 x 2160 při 25Hz	
		3840 x 2160 při 30Hz	
		3840 x 2160 při 50Hz	
		3840 x 2160 při 60 Hz	
		4096 x 2160 při 24Hz	

DODATEČNÉ INFORMACE

B0/zavedená synchronizace	B0/standardní synchronizace	B1/Režim videa	B1/detailní synchronizace
		4096 x 2160 při 25Hz	
		4096 x 2160 při 30Hz	
		4096 x 2160 při 50Hz	
		4096 x 2160 při 60 Hz	

Poznámka: Podpora 1920 x 1080 při 50 Hz.

Analogový

Nativní rozlišení: 1920 x 1080 při 60 Hz

B0/zavedená synchronizace	B0/standardní synchronizace	B0/detailní synchronizace	B1/detailní synchronizace
720 x 400 při 70Hz	1280 x 720 při 60 Hz	1920 x 1080 při 60 Hz (výchozí)	1366 x 768 při 60 Hz
640 x 480 při 60 Hz	1280 x 800 při 60 Hz		
640 x 480 při 67Hz	1280 x 1024 při 60Hz		
640 x 480 při 72Hz	1400 x 1050 při 60 Hz		
640 x 480 při 75Hz	1600 x 1200 při 60 Hz		
800 x 600 při 56Hz			
800 x 600 při 60 Hz			
800 x 600 při 72Hz			
800 x 600 při 75Hz			
832 x 624 při 75Hz			
1024 x 768 při 60Hz			
1024 x 768 při 70Hz			
1024 x 768 při 75Hz			
1280 x 1024 při 75Hz			
1152 x 870 při 75Hz			

Poznámka: Podpora 1920 x 1080 při 50 Hz.

DODATEČNÉ INFORMACE

Velikost obrazu a promítací vzdálenost

Délka úhlopříčky (v palcích) obrazu formátu 16:9	Velikost plochy Š x V				Promítací vzdálenost (D)				Odsazení (HD)	
	(m)		(palce)		(m)		(stopy)		(m)	(stopy)
	Šířka	Výška	Šířka	Výška	Široký	Teleobjektivový obraz	Široký	Teleobjektivový obraz		
30	0,66	0,37	25,97	14,61	-	1,05	-	3,44	0,02	0,07
40	0,89	0,50	34,86	19,61	1,07	1,41	3,51	4,62	0,03	0,09
60	1,33	0,75	52,29	29,42	1,61	2,11	5,27	6,93	0,04	0,13
70	1,55	0,87	61,01	34,32	1,88	2,46	6,15	8,08	0,05	0,16
80	1,77	1,00	69,73	39,22	2,14	2,82	7,03	9,23	0,05	0,18
90	1,99	1,12	78,44	44,12	2,41	3,17	7,91	10,39	0,06	0,20
100	2,21	1,25	87,16	49,03	2,68	3,52	8,78	11,54	0,07	0,22
120	2,66	1,49	104,59	58,83	3,21	4,22	10,54	13,85	0,08	0,27
150	3,32	1,87	130,74	73,54	4,02	5,28	13,18	17,31	0,10	0,34
180	3,98	2,24	156,88	88,25	4,82	6,34	15,81	20,78	0,12	0,40
200	4,43	2,49	174,32	98,05	5,36	7,04	17,57	23,08	0,14	0,45
250	5,53	3,11	217,89	122,57	6,70	8,80	21,96	28,85	0,17	0,56
300,6	6,65	3,74	262,00	147,37	8,05	-	26,40	-	0,21	0,68

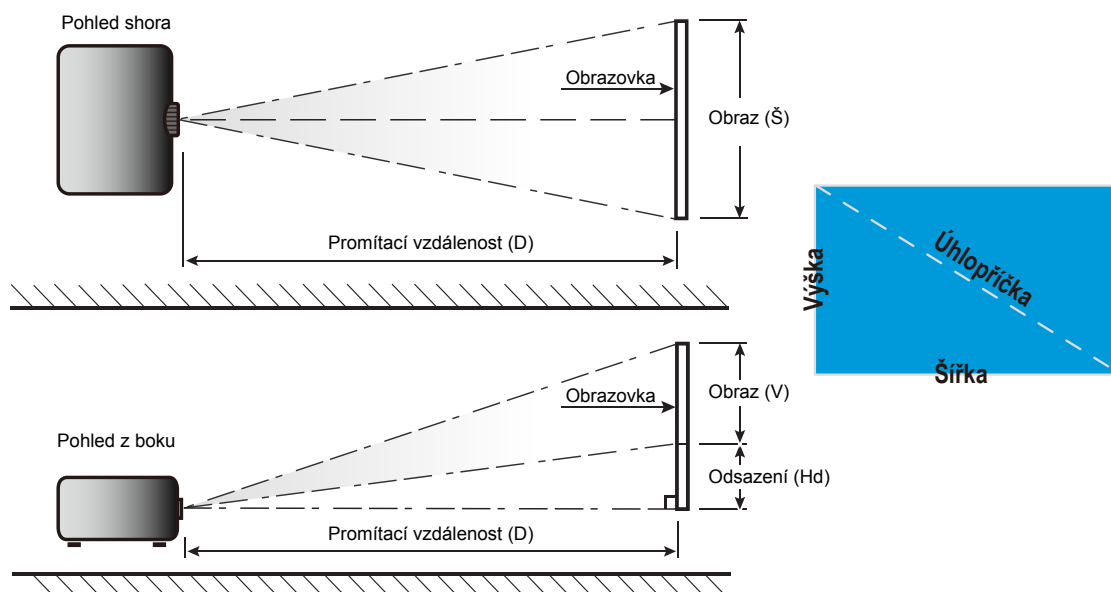

DODATEČNÉ INFORMACE

Rozměry projektoru a stropní instalace

1. Aby se zabránilo poškození projektoru, použijte stropní držák Optoma.
2. Pokud chcete použít jinou soupravu pro montáž projektoru, ujistěte se, že použité šrouby splňují následující parametry:
 - Typ šroubu: M4*3
 - Minimální délka šroubu: 10mm

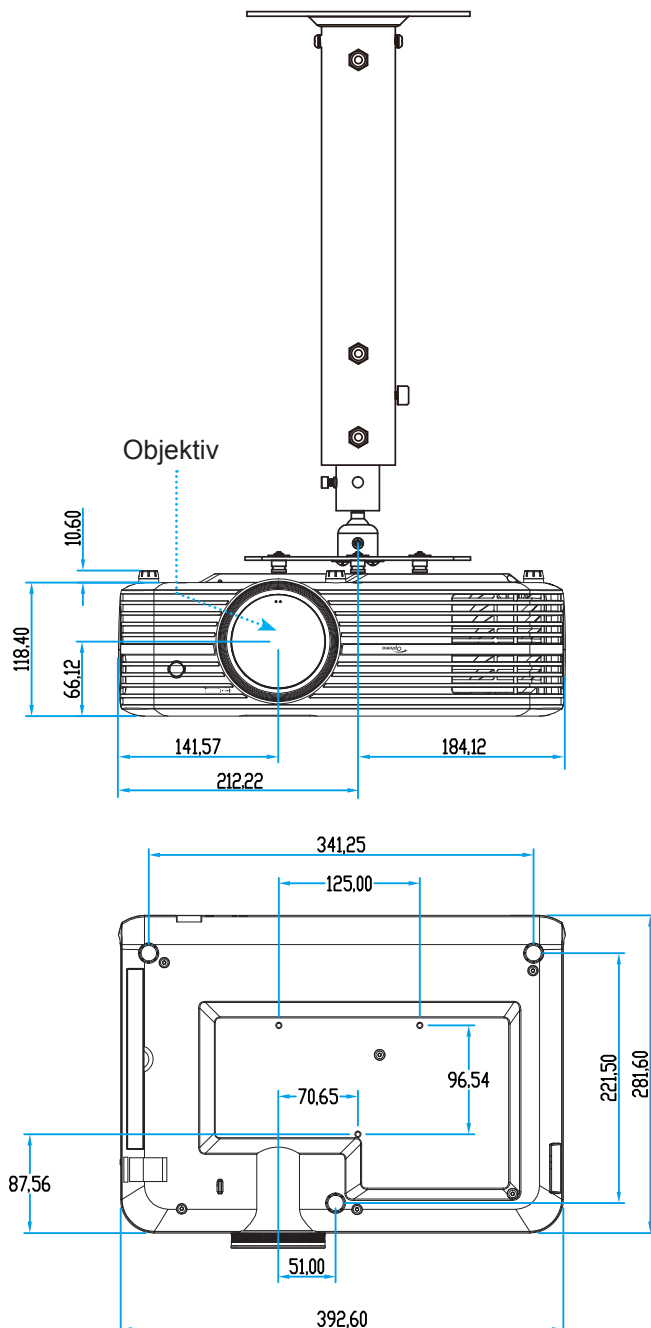

Poznámka: Uvědomte si, že škody vzniklé nesprávnou montáží ruší platnost záruky.



Varování:

- Pokud zakoupíte stropní držák jiného výrobce, použijte šrouby správné velikosti. Velikost šroubu se bude lišit v závislosti na tloušťce montážní desky.
- Mezi stropem a spodní stranou projektoru musí být zachována mezera alespoň 10 cm.
- Neumísťujte projektor v blízkosti zdroje tepla.

DODATEČNÉ INFORMACE

Kód IR dálkového ovládání









Tlačítko	Č. tlačítka	MTX.	Formát	Data0	Data1	Data2	Data3	Popis	
Zapnutí/vypnutí		K12	04	F1	32	CD	71	8E	Viz část „Zapnutí/vypnutí projektoru“ na stránce 19.
Source		K3	11	F1	32	CD	18	E7	Stisknutím tlačítka vyberte některý vstupní signál.
Home (Hlavní)		K13	03	F1	32	CD	92	6D	Stisknutím tlačítka se vrátíte na hlavní obrazovku.
Menu		K8	17	F1	32	CD	0E	F1	Stisknutím tlačítka otevřete nabídku na obrazovce (OSD). Chcete-li nabídku OSD ukončit, stiskněte tlačítko znovu.
Vrátit		K4	10	F1	32	CD	86	79	Stisknutím tlačítka se vrátíte na předchozí stránku.
Nahoru		K7	18	F2	32	CD	11	EE	Použijte k výběru nebo přizpůsobení zvolených položek.
Vlevo		K14	02	F2	32	CD	10	EF	
Vpravo		K5	09	F2	32	CD	12	ED	
Dolů		K2	19	F2	32	CD	14	EB	
Vstoupit	Enter	K9	16	F1	32	CD	0F	F0	Potvrďte výběr položky.
Ztlumit		K15	01	F1	32	CD	52	AD	Stisknutím tlačítka vypnete/zapnete zabudovaný reproduktor projektoru.
Mód zobrazení		K10	15	F1	32	CD	91	6E	Stisknutím tlačítka zobrazíte nabídku Mód zobrazení. Chcete-li nabídku Mód zobrazení ukončit, stiskněte tlačítko znovu.
Volba		K6	08	F1	32	CD	25	DA	Stisknutím tlačítka nakonfigurujte nastavení Smart TV.
Hlasitost -	-	K11	12	F2	32	CD	0C	F3	Stisknutím tlačítka - snížíte hlasitost.
Hlasitost +	+	K1	05	F2	32	CD	09	F6	Stisknutím tlačítka + zvýšíte hlasitost.

DODATEČNÉ INFORMACE

Odstraňování problémů

Dojde-li k problémům s projektořem, řiďte se následujícími informacemi. Pokud problem přetřvává, kontaktujte prosím Vašeho lokálního distributora nebo servisní centrum.

Problémy s obrazem

-  *Na promítací ploše se neobjevuje žádný obraz.*
- Ujistěte se, že jsou všechny kabely a spojení správně a pevně připojeny, jak je popsáno v kapitole „Instalace“.
 - Zkontrolujte, zda v konektorech nejsou ohnuty či odlomeny kolíky.
 - Zkontrolujte, zda je projekční lampa správně nainstalovaná. Viz část „Výměna lampy“ na stránkách 55-56.
 - Zkontrolujte, zda není zapnutá funkce „Ztlumit“.
-  *Obraz je rozostřený*
- Upravte podle potřeby zaostřovacím kroužkem. Viz stránka 17.
 - Ujistěte se, zda se promítací plocha nachází v požadované vzdálenosti od projektoru. (Viz stránka 60).
-  *Obraz se táhne, pokud je zobrazení v režimu 16:9 DVD.*
- Když přehráváte anamorfní DVD nebo 16:9 DVD, projektor zobrazí nejlepší obraz ve formátu 16: 9 na straně projektoru.
 - Přehráváte-li titul ve formátu 4:3, změňte formát 4:3 v projektoru pomocí nabídky zobrazované na ploše (OSD).
 - Na vašem DVD přehrávači nastavte formát zobrazení s poměrem stran 16:9 (široký).
-  *Obraz je příliš malý nebo příliš velký*
- Upravte páčku zoomu na horní straně projektoru.
 - Projektor posuňte blíže nebo dále od promítací plochy.
 - Stiskněte „Nabídka“ na panelu projektoru a přejděte na „Nastavení zobrazení-->Projekční poměr“. Vyzkoušejte různá nastavení.
-  *Obraz má zešikmené boční okraje:*
- Je-li to možné, změňte polohu projektoru tak, aby byl směřoval na střed promítací plochy a byl pod ní.
-  *Obraz je převrácený*
- V nabídce OSD vyberte funkci „Nastavení projektoru-->Režim projekce“ upravte směr obrazu.
-  *Rozmazaný dvojitý obraz*
- Zkontrolujte, zda „Mód zobrazení“ není 3D, aby se zabránilo rozmazanému dvojitému 2D obrazu.

DODATEČNÉ INFORMACE



Dva obrazy, formát vedle-sebe

- Nastavte „Tři rozměry“ --> „Formát 3D“ na „SBS“.

Jiné problémy



Projektor přestal reagovat na všechny ovládací prvky

- Pokud je to možné, projektor vypněte, odpojte napájecí kabel od sítě a počkejte nejméně 20 sekund.



Lampa vyhořela nebo praskla

- Když lampa dospěje ke konci své životnosti, vyhoří nebo hlasitě praskne. Pokud se toto stane, projektor nelze zapnout, dokud lampa nebude vyměněna. Při výměně lampy postupujte podle pokynů v části „Výměna lampy“ na stránkách 55-56.

Problémy s dálkovým ovládáním



Nefunguje-li dálkové ovládání

- Zkontrolujte, zda je pracovní úhel dálkového ovládání v rozsahu $\pm 15^\circ$ (vodorovně) nebo $\pm 10^\circ$ (svisle) vůči přijímači IR na projektoru.
- Mezi dálkovým ovládáním a projektorem nesmí být překážky. Postavte se do vzdálenosti 7 metrů (~ 22 stop) od projektoru.
- Zkontrolujte správné vložení baterie.
- Vybitou baterii vyměňte.

DODATEČNÉ INFORMACE

Varovné indikátory

Když se rozsvítí nebo rozblikají výstražné indikátory (viz níže), projektor se automaticky vypne:

- Indikátor LED „LAMPA“ svítí červeně a pokud indikátor „Napájení/pohotovostní režim“ bliká červeně.
- Indikátor LED „TEPLOTA“ svítí červeně a pokud indikátor „Napájení/pohotovostní režim“ bliká červeně. Znamená to, že projektor je přehřátý. Za normálních okolností se může projektor znovu zapnout.
- Indikátor LED „TEPLOTA“ bliká červeně a pokud indikátor „Napájení/bezpečnostní režim“ bliká červeně.

Odpojte napájecí kabel od projektoru, počkejte 30 sekund a akci zopakujte. Pokud se výstražné indikátory znovu rozsvítí, požádejte o pomoc nejbližší servisní středisko.

Zprávy indikátorů LED

Message	Indikátor LED zapnutí/pohotovostního režimu		Indikátor LED teploty	Indikátor LED lampy
	(Červený)	(Modrý)	(Červený)	(Červený)
Pohotovostní stav (Vstupní napájecí šňůra)	Stále svítí			
Zapnuto (zahřívání)		Bliká (0,5 sec nesvítí / 0,5 sec svítí)		
Zapnuto a lampa svítí		Stále svítí		
Vypnutí (Chlazení)		Bliká (0,5 sec nesvítí / 0,5 sec svítí). Po vypnutí ventilátoru chlazení znovu svítí červeně.		
Chyba (Selhání lampy)	Bliká			Stále svítí
Chyba (Závada ventilátoru)	Bliká		Bliká	
Chyba (Nadměrná teplota)	Bliká		Stále svítí	
Pohotovost (Režim zahození)		Bliká		
Vypalování (zahřívání)		Bliká		
Vypalování (chlazení)		Bliká		
Zahození (lampa svítí)		Bliká (3 s svítí/1 s nesvítí)		
Zahození (lampa nesvítí)		Bliká (1 s svítí/3 s nesvítí)		

DODATEČNÉ INFORMACE

- Vypnutí:



- Upozornění na stav teploty:

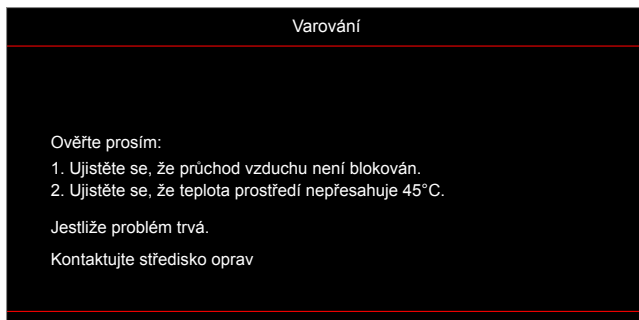

- Upozornění na stav lampy:

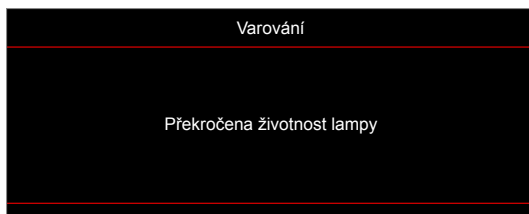

- Závada vent:

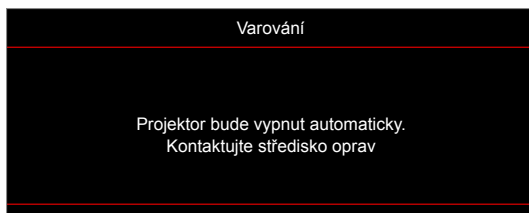

- Varování při vypnutí:

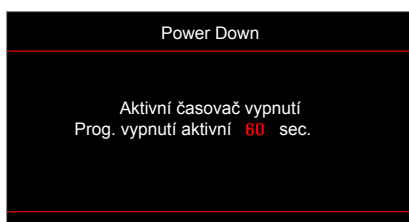

DODATEČNÉ INFORMACE

Technické údaje

Optika	Popis
Maximální rozlišení	- Grafika max. 2160p při 60 Hz - Maximální rozlišení: HDMI1 (2.0): 2160p při 60 Hz HDMI2 (2.0): 2160p při 60 Hz
Nativní rozlišení	(bez aktuátoru) 1920x1080
Objektiv	Ruční zoom a ruční ostření
Velikost obrazu (úhlopříčně)	34,1"~302,4", optimalizováno pro šíři 82"(2,2 m)
Vzdálenost promítání	1,2~8,1 m, optimalizováno pro 1,61 m

Elektro	Popis
Vstupy	- HDMI V2.0 x2 - VGA IN - Vstup zvuku 3,5 mm - USB-A x2 (1 servisní, 1 pro Alexu) - USB3.0 (pro 5 V PWR 1,5 A nebo USB/Wi-Fi dongle) - USB2.0 - Zástrčka RS232C (9 kolíků d-sub) - RJ-45 (podpora webového ovládání)
Výstupy	- Výstup zvuku 3,5 mm - SPDIF výstup - Spouštěč 12 V (konektor 3,5 mm)
Reprodukce barev	1073,4 milionů barev
Frekvence vykreslování	Frekvence vodorovného vykreslování: 15,375 ~ 91,146 kHz Frekvence svislého vykreslování: 24 ~ 85 Hz (120 Hz pro funkci 3D projektoru)
Zabudovaný reproduktor	2 reproduktory 5 W
Napájení	100 - 240 V ± 10 %, ~ 50/60 Hz
Vstupní proud	3,8A - 1,0 A

Rozměry a hmotnost	Popis
Orientace při instalaci	Vpředu, vzadu, přední-strop, zadní-strop
Rozměry (Š x H x V)	- 392,6 x 281,6 x 118,4 mm (bez nožek) - 392,6 x 281,6 x 129 mm (s nožkami)
Hmotnost	6,5 ± 0,5 kg
Provozní prostředí	Provoz při teplotě 5 ~ 40°C , 10 až 85 % vlhkost (bez kondenzace)

Poznámka: Změny specifikací bez předchozího upozornění vyhrazeny.

DODATEČNÉ INFORMACE

Nastavit Alexu



Chcete-li nastavit a připojit projektor Alexa, oskenujte kód QR nebo navštivte webovou adresu
URL: <https://www.optoma.com/support/download>



DODATEČNÉ INFORMACE

Globální zastoupení Optoma

V případě potřeby servisních služeb nebo konzultace se obraťte na místní zastoupení firmy.



USA

47697 Westinghouse Drive,
Fremont, CA 94539, USA
www.optomausa.com

 888-289-6786
 510-897-8601
 services@optoma.com



Kanada

47697 Westinghouse Drive,
Fremont, CA 94539, USA
www.optomausa.com

 888-289-6786
 510-897-8601
 services@optoma.com

Latinská Amerika

47697 Westinghouse Drive,
Fremont, CA 94539, USA
www.optomausa.com

 888-289-6786
 510-897-8601
 services@optoma.com



Evropa

Unit 1, Network 41, Bourne End Mills,
Hemel Hempstead, Herts,
HP1 2UJ, United Kingdom
www.optoma.eu
Servisní tel : +44 (0)1923 691865

 +44 (0) 1923 691 800
 +44 (0) 1923 691 888
 service@tsc-europe.com



Benelux BV

Randstad 22-123
1316 BW Almere
The Netherlands
www.optoma.nl

 +31 (0) 36 820 0252
 +31 (0) 36 548 9052



Francie

Bâtiment E
81-83 avenue Edouard Vaillant
92100 Boulogne Billancourt, France

 +33 1 41 46 12 20
 +33 1 41 46 94 35
 savoptoma@optoma.fr



Spain

C/ José Hierro,36 Of. 1C
28522 Rivas VaciaMadrid,
Spain

 +34 91 499 06 06
 +34 91 670 08 32



Německo

Wiesenstrasse 21 W
D40549 Düsseldorf,
Germany

 +49 (0) 211 506 6670
 +49 (0) 211 506 66799
 info@optoma.de

Skandinávie



Lerpeveien 25
3040 Drammen
Norway

 +47 32 98 89 90
 +47 32 98 89 99
 info@optoma.no

PO.BOX 9515
3038 Drammen
Norway

Korea

WOOMI TECH.CO.,LTD.
4F, Minu Bldg.33-14, Kangnam-Ku,
Seoul,135-815, KOREA
korea.optoma.com

 +82+2+34430004
 +82+2+34430005



Japan

東京都足立区綾瀬3-25-18
株式会社オーエス
コンタクトセンター:0120-380-495

 info@os-worldwide.com
www.os-worldwide.com



Tchaj-wan

12F., No.213, Sec. 3, Beixin Rd.,
Xindian Dist., New Taipei City 231,
Taiwan, R.O.C.
www.optoma.com.tw

 +886-2-8911-8600
 +886-2-8911-6550
 services@optoma.com.tw
asia.optoma.com



Hongkong

Unit A, 27/F Dragon Centre,
79 Wing Hong Street,
Cheung Sha Wan,
Kowloon, Hong Kong

 +852-2396-8968
 +852-2370-1222
www.optoma.com.hk

Čína

5F, No. 1205, Kaixuan Rd.,
Changning District
Shanghai, 200052, China

 +86-21-62947376
 +86-21-62947375
www.optoma.com.cn

