

# DLP®-projector

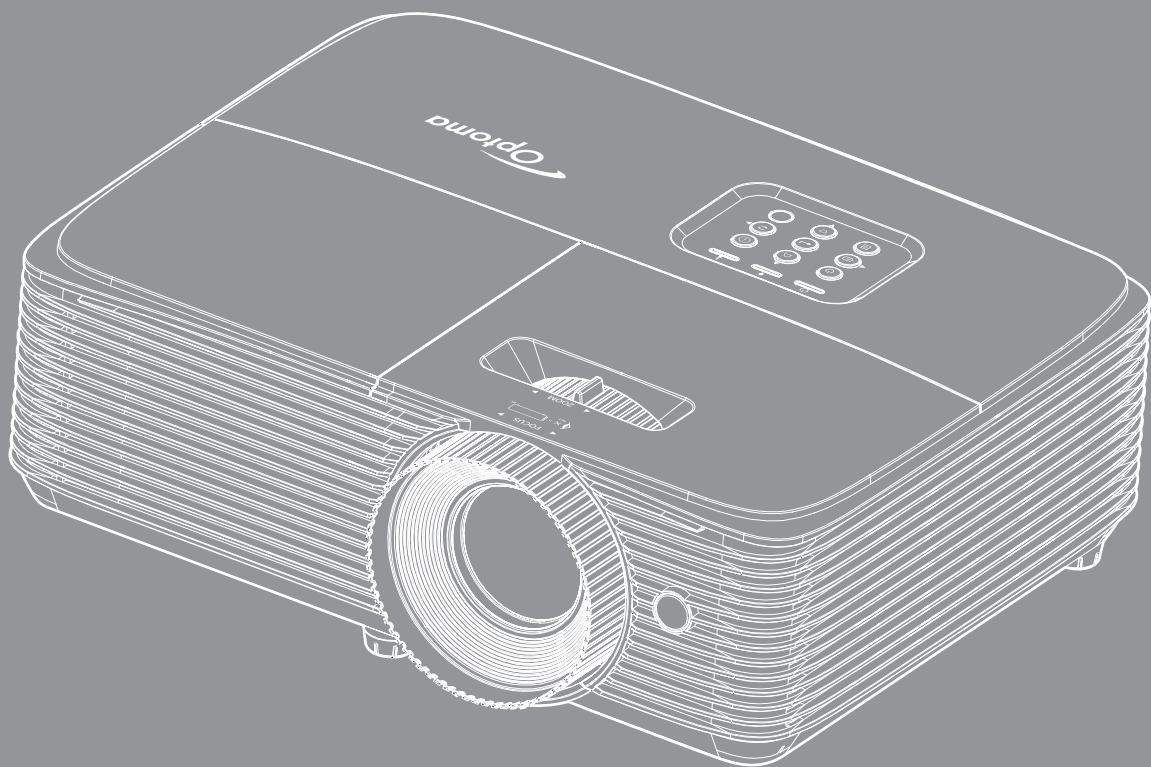

# INHOUDSOPGAVE

<b>VEILIGHEID .....</b>	<b>4</b>
<i>Belangrijke veiligheidsrichtlijnen.....</i>	<i>4</i>
<i>3D-veiligheidsinformatie .....</i>	<i>5</i>
<i>Auteursrechten .....</i>	<i>6</i>
<i>Disclaimer.....</i>	<i>6</i>
<i>Erkenning handelsmerken.....</i>	<i>6</i>
<i>FCC .....</i>	<i>7</i>
<i>Verklaring van conformiteit voor EU-landen .....</i>	<i>7</i>
<i>WEEE.....</i>	<i>7</i>
<b>INLEIDING .....</b>	<b>8</b>
<i>Overzicht verpakking.....</i>	<i>8</i>
<i>Standaard toebehoren.....</i>	<i>8</i>
<i>Optionele accessoires .....</i>	<i>8</i>
<i>Productoverzicht.....</i>	<i>9</i>
<i>Aansluitingen .....</i>	<i>10</i>
<i>Toetsenblok .....</i>	<i>11</i>
<i>Afstandsbediening 1 .....</i>	<i>12</i>
<i>Afstandsbediening 2.....</i>	<i>13</i>
<i>Afstandsbediening.....</i>	<i>14</i>
<b>SETUP EN INSTALLATIE.....</b>	<b>15</b>
<i>De projector installeren.....</i>	<i>15</i>
<i>Het geprojecteerde beeld aanpassen .....</i>	<i>19</i>
<b>DE PROJECTOR GEBRUIKEN.....</b>	<b>22</b>
<i>De projector in-/uitschakelen .....</i>	<i>22</i>
<i>Een ingangsbron selecteren.....</i>	<i>23</i>
<i>Menunavigatie en functies.....</i>	<i>24</i>
<i>OSD-menustructuur.....</i>	<i>25</i>
<i>Menu beeldinstellingen weergeven .....</i>	<i>33</i>
<i>3D-menu weergeven .....</i>	<i>36</i>
<i>Geef het menu aspect ratio weer .....</i>	<i>36</i>
<i>Menu rand verbergen weergeven.....</i>	<i>40</i>
<i>Menu Zoom weergeven.....</i>	<i>40</i>
<i>Menu Image Shift weergeven.....</i>	<i>40</i>
<i>Menu Keystone weergeven .....</i>	<i>41</i>
<i>Menu Audio dempen .....</i>	<i>41</i>
<i>Menu Audiovolume.....</i>	<i>41</i>
<i>Menu Setup projectie.....</i>	<i>41</i>
<i>Menu Setup schermtype.....</i>	<i>41</i>
<i>Menu Setup lampinstellingen .....</i>	<i>41</i>
<i>Menu Setup filterinstellingen .....</i>	<i>42</i>

<i>Menu Setup Power settings</i> .....	42
<i>Instellingsmenu Beveiliging</i> .....	43
<i>Menu Setup Instellingen HDMI-link</i> .....	43
<i>Menu Setup testpatroon</i> .....	44
<i>Menu Setup AB instellingen</i> .....	44
<i>Menu Setup projector-id</i> .....	44
<i>Menu Setup opties</i> .....	44
<i>Setup reset-menu</i> .....	45
<i>Menu Netwerk: LAN</i> .....	45
<i>Menu Netwerk: Control</i> .....	47
<i>Menu instellingen netwerkbeheer</i> .....	47
<i>Menu Info</i> .....	52



## **ONDERHOUD ..... 53**

<i>De lamp vervangen</i> .....	53
<i>Het stoffilter installeren en reinigen</i> .....	55

## **EXTRA INFORMATIE ..... 56**

<i>Compatibele resoluties</i> .....	56
<i>Beeldgrootte en projectieafstand</i> .....	58
<i>Projectorafmetingen en plafondmontage</i> .....	60
<i>Codes IR-afstandsbediening 1</i> .....	61
<i>Codes IR-afstandsbediening 2</i> .....	63
<i>Codes IR-afstandsbediening 3</i> .....	65
<i>Probleemoplossing</i> .....	67
<i>Waarschuwingsindicator</i> .....	68
<i>Technische gegevens</i> .....	71
<i>Wereldwijde kantoren Optoma</i> .....	72

# VEILIGHEID

	De oplichtende flits met pijlpunt in een gelijkzijdige driehoek is bedoeld om de gebruiker attent te maken op de nabijheid van niet ongevoelbaar "gevaarlijk voltage" binnen de behuizing van het product dat groot genoeg is om elektrische schok aan mensen toe te brengen.
	Het uitroepteken in een gelijkzijdige driehoek geeft aan dat er belangrijke gebruiks- en onderhoudsinstructies in de meegeleverde handleiding staan.

Volg alle waarschuwingen, voorzorgsmaatregelen en onderhoudsvorschriften die in deze gebruiksaanwijzing zijn aanbevolen.

## Belangrijke veiligheidsrichtlijnen

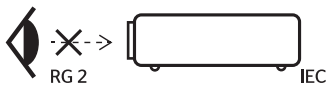

- Kijk niet direct in de straal, RG2.  
Net als bij elke heldere bron mag u niet in de directe straal kijken, RG2 IEC 62471-5:2015.
- De ventilatiegaten niet blokkeren. Om een betrouwbare werking van de projector te garanderen en het toestel te beschermen tegen oververhitting, is het aanbevolen de projector te installeren op een locatie waar de ventilatie niet wordt geblokkeerd. Plaats de projector bijvoorbeeld niet op een overvolle koffietafel, een sofa, een bed, enz. Plaats de projector niet in een ingesloten ruimte, zoals een boekenkast of een kast die de luchtstroom beperkt.
- Stel de projector niet bloot aan regen of vocht om het risico op brand en/of elektrische schok te vermijden. Installeer het toestel niet in de buurt van warmtebronnen zoals radiators, verwarmingstoestellen, fornuizen of andere apparaten, zoals versterkers, die warmte uitstralen.
- Zorg dat er geen objecten of vloeistoffen de projector binnendringen. Ze kunnen gevaarlijke spanningspunten raken en een kortsluiting veroorzaken in de onderdelen waardoor brand of elektrische schok kan ontstaan.
- Niet gebruiken in de volgende omstandigheden:
  - In een extreem warme, koude of vochtige omgeving.
    - (i) Controleer of de omgevingstemperatuur binnen het bereik 5°C ~ 40°C ligt
    - (ii) Relatieve vochtigheid is 10% ~ 85%
  - In gebieden die onderhevig zijn aan overmatig stof en vuil.
  - In de buurt van een apparaat dat een krachtig magnetisch veld genereert.
  - In direct zonlicht.
- Gebruik de projector niet op plaatsen waar er brandbare of explosieve gassen in de atmosfeer aanwezig zijn. De lamp binnenin de projector wordt zeer warm tijdens het gebruik en de gassen kunnen ontsteken en brand veroorzaken.
- Gebruik het apparaat niet als het fysiek is beschadigd of vervormd. Fysieke schade/vervorming kan het volgende omvatten (maar is niet beperkt tot deze situaties):
  - Het apparaat is gevallen.
  - De voedingskabel of stekker is beschadigd.
  - Er is vloeistof gemorst op de projector.
  - De projector werd blootgesteld aan regen of vocht.
  - Er is iets in de projector gevallen of er zit iets los in de projector.
- Plaats de projector niet op een onstabiel oppervlak. De projector kan kantelen waardoor lichamelijk letsel of schade aan de projector kan ontstaan.
- Zorg dat u het licht dat uit de projectorlens niet blokkeert tijdens de werking. Het licht zal het object verwarmen en kan smelten, brandwonden veroorzaken of een brand starten.

- Open of demonteer de projector niet, anders loopt u het risico op elektrische schokken.
- Probeer het apparaat niet zelf te repareren. Het openen of verwijderen van deksel kan u blootstellen aan gevaarlijke spanning of andere gevaren. Bel Optoma voordat u het apparaat terugstuurt voor reparatie.
- Controleer de behuizing van de projector op markering met betrekking tot de veiligheid.
- Het apparaat mag alleen worden gerepareerd door bevoegd onderhoudspersoneel.
- Gebruik alleen hulpstukken/accessoires die worden aangegeven door de fabrikant.
- Kijk niet direct in de projectorlens tijdens de werking. Het heldere licht kan uw ogen beschadigen.
- Wanneer u de lamp vervangt, moet u het apparaat laten afkoelen. Volg de instructies zoals beschreven op pagina 53-54.
- Deze projector detecteert zelf de levensduur van de lamp. Zorg dat u de lamp vervangt wanneer de waarschuwingsberichten worden weergegeven.
- Stel de functie "Reset Lamp" opnieuw in vanaf het OSD-menu "Instelling I Lampinstellingen" nadat u de lampmodule hebt vervangen.
- Wanneer u de projector uitschakelt, moet u, voordat u de stroom verbreekt, controleren of de koelcyclus is voltooid. Laat de projector gedurende 90 seconden afkoelen.
- Als de lamp het einde van zijn levensduur nadert, verschijnt het bericht "Levensduur van de lamp overschreden." op het scherm. Neem zo snel mogelijk contact op met uw lokale verdeler of onderhoudscentrum om de lamp te vervangen.
- Schakel de voeding uit en trek de stekker uit het stopcontact voordat u het product reinigt.
- Gebruik een zachte, droge doek met een zacht reinigingsmiddel om de behuizing van het scherm te reinigen. Gebruik geen schurende reinigingsmiddelen, was of oplosmiddelen om het apparaat te reinigen.
- Trek de stekker van de voedingskabel uit het stopcontact als u het product gedurende langere tijd niet gebruikt.

**Opmerking:** *Wanneer de lamp het einde van zijn levensduur bereikt, kan de projector niet opnieuw worden ingeschakeld zolang de lampmodule niet is vervangen. Om de lamp te vervangen, volgt u de procedures die zijn beschreven in de sectie "De lamp vervangen" op pagina's 53-54.*

- *Installeer de projector niet op plaatsen die kunnen worden blootgesteld aan trillingen of schokken.*
- *Raak de lens niet aan met blote handen.*
- *Verwijder de batterij(en) uit de afstandsbediening voordat u deze opbergt. Als er lange tijd een of meer batterijen in de afstandsbediening achterblijven, kunnen ze lekken.*
- *Gebruik of bewaar de projector niet op plaatsen waar er rook van olie of sigaretten aanwezig is omdat dit de kwaliteit van de projectorprestaties negatief kan beïnvloeden.*
- *Installeer de projector in de juiste stand omdat een niet-standaard installatie de projectorprestaties kan beïnvloeden.*
- *Gebruik een stekkerdoos en/of overspanningsbeveiliging. Omdat stroomuitval en verdonkeringen apparaten kunnen VERNIETIGEN.*

## 3D-veiligheidsinformatie

Volg alle waarschuwingen en voorzorgsmaatregelen zoals aanbevolen voordat u of uw kind de 3D-functie gebruikt.

### Waarschuwing

Kinderen en teenagers zijn gevoeliger voor gezondheidsproblemen met betrekking tot het kijken in 3D en moeten daarom deze beelden onder toezicht bekijken.

### Waarschuwing voor fotogevoelige epilepsie en andere gezondheidsrisico's

- Sommige kijkers kunnen een epileptische aanval ervaren als ze worden blootgesteld aan bepaalde flickerende beelden of lichten die in bepaalde geprojecteerde beelden of video games voorkomen. Als u last hebt van epilepsie of het komt in uw familie voor, neem dan contact op met een arts voordat u de 3D-functie gebruikt.
- Ook als dit niet voor u geldt, kunt u een niet gediagnosticeerde conditie hebben die fotogevoelige epileptische aanvallen kan veroorzaken.
- Zwangere vrouwen, ouderen, lijdens aan ernstige kwalen, zij die last hebben van slaapgebrek of die

onder de invloed van alcohol verkeren, moeten de 3D-functionaliteit van de eenheid vermijden.

- Als u een van de volgende symptomen ervaart, moet u direct ophouden met kijken naar 3D-beelden en contact opnemen met een arts: (1) veranderde visie; (2) lichthoofdigheid; (3) duizeligheid; (4) onvrijwillige bewegingen zoals trillende ogen of spieren; (5) verwarring; (6) misselijkheid; (7) bewustzijnsverlies; (8) convulsies; (9) krampen; en/of (10) desoriëntatie. Kinderen en teenagers hebben meer kans op het ervaren van deze symptomen dan volwassenen. Ouders moeten hun kinderen in het oog houden en vragen of ze deze symptomen ervaren.
- Het kijken naar 3D projectie kan ook bewegingsziekte, perceptuele naverschijnselen, desoriëntatie, oogvermoeidheid en evenwichtsstoornissen veroorzaken. Aanbevolen wordt om regelmatig te pauzeren om de kans op deze effecten te beperken. Als uw ogen tekenen van vermoeidheid of droogheid vertonen of als u een van de bovengenoemde problemen hebt, moet u direct stoppen met het gebruik van dit apparaat en ten minste 30 minuten wachten nadat de symptomen zijn verdwenen voordat u het weer gebruikt.
- Langdurig naar 3D projectie kijken terwijl u te dicht bij het scherm zit, kan uw gezichtsvermogen aantasten. De ideale kijkafstand moet minimaal driemaal de hoogte van het scherm zijn. Aanbevolen wordt om de ogen op gelijke hoogte met het scherm te hebben.
- Naar 3D projectie kijken terwijl u langere tijd een 3D-bril draagt, kan hoofdpijn of vermoeidheid veroorzaken. Als u hoofdpijn, vermoeidheid of duizeligheid ervaart, moet u niet langer naar 3D projectie kijken maar uitrusten.
- Gebruik de 3D-glazen alleen om naar 3D projectie te kijken.
- Het dragen van een 3D-bril voor andere doeleinden (als algemene bril, zonnebril, beschermende bril enzovoort) kan fysiek schadelijk zijn en uw gezichtsvermogen aantasten.
- Naar 3D-projectie kijken kan sommige kijkers desoriënteren. Plaats uw 3D PROJECTOR daarom NIET in de buurt van een open trappenhuis, snoeren, balkons of andere voorwerpen waarover u kunt struikelen, tegenaan lopen, omgooien, breken of overheen vallen.

## Auteursrechten

Deze publicatie, met inbegrip van alle foto's, illustraties en software, is beschermd volgens internationale wetten op auteursrechten met alle rechten voorbehouden. Deze handleiding of het materiaal dat hierin is vermeld, mag niet worden gereproduceerd zonder de schriftelijke toestemming van de auteur.

© Auteursrechten 2017

## Disclaimer

De informatie in dit document is onderhevig aan wijzigingen zonder kennisgeving. De fabrikant aanvaardt geen verantwoordelijkheden of garanties met betrekking tot de inhoud van dit document en verwerpt specifiek elke impliciete garantie op de verkoopbaarheid of geschiktheid voor een bepaald doel. De fabrikant behoudt zich het recht voor deze publicatie te herzien en de inhoud ervan af en toe te wijzigen zonder de verplichting iemand op de hoogte te brengen van een dergelijke revisie of wijziging.

## Erkenning handelsmerken

Kensington is een in de Verenigde Staten gedeponeerd handelsmerk van ACCO Brand Corporation met reeds toegekende registraties en aanvragen die in andere landen in de hele wereld in behandeling zijn.

HDMI, het HDMI-logo en High-Definition Multimedia Interface zijn handelsmerken of gedeponeerde handelsmerken van HDMI Licensing LLC. in de Verenigde Staten en andere landen.

DLP®, DLP Link en het DLP-logo zijn gedeponeerde merken van Texas Instruments en BrilliantColor™ is een handelsmerk van Texas Instruments.

Alle andere productnamen die in deze handleiding worden gebruikt, zijn eigendom van hun respectieve eigenaars en zijn erkend.

DARBEE is een handelsmerk van Darbee Products, Inc.

MHL, Mobile High-Definition Link en het MHL-logo zijn handelsmerken of gedeponeerde handelsmerken van MHL Licensing, LLC.

## FCC

Dit apparaat werd getest en voldoet aan de beperkingen voor een digitaal apparaat van Klasse B, in overeenstemming met Deel 15 van de FCC-voorschriften. Deze beperkingen zijn ontwikkeld om een redelijke beveiliging te bieden tegen schadelijke storingen in een residentiële installatie. Deze apparatuur genereert, gebruikt en straalt radiofrequentie-energie uit die, indien niet geïnstalleerd en gebruikt in overeenstemming met de instructies, schadelijke storingen kan veroorzaken aan radiocommunicaties.

Er kan echter geen garantie worden gegeven dat er geen interferentie zal optreden in een specifieke installatie. Als dit apparaat toch schadelijke storingen veroorzaakt aan radio- of televisieontvangst, wat kan vastgesteld worden door het apparaat in en uit te schakelen, moet de gebruiker deze storing proberen te corrigeren door een of meer van de volgende maatregelen te nemen:

- De ontvangende antenne in een andere richting op een andere positie plaatsen.
- Vergroot de afstand tussen de apparatuur en de ontvanger.
- Sluit het apparaat aan op een stopcontact op een ander circuit dan dat waarop de ontvanger is aangesloten.
- Raadpleeg de leverancier of een ervaren radio/tv-technicus voor hulp.

### Opmerking: Afgeschermde kabels

Alle aansluitingen op andere computerapparaten moeten gebeuren met afgeschermde kabels zodat de FCC-voorschriften steeds worden nageleefd.

### Voorzichtig

Wijzigingen of modificaties die niet nadrukkelijk door de fabrikant zijn goedgekeurd, kunnen de bevoegdheid van de gebruiker om deze projector te bedienen, die door de Federale communicatiecommissie is toegekend, ongeldig verklaren.

### Bedieningsomstandigheden

Dit apparaat voldoet aan deel 15 van de FCC-regels. De werking is onderhevig aan de volgende omstandigheden:

1. Dit apparaat mag geen schadelijke storing veroorzaken en
2. Dit apparaat moet elke ontvangen storing aanvaarden, met inbegrip van storing die ongewenste werking kan veroorzaken.

### Opmerking: Canadese gebruikers

Dit digitale apparaat van Klasse B voldoet aan de Canadese ICES-003.

Remarque à l'intention des utilisateurs canadiens

Cet appareil numérique de la classe B est conforme à la norme NMB-003 du Canada.

## Verklaring van conformiteit voor EU-landen

- EMC-richtlijnen 2014/30/EC (inclusief wijzigingen)
- Laagspanningsrichtlijnen 2014/35/EC
- R & TTE-richtlijn 1999/5/EG (als product RF-functie heeft)

## WEEE



### Instructies met betrekking tot afvalverwijdering

Gooi dit elektronische apparaat niet bij het huishoudelijke vuil wanneer u het niet langer gebruikt. Recycle het product om de pollutie te minimaliseren en de maximale bescherming van het wereldmilieu te garanderen.

# INLEIDING

## Overzicht verpakking

Pak alles nauwkeurig uit en controleer of alle items die onder de standaardaccessoires zijn vermeld, aanwezig zijn. Sommige items onder de optionele accessoires zijn mogelijk niet beschikbaar afhankelijk van het model, de specificatie en uw aankoopregio. Controleer uw plaats van aankoop. Sommige accessoires kunnen verschillen, afhankelijk van de regio.

De garantiekaart wordt alleen geleverd in enkele specifieke regio's. Raadpleeg uw dealer voor gedetailleerde informatie.

## Standaard toebehoren

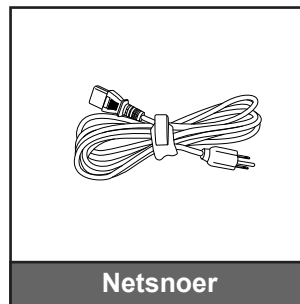
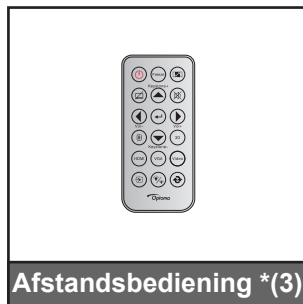
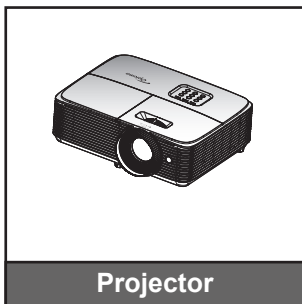

### Opmerking:

- De afstandsbediening wordt met batterij verzonden.
- <sup>\*(1)</sup> Bezoek [www.optomaeurope.com](http://www.optomaeurope.com) voor de Europese handleiding.
- <sup>\*(2)</sup> Bezoek [www.optomaeurope.com](http://www.optomaeurope.com) voor de Europese garantie-informatie.
- <sup>\*(3)</sup> De feitelijke afstandsbediening kan afwijken, afhankelijk van de regio.

## Optionele accessoires

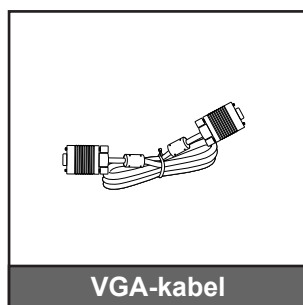
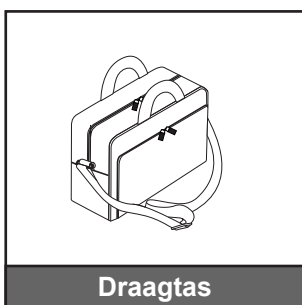

**Opmerking:** Optionele toebehoren verschillen afhankelijk van model, specificatie en regio.



# INLEIDING

## Productoverzicht

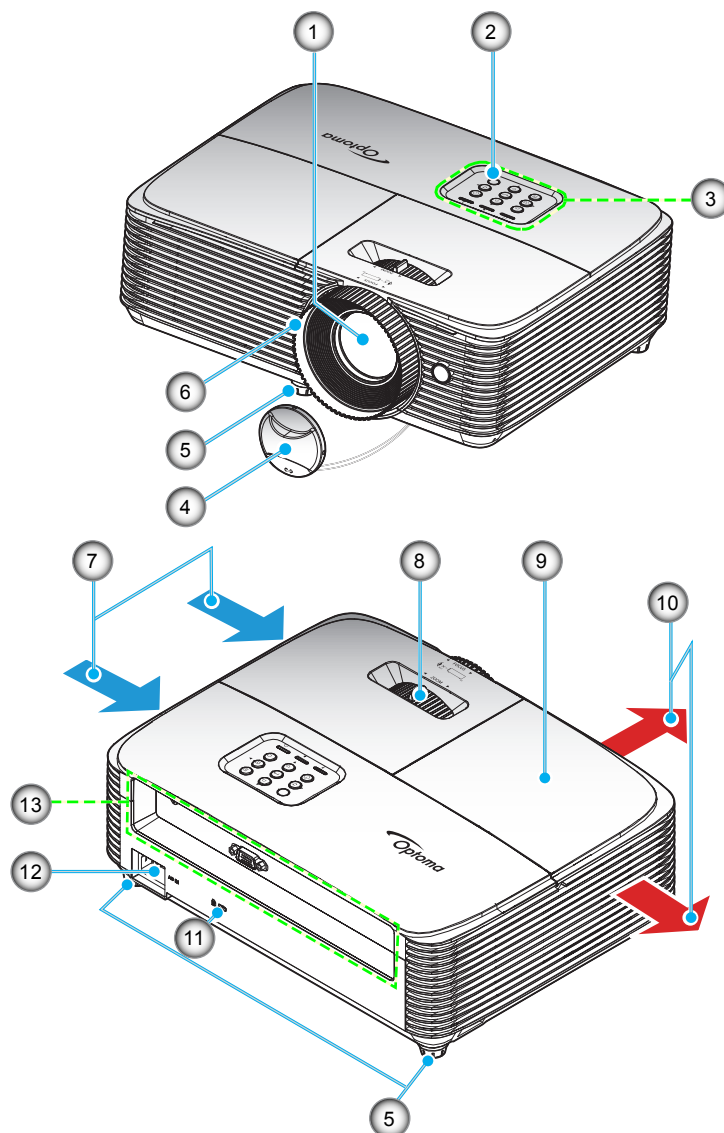

**Opmerking:** Houd een minimale afstand aan van 20 cm tussen de labels "ingang" en "uitgang".

Nee.	Item	Nee.	Item
1.	Lens	8.	Zoomhendel
2.	IR-ontvanger	9.	Lampafdekking
3.	Toetsenblok	10.	Ventilatie (uitlaat)
4.	Lenskap	11.	Poort Kensington™-slot
5.	Kantelafstelvoetje	12.	Voedingsaansluiting
6.	Scherpstelring	13.	Ingang / uitgang
7.	Ventilatie (inlaat)		

# INLEIDING

## Aansluitingen

### Type 1 (8 IO)

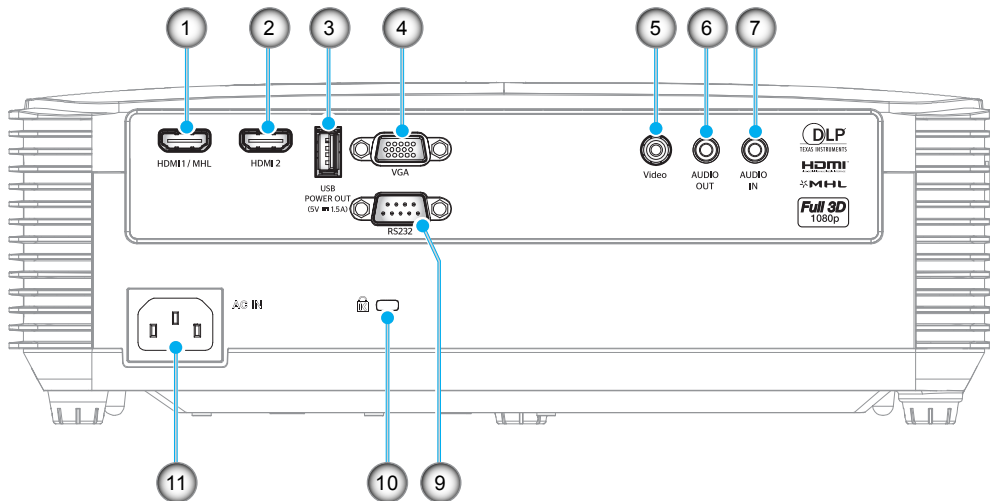

### Type 2 (9 IO)

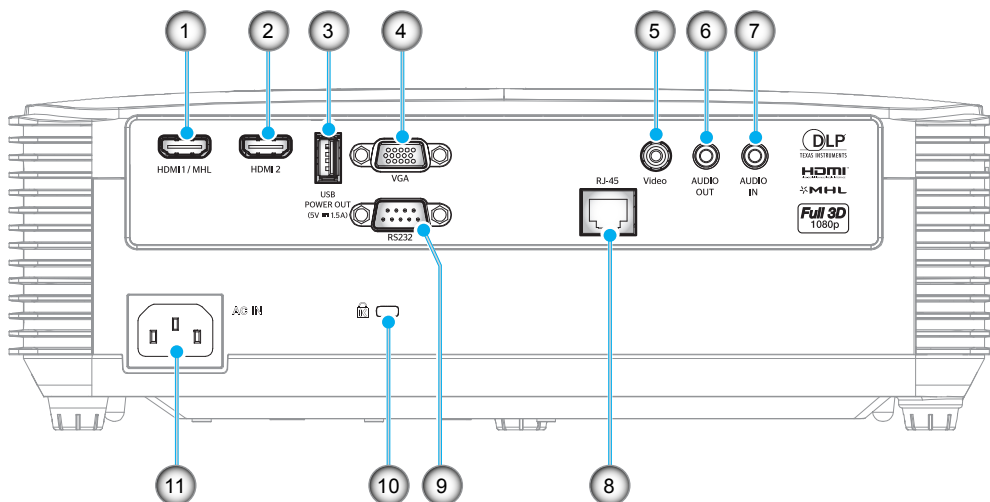

Nee.	Item	Type 1 (8 IO)	Type 2 (9 IO)
1.	HDMI 1/MHL-aansluiting	√	√
2.	HDMI 2-aansluiting	√	√
3.	USB-voedingsuitgang (5V---1A) / MUIS- / SERVICE-aansluiting	√	√
4.	VGA-connector	√	√
5.	Video-aansluiting	√	√
6.	AUDIO-OUT-aansluiting	√	√
7.	AUDIO IN-aansluiting	√	√
8.	RJ-45-aansluiting	NVT	√
9.	RS-232-aansluiting	√	√
10.	Poort Kensington™-slot	√	√
11.	Voedingsaansluiting	√	√

**Opmerking:** "√" betekent dat het item wordt ondersteund. "NVT" betekent dat het item niet beschikbaar is.

# INLEIDING

## Opmerking:

- Externe muis heeft speciale afstandsbediening nodig.
- De I/O's zijn afhankelijk van de door u aangeschafte projector; zie de projector voor referentie.

## Toetsenblok

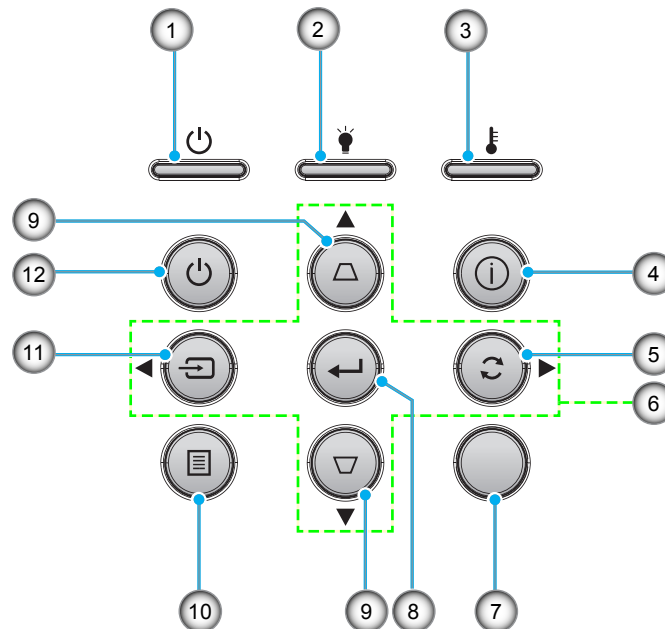

Nee.	Item	Nee.	Item
1.	LED Aan/Stand-by	7.	IR-ontvanger
2.	Lamp-LED	8.	Enter
3.	Temperatuur-LED	9.	Trapeziumcorrectie
4.	Information (Informatie)	10.	Menu
5.	Re-Sync	11.	Bron
6.	Vier richtingstoetsen voor selectie	12.	Voeding

# INLEIDING

## Afstandsbediening 1

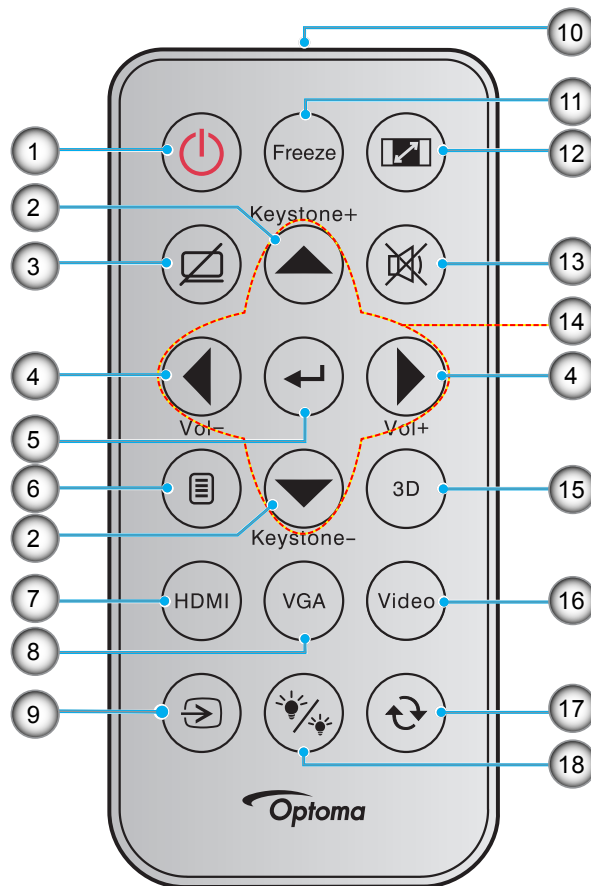

Nee.	Item	Nee.	Item
1.	In-/uitschakelen	10.	IR LED-indicator
2.	Trapeziumcorrectie +/-	11.	Stopzetten
3.	AV dempen	12.	Aspect Ratio
4.	Volume - / +	13.	Dempen
5.	Enter	14.	Vier richtingstoetsen voor selectie
6.	Menu	15.	Drie dimensies
7.	HDMI	16.	Video
8.	VGA	17.	Opnieuw synchroniseren
9.	Bron	18.	Helderheidsmodus

### Opmerking:

- De feitelijke afstandsbediening kan afwijken, afhankelijk van de regio.
- Sommige toetsen hebben mogelijk geen functie voor modellen die deze functies niet ondersteunen.
- Voordat u de afstandsbediening voor de eerste keer gebruikt, moet u de doorzichtige isolatietape verwijderen. Zie pagina 20 voor het installeren van de batterij.

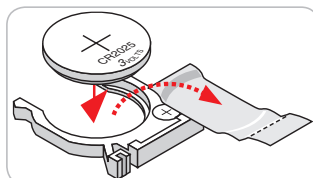

# INLEIDING

## Afstandsbediening 2

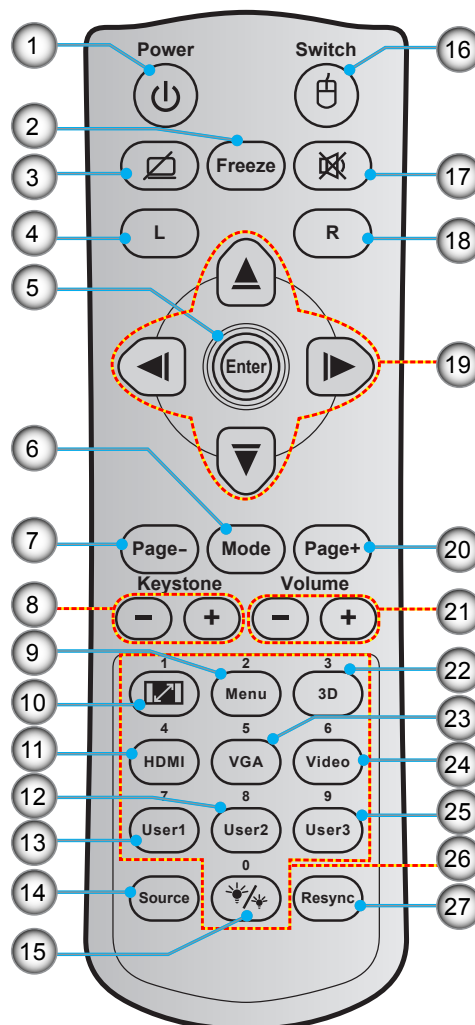

Nee.	Item	Nee.	Item
1.	In-/uitschakelen	15.	Helderheidsmodus
2.	Stopzetten	16.	Muis aan/uit
3.	Scherm leeg / audio dempen	17.	Dempen
4.	Met de linkermuisknop klikken	18.	Met de rechtermuisknop klikken
5.	Enter	19.	Vier richtingstoetsen voor selectie
6.	Mode	20.	Page +
7.	Page -	21.	Volume - / +
8.	Keystone - / +	22.	3D-menu aan/uit
9.	Menu	23.	VGA
10.	Aspect Ratio	24.	Video
11.	HDMI	25.	Gebruiker 3
12.	Gebruiker 2	26.	Numeriek toetsenblok (0-9)
13.	Gebruiker 1	27.	Opnieuw synchroniseren
14.	Bron		

### Opmerking:

- De feitelijke afstandsbediening kan afwijken, afhankelijk van de regio.
- Sommige toetsen hebben mogelijk geen functie voor modellen die deze functies niet ondersteunen.

# INLEIDING

## Afstandsbediening

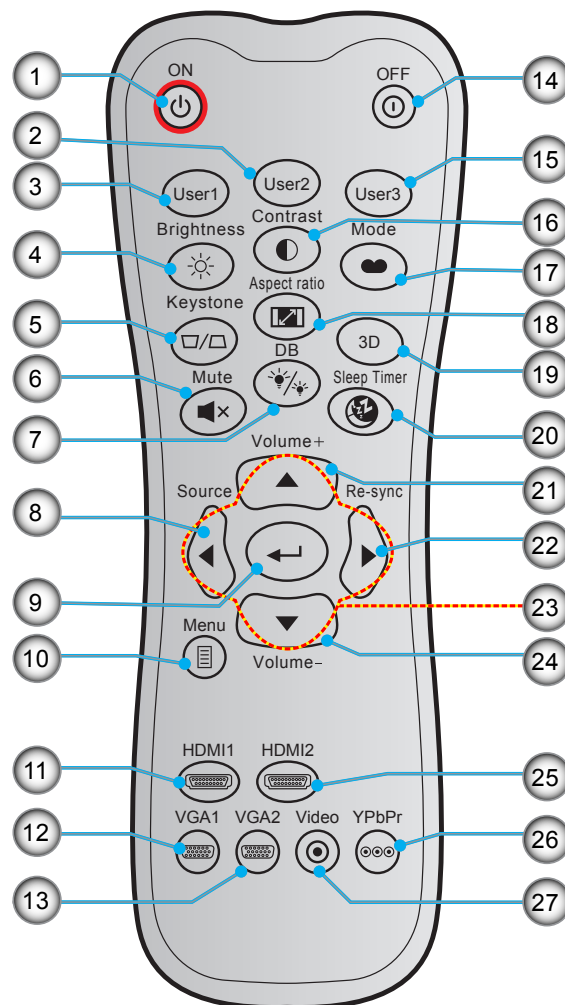

Nee.	Item	Nee.	Item
1.	Inschakelen	15.	Gebruiker 3
2.	Gebruiker 2	16.	Contrast
3.	Gebruiker 1	17.	Beeldschermmodus
4.	Helderheid	18.	Aspect Ratio
5.	Keystone	19.	3D-menu aan/uit
6.	Dempen	20.	Slaaptimer
7.	DB (Dynamic Black)	21.	Volume +
8.	Bron	22.	Re-Sync
9.	Enter	23.	Vier richtingstoetsen voor selectie
10.	Menu	24.	Volume -
11.	HDMI1	25.	HDMI2
12.	VGA1 (niet ondersteund)	26.	YPbPr (niet ondersteund)
13.	VGA2 (niet ondersteund)	27.	Video (niet ondersteund)
14.	Uitschakelen		

**Opmerking:** Sommige toetsen hebben mogelijk geen functie voor modellen die deze functies niet ondersteunen.

# SETUP EN INSTALLATIE

## De projector installeren

Uw projector is ontworpen om te worden geïnstalleerd op een of vier mogelijke posities.

Uw kamerinrichting of persoonlijke voorkeur zal bepalen welke installatielocatie u selecteert. Houd rekening met de grootte en positie van uw scherm, de locatie van een geschikt stopcontact en de locatie en afstand tussen de projector en de rest van uw uitrusting.

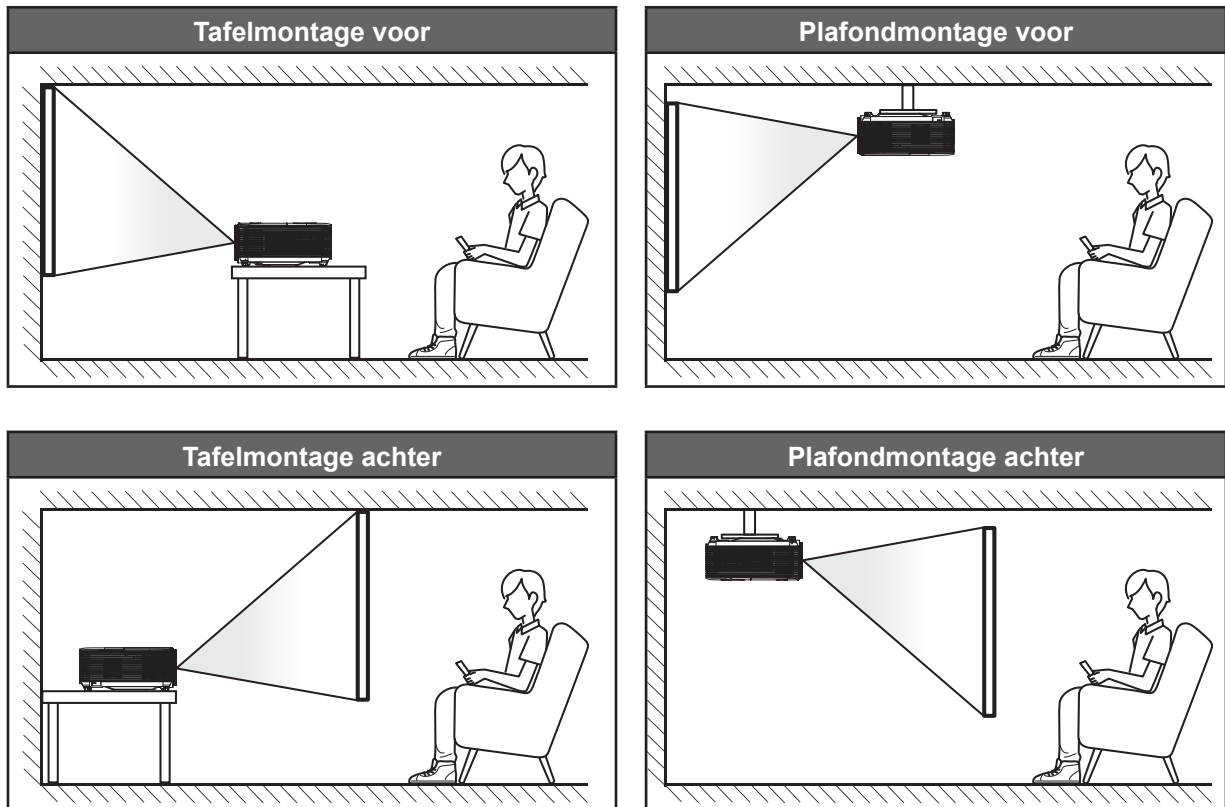

De projector moet plat op een oppervlak worden geplaatst en 90 graden / loodrecht op het scherm.

- Om de projectorlocatie voor een bepaalde schermgrootte te bepalen, raadpleegt u de afstandstabel op pagina 58-59.
- Om de schermgrootte voor een bepaalde afstand vast te leggen, raadpleegt u de afstandstabel op pagina 58-59.

**Opmerking:** Hoe verder de projector van het scherm staat, hoe groter het geprojecteerde beeld wordt. Ook de verticale verschuiving wordt verhoudingsgewijs vergroot.

### **BELANGRIJK!**

*Gebruik de projector in geen enkele andere stand dan met tafelmontage of plafondmontage. De projector moet horizontaal zijn en mag niet naar voor/achter of naar links/rechts zijn gekanteld. Elke andere stand zal de garantie ongeldig maken en kan de levensduur van de projectorlamp of de projector zelf verkorten. Voor een andere dan de standaard installatie, neemt u contact op met Optoma.*

# SETUP EN INSTALLATIE

## Type 1 (8 IO)

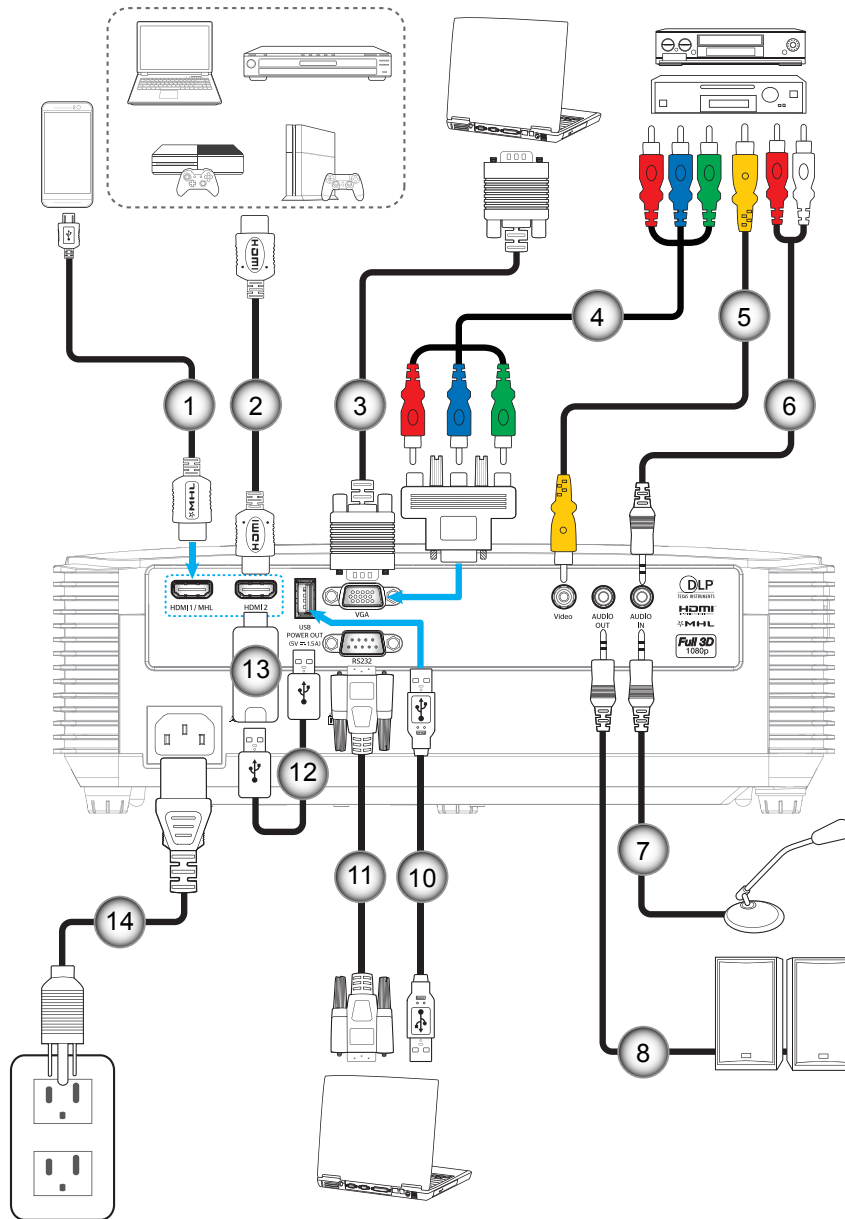



# SETUP EN INSTALLATIE

## Type 2 (9 IO)

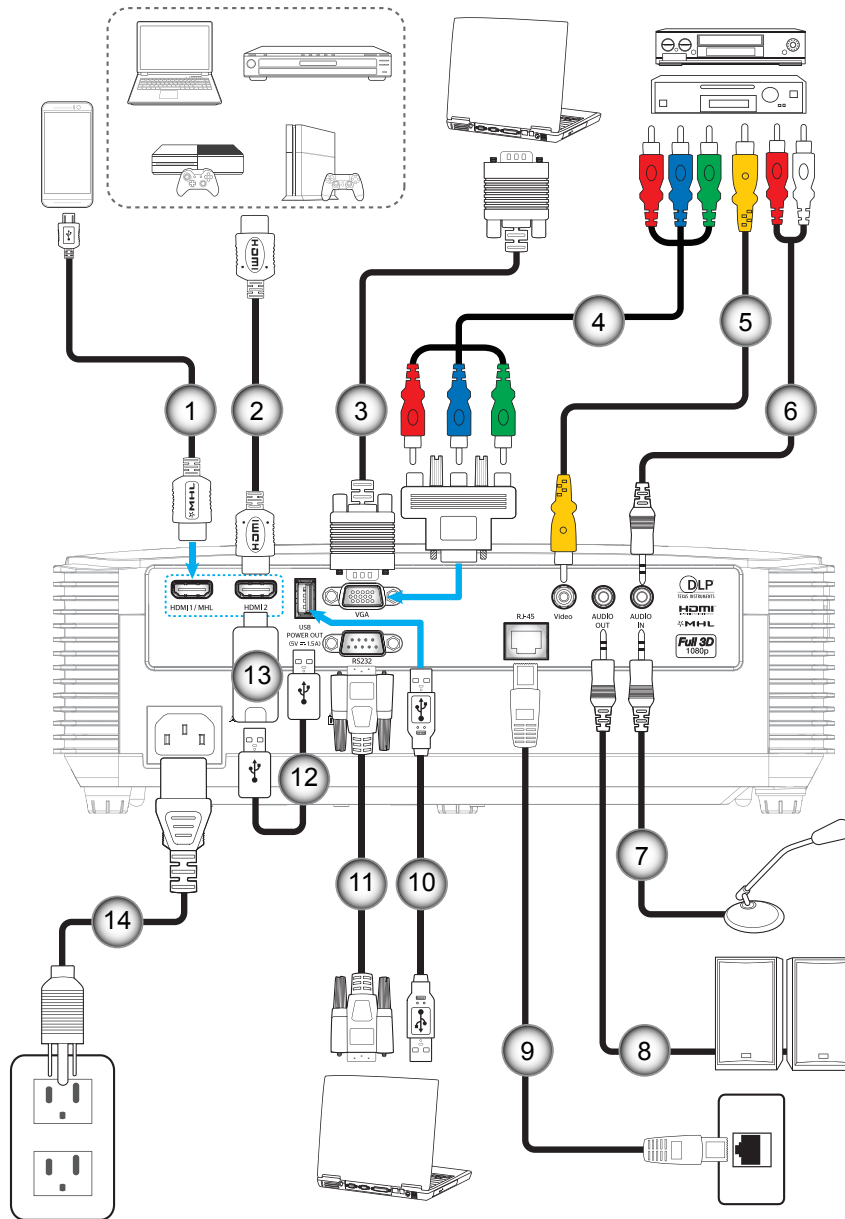

# SETUP EN INSTALLATIE

Nee.	Item	Type 1 (8 IO)	Type 2 (9 IO)
1.	MHL-kabel	√	√
2.	HDMI-snoer	√	√
3.	VGA-ingangskabel	√	√
4.	RCA-componentkabel	√	√
5.	Videokabel	√	√
6.	Audio-ingangskabel	√	√
7.	Kabel Microfoon in	√	√
8.	Audio-uitgangskabel	√	√
9.	RJ-45-kabel	Nvt.	√
10.	USB-snoer (muisbediening)	√	√
11.	RS232-kabel	√	√
12.	USB-voedingskabel	√	√
13.	HDMI-stick	√	√
14.	Voedingskabel	√	√
<b>Opmerking:</b> "√" betekent dat het item wordt ondersteund. "Nvt." betekent dat het item niet beschikbaar is.			

# SETUP EN INSTALLATIE

## Het geprojecteerde beeld aanpassen

### Beeldhoogte

De projector is voorzien van afstelbare voetjes waarmee u de hoogte van het beeld kunt aanpassen.

1. Zoek de afstelbare voetjes die u wilt aanpassen op de onderkant van de projector.
2. Draai de afstelbare voet rechtsom of linksom om de projector te verhogen of te verlagen.

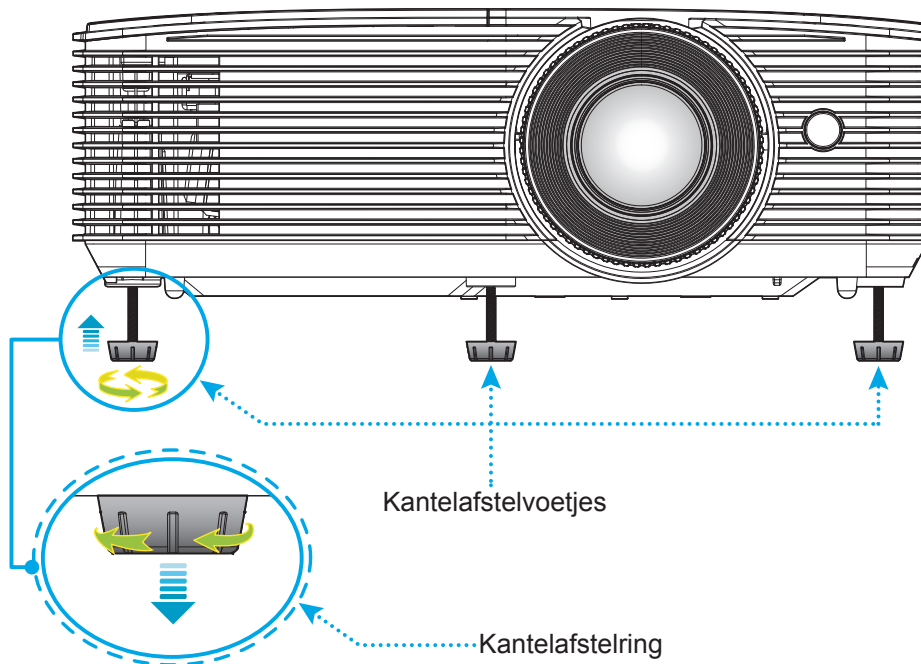

### Zoomen en scherpstellen

- Om de beeldgrootte aan te passen, draait u de zoomhendel rechtsom of linksom om het geprojecteerde beeld te vergroten of te verkleinen.
- Om de scherpstelling aan te passen, draait u de scherpstelring rechtsom of linksom tot het beeld scherp en leesbaar is.

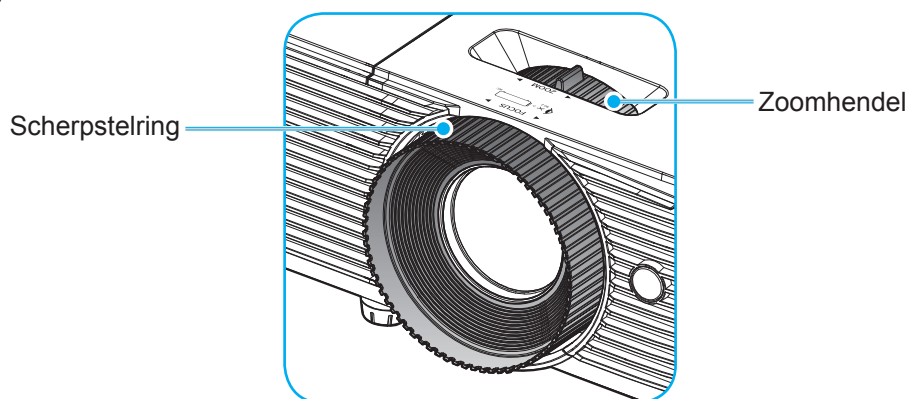

**Opmerking:** De projector stelt scherp op een afstand van 1m tot 10 m.

# SETUP EN INSTALLATIE

## De batterijen installeren/vervangen

1. Duw stevig op de batterijklep en schuif deze van het apparaat.
2. Installeer de nieuwe batterij in het batterijvak. Verwijder de oude batterij en installeer een nieuwe (CR2025). Zorg dat de zijde met de "+" omhoog is gericht.
3. Plaats de klep terug.

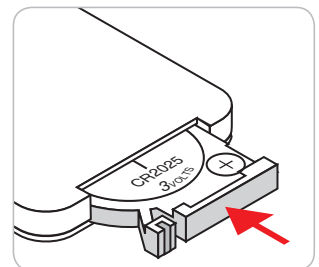
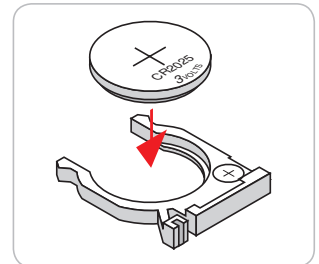
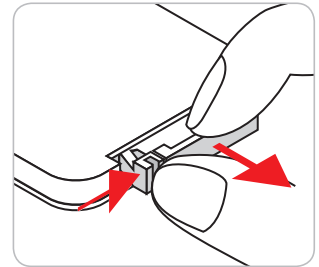

**LET OP:** om een veilige werking te garanderen, moet u de volgende voorzorgsmaatregelen treffen:

- Gebruik een batterij van het type CR2025.
- Vermijd contact met water of vloeistof.
- Stel de afstandsbediening niet bloot aan vocht of warmte.
- Laat de afstandsbediening niet vallen.
- Als de batterij in de afstandsbediening is gelekt, moet u de behuizing nauwgezet schoonvegen en een nieuwe batterij installeren.
- Ontploffingsgevaar als de batterij is vervangen door een verkeerd type.
- Gooi lege batterijen weg volgens de instructies.

# SETUP EN INSTALLATIE

## Effectief bereik

De IR-sensor (infrarood) van de afstandsbediening bevindt zich bovenop de projector. Zorg dat u de afstandsbediening in een hoek binnen 30 graden ten opzichte van de IR-afstandsbedieningssensor bovenop de projector houdt zodat deze correct werkt. De afstand tussen de afstandsbediening en de sensor mag niet meer dan 6 meter bedragen.

**Opmerking:** Bij het direct (onder een hoek van 0 graden) richten van de afstandsbediening naar de IR-sensor, mag de afstand tussen afstandsbediening en sensor niet groter zijn dan 8 meter.

- Zorg dat er geen obstakels tussen de afstandsbediening en de IR-sensor op de projector staan die de infraroodstraal kunnen hinderen.
- Zorg dat de IR-zender van de afstandsbediening niet direct wordt blootgesteld aan het zonlicht of het licht van TL-lampen.
- Houd de afstandsbediening meer dan 2 meter weg van TL-lampen, anders kan de afstandsbediening defect raken.
- Als de afstandsbediening dicht bij TL-lampen van het omvormertype is, zal deze af en toe niet correct werken.
- Als de afstandsbediening en de projector zeer dicht bij elkaar staan, kan de werking van de afstandsbediening worden beïnvloed.
- Als u naar het scherm richt, is de effectieve afstand minder dan 6 meter van de afstandsbediening tot het scherm en weerkaatsen de IR-stralen terug naar de projector. Het effectieve bereik kan echter wijzigen afhankelijk van de schermen.

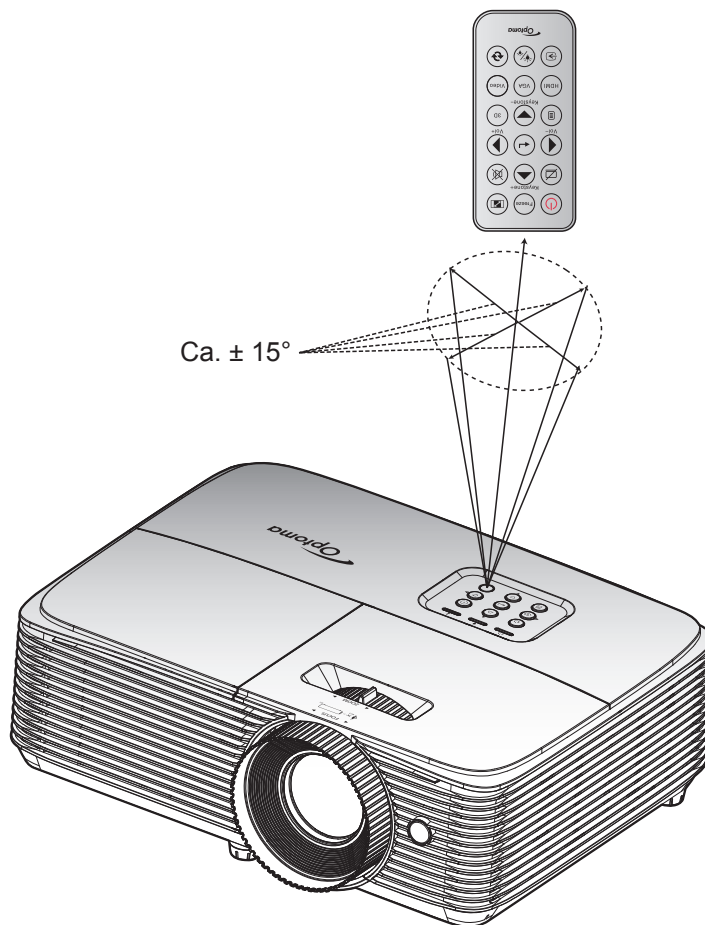

# DE PROJECTOR GEBRUIKEN

## De projector in-/uitschakelen

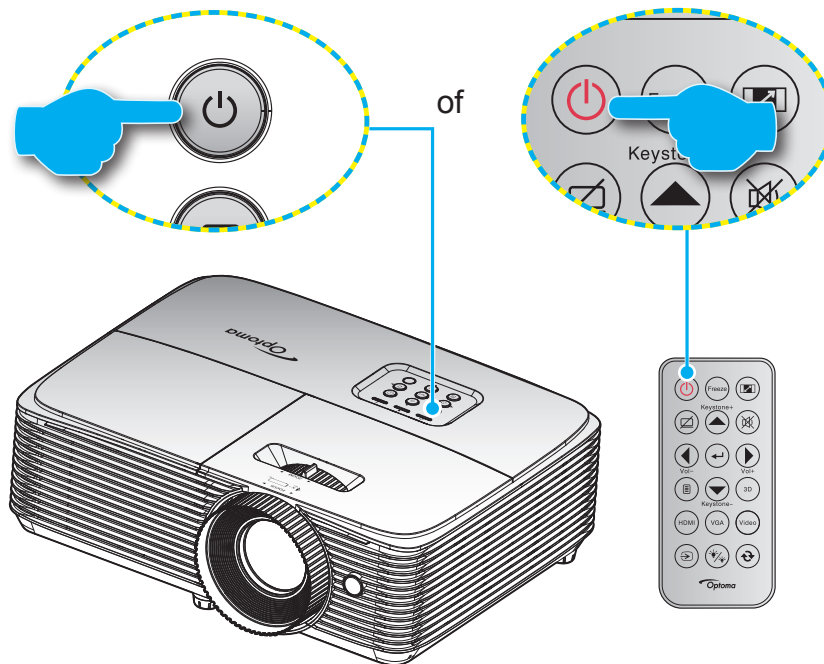

### Ingeschakeld

1. Maak de voedingskabel en signaal-/bronkabel stevig vast. Wanneer aangesloten, wordt de LED Aan/Stand-by rood.
2. Schakel de projector in door te drukken op "⏻" op het projectortoetsenblok of op de afstandsbediening.
3. Na ongeveer 10 seconden verschijnt een opstartscherm en knippert de LED Aan/Stand-by groen of blauw.

**Opmerking:** Wanneer de projector voor het eerst wordt ingeschakeld, wordt u gevraagd de voorkeurstaal, de projectierichting en andere instellingen op te geven.

### Uitschakelen

1. Schakel de projector uit door te drukken op "⏻" op het projectortoetsenblok of op de afstandsbediening.
2. Het volgende bericht wordt weergegeven:



3. Druk nogmaals op de knop "⏻" ter bevestiging, anders verdwijnt na 15 seconden het bericht. Als u de knop "⏻" de tweede keer indrukt, schakelt de projector uit.
4. De koelventilatoren blijven gedurende ca. 10 seconden werken voor de koelcyclus en de LED Aan/Stand-by knippert groen of blauw. Wanneer de LED Aan/stand-by stabiel rood brandt, geeft dit aan dat de projector naar de stand-bymodus is gegaan. Als u de projector opnieuw wilt inschakelen, moet u wachten tot de koelcyclus is voltooid en de projector in stand-by is. Wanneer de projector in de stand-bymodus is, drukt u gewoon opnieuw op de knop "⏻" om de projector in te schakelen.
5. Koppel de voedingskabel los van het stopcontact en de projector.

**Opmerking:** Het is niet aanbevolen de projector onmiddellijk opnieuw in te schakelen, meteen na de uitschakelprocedure.

# DE PROJECTOR GEBRUIKEN

## Een ingangsbron selecteren



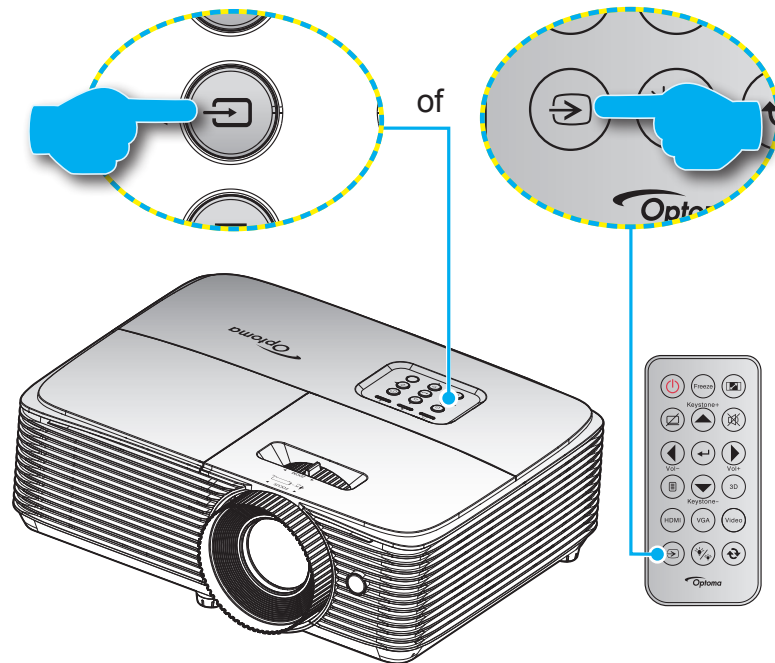











Schakel de aangesloten bron die u op het scherm wilt weergeven, zoals een computer, notebook, videospeler, enz. in. De projector zal de bron automatisch detecteren. Als meerdere bronnen zijn aangesloten, drukt u op de bronknop op het projectortoetsenblok of op de afstandsbediening om de gewenste ingang te selecteren.



# DE PROJECTOR GEBRUIKEN

## Menunavigatie en functies

De projector beschikt over meertalige OSD-menu's waarmee u aanpassingen kunt aanbrengen aan het beeld en verschillende instellingen kunt wijzigen. De projector zal de bron automatisch detecteren.

1. Om het OSD-menu te openen, drukt u op de afstandsbediening of op het projectortoetsenblok op .
2. Wanneer het OSD wordt weergegeven, kunt u de knoppen   gebruiken om een item in het hoofdmenu te selecteren. Terwijl u een selectie maakt op een bepaalde pagina, drukt u op de toets  of  om het submenu te openen.
3. Druk op de toetsen   om het gewenste onderdeel in het submenu te selecteren en druk op  of  om nog meer instellingen weer te geven. Pas de instellingen aan met de toetsen  .
4. Selecteer het volgende item dat u wilt aanpassen in het submenu en pas het aan zoals hierboven beschreven.
5. Druk op  of  om uw keuze te bevestigen. Het scherm keert terug naar het hoofdmenu.
6. Druk opnieuw op  of  om af te sluiten. Het OSD-menu wordt gesloten en de projector zal de nieuwe instellingen automatisch opslaan.

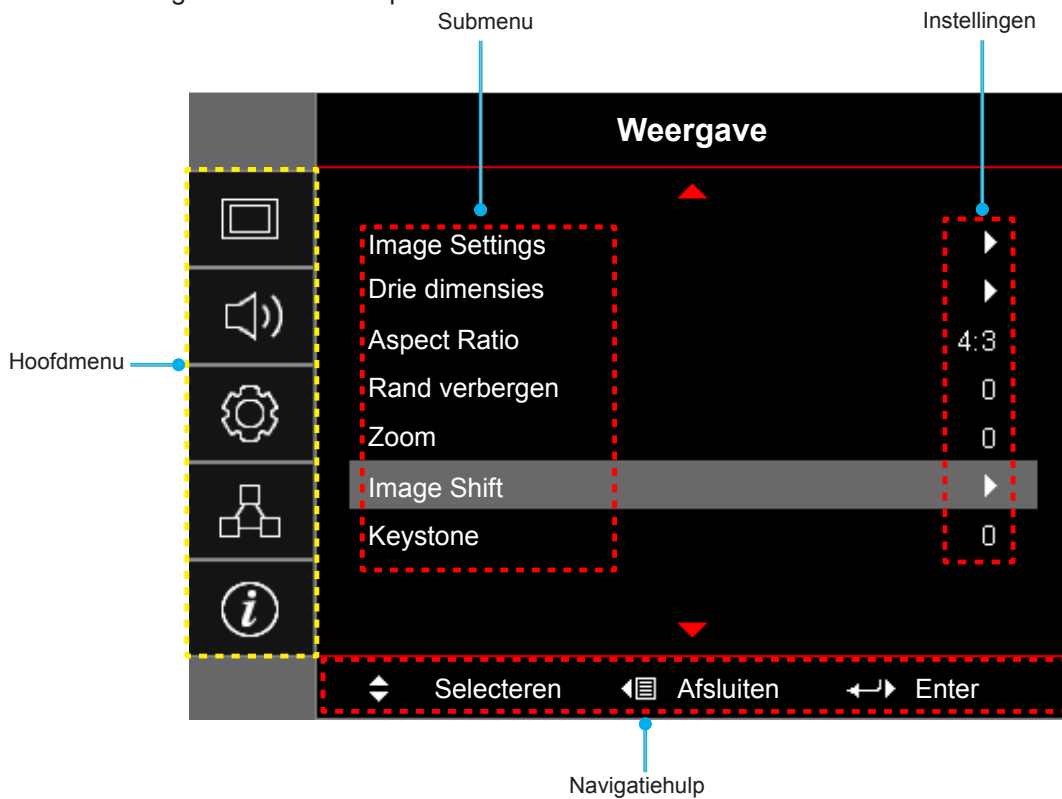



# DE PROJECTOR GEBRUIKEN







## OSD-menustructuur

Hoofdmenu	Submenu	Submenu 2	Submenu 3	Submenu 4	Waarden		
Weergave	Image Settings	Beeldschermmodus	[Gegevens]		Presentatie		
					Licht		
					Bioscoop		
					Spel		
					sRGB		
					DICOM SIM.		
					Gebruiker		
					Drie dimensies		
		Wall Color				Uit [Standaard]	
						Blackboard	
						Light Yellow	
						Light Green	
						Light Blue	
						Pink	
						Grijs	
		Helderheid				-50~50	
		Contrast				-50~50	
		Scherpte				1~15	
		Kleur				-50~50	
		Tint				-50~50	
		Gamma	Gamma	Film			
				Video			
				Afbeeldingen			
				Standaard(2.2)			
				1.8			
				2.0			
		Kleurinstellingen	Kleurinstellingen	BrilliantColor™			1~10
					Kleurtemperatuur	[Gegevensmodus]	Warm
							Gemiddeld
				Cool			
			Color Matching	Color Matching	Kleur		R [Standaard]
							G
	B						
	C						
	Y						
	M						
	W						
Tint	-50~50 [standaard: 0]						
Verzadiging	-50~50 [standaard: 0]						
Versterking	-50~50 [standaard: 0]						

# DE PROJECTOR GEBRUIKEN

Hoofdmenu	Submenu	Submenu 2	Submenu 3	Submenu 4	Waarden
Weergave	Image Settings	Kleurinstellingen	Color Matching	Reset	Annuleren [Standaard]
				Afsluiten	Ja
			RGB versterken/ afwijken	Rood versterken	-50~50
				Groen versterken	-50~50
				Blauw versterken	-50~50
				Afwijking rood	-50~50
				Afwijking groen	-50~50
				Afwijking blauw	-50~50
				Reset	Annuleren [Standaard]
			Afsluiten	Ja	
			Kleurruimte [Niet- HDMI-ingang]		Auto [Standaard]
					RGB
					YUV
			Kleurruimte [HDMI-ingang]		Auto [Standaard]
					RGB(0~255)
					RGB(16~235)
				YUV	
			Witniveau		0~31 (afhankelijk van signaal)
			Zwartniveau		-5~5 (afhankelijk van signaal)
		IRE		0	
				7.5	
		Signaal	Automatic		Uit
					Aan [Standaard]
			Frequentie		-10~10 (afhankelijk van signaal) [Standaard: 0]
			Fase		0~31 (afhankelijk van signaal) [Standaard: 0]
			H. Positie		-5~5 (afhankelijk van signaal) [Standaard: 0]
			V. Positie		-5~5 (afhankelijk van signaal) [Standaard: 0]
		Afsluiten			
		Helderheidsmodus		[Lampbasis - gegevens]	Licht
					Eco.
					Dynamic
					Eco+
		Reset			

# DE PROJECTOR GEBRUIKEN

Hoofdmenu	Submenu	Submenu 2	Submenu 3	Submenu 4	Waarden	
Weergave	Drie dimensies	3D-stand			Uit	
					DLP-Link [Standaard]	
					Infrarood	
		3D → 2D			Drie dimensies [Standaard]	
					L	
					R	
		3D-Zoeken			Auto [Standaard]	
					SBS Mode	
					Top and Bottom	
					Frame Sequential	
	3D synchr.omk.			Aan		
				Uit [Standaard]		
	Aspect Ratio				4:3	
					16:9	
					16:10 [WUXGA-model]	
					LBX	
					Native	
				Auto		
Rand verbergen				0~10 [Standaard: 0]		
Zoom				-5~25 [Standaard: 0]		
Image Shift	 H				-50~50 [Standaard: 0]	
	 V				-50~50 [Standaard: 0]	
Keystone				-40~40		
Audio	Dempen				Uit [Standaard]	
					Aan	
	Volume				0-10 [Standaard: 5]	
Instelling	Projectie				Front  [Standaard]	
					Achter 	
					Plafond-boven 	
					Achter-boven 	
	Schermtype	[WUXGA-model]				16:9
						16:10 [Standaard]
	Lampinstellingen	Lampherinnering				Uit
						Aan [Standaard]
Reset Lamp						Annuleren [Standaard]
					Ja	

# DE PROJECTOR GEBRUIKEN

Hoofdmenu	Submenu	Submenu 2	Submenu 3	Submenu 4	Waarden		
Instelling	Filter Settings	Optionele filter geïnstalleerd			Ja		
					Nee		
		Filter Usage Hours			(Alleen lezen)		
		Filter Reminder				Uit	
						300 uur	
						500 uur [Standaard]	
						800 uur	
					1000 uur		
		Filter Reset				Annuleren [Standaard]	
						Ja	
	Power Settings	Direct inschakelen				Uit [Standaard]	
						Aan	
		Signaal inschakelen				Uit [Standaard]	
						Aan	
		Auto uitschakelen (min)				0~180 (stappen van 5 min) [Standaard: 20]	
		Slaaptimer (min)				0~990 (stappen van 30 min) [Standaard: 0]	
			Always On				Nee [Standaard]
						Ja	
		Quick Resume				Uit [Standaard]	
						Aan	
	Voedingsmodus (Stand-by)					Actief	
						Eco. [Standaard]	
	USB Power					Uit	
						Aan	
						Auto [Standaard]	
	Beveiliging	Beveiliging				Uit	
						Aan	
		Beveiligingstimer			Maand		
					Dag		
				Uur			
	Wachtwoord wijzigen						
	HDMI Link Settings	HDMI Link				Uit	
						Aan	
		Inclusief TV					Nee
							Ja
		Power On Link					Mutual
						PJ --> Device	
					Device --> PJ		
Power Off Link					Uit		
					Aan		





# DE PROJECTOR GEBRUIKEN

Hoofdmenu	Submenu	Submenu 2	Submenu 3	Submenu 4	Waarden							
Instelling	Testpatroon				Groen raster							
					Magenta raster							
					Wit raster							
					Wit							
					Uit							
	AB instellingen [afhankelijk van de afstandsbediening]	IR-functie				Aan						
						Uit						
		Gebruiker 1					HDMI2					
							Testpatroon					
							LAN (Alleen Type 2 (9 IO))					
							Helderheid					
							Contrast					
							Slaaptimer [Standaard]					
							Color Matching					
							Kleurtemperatuur					
							Gamma					
							Projectie					
							Lampinstellingen					
							Zoom					
							Stopzetten					
							MHL					
							Gebruiker 2					HDMI2
												Testpatroon
												LAN (Alleen Type 2 (9 IO))
												Helderheid
		Contrast										
		Slaaptimer										
		Color Matching [Standaard]										
		Kleurtemperatuur										
		Gamma										
Projectie												
Lampinstellingen												
Zoom												
Stopzetten												
MHL												

# DE PROJECTOR GEBRUIKEN

Hoofdmenu	Submenu	Submenu 2	Submenu 3	Submenu 4	Waarden	
Instelling	AB instellingen [afhankelijk van de afstandsbediening]	Gebruiker 3			HDMI2	
					Testpatroon	
					LAN (Alleen Type 2 (9 IO))	
					Helderheid	
					Contrast	
					Slaaptimer	
					Color Matching	
					Kleurtemperatuur [Standaard]	
					Gamma	
					Projectie	
					Lampinstellingen	
					Zoom	
					Stopzetten	
			MHL			
		Projector-ID				0~99
		Opties	Taal			English [Standaard]
					Deutsch	
					Français	
					Italiano	
					Español	
					Português	
					Polski	
					Nederlands	
					Svenska	
					Norsk/Dansk	
					Suomi	
					ελληνικά	
					繁體中文	
					简体中文	
					日本語	
					<b>한국어</b>	
					Русский	
					Magyar	
				Čeština		
				عربي		
		ไทย				
		Türkçe				
		فارسی				
		Tiếng Việt				
		Bahasa Indonesia				
		Română				
		Slovenčina				

# DE PROJECTOR GEBRUIKEN

Hoofdmenu	Submenu	Submenu 2	Submenu 3	Submenu 4	Waarden			
Instelling	Opties	Gesloten bijschrift			CC1			
					CC2			
					Uit [Standaard]			
		Menu Instellingen	Menulocatie				Linksboven 	
							Rechtsboven 	
							Midden  [Standaard]	
							Linksonder 	
							Rechtsonder 	
								Uit
			Menu Timer				5 sec	
							10 sec [Standaard]	
		Automatische bron					Uit [Standaard]	
							Aan	
		Invoerbron					HDMI1 / MHL	
							HDMI2	
							VGA	
							Video	
		Input Name	HDMI1 / MHL				Standaard [Standaard]	
							Custom	
			HDMI2					Standaard [Standaard]
								Custom
			VGA					Standaard [Standaard]
								Custom
			Video					Standaard [Standaard]
								Custom
		Grote hoogte					Uit [Standaard]	
							Aan	
		Display Mode Lock					Uit [Standaard]	
							Aan	
		Toetsenblokvergrendeling					Uit [Standaard]	
							Aan	
Info verbergen					Uit [Standaard]			
					Aan			
Logo					Standaard [Standaard]			
					Neutraal			

# DE PROJECTOR GEBRUIKEN

Hoofdmenu	Submenu	Submenu 2	Submenu 3	Submenu 4	Waarden
Instelling	Opties	Achtergrondkleur			geen [Standaard:voor Video/Pro-AV]
					Blauw [Standaard voor gegevensmodel]
					Rood
					Groen
					Grijs
					Logo
	Reset	Reset OSD			Annuleren [Standaard]
		Reset to Default			Ja Annuleren [Standaard] Ja
Netwerk (Type 2 (alleen 9 IO)	LAN	Netwerkstatus			(alleen lezen)
		MAC adres			(alleen lezen)
		DHCP			Uit [Standaard]
					Aan
		IP-adres			192.168.0.100 [Standaard]
		Subnetmasker			255.255.255.0 [Standaard]
		Gateway			192.168.0.254 [Standaard]
		DNS			192.168.0.51 [Standaard]
	Reset				
	Bediening	Crestron			Uit
					Aan [Standaard] <b>Opmerking:</b> Poort 41794.
		Extron			Uit
					Aan [Standaard] <b>Opmerking:</b> Poort 2023.
		PJ Link			Uit
					Aan [Standaard] <b>Opmerking:</b> Poort 4352
AMX Device Discovery				Uit Aan [Standaard] <b>Opmerking:</b> Poort 9131	
Telnet			Uit		
			Aan [Standaard] <b>Opmerking:</b> Poort 23		
HTTP			Uit		
			Aan [Standaard] <b>Opmerking:</b> Poort 80		



# DE PROJECTOR GEBRUIKEN

Hoofdmenu	Submenu	Submenu 2	Submenu 3	Submenu 4	Waarden	
Informatie	Regulatory					
	Serial Number					
	Bron					
	Resolution				00x00	
	Refresh Rate				0,00 Hz	
	Beeldschermmodus					
	Voedingsmodus (Stand-by)					
	Lampuren	Licht				0 hr
		Eco.				0 hr
		Dynamic				0 hr
		Eco+				0 hr
		Totaal				
	Netwerkstatus					
	IP-adres					
	Projector-ID				00~99	
	Filter Usage Hours					
	Helderheidsmodus					
FW-versie	System					
	LAN					
	MCU					

## Opmerking:

- De "Reset Lamp" in OSD zal alleen beide Lampuren opnieuw instellen in het OSD en Lampuren in de servicemodus. De projectie-uren in de servicemodus worden niet opnieuw ingesteld.
- Elke weergavemodus kan worden aangepast en de waarde kan worden opgeslagen.
- In de 3D-timingmodus, wordt het zoom/rand verbergen uitgeschakeld om het opsplitsen van het beeld te voorkomen.

## Menu Weergave

### Menu beeldinstellingen weergeven

#### Beeldschermmodus (Gegevensmodus)

Er zijn talrijke instellingen die vooraf in de fabriek zijn gedefinieerd en voor verschillende typen beelden zijn geoptimaliseerd.

- **Presentatie:** Deze modus is geschikt voor het tonen van PowerPoint-presentaties wanneer de projector is aangesloten op de PC.
- **Licht:** Maximale helderheid van pc-ingang.
- **Bioscoop:** Selecteer deze modus voor thuisbioscoop.
- **Spel:** Selecteer deze modus om het niveau van de helderheid en de responstijd te verhogen om te genieten van videogames.
- **sRGB:** Gestandaardiseerde nauwkeurige kleur.
- **DICOM SIM.:** Deze modus kan een monochroom medisch beeld, zoals een röntgenfoto, MRI, enz. projecteren.

# DE PROJECTOR GEBRUIKEN

- **Gebruiker:** Gebruikersinstellingen onthouden.
- **Drie dimensies:** Om het 3D-effect te ervaren, hebt u een 3D-bril nodig. Controleer of uw pc/draagbaar apparaat een 120 Hz quad buffered grafische kaart voor signaaluitgang heeft en of er een 3D-speler is geïnstalleerd.

## Wall Color

Gebruik deze functie om een geoptimaliseerd schermbeeld te verkrijgen volgens de wandkleur. Kies tussen Uit, blackboard, lichtgeel, lichtgroen, lichtblauw, roze en grijs.

## Helderheid

Past de helderheid van het beeld aan.

## Contrast

Het contrast beheert het verschil tussen de helderste en donkerste gedeelten van het beeld.

## Scherpte

Past de scherpheid van het beeld aan.

## Kleur

Past een videobeeld aan van zwart-wit naar volledig verzadigde kleuren.

## Tint

Past de kleurbalans van rood en groen aan.

## Gamma

Het type gammacurve instellen. Na de initiële installatie en finafstelling is voltooid, gebruikt u de stappen voor gamma-afstelling om uw beelduitvoer te optimaliseren.

- **Film:** voor thuisbioscoop.
- **Video:** Voor video- of tv-bron.
- **Afbeeldingen:** Voor pc/fotobron.
- **Standaard(2.2):** Voor aangepaste instellingen.
- **1.8/ 2.0/ 2.4:** voor specifieke pc-/fotobron.

## Kleurinstellingen

De kleurinstellingen configureren.

- **BrilliantColor™:** Dit aanpasbare item maakt gebruik van een nieuw kleurverwerkingsalgoritme en verbeteringen om de hogere helderheid mogelijk te maken terwijl het beeld ware, helderdere kleuren vertoont.
- **Kleurtemperatuur (Gegevensmodus):** Selecteer een kleurtemperatuur uit Warm, Gemiddeld of Koel.
- **Color Matching:** Selecteer de volgende opties:
  - **Kleur:** Pas de niveaus voor rood (R), groen (G), zwart (B), cyaan (C), geel (Y), magenta (M) en wit (W) in de afbeelding aan.
  - **Tint:** Past de kleurbalans van rood en groen aan.
  - **Verzadiging:** Past een videobeeld aan van zwart-wit naar volledig verzadigde kleuren.
  - **Versterking:** Pas de beeldhelderheid aan.
  - **Reset:** Stel de standaard fabrieksinstellingen voor kleuraanpassing opnieuw in.
  - **Afsluiten:** Afsluiten het menu "Color Matching" af.
- **RGB versterken/afwijken:** Met deze instellingen kunt u de helderheid (versterking) en het contrast (bias) van een beeld configureren.
  - **Reset:** Stel de standaard fabrieksinstellingen voor RGB-versterking/afwijking opnieuw in.
  - **Afsluiten:** Afsluiten het menu "RGB versterken/afwijken" af.

# DE PROJECTOR GEBRUIKEN

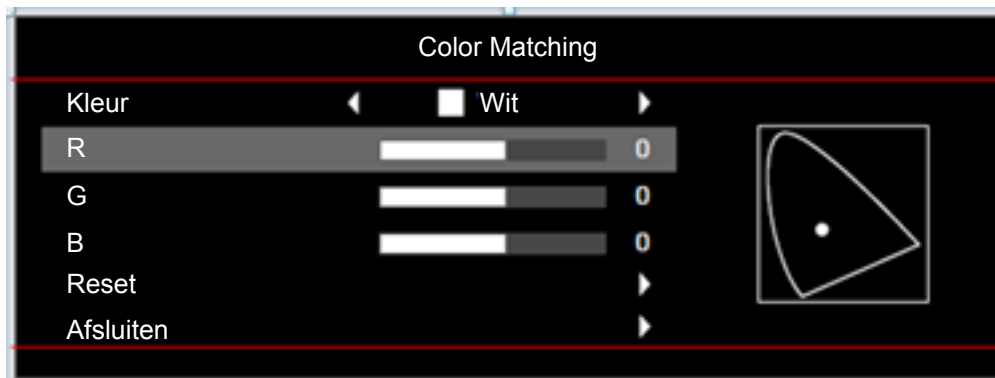

- **Kleurruimte (alleen niet-HDMI-ingang):** Selecteer een geschikt kleurenmatrixtype uit de volgende opties: Auto, RGB of YUV.
- **Kleurruimte (alleen HDMI-ingang):** Selecteer een geschikt kleurenmatrixtype uit de volgende opties: Auto, RGB(0~255), RGB(16~235) en YUV.
- **Witniveau:** Hiermee kan de gebruiker het witniveau aanpassen bij de invoer van videosignalen.  
**Opmerking:** *Witniveau kan alleen worden aangepast voor Video/S-Video-ingangsbronnen.*
- **Zwartniveau:** Hiermee kan de gebruiker het zwartniveau aanpassen bij de invoer van videosignalen.  
**Opmerking:** *Zwartniveau kan alleen worden aangepast voor Video/S-Video-ingangsbronnen.*
- **IRE:** Hiermee kan de gebruiker de IRE-waarde aanpassen bij het invoeren van videosignalen.  
**Opmerking:**
  - *IRE is alleen beschikbaar met het NTSC-videoformaat.*
  - *IRE kan alleen worden aangepast voor Video-ingangsbronnen.*

## Signaal

Pas de signaalopties aan.

- **Automatic:** Configureer het signaal automatisch (de onderdelen Frequentie en Fase zijn grijs). Als Automatisch is uitgeschakeld, kunnen de items Frequentie en Fase verschijnen voor het aanpassen en opslaan van de instellingen.
- **Frequentie:** Wijzig de frequentie van de weergavegegevens in overeenstemming met de frequentie van de grafische kaart van uw computer. Gebruik deze functie alleen als het beeld dat verschijnt verticaal flit of flikkert.
- **Fase:** Synchroniseer de signaaltiming van het beeldscherm met deze van de grafische kaart. Als het beeld onstabiel is of flikkert, gebruikt u deze functie om dit te corrigeren.
- **H. Positie:** Past de horizontale positionering van het beeld aan.
- **V. Positie:** Past de verticale positionering van het beeld aan.
- **Afsluiten:** Afsluiten het menu "Signaal" af.

**Opmerking:** *Signaal kan alleen worden aangepast voor RGB/Component-ingangsbronnen.*

## Helderheidsmodus (Lampbasisgegevens)

Past de instellingen van de helderheidsmodus aan voor projectors op basis van een lamp.

- **Licht:** Kies "Licht" om de helderheid te verhogen.
- **Eco.:** Kies "Eco." om de projectorlamp te dimmen zodat er minder energie wordt verbruikt en de levensduur van de lamp wordt verlengd.
- **Dynamic:** Kies "Dynamic" om de lampenergie te beperken, gebaseerd op het helderheidsniveau van de inhoud, dit past het energieverbruik van de lamp dynamisch aan tussen 100 % en 30 %. Dit verlengt de levensduur van de lamp.
- **Eco+:** Als de modus Eco+ is geactiveerd, wordt het helderheidsniveau van de inhoud automatisch gedetecteerd om het energieverbruik van de lamp aanzienlijk te beperken (tot 70%) tijdens periode van inactiviteit.

# DE PROJECTOR GEBRUIKEN

## Reset

Stel de standaard fabrieksinstellingen voor kleurinstellingen opnieuw in.

## 3D-menu weergeven

### 3D-stand

Gebruik deze optie om de 3D-functie uit te schakelen of de geschikte 3D-functie te selecteren.

- **Uit:** Selecteer "Uit" om de 3D-stand uit te schakelen.
- **DLP-Link:** Selecteer dit voor het gebruiken van geoptimaliseerde instellingen voor DLP 3D-bril.
- **Infrarood:** Selecteer "Infrarood" om geoptimaliseerde instellingen te gebruiken voor IR 3D-bril.

### 3D → 2D

Gebruik deze optie om op te geven hoe de 3D-inhoud op het scherm moet verschijnen.

- **Drie dimensies:** Geeft het 3D-signaal weer.
- **L (Links):** Geeft het linkerbeeld van de 3D-inhoud weer.
- **R (Rechts):** Geeft het rechterbeeld van de 3D-inhoud weer.

### 3D-Zoeken

Gebruik deze optie om de geschikte 3D-zoeken te selecteren.

- **Auto:** Bij detectie van een 3D-identificatiesignaal wordt het 3D-zoeken automatisch geselecteerd.
- **SBS Mode:** Toon 3D-signaal in de indeling "Naast elkaar".
- **Top and Bottom:** Geeft het 3D-signaal in de indeling "Top and Bottom" weer.
- **Frame Sequential:** Geeft het 3D-signaal in de indeling "Frame Sequential" weer.

### 3D synchr.omk.

Gebruik deze optie om de functie 3D synchr.omk. te gebruiken.

## Geef het menu aspect ratio weer

### Aspect Ratio



Selecteer de beeldverhouding van het weergegeven beeld uit de volgende opties:

- **4:3:** Deze opmaak is voor 4:3-invoerbronnen.
- **16:9:** Dit formaat is voor 16:9-invoerbronnen, zoals HDTV en dvd, die verbeterd zijn voor breedbeeld-tv.
- **16:10 (alleen voor WUXGA-model):** Dit formaat is voor 16:10-invoerbronnen, zoals breedbeeld-laptops.
- **LBX:** Dit formaat is voor een letterbox-bron die geen 16x9 is en als u een externe 16x9 lens gebruikt om een hoogte-breedteverhouding van 2,35:1 weer te geven met volledige resolutie.
- **Native:** Dit formaat geeft het originele beeld weer zonder enige schaalindeling.
- **Auto:** Selecteert automatisch het geschikte beeldformaat.

# DE PROJECTOR GEBRUIKEN







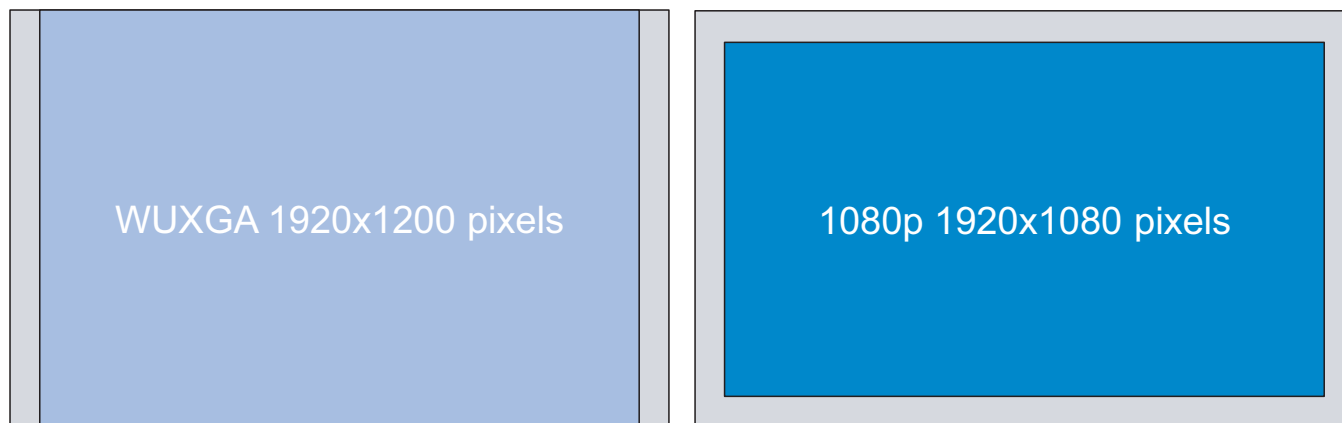



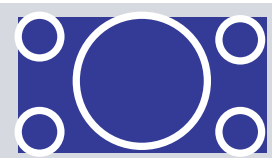

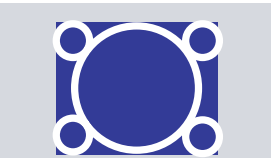
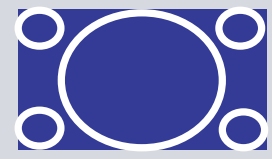
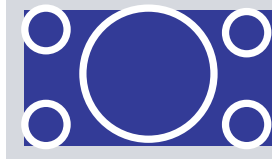
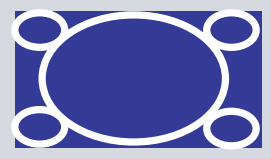
## Opmerking:

- Het is normaal dat aan de linker- en rechterkant van het beeld zwarte balken verschijnen met de resolutie van WUXGA; en rond het beeld met een resolutie van 1080p bij elke beeldverhouding.
- De grootte van de zwarte balken en randen veranderen afhankelijk van de beeldverhouding.

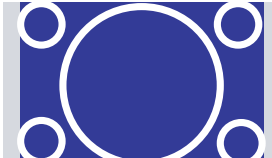
-  Zwarte balken
-  WUXGA actief gebied
-  1080p actief gebied

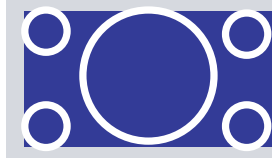

Voor projectoren met een resolutie van WUXGA (1920 × 1200)

Zoeken	Aspect ratio		
	16:10	16:9	4:3
Native			
16:9			
Volledig			
Zoom			
Auto			

# DE PROJECTOR GEBRUIKEN

## Opmerking:

- *Gedetailleerde informatie over de LBX-modus:*
  - *Sommige LBX-dvd's zijn niet verbeterd voor 16x9 televisietoestellen. In deze situatie zal het beeld er niet juist uitzien wanneer het wordt weergegeven in de modus 16:9. Probeer in deze situatie de 4:3-modus te gebruiken om de dvd te bekijken. Als de inhoud geen 4:3 is, zullen bij weergave op 16:9 zwarte balken rond het beeld worden weergegeven. Voor dit type inhoud kunt u de LBX-modus gebruiken om het beeld op het 16:9 beeldscherm te vullen.*
  - *Als u een externe anamorfe lens gebruikt, kunt u met deze LBX-stand ook 2,35:1-inhoud weergegeven (inclusief anamorfe DVD en HDTV-filmbron) die de functie ondersteunen dat anamorfe breed wordt verbeterd voor 16x9-weergave in een breed 2,35:1-beeld. In dit geval zijn er geen zwarte balken. Het lampvermogen en de verticale resolutie worden volledig gebruikt.*
- *Om het superbrede formaat te gebruiken, doet u het volgende:*
  - a) *Stel schermverhouding in op 2,0:1.*
  - b) *Lijn het projectorbeeld correct uit op het scherm.*

## 1080P schaaltabel:

16:9 scherm	480i/p	576i/p	1080i/p	720p	Pc
4x3	Schaal naar 1440x1080.				
16x9	Schaal naar 1920x1080.				
LBX	Schaal naar 1920x1440, en gebruik het middendeel 1920x1080 om weer te geven.				
Native	- 1:1 toewijzing gecentreerd. - Er wordt niet geschaald. Het beeld wordt weergegeven met de resolutie gebaseerd op de ingangsbron.				
Auto	- Als dit formaat is geselecteerd, wordt het schermtype automatisch 16:9 (1920x1080). - Als de bron 4:3 is, automatisch aanpassen naar 1440x1080. - Als de bron 16:9 is, automatisch aanpassen naar 1920x1080. - Als de bron 16:10 is, automatisch aanpassen naar 1920x1200 en gebied 1920x1080 uitsnijden voor weergave.				

## 1080P automatische toewijzingsregel:

Auto	Invoerresolutie		Automatisch schaalgrootte instellen	
	H-resolutie	V-resolutie	1920	1080
4:3	640	480	1440	1080
	800	600	1440	1080
	1024	768	1440	1080
	1280	1024	1440	1080
	1400	1050	1440	1080
	1600	1200	1440	1080
Breedbeeld Laptop	1280	720	1920	1080
	1280	768	1800	1080
	1280	800	1728	1080
SDTV	720	576	1350	1080
	720	480	1620	1080
HDTV	1280	720	1920	1080
	1920	1080	1920	1080

# DE PROJECTOR GEBRUIKEN

## WXUGA-schaaltabel (schermtipe 16:10):

### Opmerking:

- *Ondersteund schermtipe 16:10 (1920x1200), 16:9 (1920x1080).*
- *Als schermtipe 16:9 is, dan ontbreekt het formaat 16x10.*
- *Als schermtipe 16:10 is, dan ontbreekt het formaat 16x9.*
- *Als gebruiker auto instelt, dan verandert auto de schermmodus direct.*

16 : 10 scherm	480i/p	576i/p	1080i/p	720p	Pc
4x3	Schaal naar 1600x1200.				
16x9	Schaal naar 1920x1080.				
16x10	Schaal naar 1920x1200.				
LBX	Schaal naar 1920x1440, en gebruik het middendeel 1920x1200 om weer te geven.				
Native	- 1:1 toewijzing gecentreerd. - Er wordt niet geschaald; de resolutie is afhankelijk van de invoerbron en wordt overeenkomstig weergegeven.				
Auto	- Als dit formaat is geselecteerd, wordt het schermtipe automatisch 16:10 (1920x1200). - Indien de bron 4:3 is, automatisch aanpassen naar 1600x1200. - Indien de bron 16:9 is, automatisch aanpassen naar 1920x1080 - Indien de bron 16:10 is, automatisch aanpassen naar 1920x1200.				

## WUXGA automatische toewijzingsregel (schermtipe 16:10):

Auto	Invoerresolutie		Automatisch schaalgrootte instellen	
	H-resolutie	V-resolutie	1920	1200
4:3	640	480	1600	1200
	800	600	1600	1200
	1024	768	1600	1200
	1280	1024	1600	1200
	1400	1050	1600	1200
	1600	1200	1600	1200
Breedbeeld Laptop	1280	720	1920	1080
	1280	768	1920	1152
	1280	800	1920	1200
SDTV	720	576	1350	1080
	720	480	1620	1080
HDTV	1280	720	1920	1080
	1920	1080	1920	1080

# DE PROJECTOR GEBRUIKEN

## WUXGA-schaaltabel (schermtipe 16:9):

16 : 9 scherm	480i/p	576i/p	1080i/p	720p	Pc
4x3	Schaal naar 1440x1080.				
16x9	Schaal naar 1920x1080.				
LBX	Schaal naar 1920x1440, en gebruik het middendeel 1920x1080 om weer te geven.				
Native	- 1:1 toewijzing gecentreerd. - Er wordt niet geschaald; de resolutie is afhankelijk van de invoerbron en wordt overeenkomstig weergegeven.				
Auto	- Als dit formaat is geselecteerd, wordt het weergavetype automatisch 16:9 (1920x1080) - Indien de bron 4:3 is, automatisch aanpassen naar 1440x1080 - Indien de bron 16:9 is, automatisch aanpassen naar 1920x1080 - Als de bron 16:10 is, automatisch aanpassen naar 1920x1200 en gebied 1920x1080 uitsnijden voor weergave				

## WUXGA automatische toewijzingsregel (schermtipe 16:9):

Auto	Invoerresolutie		Automatisch schaalgrootte instellen	
	H-resolutie	V-resolutie	1920	1080
4:3	640	480	1440	1080
	800	600	1440	1080
	1024	768	1440	1080
	1280	1024	1440	1080
	1400	1050	1440	1080
	1600	1200	1440	1080
Breedbeeld Laptop	1280	720	1920	1080
	1280	768	1800	1080
	1280	800	1728	1080
SDTV	720	576	1350	1080
	720	480	1620	1080
HDTV	1280	720	1920	1080
	1920	1080	1920	1080

## Menu rand verbergen weergeven

### Rand verbergen

Gebruik deze functie om de videocoderingsruis aan de randen van de videobron te verwijderen.

## Menu Zoom weergeven

### Zoom

Gebruik dit om het beeld op het projectiescherm te verkleinen of te vergroten.

## Menu Image Shift weergeven

### Image Shift

Pas de positie van het geprojecteerde beeld horizontaal (H) of verticaal (V) aan.



# DE PROJECTOR GEBRUIKEN

## Menu Keystone weergeven

### Keystone

Past de beeldvervalsing aan die door het kantelen van de projector wordt veroorzaakt.

## *Menu Audio*

### Menu Audio dempen

#### Dempen

Gebruik deze optie om het geluid tijdelijk uit te schakelen.

- **Aan:** Kies "Aan" om het dempen in te schakelen.
- **Uit:** Kies "Uit" om het dempen uit te schakelen.

#### **Opmerking:**

- *De functie "Dempen" be?vloedt het volume voor zowel de interne als externe luidspreker.*
- *Als een externe luidspreker wordt aangesloten, wordt de interne luidspreker automatisch gedempt.*

### Menu Audiovolume

#### Volume

Regelt het volumeniveau van de audio.

## *Instellingsmenu*

### Menu Setup projectie

#### Projectie

Selecteer de voorkeursprojectie tussen voor, achter, plafond-boven en achter-boven.

### Menu Setup schermtype

#### Schermtpe (alleen voor WUXGA-model)

Kies voor het schermtype 16:9 of 16:10.

### Menu Setup lampinstellingen

#### Lampherinnering

Kies deze functie om het waarschuwingsbericht weer te geven of te verbergen wanneer het bericht voor het vervangen van de lamp wordt weergegeven. Het bericht verschijnt 30 uur vóór de voorgestelde vervanging van de lamp.

#### Reset Lamp

Stelt de teller voor de lampuren opnieuw in nadat u de lamp hebt vervangen.

# DE PROJECTOR GEBRUIKEN

## Menu Setup filterinstellingen

### Optionele filter geïnstalleerd

Geef de instelling op voor het waarschuwingsbericht.

- **Ja:** Geef waarschuwingen weer na 500 uur gebruik.

**Opmerking:** "Filter Usage Hours / Filter Reminder / Filter Reset" verschijnt alleen wanneer "Optionele filter geïnstalleerd" is ingesteld op "Ja".

- **Nee:** Schakel het waarschuwingsbericht.

### Filter Usage Hours

Geef de filtertijd weer.

### Filter Reminder

Kies deze functie om het waarschuwingsbericht weer te geven of te verbergen wanneer het bericht voor het vervangen van de filter wordt weergegeven. De beschikbare opties omvatten Uit, 300 uur, 500 uur, 800 uur en 1000 uur.

### Filter Reset

Voert een reset uit van de uurteller van de stofilter na het vervangen of reinigen van het stofilter.

## Menu Setup Power settings

### Direct inschakelen

Kies "Aan" om de modus Direct inschakelen te activeren. De projector wordt automatisch ingeschakeld wanneer er stroom wordt geleverd, zonder dat op de toets "Voeding" op het bedieningspaneel van de projector of op de afstandsbediening wordt gedrukt.

### Signaal inschakelen

Kies "Aan" om de modus Signaalvermogen te activeren. De projector wordt automatisch ingeschakeld wanneer een signaal wordt gedetecteerd, zonder dat op de toets "Voeding" op het bedieningspaneel van de projector of op de afstandsbediening wordt gedrukt.

**Opmerking:** Als de optie "Signaal inschakelen" is ingesteld op "Aan", zal het energieverbruik van de projector in stand-bymodus meer dan 3 W zijn.

### Auto uitschakelen (min)

Stelt het interval in voor de afteltimer. De afteltimer start het aftellen wanneer het geen signaal naar de projector wordt gestuurd. Wanneer het aftellen (in minuten) is voltooid, wordt de projector automatisch uitgeschakeld.

### Slaaptimer (min)

De slaaptimer configureren.

- **Slaaptimer (min):** Stelt het interval in voor de afteltimer. De afteltimer wordt gestart wanneer er al dan niet een signaal naar de projector wordt gestuurd. Wanneer het aftellen (in minuten) is voltooid, wordt de projector automatisch uitgeschakeld.

**Opmerking:** De slaaptimer wordt telkens gereset wanneer de projector wordt uitgeschakeld.

- **Always On:** Zorg dat u de slaaptimer altijd ingeschakeld houdt.

### Quick Resume

Geef de instelling Quick resume op.

- **Aan:** Als de projector per ongeluk wordt uitgeschakeld, kunt u met deze functie de projector onmiddellijk opnieuw inschakelen binnen 100 seconden na het uitschakelen.
- **Uit:** De ventilator begint 10 seconden nadat de gebruiker de projector heeft uitgeschakeld, met het koelen van het systeem.

### Voedingsmodus(Stand-by)

Geef de instelling voor de voedingsmodus op.

- **Actief:** Kies "Actief" om terug te keren naar de normale stand-bymodus.
- **Eco.:** Kies "Eco." om verdere energieverpilling te voorkomen < 0,5 W.

# DE PROJECTOR GEBRUIKEN

**Opmerking:** De ventilatoren zullen nog steeds werken in actieve stand-by als "Signaal inschakelen" is ingeschakeld.

## USB Power

Geef de instellingen op voor de USB-voeding.

- **Aan:** De projector wordt altijd ingeschakeld via een USB-stroombron.
- **Uit:** De USB-voedingsfunctie is uit.
- **Auto:** De projector wordt automatisch ingeschakeld door een USB-voeding.

## Instellingsmenu Beveiliging

### Beveiliging

Schakel deze functie in om een wachtwoord te vragen voordat u de projector gebruikt.

- **Aan:** Kies "Aan" om de beveiligingsverificatie te gebruiken wanneer de projector wordt ingeschakeld.
- **Uit:** Kies "Uit" om de projector te kunnen inschakelen zonder wachtwoordverificatie.

### Beveiligingstimer

Selecteer de tijdfunctie (Maand/Dag/Uur) om het aantal uren in te stellen dat de projector kan worden gebruikt. Nadat deze duur is verstreken, zult u worden gevraagd uw wachtwoord opnieuw in te voeren.

### Wachtwoord wijzigen

Gebruik dit om het wachtwoord dat wordt gevraagd bij het inschakelen van de projector, in te stellen of te wijzigen.

## Menu Setup Instellingen HDMI-link

### **Opmerking:**

- *Als u met HDMI-kabels apparaten met de projector verbindt die HDMI CEC-compatibel zijn, kunt u ze besturen met dezelfde inschakel- of uitschakelstatus met de bediening voor HDMI Link in het OSD van de projector. Hiermee kunt u een of meer apparaten in een groep in- of uitschakelen via de functie HDMI Link. In een gebruikelijke configuratie kan de dvd-speler zijn aangesloten op de projector via een versterker of thuisbioscoop.*

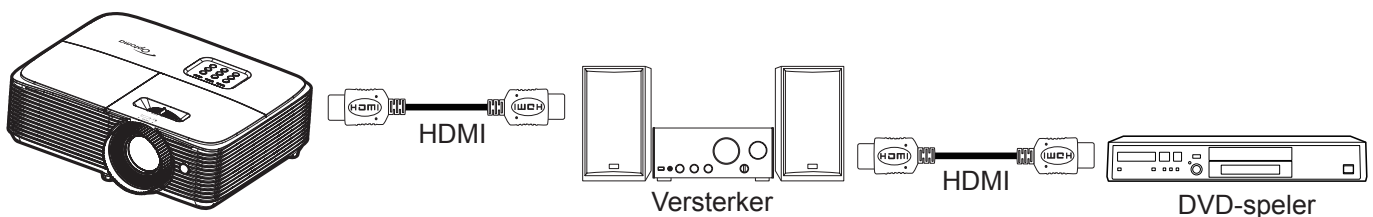

### HDMI Link

De functie HDMI Link in- of uitschakelen. De opties Inclusief TV, Power on Link, en Power off Link zijn alleen beschikbaar als de instelling is ingesteld op "Aan"

### Inclusief TV

Stel dit in op "Ja" als u liever hebt dat de tv en projector automatisch tegelijk worden uitgeschakeld. Verander de instelling in "Nee" om gelijktijdig uitschakelen te voorkomen.

### Power On Link

CEC inschakelopdracht.

- **Mutual:** Zowel projector als CEC-apparaat worden tegelijk ingeschakeld.
- **PJ --> Device:** Het CEC-apparaat wordt alleen ingeschakeld nadat de projector is ingeschakeld.
- **Device --> PJ:** De projector wordt alleen ingeschakeld nadat het CEC-apparaat is ingeschakeld.

# DE PROJECTOR GEBRUIKEN

## Power Off Link

Schakel deze functie in zodat HDMI Link en de projector automatisch tegelijk worden uitgeschakeld.

## Menu Setup testpatroon

### Testpatroon

Selecteer voor het testpatroon uit Groen raster, Magenta raster, Wit raster, Wit of schakel deze functie uit (Uit).

## Menu Setup AB instellingen

### IR-functie

Geef de IR-functie-instelling.

- **Aan:** Kies "Aan", de projector kan worden bediend via de afstandsbediening vanaf de IR-ontvanger op de bovenzijde.
- **Uit:** Kies "Uit", de projector kan met de afstandsbediening worden bediend. Door "Uit" te selecteren, kunt u het toetsenblok weer gebruiken.

### Gebruiker 1/ Gebruiker 2/ Gebruiker 3 (Type 1)

Wijs de standaardfunctie toe voor Gebruiker 1, Gebruiker 2 of Gebruiker 3 tussen HDMI2, Testpatroon, Helderheid, Contrast, Slaaptimer, Color Matching, Kleurtemperatuur, Gamma, Projectie, Lampinstellingen, Zoom, Stopzetten en MHL.

### Gebruiker1/ Gebruiker 2/ Gebruiker 3 (Type 2)

Wijs de standaardfunctie toe voor Gebruiker 1, Gebruiker 2, of Gebruiker 3 tussen HDMI2, Testpatroon, LAN, Helderheid, Contrast, Slaaptimer, Color Matching, Kleurtemperatuur, Gamma, Projectie, Lampinstellingen, Zoom, Stopzetten en MHL.

## Menu Setup projector-id

### Projector-ID

De ID-definitie kan worden ingesteld via het menu (bereik 0~99), en biedt de gebruiker via RS232-besturing de controle over een individuele projector.

## Menu Setup opties

### Taal

Selecteer voor het meertalige OSD-menu uit Engels, Duits, Frans, Italiaans, Spaans, Portugees, Pools, Nederlands, Zweeds, Noors/Deens, Fins, Grieks, traditioneel Chinees, vereenvoudigd Chinees, Japans, Koreaans, Russisch, Hongaars, Tsjechisch, Arabisch, Thais, Turks, Farsi, Vietnamees, Indonesisch, Roemeens en Slowaaks.

### Gesloten bijschrift

Gesloten bijschrift is een tekstversie van het programmageluid of andere informatie die wordt weergegeven op het scherm. Als hetingangssignaal gesloten bijschriften bevat, kunt u de functie inschakelen en kanalen bekijken. De beschikbare opties omvatten "Uit", "CC1" en "CC2".

**Opmerking:** *Gesloten bijschrift is uitsluitend verkrijgbaar voor Video NTSC.*

### Menu Instellingen

Stel de menulocatie in op het scherm en configureer de instellingen voor het menu Timer.

- **Menulocatie:** Selecteer de locatie van het menu op het weergavescherm.
- **Menu Timer:** Stel de duur in dat het OSD-menu zichtbaar moet blijven op het scherm.

### Automatische bron

Als u deze optie instelt op "Aan" en op de knop  op het projectortoetsenblok drukt of op de knop  op de afstandsbediening, dan wordt de volgende beschikbare ingangsbron automatisch geselecteerd.. Stel in op "Uit" om de automatische bronfunctie uit te schakelen.

# DE PROJECTOR GEBRUIKEN

## Invoerbron

Kies voor de ingangsbron tussen HDMI1 / MHL, HDMI2, VGA en Video.

## Input Name

Gebruik dit om de ingangsfunctie te hernoemen voor een eenvoudigere identificatie. De beschikbare opties omvatten HDMI1 / MHL, HDMI2, VGA en Video.

## Grote hoogte

Wanneer "Aan" is geselecteerd, draaien de ventilatoren sneller. Deze functie is nuttig in gebieden op grote hoogte waar de lucht dun is.

## Display Mode Lock

Kies "Aan" of "Uit" om de instellingen voor het aanpassen van de weergavemodus te vergrendelen of te ontgrendelen.

## Toetsenblokvergrendeling

Wanneer de toetsenbordvergrendeling is ingesteld op "Aan", wordt het toetsenblok vergrendeld. De projector kan echter met de afstandsbediening worden bediend. Door "Uit" te selecteren, kunt u het toetsenblok weer gebruiken.

## Info verbergen

Schakel deze functie in om het informatiebericht te verbergen.

- **Aan:** Kies "Aan" om het infobericht te verbergen.
- **Uit:** Kies "Uit" om het bericht "zoeken" weer te geven.

## Logo

Gebruik deze functie om het gewenste opstartscherm in te stellen. Als er wijzigingen zijn uitgevoerd, worden ze van kracht wanneer de projector de volgende keer wordt ingeschakeld.

- **Standaard:** Het standaard opstartscherm.
- **Neutraal:** Het logo wordt niet weergegeven op het opstartscherm.

## Achtergrondkleur

Gebruik deze functie om een blauw, rood, groen of grijs kleur of niets of een logoscherm weer te geven als er geen signaal beschikbaar is.

**Opmerking:** Als de achtergrondkleur is ingesteld op "geen", is de achtergrondkleur zwart.

## Setup reset-menu

### Reset OSD

Stel de standaard fabrieksinstellingen voor de instellingen van het schermmenu opnieuw in.

### Reset to Default

Stel de standaard fabrieksinstellingen voor menu Setup instellingen opnieuw in.

## ***Menu Netwerk (Type 2)***

### **Menu Netwerk: LAN**

#### Netwerkstatus

Geef de status van de netwerkverbinding weer (alleen lezen).

#### MAC adres

Geef het MAC adres weer (alleen lezen).

# DE PROJECTOR GEBRUIKEN

## DHCP

Gebruik deze optie om de DHCP-functie in of uit te schakelen.

- **Aan:** De projector verkrijgt automatisch een IP-adres van uw netwerk.
- **Uit:** Hiermee kunt u IP, Subnetmasker, Gateway en DNS-configuratie handmatig toewijzen.

**Opmerking:** Als u het OSD afsluit, worden de ingevoerde waarden automatisch toegepast.

## IP-adres

Geef het IP-adres weer.

## Subnetmasker

Geef het nummer voor het subnetmasker weer.

## Gateway

Geeft de standaard gateway weer van het netwerk dat op de projector is aangesloten.

## DNS

Geef het DNS-nummer weer.

## De webbrowser gebruiken om uw projector te besturen

1. Zet de DHCP-optie op de projector op "Aan" om een DHCP-server de mogelijkheid te bieden automatisch een IP-adres toe te wijzen.
2. Open de webbrowser op uw PC en voer het IP-adres van de projector in ("Netwerk > LAN > IP-adres").
3. Voer de gebruikersnaam en het wachtwoord in en klik daarna op "Login". De webinterface voor de configuratie van de projector wordt geopend.

### Opmerking:

- De standaard gebruikersnaam en het standaard wachtwoord zijn "admin".
- De stappen in deze sectie zijn gebaseerd op het Windows 7-besturingssysteem.

## Een directe verbinding maken van uw computer met de projector\*

1. Zet de DHCP-optie "Uit" aan op de projector.
2. Configureer IP-adres, Subnetmasker, Gateway en DNS op de projector ("Netwerk > LAN").
3. Open de pagina **Netwerkcentrum** op uw pc en wijs de identieke netwerkparameters die op de projector zijn ingesteld, toe aan uw PC. Klik op "OK" om de parameters op te slaan.

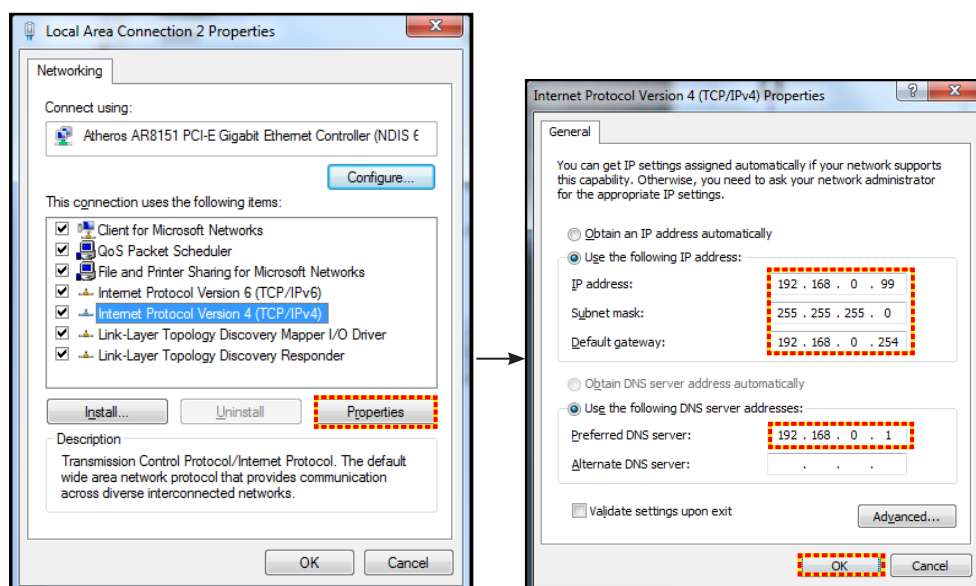

4. Open de webbrowser op uw PC en typ het IP-adres dat in stap 3 is toegewezen, in het URL-veld. Druk vervolgens op de "Enter"-toets.

# DE PROJECTOR GEBRUIKEN

## Reset

Stel alle waarden voor de LAN-parameters opnieuw in.

## Menu Netwerk: Control

### Crestron

Gebruik deze functie om de netwerkfunctie te selecteren (poort: 41794).

Bezoek <http://www.crestron.com> en [www.crestron.com/getroomview](http://www.crestron.com/getroomview) voor meer informatie.

### Extron

Gebruik deze functie om de netwerkfunctie te selecteren (poort: 2023).

### PJ Link

Gebruik deze functie om de netwerkfunctie te selecteren (poort: 4352).

### AMX Device Discovery

Gebruik deze functie om de netwerkfunctie te selecteren (poort: 9131).

### Telnet

Gebruik deze functie om de netwerkfunctie te selecteren (poort: 23).

### HTTP

Gebruik deze functie om de netwerkfunctie te selecteren (poort: 80).

## Menu instellingen netwerkbeheer

### LAN RJ45-functie

Voor een eenvoudig en comfortabel gebruik, biedt de projector diverse functies voor netwerk en extern beheer. De LAN/RJ45-functie van de projector via een netwerk, kan bijvoorbeeld extern beheer bieden voor: In/uitschakelen, helderheid en contrast. U kunt ook informatie over de projectorstatus weergeven, zoals: Videobron, geluid dempen, enz.

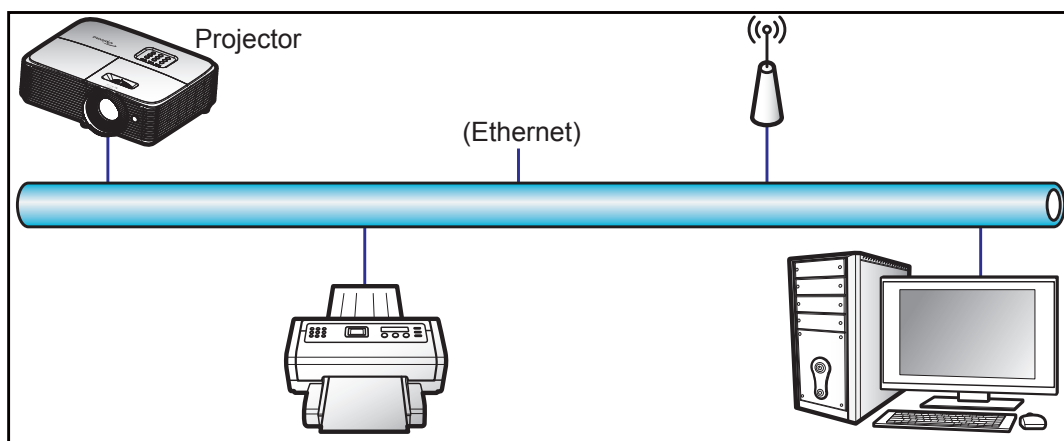

### Bekabelde LAN-aansluitingsfuncties

Deze projector kan worden bediend via een PC (laptop) of een ander extern apparaat via de LAN/RJ45-poort en is compatibel met Crestron / Extron / AMX (Device Discovery) / PJLink.

- Crestron is een gedeponerd handelsmerk van Crestron Electronics, Inc. in de Verenigde Staten.
- Extron is een gedeponerd handelsmerk van Extron Electronics, Inc. in de Verenigde Staten.

# DE PROJECTOR GEBRUIKEN

- AMX is een gedeponerd handelsmerk van AMX LLC in de Verenigde Staten.
- PJLink heeft een handelsmerk- en logoregistratie aangevraagd in Japan, de Verenigde Staten en andere landen bij JBMIA.

De projector wordt ondersteund door de opgegeven commando's van de controller en verwante software van Crestron Electronics, zoals RoomView®.

<http://www.crestron.com/>

Deze projector is compatibel voor het ondersteunen van Extron-appara(a)t(en) voor referentie.

<http://www.extron.com/>

Deze projector wordt ondersteund door AMX (apparaatopsporing).

<http://www.amx.com/>

Deze projector ondersteunt alle commando's van PJLink Klasse 1 (Versie 1.00).

<http://pjlink.jbmia.or.jp/english/>

Neem direct contact op met de ondersteuningsdienst voor meer gedetailleerde informatie over de verschillende types externe apparaten die kunnen worden aangesloten op de LAN/RJ45-poort en de bediening op afstand van het project, evenals de ondersteunde commando's voor deze externe apparaten.

## LAN RJ45

1. Sluit een RJ45-kabel aan op RJ45-poorten op de projector en de pc (laptop).

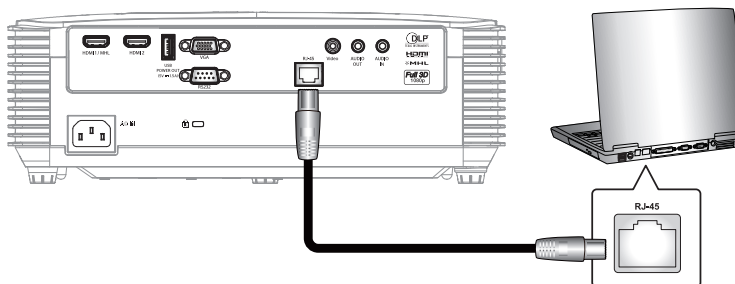

2. Klik op de pc (laptop) op **Start > Configuratiescherm > Netwerkverbindingen**.

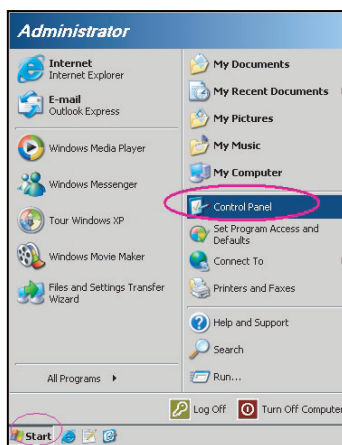



# DE PROJECTOR GEBRUIKEN

3. Klik met de rechtermuisknop op **LAN-verbinding** en selecteer **Eigenschappen**.

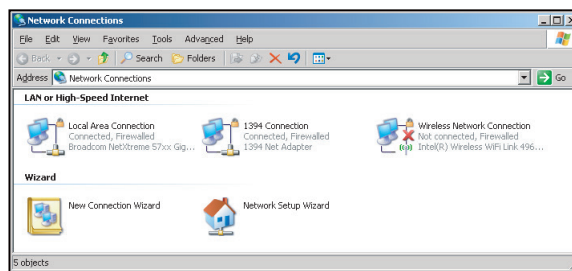

4. Selecteer in het venster **Eigenschappen** het tabblad **Algemeen** en selecteer **Internet-protocol (TCP / IP)**.

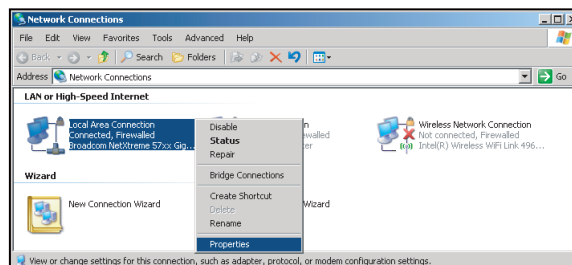

5. Klik op "Eigenschappen".

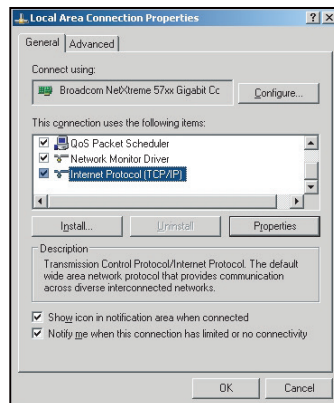

6. Voer het IP-adres en het subnetmasker in en druk vervolgens op "OK".

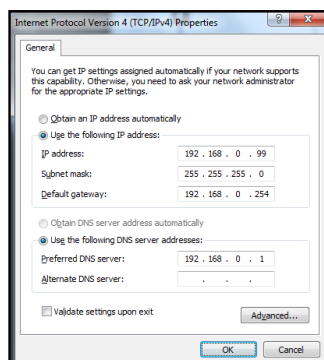

7. Druk op de knop "Menu" op de projector.

# DE PROJECTOR GEBRUIKEN

8. Open op de projector Netwerk > LAN.
9. Voer de volgende verbodingsparameters in:
  - DHCP: Uit
  - IP-adres: 192.168.0.100
  - Subnetmasker: 255.255.255.0
  - Gateway: 192.168.0.254
  - DNS: 192.168.0.1
10. Druk op "Enter" om de instellingen te bevestigen.
11. Open een webbrower, zoals Microsoft Internet Explorer met Adobe Flash Player 9.0 of hoger geïnstalleerd.
12. Voer in de adresbalk het IP-adres van de projector in: 192.168.0.100.



13. Druk op "Enter".  
De projector is ingesteld voor extern beheer. De LAN/RJ45-functie wordt als volgt weergegeven:

## Informatiepagina

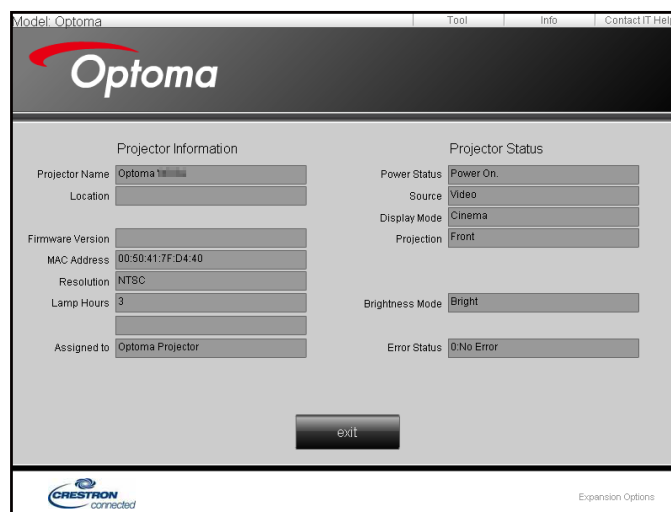

## Hoofdpagina



# DE PROJECTOR GEBRUIKEN

## Gereedschappenpagina

Model: Optoma    Tool    Info    Contact IT Help

**Optoma**

**Crestron Control**

IP Address: 192.168.0.7  
IP ID: 7  
Port: 41794  
Send

**Projector**

Projector Name: Optoma  
Location:  
Assigned to: Optoma Projector  
Send  
DHCP:  Enabled  
IP Address: 192.168.0.100  
Subnet Mask: 255.255.255.0  
Default Gateway: 192.168.0.254  
DNS Server: 192.168.0.1  
Send

**User Password**

Enabled  
New Password:  
Confirm:  
Send

**Admin Password**

Enabled  
New Password:  
Confirm:  
Send

exit

CRESTRON connected    Expansion Options

Neem contact op met de IT-helpdesk

Title

Send

### RS232 via Telnet-functie

Er is een alternatieve bedieningswijze via een RS232-commando. In de projector is dit de zogenaamde "RS232 by TELNET" voor de LAN/RJ45-interface.

### Snelstartgids voor "RS232 by Telnet"

- Controleer en haal het IP-adres op via het OSD van de projector.
- Zorg dat de PC/laptop toegang kan krijgen tot de webpagina van de projector.
- Controleer of de instelling "Windows Firewall" is uitgeschakeld als de "TELNET"-functie filtert via PC/laptop.

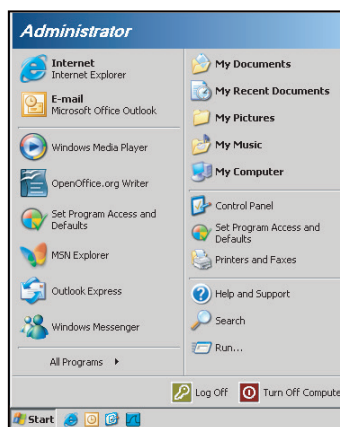

# DE PROJECTOR GEBRUIKEN

1. Selecteer **Start > Alle programma's.>Bureau-accessoires > Opdrachtprompt.**

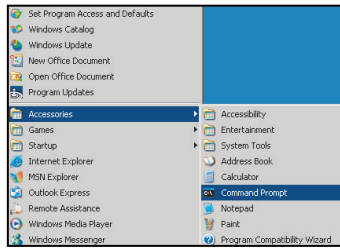

2. Voer het commandoformaat als volgt in:
  - telnet ttt.xxx.yyy.zzz 23 ("Enter"-toets ingedrukt)
  - (ttt.xxx.yyy.zzz: IP-adres van de projector)
3. Als de Telnet-verbinding is opgezet en de gebruiker beschikt over de RS232-opdrachtinvoer, wordt de RS232-opdracht uitgevoerd na het indrukken van "Enter".

## Specificatie voor "RS232 by TELNET":

1. Telnet: TCP.
2. Telnet-poort: 23 (neem contact op met de serviceagent of het serviceteam).
3. Telnet-hulpprogramma: Windows "TELNET.exe" (consolemodus).
4. Normale verbreking verbinding voor RS232-by-Telnet: Sluiten
5. Windows Telnet-hulpprogramma, direct nadat de TELNET-verbinding klaar is.
  - Bepierking 1 voor Telnet-beheer:er zijn minder dan 50 bytes voor een opeenvolgende netwerkbelasting voor de Telnet-bedieningstoepassing.
  - Bepierking 2 voor Telnet-beheer:Er is minder dan 26 bytes voor een compleet RS232-commando voor Telnet-Control.
  - Bepierking 3 voor Telnet-beheer: Minimumvertraging voor volgende RS232-opdracht, moet meer zijn dan 200 (ms).

## **Menu Info**

### **Menu Info**

Geef de projectorinformatie weer zoals hieronder:

- Regulatory
- Serial Number
- Bron
- Resolution
- Refresh Rate
- Beeldschermmodus
- Voedingsmodus(Stand-by)
- Lampuren
- Netwerkstatus (Alleen Type 2)
- IP-adres
- Projector-ID
- Filter Usage Hours
- Helderheidsmodus
- FW-versie

# ONDERHOUD

## De lamp vervangen

De projector zal de levensduur van de lamp automatisch detecteren. Wanneer de lamp het einde van zijn levensduur nadert, verschijnt een waarschuwingsbericht op het scherm.



Wanneer u dit bericht ziet, moet u zo snel mogelijk contact opnemen met uw lokale verdeler of servicecentrum om de lamp te vervangen. Zorg ervoor dat de projector minstens 30 minuten is afgekoeld voordat u de lamp vervangt.



Waarschuwing: Als de projector aan het plafond is bevestigd, moet u voorzichtig zijn wanneer u het toegangspaneel voor de lamp opent. Wij raden u aan een veiligheidsbril te dragen wanneer u de lamp vervangt van een projector die aan het plafond is gemonteerd. Ga voorzichtig te werk zodat er geen losse onderdelen uit de projector vallen.



Waarschuwing: Het lampcompartiment is warm! Laat de projector afkoelen voordat u een lamp vervangt!



Waarschuwing: Laat de lampmodule niet vallen of raak de gloeilamp niet aan om het risico op lichamelijke letsels te voorkomen. De gloeilamp kan uiteenspatten en letsels veroorzaken als u de lamp laat vallen.

# ONDERHOUD

## De lamp vervangen (vervolg)

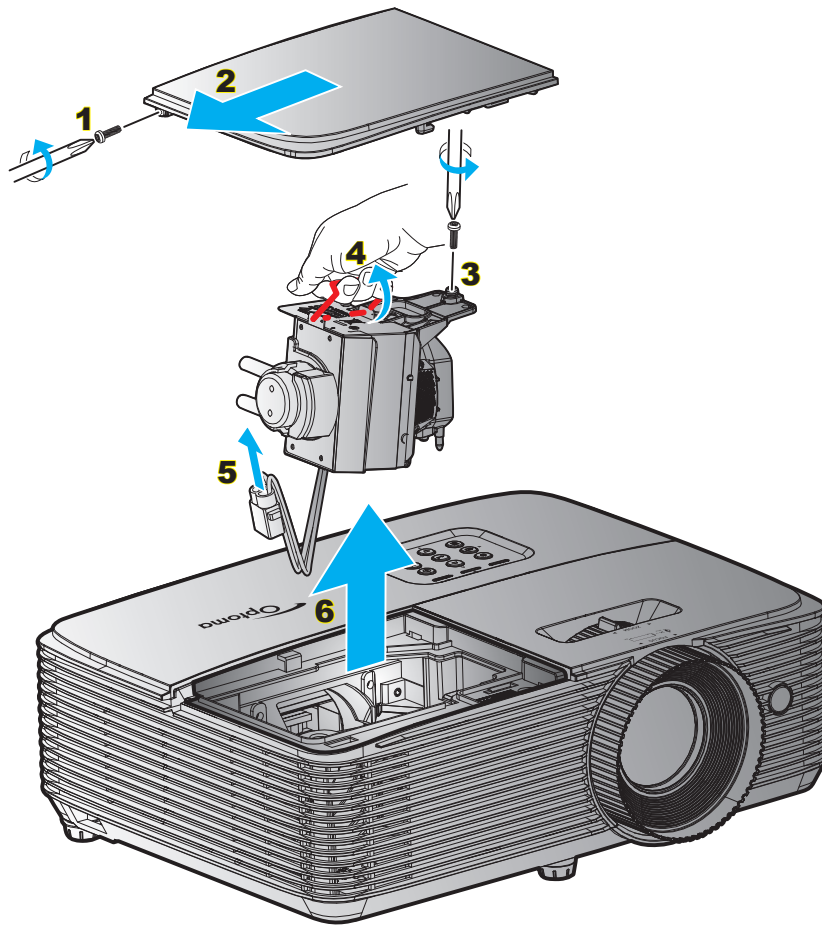

### Procedure:

1. Schakel de stroom naar de projector uit door op de knop "⏻" op de afstandsbediening of op het toetsenblok van de projector te drukken.
2. Laat de projector minstens 30 minuten afkoelen.
3. Koppel de voedingskabel los.
4. Draai de schroef van het deksel los. **1**
5. Verwijder het deksel. **2**
6. Draai de schroef op de lampmodule los. **3**
7. Til de handgreep van de module op. **4**
8. Verwijder het lampsnoer. **5**
9. Verwijder de lampmodule voorzichtig. **6**
10. Keer de vorige stappen om, om de lampmodule te vervangen.
11. Schakel de projector in en stel de lamptimer terug.
12. Reset Lamp: (i) Druk op "Menu" → (ii) Selecteer "Instelling" → (iii) Selecteer "Lampinstellingen" → (iv) Selecteer "Reset Lamp" → (v) Selecteer "Ja".

### Opmerking:

- De schroef op de lampbedekking en de lamp zelf kunnen niet worden verwijderd.
- De projector kan niet worden ingeschakeld als de lampbedekking niet terug op de projector is geplaatst.
- Raak het glazen gedeelte van de lamp niet aan. Door vet aan de handen kan de lamp springen. Gebruik een droge doek om de lampmodule schoon te maken als u deze per ongeluk hebt aangeraakt.

# ONDERHOUD

## Het stoffilter installeren en reinigen

### De stoffilter installeren

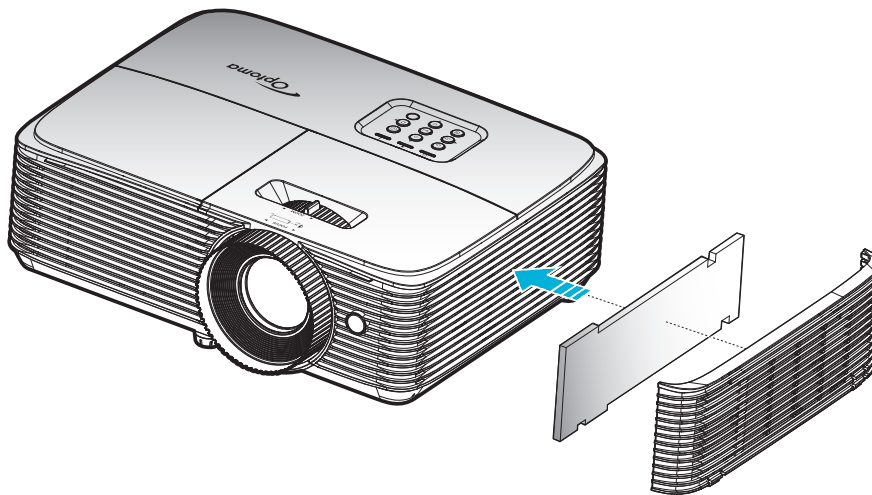

**Opmerking:** Stoffilters zijn alleen nodig/geleverd in bepaalde regio's met veel stof.

### Het stoffilter reinigen

Wij raden u aan de stoffilter elke drie maanden te reinigen. Reinig de filter vaker als de projector wordt gebruikt in een stoffige omgeving.

#### Procedure:

1. Schakel de stroom naar de projector uit door op de knop the "⏻" op de afstandsbediening of op het toetsenblok van de projector te drukken.
2. Koppel de voedingskabel los.
3. Verwijder voorzichtig de stoffilter. **1**
4. Reinig of vervang de stoffilter. **2**
5. Om het stoffilter terug te plaatsen, keert u de vorige stap om.

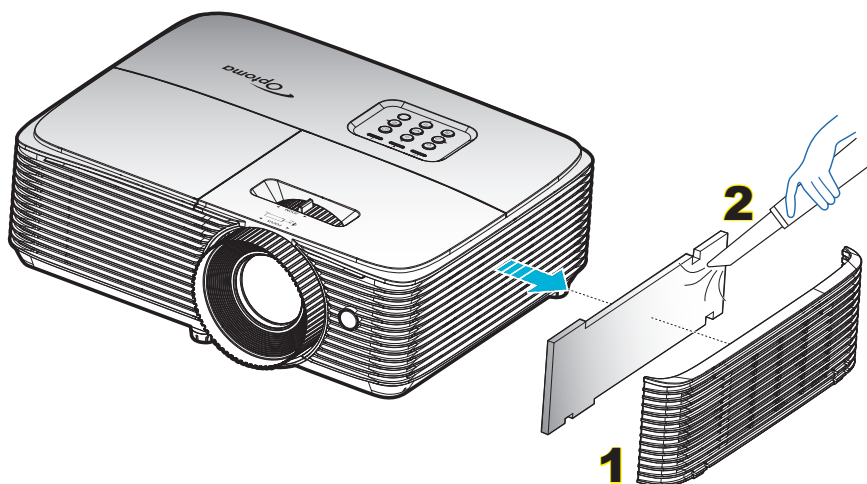

# EXTRA INFORMATIE

## Compatibele resoluties

### Digitale compatibiliteit

B0/Vastgelegde timing	B0/Standaard timing	B0/Detail timing	B1/Videomodus	B1/Detail timing
720x400 @ 70Hz	SVGA:	Eigen timing:	640x480p @ 60Hz	720x480p @ 60Hz
640x480 @ 60Hz	800x600 @ 120Hz	XGA: 1024x768 @ 60Hz	720x480p @ 60Hz	1280x720p @ 60Hz
640x480 @ 67Hz	1024x768 @ 120Hz	WXGA: 1280x800 @ 60Hz; 1280x720 @ 60Hz	1280x720p @ 60Hz	1366x768 @ 60Hz
640x480 @ 72Hz	1280x800 @ 60Hz	1080P: 1920x1080 @ 60Hz	1920x1080i @ 60Hz	1920x1080i @ 50Hz
640x480 @ 75Hz	1280x1024 @ 60Hz	WUXGA: 1920x1200 @ 60Hz	720(1440)x480i @ 60Hz	1920x1080p @ 60Hz
800x600 @ 56Hz	1680x1050 @ 60Hz		1920x1080p @ 60Hz	
800x600 @ 60Hz	1280x720 @ 60Hz		720x576p @ 50Hz	
800x600 @ 72Hz	1280x720 @ 120Hz		1280x720p @ 50Hz	
800x600 @ 75Hz	1600x1200 @ 60Hz		1920x1080i @ 50Hz	
832x624 @ 75Hz	XGA/WXGA:		720(1440)x576i @ 50Hz	
1024x768 @ 60Hz	1440x900 @ 60Hz		1920x1080p @ 50Hz	
1024x768 @ 70Hz	1024x768 @ 120Hz		1920x1080p @ 24Hz	
1024x768 @ 75Hz	1280x800 @ 60Hz		1920x1080p @ 30Hz	
1280x1024 @ 75Hz	1280x1024 @ 60Hz			
1152x870 @ 75Hz	1680x1050 @ 60Hz			
	1280x720 @ 60Hz			
	1280x720 @ 120Hz			
	1600x1200 @ 60Hz			
	1080P en WUXGA:			
	1280x720 @ 60Hz			
	1280x800 @ 60Hz			
	1280x1024 @ 60Hz			
	1400x1050 @ 60Hz			
	1600x1200 @ 60Hz			
	1440x900 @ 60Hz			
	1280x720 @ 120Hz			
	1024x768 @ 120Hz			

### Analoge compatibiliteit

B0/Vastgelegde timing	B0/Standaard timing	B0/Detail timing	B1/Videomodus	B1/Detail timing
720x400 @ 70Hz	SVGA:	Eigen timing:		1366x768 @ 60Hz
640x480 @ 60Hz	800x600 @ 120Hz	XGA: 1024x768 @ 60Hz		
640x480 @ 67Hz	1024x768 @ 120Hz	WXGA: 1280x800 @ 60Hz; 1280x720 @ 60Hz		
640x480 @ 72Hz	1280x800 @ 60Hz	1080P: 1920x1080 @ 60Hz		
640x480 @ 75Hz	1280x1024 @ 60Hz	WUXGA: 1920x1200 @ 60Hz		
800x600 @ 56Hz	1680x1050 @ 60Hz			
800x600 @ 60Hz	1280x720 @ 60Hz			
800x600 @ 72Hz	1280x720 @ 120Hz			
800x600 @ 75Hz	1600x1200 @ 60Hz			



# EXTRA INFORMATIE

B0/Vastgelegde timing	B0/Standaard timing	B0/Detail timing	B1/Videomodus	B1/Detail timing
832x624 @ 75Hz	XGA/WXGA:			
1024x768 @ 60Hz	1440x900 @ 60Hz			
1024x768 @ 70Hz	1024x768 @ 120Hz			
1024x768 @ 75Hz	1280x800 @ 60Hz			
1280x1024 @ 75Hz	1280x1024 @ 60Hz			
1152x870 @ 75Hz	1680x1050 @ 60Hz			
	1280x720 @ 60Hz			
	1280x720 @ 120Hz			
	1600x1200 @ 60Hz			
	1080P en WUXGA:			
	1280x720 @ 60Hz			
	1280x800 @ 60Hz			
	1280x1024 @ 60Hz			
	1400x1050 @ 60Hz			
	1600x1200 @ 60Hz			
	1440x900 @ 60Hz			
	1280x720 @ 120Hz			
	1024x768 @ 120Hz			

## True 3D-videocompatibiliteit

Invoerresolutie	HDMI 1.4a 3D invoer	Ingangstiming		
		1280x720P @ 50Hz	Top-and-Bottom	
		1280x720P @ 60Hz	Top-and-Bottom	
		1280x720P @ 50Hz	Frame packing	
		1280x720P @ 60Hz	Frame packing	
		1920x1080i @ 50 Hz	Side-by-Side (Half)	
		1920x1080i @ 60 Hz	Side-by-Side (Half)	
		1920x1080P @ 24 Hz	Top-and-Bottom	
		1920x1080P @ 24 Hz	Frame packing	
	HDMI 1.3	1920x1080i @ 50Hz	Side-by-Side (Half)	SBS mode is aan
		1920x1080i @ 60Hz		
		1280x720P @ 50Hz		
		1280x720P @ 60Hz		
		800x600 @ 60Hz		
		1280x800 @ 60Hz		
		1920x1080i @ 50Hz	Top-and-Bottom	TAB-modus is aan
		1920x1080i @ 60Hz		
		1280x720P @ 50Hz		
		1280x720P @ 60Hz		
		800x600 @ 60Hz		
		1024x768 @ 60Hz		
		1280x800 @ 60Hz		
	480i	HQFS	3D-zoeken is Frame sequential	

### Opmerking:

- Als de 3D-ingang 1080p@24hz is, moet de DMD opnieuw afspelen met integrale meervoud met 3D-modus.
- Ondersteuning NVIDIA 3DTV Play als er geen patentbijdrage is van Optoma. 1080i@25hz en 720p@50hz worden uitgevoerd bij 100 hz; andere 3D-timings worden uitgevoerd bij 120hz.
- 1080p@24hz zal werken in 144Hz.

# EXTRA INFORMATIE

## Beeldgrootte en projectieafstand

WUXGA

Gewenste Afstand (m)	Schermgrootte		Bovenzijde	Schermgrootte		Bovenzijde
	(Min. zoom)			(Max. zoom)		
	Diagonaal (inch)	B (cm) x H (cm)	Van onderkant tot bovenkant van beeld (cm)	Diagonaal (inch)	B (cm) x H (cm)	Van onderkant tot bovenkant van beeld (cm)
1,2	27,06	58 x 36	40	35	76 x 47	52
2	45	97 x 61	67	59	126 x 79	87
2,5	56	121 x 76	83	73	158 x 99	109
3	68	146 x 91	100	88	190 x 118	130
3,5	79	170 x 106	117	103	221 x 138	152
4	90	194 x 121	134	117	253 x 158	174
5	113	243 x 152	167	147	316 x 197	217
6	135	291 x 182	200	176	379 x 237	261
7	158	340 x 212	234	205	442 x 276	304
8	180	389 x 243	267	235	505 x 316	347
9	203	437 x 273	301	264	569 x 355	391
10,2	230	495 x 310	341	299,15	644 x 403	443

**Opmerking:** Zoomverhouding is 1,3 x.

Gewenste beeldgrootte		Afstand (m)		Bovenzijde (cm)
Diagonaal (inch)	B (cm) x H (cm)	Max. zoom	Min. zoom	Van onderkant tot bovenkant van beeld
34	73 x 46	1,2	1,5	50
50	108 x 67	1,7	2,2	74
60	129 x 81	2,0	2,7	89
70	151 x 94	2,4	3,1	104
80	172 x 108	2,7	3,5	118
90	194 x 121	3,1	4,0	133
100	215 x 135	3,4	4,4	148
120	258 x 162	4,1	5,3	178
150	323 x 202	5,1	6,7	222
200	431 x 269	6,8	8,9	296
250	538 x 337	8,5	11,1	370
300	646 x 404	10,2	13,3	444

**Opmerking:** Zoomverhouding is 1,3 x.

# EXTRA INFORMATIE

1080p

Gewenste Afstand (m)	Schermgrootte		Bovenzijde	Schermgrootte		Bovenzijde
	(Min. zoom)			(Max. zoom)		
	Diagonaal (inch)	B (cm) x H (cm)	Van onderkant tot bovenkant van beeld (cm)	Diagonaal (inch)	B (cm) x H (cm)	Van onderkant tot bovenkant van beeld (cm)
1,2	26,33	58 x 33	38	34	76 x 43	49
2	44	97 x 55	63	57	126 x 71	82
2,5	55	121 x 68	79	71	158 x 89	103
3	66	146 x 82	95	86	190 x 107	124
3,5	77	170 x 96	111	100	221 x 124	144
4	88	194 x 109	127	114	253 x 142	165
5	110	243 x 137	158	143	316 x 178	206
6	132	291 x 164	190	171	379 x 213	247
7	154	340 x 191	222	200	442 x 249	289
8	176	389 x 219	254	228	505 x 284	330
9	197	437 x 246	285	257	569 x 320	371
10,5	230	510 x 287	333	299,62	663 x 373	433

**Opmerking:** Zoomverhouding is 1,3 x.

Gewenste beeldgrootte		Afstand (m)		Bovenzijde (cm)
Diagonaal (inch)	B (cm) x H (cm)	Max. zoom	Min. zoom	Van onderkant tot bovenkant van beeld
34	75 x 42	1,2	1,5	49
50	111 x 62	1,8	2,3	72
60	133 x 75	2,1	2,7	87
70	155 x 87	2,5	3,2	101
80	177 x 100	2,8	3,6	116
90	199 x 112	3,2	4,1	130
100	221 x 125	3,5	4,6	144
120	266 x 149	4,2	5,5	173
150	332 x 187	5,3	6,8	217
200	443 x 249	7,0	9,1	289
250	553 x 311	8,8	11,4	361
300	664 x 374	10,5	13,7	433

**Opmerking:** Zoomverhouding is 1,3 x.

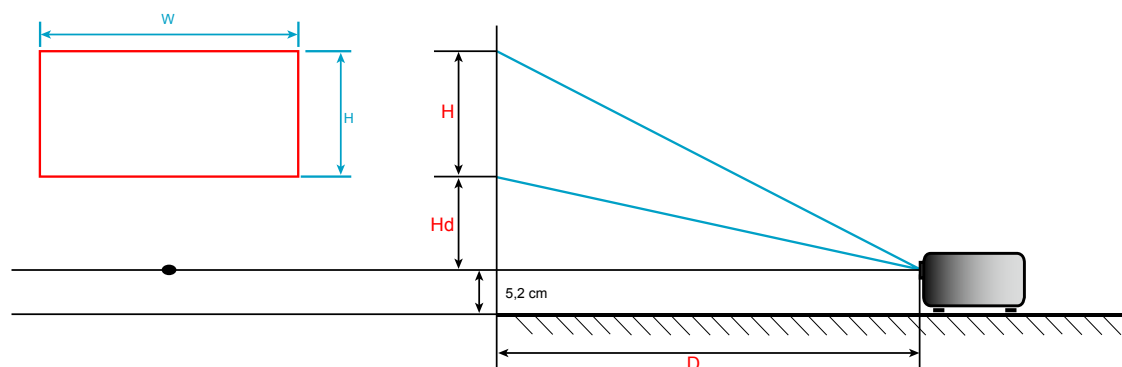

# EXTRA INFORMATIE

## Projectorafmetingen en plafondmontage

1. Gebruik de plafondmontage van Optoma om schade aan uw projector te voorkomen.
2. Als u een plafondmontageset van een derde wilt gebruiken, moet u controleren of de schroeven die worden gebruikt om de set op de projector te monteren, aan de volgende specificaties voldoet:
  - Type schroef: M4\*3
  - Minimale schroeflengte: 10 mm

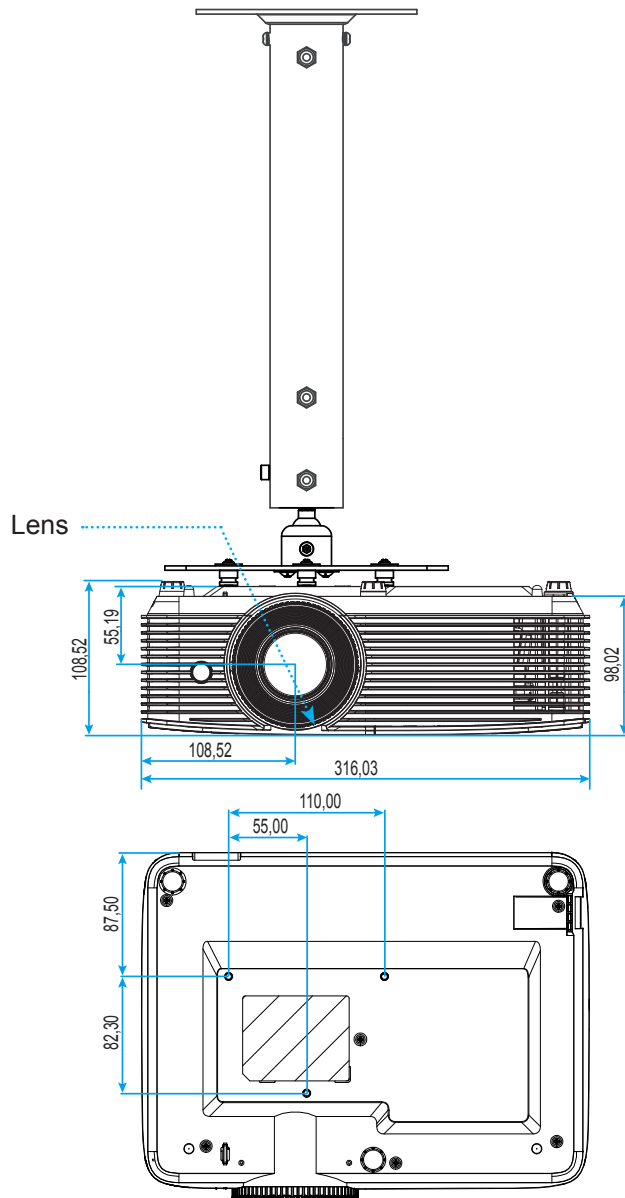

Eenheid: mm

**Opmerking:** Wanneer schade wordt veroorzaakt door een onjuiste installatie, wordt de garantie ongeldig.



Waarschuwing:





- Als u een plafondmontageset van een ander bedrijf aanschaft, moet u ervoor zorgen dat u de juiste schroefgrootte gebruikt. De schroefgrootte zal verschillen afhankelijk van de dikte van de montageplaat.
- Zorg dat u een opening van minstens 10 cm tussen het plafond en de onderkant van de projector behoudt.
- Vermijd het installeren van de projector in de buurt van een warmtebron.

## Codes IR-afstandsbediening 1



Toetslegenda	Beschrijving	Toetscode
Voeding	Indrukken om de projector in/uit te schakelen.	81
Stopzetten	Indrukken om het projectorbeeld te bevroren.	8B
Aspect	Indrukken om de beeldverhouding van een weergegeven beeld te wijzigen.	98
AV dempen	Indrukken om de ingebouwde luidspreker van de projector in/uit te schakelen	8A
Keystone+/ omhoog	<ul style="list-style-type: none"> <li>• Indrukken om de beeldvervorming aan te passen die door het kantelen van de projector wordt veroorzaakt.</li> <li>• Indrukken om omhoog te gaan.</li> </ul>	C6
Dempen	Indrukken om de audio tijdelijk uit/in te schakelen.	92
Links / Vol -	<ul style="list-style-type: none"> <li>• Indrukken om het volume te verlagen.</li> <li>• Indrukken om naar links te gaan.</li> </ul>	C8
Enter	Bevestig uw itemselectie.	-C5 (voor OSD) -CA (voor emulatie van USB-muis via USB)
Rechts/Vol+	<ul style="list-style-type: none"> <li>• Indrukken om het volume te verhogen.</li> <li>• Indrukken om naar rechts te gaan.</li> </ul>	C9
Menu	Indrukken om de OSD-menu's van de projector weer te geven of af te sluiten.	88
Omlaag/Keystone-	<ul style="list-style-type: none"> <li>• Indrukken om de beeldvervorming aan te passen die door het kantelen van de projector wordt veroorzaakt.</li> <li>• Indrukken om omlaag te gaan.</li> </ul>	C7
Drie dimensies	Indrukken om handmatig een 3D-modus te selecteren die past bij uw 3D-inhoud.	93
HDMI	Indrukken om een HDMI-bron te kiezen.	86
VGA	Indrukken om een VGA-bron te kiezen.	8E

# EXTRA INFORMATIE

Toetslegenda		Beschrijving	Toetscode
Video		Indrukken om de videobron te kiezen.	CE
Bron		Indrukken om een invoersignaal te selecteren.	C3
Helderheidsmodus		Indrukken om automatisch de helderheid van het beeld aan te passen voor een optimaal contrast.	87
Opnieuw synchroniseren		Synchroniseert de projector automatisch met de invoerbron.	C4

# EXTRA INFORMATIE

## Codes IR-afstandsbediening 2

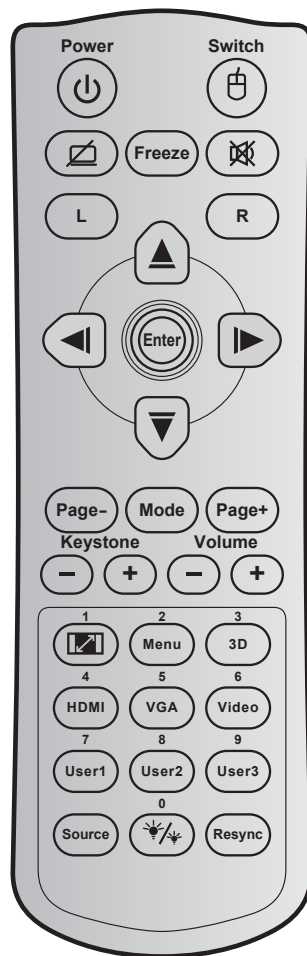

Toets	Toetscode	Definitie afdruttoets	Beschrijving
Voeding		81	In-/uitschakelen
Schakelaar		3E	Schakelaar
Scherf leeg / audio dempen		8A	
Stopzetten		8B	Stopzetten
Dempen		92	
Met de linkermuisknop klikken	L	CB	L
Met de rechtermuisknop klikken	R	CC	R
Vier richtingstoetsen voor selectie		C6	Pijl omhoog
		C8	Pijl naar links
		C9	Pijl naar rechts
		C7	Pijl-omlaag
			Gebruik     om items te selecteren of aanpassingen aan te brengen aan uw selectie.

# EXTRA INFORMATIE

Toets		Toetscode	Definitie afdruktoets	Beschrijving
Enter		C5	Enter	Bevestig uw itemselectie.
		CA	Enter	
Page -		C2	Page -	Indrukken om pagina omlaag te gaan.
Mode		95	Mode	Druk op deze knop om de schermmodus in of uit te schakelen.
Page +		C1	Page +	Indrukken om pagina omhoog te gaan.
Keystone		85	Keystone+	Indrukken om de beeldvervorming aan te passen die door het kantelen van de projector wordt veroorzaakt.
		84	Keystone-	
Volume		8C	Volume +	Indrukken om het volume te verhogen/verlagen.
		8F	Volume -	
Beeldverhouding / 1		98	/ 1	<ul style="list-style-type: none"> <li>Indrukken om de beeldverhouding van een weergegeven beeld te wijzigen.</li> <li>Gebruiken als cijfer "1" van het numerieke toetsenblok.</li> </ul>
Menu / 2		88	Menu/2	<ul style="list-style-type: none"> <li>Indrukken om de OSD-menu's van de projector weer te geven of af te sluiten.</li> <li>Gebruiken als cijfer "2" van het numerieke toetsenblok.</li> </ul>
3D / 3		93	3D/3	<ul style="list-style-type: none"> <li>Indrukken om handmatig een 3D-modus te selecteren die past bij uw 3D-inhoud.</li> <li>Gebruiken als cijfer "3" van het numerieke toetsenblok.</li> </ul>
HDMI / 4		86	HDMI/4	<ul style="list-style-type: none"> <li>Indrukken om een HDMI-bron te kiezen.</li> <li>Gebruiken als cijfer "4" van het numerieke toetsenblok.</li> </ul>
VGA / 5		D0	VGA/5	<ul style="list-style-type: none"> <li>Indrukken om een VGA-bron te kiezen.</li> <li>Gebruiken als cijfer "5" van het numerieke toetsenblok.</li> </ul>
Video / 6		D1	Video/6	<ul style="list-style-type: none"> <li>Indrukken om de composiet video-bron te kiezen.</li> <li>Gebruiken als cijfer "6" van het numerieke toetsenblok.</li> </ul>
Gebruiker1 / 7; Gebruiker2 / 8; Gebruiker3 / 9		D2	Gebruiker 1/7	<ul style="list-style-type: none"> <li>Door de gebruiker gedefinieerde toetsen. Zie pagina 44 voor configuratie.</li> <li>Overeenkomstig gebruiken als numerieke toetsenbloknummers "7", "8" en "9".</li> </ul>
		D3	Gebruiker 2/8	
		D4	Gebruiker 3/9	
Bron		C3	Bron	Indrukken om een invoersignaal te selecteren.
Helderheidsmodus / 0		96	/ 0	<ul style="list-style-type: none"> <li>Indrukken om automatisch de helderheid van het beeld aan te passen voor een optimaal contrast.</li> <li>Gebruiken als cijfer "0" van het numerieke toetsenblok.</li> </ul>
Re-sync		C4	Re-Sync	Indrukken om de projector automatisch te synchroniseren met de invoerbron.





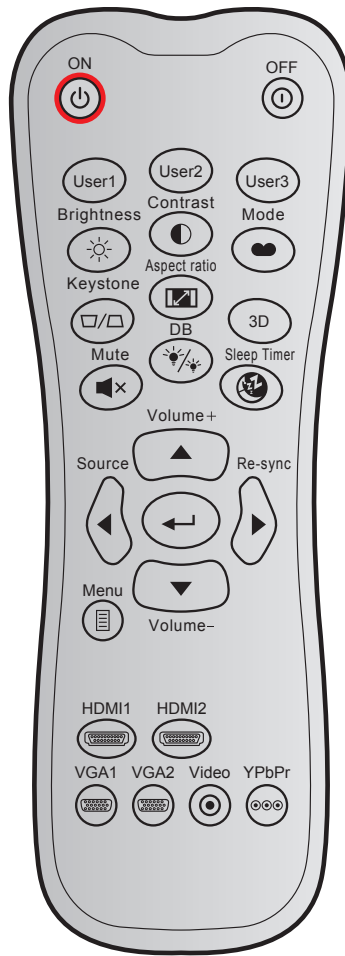









## Codes IR-afstandsbediening 3



Toets		Aangepaste code		Gegevenscode	Definitie afdruktoets	Beschrijving
		Byte 1	Byte 2	Byte 3		
Inschakelen		32	CD	02	AAN	Indrukken om de projector in te schakelen.
Uitschakelen		32	CD	2E	UIT	Indrukken om de projector uit te schakelen.
Gebruiker 1		32	CD	36	Gebruiker 1	Door de gebruiker gedefinieerde toetsen. Zie pagina 44 voor configuratie.
Gebruiker 2		32	CD	65	Gebruiker 2	
Gebruiker 3		32	CD	66	Gebruiker 3	
Helderheid		32	CD	41	Helderheid	Past de helderheid van het beeld aan.
Contrast		32	CD	42	Contrast	Beheert het verschil tussen de helderste en donkerste gedeelten van het beeld.
Beeldschermmodus		32	CD	05	Mode	Selecteer een weergavemodus voor geoptimaliseerde instellingen voor verschillende toepassingen. Zie pagina 33.
Keystone		32	CD	07	Keystone	Past de beeldvervalsing aan die door het kantelen van de projector wordt veroorzaakt.
Aspect ratio		32	CD	64	Aspect ratio	Indrukken om de beeldverhouding van een weergegeven beeld te wijzigen.
Drie dimensies		32	CD	89	Drie dimensies	Handmatig een 3D-modus selecteren die aansluit op uw 3D-materiaal.
Volume +		32	CD	09	Volume +	Aanpassen om het volume te verhogen.

# EXTRA INFORMATIE

Toets		Aangepaste code		Gegevenscode	Definitie afdruktoets	Beschrijving
		Byte 1	Byte 2	Byte 3		
Vier richtingstoetsen		32	CD	11	▲	Gebruik ▲, ◀, ▶, of ▼ items te selecteren of aanpassingen aan te brengen aan uw selectie.
		32	CD	10	◀	
		32	CD	12	▶	
		32	CD	14	▼	
Bron		32	CD	18	Bron	Druk op "Source" om een invoersignaal te selecteren.
Enter-toets		32	CD	0F		Bevestig uw itemselectie.
Re-sync		32	CD	04	Re-sync	Synchroniseert de projector automatisch met de invoerbron.
Volume -		32	CD	0C	Volume -	Aanpassen om het volume te verlagen.
Menu		32	CD	0E	Menu	De OSD-menu's voor de projector weergeven of afsluiten.
HDMI 1		32	CD	16	HDMI1	Druk op "HDMI 1" om de bron van de HDMI 1/MHL-aansluiting.
HDMI 2		32	CD	30	HDMI2	Druk op "HDMI 2" om de bron van de HDMI 2-aansluiting.
VGA 1		32	CD	1B	VGA1	Geen functie
VGA 2		32	CD	1E	VGA2	Geen functie
Video		32	CD	1C	Video	Geen functie
YPbPr		32	CD	17	YPbPr	Geen functie

# EXTRA INFORMATIE

## Probleemoplossing

Is er een probleem met de projector, zie dan de volgende informatie. Neem contact op met uw lokale verdeler of met een onderhoudsdienst als het probleem zich blijft voordoen.

### Beeldproblemen

#### *Er verschijnt geen beeld op het scherm*

- Controleer of alle kabels en voedingen correct en stevig zijn aangesloten, zoals beschreven in het hoofdstuk "Installatie".
- Controleer of de pinnen van de aansluitingen niet zijn gebogen of gebroken.
- Controleer of de projectielamp goed is geïnstalleerd. Raadpleeg de sectie "De lamp vervangen".
- Controleer of de functie "Dempen" niet is ingeschakeld.

#### *Beeld is niet scherpgesteld*

- Stel de scherpstelring op de projectoerlens bij.
- Zorg dat het projectiescherm tussen de vereiste afstand van de projector is. (Zie pagina 58-59).

#### *Het beeld wordt uitgerekt wanneer een 16:9 DVD-titel wordt weergegeven*

- Wanneer u een anamorfe DVD of 16:9 DVD afspeelt, zal de projector het beste beeld in 16:9 formaat aan projectorzijde weergeven.
- Als u een DVD-titel in LBX-formaat afspeelt, moet u het formaat in het OSD van de projector wijzigen naar LBX.
- Als u een DVD-titel in 4:3-formaat afspeelt, moet u het formaat in het OSD van de projector wijzigen naar 4:3.
- Stel het beeldschermformaat in op de breedte-hoogteverhouding 16:9 (breed) op uw DVD-speler.

#### *Het beeld is te klein of te groot*

- Pas de zoomhendel op de bovenkant van de projector aan.
- Plaats de projector dichterbij of verder van het scherm.
- Druk op "Menu" op het projectorpaneel, ga naar "Weergave-->Aspect Ratio". Probeer de verschillende instellingen.

#### *Het beeld heeft schuine zijden:*

- Verplaats de projector indien mogelijk zodat deze gecentreerd en onder de onderkant van het scherm is gericht.
- Gebruik "Weergave-->Keystone" van het OSD om een aanpassing te maken.

#### *Het beeld is omgedraaid*

- Selecteer "Instelling-->Projectie" in het OSD en pas de richting van de projectie aan.

#### *Vaag dubbel beeld*

- Druk op de knop "3D" en ga naar "Uit" om te voorkomen dat een normaal 2D-beeld een vaag dubbel beeld wordt.

# EXTRA INFORMATIE



## *Twee beelden naast elkaar*

- Druk op de knop "3D" en schakel naar "SBS Mode" als het invoersignaal HDMI 1.3 2D 1080i side-by-side is.



## *Het beeld verschijnt niet in 3D*

- Controleer of de batterij van de 3D-bril leeg is.
- Controleer of de 3D-bril is ingeschakeld.
- Als het invoersignaal HDMI 1.3 2D (1080i side-by-side half) is, drukt u op de knop "3D" en schakelt u naar "SBS Mode".

## Overige problemen



## *De projector reageert op geen enkele besturing*

- Schakel, indien mogelijk, de projector uit en trek vervolgens de voedingskabel uit. Wacht 20 seconden voordat u de voeding opnieuw aansluit.



## *Lamp is doorgebrand of maakt een knallend geluid*

- Als de lamp het einde van zijn levensduur bereikt, zal hij doorbranden of een luid knallend geluid maken. Als dat gebeurt, zal de projector niet opnieuw inschakelen tot de lampmodule is vervangen. Om de lamp te vervangen, volgt u de procedures die zijn beschreven in de sectie "De lamp vervangen" op pagina's 53-54.

## Problemen met de afstandsbediening



## *Als de afstandsbediening niet werkt*

- Controleer of de bedieningshoek van de afstandsbediening in een hoek van  $\pm 15^\circ$  ten opzichte van de IR-ontvanger op de projector is ingesteld.
- Controleer of er geen hindernissen zijn tussen de afstandsbediening en de projector. Ga binnen 6 m van de projector staan.
- Controleer of de batterijen juist zijn geplaatst.
- Vervang de batterijen als ze leeg zijn.

## Waarschuwingsindicator





Wanneer de waarschuwingsindicatoren (zie hieronder) oplichten of knipperen, wordt de projector automatisch uitgeschakeld:

- Wanneer de LED-indicator "LAMP" rood is opgelicht en de indicator "Aan/Stand-by" rood knippert.
- Wanneer de LED-indicator "TEMP" rood is opgelicht en de indicator "Aan/Stand-by" rood knippert. Dit geeft aan dat de projector oververhit is. In normale omstandigheden kan de projector opnieuw worden ingeschakeld.
- Als de LED-indicator "TEMP" rood knippert en als de indicator "Aan/Stand-by" rood knippert.

Koppel de voedingskabel los van de projector, wacht 30 seconden en probeer het opnieuw. Als de waarschuwingsindicator oplicht of knippert, moet u contact opnemen met een servicecentrum in de buurt voor hulp.

# EXTRA INFORMATIE

## Berichten LED-lamp

Bericht	 Voedings-LED	 Voedings-LED	 Temperatuur-LED	 Lamp-LED
	(Rood)	(Groen of blauw)	(Rood)	(Rood)
Stand-bytoestand (Ingang voedingskabel)	Stabiel licht			
Inschakelen (opwarmen)		Knipperend (0,5 sec uit / 0,5 sec aan)		
Inschakelen en lampverlichting		Stabiel licht		
Uitschakelen (afkoelen)		Knipperend (0,5 sec uit / 0,5 sec licht). Terug naar stabiel rood lampje wanneer de koelventilator uitschakelt.		
Quick Resume (100 sec)		Knipperend (0,25 sec uit / 0,25 sec aan)		
Fout (lamp defect)	Knipperend			Stabiel licht
Fout (Vent.defect)	Knipperend		Knipperend	
Fout (Over temp.)	Knipperend		Stabiel licht	
Stand-bytoestand (Inbrandingsmodus)	Knipperend (0,5 sec. uit / 0,5 sec. aan)	Knipperend (0,5 sec uit / 0,5 sec aan)	Knipperend (0,5 sec uit / 0,5 sec aan)	Knipperend (0,5 sec uit / 0,5 sec aan)
Inbranden (opwarmen)		Knipperend		
Inbranden (afkoelen)		Knipperend		
Inschakelen (Inbrandingsmodus)		Knipperend (0,5 sec uit / 0,5 sec aan)		

- Uitschakelen:



- Lampwaarschuwing:



# EXTRA INFORMATIE

- Temperatuurwaarschuwing:



- Ventilator defect:

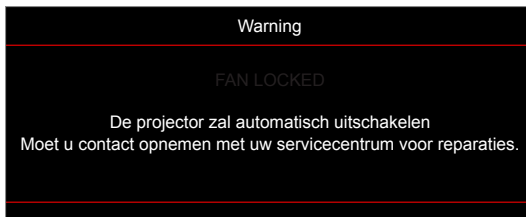

- Buiten weergavebereik:

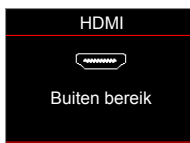

- Uitschakelwaarschuwing:

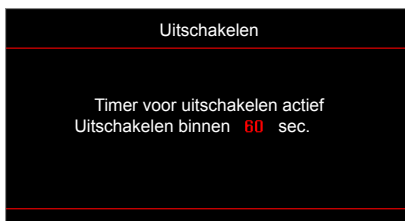

- Beveiligingstimer:



# EXTRA INFORMATIE

## Technische gegevens

Optisch	Beschrijving
Oorspronkelijke resolutie	1080p/WUXGA
Lens	Handmatig zoomen en scherpstellen
Beeldgrootte (diagonaal)	1080p: - 26"~299" WUXGA: - 27"~299"
Projectieafstand	1 ~ 10m (scherpstelbereik)

Elektrische specificaties	Beschrijving
Kleurenreproductie	1073,4 miljoen kleuren
Scansnelheid	- Horizontale scansnelheid: 15,375~91,146 KHz - Verticale scansnelheid: 50~ 85 Hz (120Hz voor 3D-functie projector)
Ingebouwde luidspreker	Ja, 10W
Stroomvereisten	100 - 240V AC 50/60Hz
Ingangsstroom	2,9-1,0 A

Mechanische specificaties	Beschrijving
Installatiestand	Voor, achter, plafond - Voor, achter - boven
Afmetingen	- 316 mm (B) x 243 mm (D) x 106 mm (H) (zonder voet) - 316 mm (B) x 243 mm (D) x 108,5 mm (H) (met voet)
Gewicht	2,5 kg
Omgevingsomstandigheden	Werkt bij 5 ~ 40°C, 10% tot 85% vochtigheid (niet-condenserend)

**Opmerking:** Alle specificaties kunnen zonder voorafgaande kennisgeving worden gewijzigd.



# EXTRA INFORMATIE

## Wereldwijde kantoren Optoma

Neem contact op met uw lokaal kantoor voor reparaties of ondersteuning.



### VSA

3178 Laurelview Ct.  
Fremont, CA 94538, USA  
www.optomausa.com

 888-289-6786  
 510-897-8601  
 [services@optoma.com](mailto:services@optoma.com)



### Canada

3178 Laurelview Ct.  
Fremont, CA 94538, USA  
www.optomausa.com

 888-289-6786  
 510-897-8601  
 [services@optoma.com](mailto:services@optoma.com)

### Latijns-Amerika

3178 Laurelview Ct.  
Fremont, CA 94538, USA  
www.optomausa.com

 888-289-6786  
 510-897-8601  
 [services@optoma.com](mailto:services@optoma.com)



### Europa

Unit 1, Network 41, Bourne End Mills  
Hemel Hempstead, Herts,  
HP1 2UJ, United Kingdom  
www.optoma.eu  
Tel. service: +44 (0)1923 691865

 +44 (0) 1923 691 800  
 +44 (0) 1923 691 888  
 [service@tsc-europe.com](mailto:service@tsc-europe.com)



### Benelux BV

Randstad 22-123  
1316 BW Almere  
The Netherlands  
www.optoma.nl

 +31 (0) 36 820 0252  
 +31 (0) 36 548 9052



### Frankrijk

Bâtiment E  
81-83 avenue Edouard Vaillant  
92100 Boulogne Billancourt, France

 +33 1 41 46 12 20  
 +33 1 41 46 94 35  
 [savoptoma@optoma.fr](mailto:savoptoma@optoma.fr)



### Spanje

C/ José Hierro,36 Of. 1C  
28522 Rivas VaciaMadrid,  
Spain

 +34 91 499 06 06  
 +34 91 670 08 32



### Duitsland

Wiesenstrasse 21 W  
D40549 Düsseldorf,  
Germany

 +49 (0) 211 506 6670  
 +49 (0) 211 506 66799  
 [info@optoma.de](mailto:info@optoma.de)

### Scandinavië



Lerpeveien 25  
3040 Drammen  
Norway

 +47 32 98 89 90  
 +47 32 98 89 99  
 [info@optoma.no](mailto:info@optoma.no)

PO.BOX 9515  
3038 Drammen  
Norway

### Korea

WOOMI TECH.CO.,LTD.  
4F, Minu Bldg.33-14, Kangnam-Ku,  
Seoul,135-815, KOREA  
korea.optoma.com

 +82+2+34430004  
 +82+2+34430005



### Japan

東京都足立区綾瀬3-25-18  
株式会社オーエス  
コンタクトセンター:0120-380-495

 [info@os-worldwide.com](mailto:info@os-worldwide.com)  
[www.os-worldwide.com](http://www.os-worldwide.com)



### Taiwan

12F., No.213, Sec. 3, Beixin Rd.,  
Xindian Dist., New Taipei City 231,  
Taiwan, R.O.C.  
www.optoma.com.tw

 +886-2-8911-8600  
 +886-2-8911-6550  
 [services@optoma.com.tw](mailto:services@optoma.com.tw)  
[asia.optoma.com](http://asia.optoma.com)



### Hongkong

Unit A, 27/F Dragon Centre,  
79 Wing Hong Street,  
Cheung Sha Wan,  
Kowloon, Hong Kong

 +852-2396-8968  
 +852-2370-1222  
[www.optoma.com.hk](http://www.optoma.com.hk)

### China

5F, No. 1205, Kaixuan Rd.,  
Changning District  
Shanghai, 200052, China

 +86-21-62947376  
 +86-21-62947375  
[www.optoma.com.cn](http://www.optoma.com.cn)





P/N:36.7AZ01G001-A