

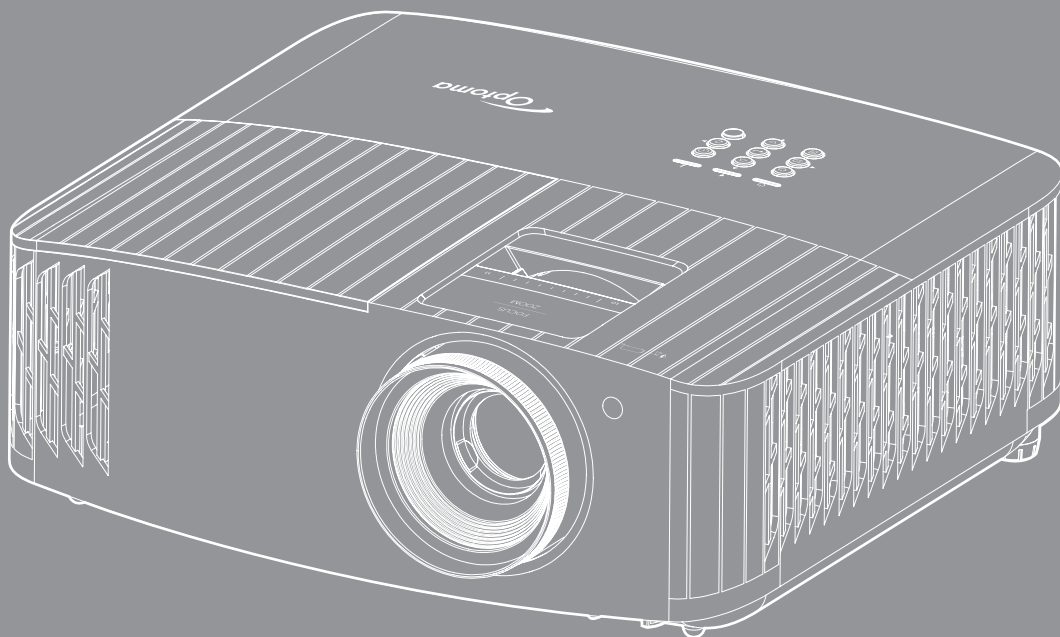

# Projektor DLP®



Manual do usuário

4K ULTRA HD™

HDMI™  
HIGH-DEFINITION MULTIMEDIA INTERFACE

DLP™  
TEXAS INSTRUMENTS

4K  
UHD

HDR  
COMPATIBLE

# ÍNDICE

## **SEGURANÇA ..... 4**

<i>Instruções de Segurança Importantes</i> .....	4
<i>Limpeza da Lente</i> .....	5
<i>Informações de Segurança 3D</i> .....	6
<i>Direitos Autorais</i> .....	6
<i>Aviso legal</i> .....	7
<i>Reconhecimento de Marca Registrada</i> .....	7
<i>FCC</i> .....	7
<i>Declaração de conformidade para países da UE</i> .....	8
<i>WEEE</i> .....	8

## **INTRODUÇÃO ..... 9**

<i>Visão geral da embalagem</i> .....	9
<i>Acessórios Padrão</i> .....	9
<i>Acessórios opcionais</i> .....	9
<i>Visão geral do produto</i> .....	10
<i>Conexões</i> .....	11
<i>Teclado</i> .....	12
<i>Controle remoto</i> .....	13

## **CONFIGURAÇÃO E INSTALAÇÃO ..... 14**

<i>Instalação do projetor</i> .....	14
<i>Conectando fontes ao projetor</i> .....	15
<i>Ajuste da imagem projetada</i> .....	16
<i>Configuração remota</i> .....	17

## **USANDO O PROJETOR ..... 19**

<i>Ligar/Desligar o projetor</i> .....	19
<i>Selecionando uma origem de entrada</i> .....	21
<i>Navegação e funcionalidades do menu</i> .....	22
<i>Árvore do Menu OSD</i> .....	23
<i>Menu de exibição</i> .....	30
<i>Menu de áudio</i> .....	35
<i>Menu de configuração</i> .....	35
<i>Menu Info</i> .....	39



## **MANUTENÇÃO ..... 40**

<i>Substituindo a lâmpada (Apenas pessoal de manutenção)</i> .....	40
<i>Instalação e Limpeza do Filtro de Pó</i> .....	42

## **INFORMAÇÕES ADICIONAIS ..... 43**

<i>Resoluções compatíveis.....</i>	<i>43</i>
<i>Tamanho da imagem e distância de projeção.....</i>	<i>47</i>
<i>Dimensões do projetor e instalação da montagem do teto.....</i>	<i>48</i>
<i>Códigos do Controle remoto IR.....</i>	<i>49</i>
<i>Solução de problemas.....</i>	<i>51</i>
<i>Indicador de advertência.....</i>	<i>53</i>
<i>Especificações.....</i>	<i>55</i>
<i>Escritórios globais da Optoma.....</i>	<i>56</i>
<i>EUA.....</i>	<i>56</i>

# SEGURANÇA

	O raio com ponta dentro de um triângulo equilátero serve para alertar o usuário da presença de "tensão perigosa" não isolada dentro do gabinete do produto, que pode ter intensidade suficiente para constituir um risco de choque elétrico às pessoas.
	O ponto de exclamação dentro de um triângulo equilátero é destinado a alertar o usuário da presença de instruções de manutenção e operação importantes (assistência técnica) na literatura que acompanha o aparelho.

Siga todos os avisos, precauções e manutenções recomendadas neste manual do usuário.

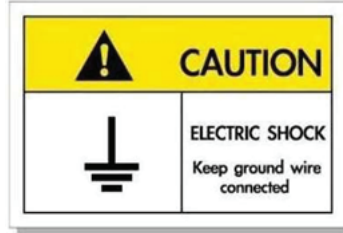

Para evitar choque elétrico, a unidade e seus periféricos devem ser adequadamente aterrados (aterramento).

## Instruções de Segurança Importantes

- Para aumentar a vida útil da lâmpada, certifique-se de manter a lâmpada ligada durante pelo menos 60 segundos e evitar o desligamento forçado.

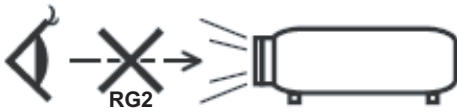

- Não olhe fixamente para o feixe, RG2.  
Como com qualquer fonte luminosa, não olhe fixamente para o feixe direto, RG2 IEC 62471-5:2015.
- Não bloqueie nenhuma abertura de ventilação. Para garantir uma operação confiável do projetor e protegê-lo contra superaquecimento, coloque-o numa posição e local que não interfira com a ventilação adequada. Por exemplo, não coloque o projetor sobre uma cama, um sofá, etc. Não o coloque num lugar fechado, como uma estante de livros ou num gabinete que possa impedir o fluxo do ar através das aberturas de ventilação.
- Para reduzir o risco de incêndio e/ou choque elétrico, não exponha o projetor à chuva ou umidade. Não instale próximo a fontes de calor, como radiadores, aquecedores, fornos, ou outros aparelhos tais como amplificadores que produzam calor.
- Não deixe objetos ou líquidos entrarem no projetor. Eles podem tocar nos pontos perigosos de tensão e causar curto circuito em peças que podem resultar em incêndio ou choque elétrico.
- Não use sob as seguintes condições:
  - Ambientes extremamente quentes, frios ou úmidos.
    - (i) Certifique-se de que a temperatura ambiente esteja dentro de 5°C a 40°C.
    - (ii) Umidade relativa do ar é de 10% a 85%.
  - Em áreas sujeitas a poeira e sujeira excessivas.
  - Próximo de qualquer aparelho que gere um forte campo magnético.
  - Sob a luz solar direta.
- Não utilize o projetor em locais onde gases inflamáveis ou gases explosivos podem estar presentes na atmosfera. A lâmpada dentro do projetor fica muito quente durante a operação e os gases podem inflamar e provocar um incêndio.
- Não use a unidade se ela tiver sido fisicamente danificada ou abusada. Dano físico /uso indevido poderia ser (mas não se limitam a isso):
  - A unidade foi derrubada.
  - O cabo de alimentação ou o plugue foram danificados.

- Líquido foi derrubado no projetor.
- O produto foi exposto à chuva ou água.
- Algo caiu no projetor ou algo está solto por dentro.
- Não colocar o projetor em uma superfície instável. O projetor pode cair resultando em ferimentos ou o projetor pode ser danificados.
- Não bloqueie a luz que sai da lente do projetor quando em operação. A luz vai aquecer o objeto e pode derreter, causar queimaduras ou iniciar um incêndio.
- Não abra nem desmonte o projetor porque isso pode causar choque elétrico.
- Não tente consertar a unidade por si mesmo. A abertura ou remoção das tampas pode expô-lo a tensões perigosas e outros riscos. Favor procurar a Optoma antes de enviar a unidade para reparo.
- Veja as marcas de segurança no gabinete do produto.
- A unidade deve apenas ser reparada por pessoal de serviço apropriado.
- Use somente acessórios especificados pelo fabricante.
- Não olhe para direto para a lente do projetor durante a operação. A luz brilho pode ferir os olhos.
- Ao trocar a lâmpada, espere até que o aparelho esfrie. Siga as instruções conforme descritas na página 40-41.
- Este projetor detectará a vida útil da lâmpada. Certifique-se de trocar a lâmpada quando aparecerem mensagens de aviso.
- Redefina a função "Reset lâmpada" pelo menu de exibição na tela "Ajuste da lâmpada" menu depois de substituir o módulo da lâmpada.
- Antes de desligar o projetor, certifique-se de que o ciclo de arrefecimento tenha sido completado. Espere o projetor esfriar por 90 segundos.
- Quando a lâmpada estiver perto do fim da sua vida útil, aparecerá na tela a mensagem "A vida útil da lâmpada foi ultrapassada.". Entre em contato com o revendedor local, ou o centro de serviço para trocar a lâmpada o mais rápido possível.
- Desligue e retire o plugue de alimentação elétrica da tomada de CA antes de limpar o produto.
- Use um tecido suave seco com detergente diluído para limpar a caixa do vídeo. Não use produtos de limpeza abrasivos, ceras ou solventes para limpar a unidade.
- Desconecte o plugue de energia da tomada CA se o produto não estiver sendo usado por um longo período de tempo.

**Nota:** Quando a lâmpada chegar ao fim da sua vida útil, o projetor apagará até que o módulo da lâmpada seja trocado. Para trocar a lâmpada, siga os procedimentos descritos na seção "Troca da lâmpada", nas páginas 40-41.

- *Não configure o projetor em lugares onde pode estar sujeito a vibração ou choque.*
- *Não toque na lente com as mãos nuas.*
- *Remova a bateria/pilhas do controle remoto antes do armazenamento. Se a bateria/baterias forem deixadas no controle remoto por longos períodos, elas podem vazarem.*
- *Não utilize nem guarde o projetor em locais onde a fumaça de óleo ou cigarros pode estar presente, pois pode afetar negativamente a qualidade do desempenho do projetor.*
- *Por favor, siga a orientação de instalação correta do projetor pois a instalação não padrão pode afetar o desempenho do projetor.*
- *Use um filtro de linha e ou estabilizador. Como falta de energia e saídas marrom podem matar dispositivos.*

## Limpeza da Lente

- Antes de limpar a lente, certifique-se em desligar o projetor e desconectar o cabo de energia para permitir que ele esfrie completamente.
- Use um tanque de ar comprimido para remover a poeira.
- Use um pano especial para limpeza de lentes e limpe gentilmente a lente. Não toque na lente com seus dedos.
- Não use detergentes alcalinos/ácidos ou solventes voláteis tais como álcool para limpeza da lente. Se a lente for danificada devido ao processo de limpeza, isto não é coberto pela garantia.



Aviso: Não use um spray contendo gases inflamáveis para limpar a poeira ou sujeira da lente. Isto pode causar um incêndio devido ao calor excessivo dentro do projetor.



Aviso: Não limpe a lente se o projetor estiver aquecendo, pois isto fará com que o filme da superfície da lente descasque.



Aviso: Não limpe ou toque na lente com um objeto duro.

## Informações de Segurança 3D

Por favor, siga todas as advertências e precauções, como recomendado antes de você ou o seu filho usar a função 3D.

### Aviso

Crianças e adolescentes podem ser mais suscetíveis a problemas de saúde associados à visualização em 3D e devem ser supervisionados de perto ao assistir estas imagens.

## Alerta de Convulsão Fotosensível e Outros Riscos à Saúde

- Alguns espectadores podem passar por convulsão epilética ou derrame quando expostos a certas imagens piscando ou luzes contidas em certas imagens de Projetor ou jogos de vídeo. Caso você sofra de, ou tenha histórico familiar de epilepsia ou derrames, favor consultar um médico especialista antes de usar a função 3D.
- Mesmo os que não têm histórico pessoal ou familiar de epilepsia ou derrame podem ter uma condição não diagnosticada que pode causar convulsões epiléticas fotosensíveis.
- Gestantes, idosos, pacientes de condições médicas severas, aqueles privados de sono ou sob a influência de álcool devem evitar a utilização da função 3D da unidade.
- Caso você experimente qualquer dos seguintes sintomas, pare a visualização de imagens 3D imediatamente e consulte um médico especialista: (1) visão alterada; (2) zozzeira; (3) tontura; (4) movimentos involuntários tais como tremores dos olhos ou músculos; (5) confusão; (6) náusea; (7) perda de consciência; (8) convulsões; (9) câimbras; e/ ou (10) desorientação. Crianças e adolescentes podem ser mais propensos que adultos a experimentarem estes sintomas. Os pais devem monitorar seus filhos e perguntar se eles sentem estes sintomas.
- Assistir projeção 3D pode também causar enjôo, pós efeitos de percepção, desorientação, cansaço visual e diminuição de estabilidade postural. Recomenda-se que os usuários façam intervalos frequentes para diminuir estes efeitos potenciais. Caso seus olhos mostrem sinais de fadiga ou secura ou caso você tenha qualquer dos sintomas acima, descontinue imediatamente o uso deste aparelho e não retome o seu uso por ao menos trinta minutos depois que os sintomas tiverem cessado.
- Assistir projeção 3D sentado muito perto da tela por um período extenso de tempo pode danificar sua visão. A distância ideal de visão deve ser ao menos três vezes a altura da tela. Recomenda-se que os olhos do espectador estejam no nível da tela.
- Assistir projeção 3D usando óculos 3D por um período extenso de tempo pode causar dor de cabeça ou fadiga. Caso você experimente dor de cabeça, fadiga ou tontura, pare a visualização da projeção 3D e descanse.
- Não use os óculos 3D para nenhum outro fim além de assistir projeção 3D.
- Usar os óculos 3D para qualquer outro fim (como espetáculos em geral, óculos de sol, óculos de proteção, etc.) pode ser fisicamente danoso para você e pode enfraquecer sua visão.
- A visualização em projeção 3D pode causar desorientação para alguns espectadores. Consequentemente, NÃO coloque seu PROJETOR 3D perto de escadarias abertas, cabos, varandas, ou outros objetos que possam causar tropeços, encontros, ser derrubados, quebrados ou caídos.

## Direitos Autorais

Esta publicação, incluindo todas as fotografias, ilustrações e software, está protegida por leis internacionais de direitos autorais, com todos os direitos reservados. Nem este manual, nem nenhuma parte do material aqui contido, pode ser reproduzido sem o consentimento por escrito do autor.

© Copyright 2019

## Aviso legal

As informações neste documento estão sujeitas a mudança sem aviso. O fabricante não faz representações nem garantias a respeito do conteúdo deste instrumento e especificamente avisa que quaisquer garantias implícitas de comercialidade ou adequação para propósito particular. O fabricante se reserva o direito de revisar esta publicação e fazer alterações de tempos em tempos no conteúdo deste sem a obrigação de notificar qualquer pessoa de tal revisão ou mudanças.

## Reconhecimento de Marca Registrada

Kensington é uma marca registrada dos EUA da ACCO Brand Corporation com registros emitidos e aplicativos pendentes em outros países em todo o mundo.

HDMI, a Logomarca HDMI, e Interface Multimídia de Alta Definição são marcas registradas ou marcas comerciais registradas da HDMI Licensing LLC nos Estados Unidos e outros países.

O logo DLP®, DLP Link e DLP são marcas comerciais registradas da Texas Instruments e BrilliantColor™ é uma marca comercial da Texas Instruments.

MHL, Mobile High-Definition Link e a logo MHL são marcas comerciais ou marcas comerciais registradas da MHL Licensing, LLC.

Todos os outros nomes de produto usados neste manual são propriedade de seus respectivos proprietários e são Reconhecidos.

## FCC

Este dispositivo foi testado e está em conformidade com os limites de um dispositivo digital Classe B, de acordo com a Parte 15 das Normas da FCC. Estes limites foram estipulados para oferecer proteção razoável contra interferência prejudicial numa instalação residencial. Este dispositivo gera, usa e pode irradiar energia de radiofrequência e, se não for instalado e usado de acordo com as instruções, poderá causar interferência prejudicial às radiocomunicações.

Entretanto, não há qualquer garantia de que a interferência não ocorrerá numa instalação em particular. Se este dispositivo causar interferência prejudicial à recepção de rádio ou televisão, o que pode ser determinado desligando e ligando o dispositivo, o usuário deverá tentar corrigir a interferência tomando uma ou mais das seguintes medidas:

- Reorientar ou desloque a antena receptora.
- Aumente a distância entre o dispositivo e o receptor.
- Conecte o dispositivo a uma tomada num circuito diferente daquele ao qual o receptor está conectado.
- Consultar o revendedor ou um técnico especializado em rádio/televisão para obter ajuda.

## Aviso: Cabos blindados

Todas as conexões a outros dispositivos computacionais devem ser feitas com cabos blindados para manter a conformidade com as normas da FCC.

### Cuidado

Alterações ou modificações não expressamente aprovadas pelo fabricante podem anular a autoridade do usuário, que é oferecida pela Federal Communications Commission, para operar este projetor.

### Condições de Operação

Este dispositivo está em conformidade com a Parte 15 das Normas FCC. A operação está sujeita a estas duas condições:

1. Este dispositivo não pode provocar interferência prejudicial e
2. Este dispositivo deve aceitar qualquer interferência recebida incluindo aquela que pode causar operação indesejável.

### **Aviso: Usuários canadenses**

Este dispositivo digital Classe B está em conformidade com a norma canadense ICES-003.

Remarque à l'intention des utilisateurs canadiens

Cet appareil numérique de la classe B est conforme à la norme NMB-003 du Canada.

## **Declaração de conformidade para países da UE**

- Diretriz de EMC 2014/30/EC (incluindo emendas)
- Diretiva de Baixa Tensão 2014/35/EC
- RED 2014/53/EU (se o produto tiver função RF)

## **WEEE**



### **Instruções de eliminação**

Não jogue este dispositivo eletrônico no lixo. Para minimizar a poluição e garantir a máxima proteção do meio ambiente, recicle-o.



# INTRODUÇÃO

## Visão geral da embalagem

Retire cuidadosamente e verifique se você tem os itens listados abaixo sob acessórios padrão. Alguns dos itens em acessórios opcionais podem não estar disponíveis, dependendo do modelo, especificação e sua região de compra. Por favor, verifique com o local de compra. Alguns acessórios podem variar de região para região.

O cartão de garantia só é fornecido em algumas regiões específicas. Consulte seu revendedor para informações detalhadas.

## Acessórios Padrão

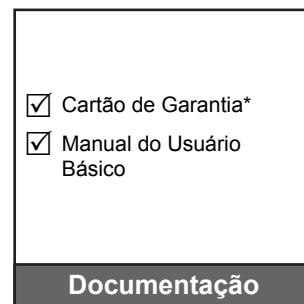
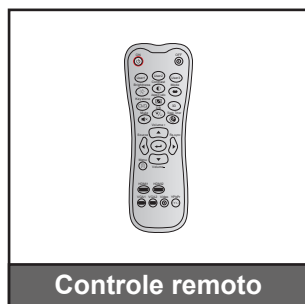
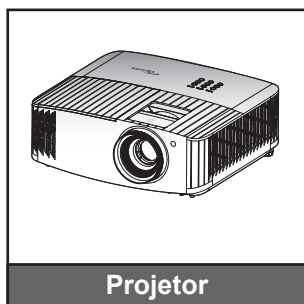

### Nota:

- O controle remoto real pode variar dependendo da região.
- O controle remoto é fornecido com as pilhas.
- \* Para obter informações de garantia europeia visite [www.optoma.com](http://www.optoma.com).

## Acessórios opcionais



**Nota:** Acessórios opcionais variam dependendo do modelo, especificação e região.

# INTRODUÇÃO

## Visão geral do produto

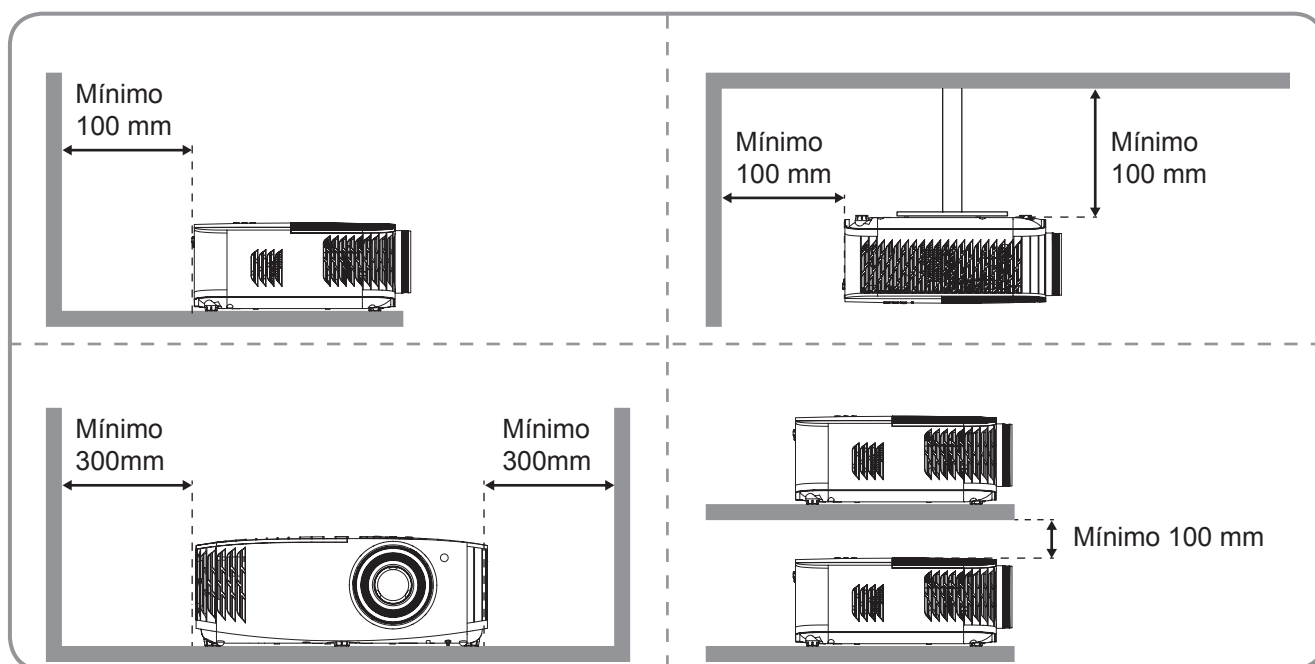
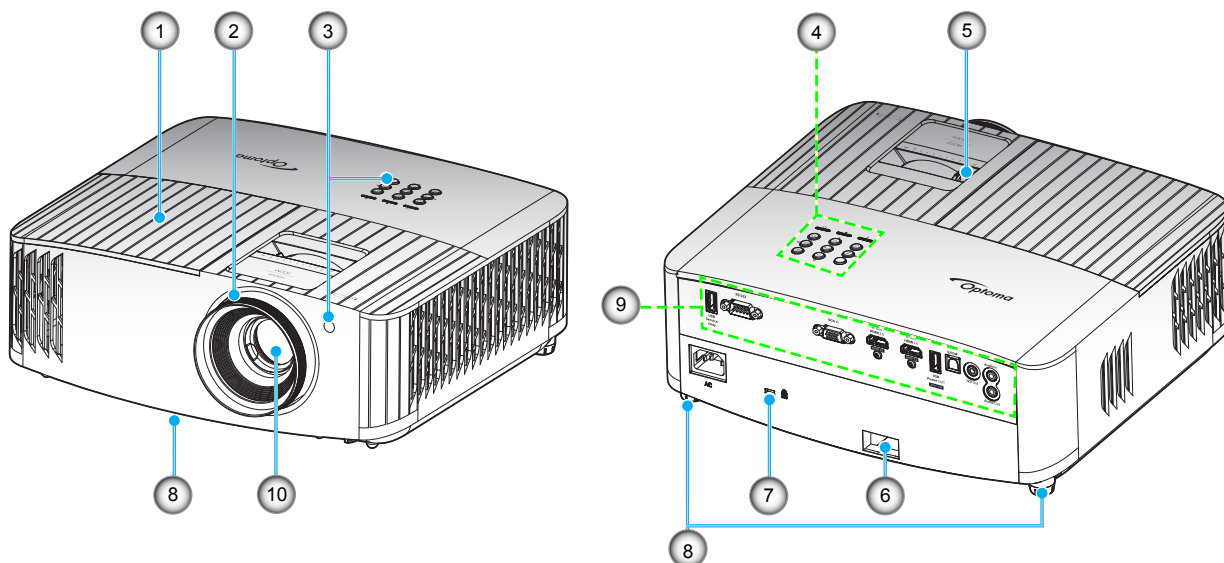

### Nota:

- Não bloqueie a entrada do projetor e as saídas de exaustão.
- Ao operar o projetor em um espaço fechado, deixe pelo menos 30 cm de área livre ao redor das ventilações de admissão e de exaustão.

Número	Item	Número	Item
1.	Tampa da lâmpada	6.	Barra de segurança
2.	Anel de foco	7.	Porta para trava Kensington™
3.	Receptor de infravermelho (frontal e superior)	8.	Pés de ajuste de inclinação
4.	Teclado	9.	Entrada / Saída
5.	Alavanca de zoom	10.	Lente

# INTRODUÇÃO

## Conexões

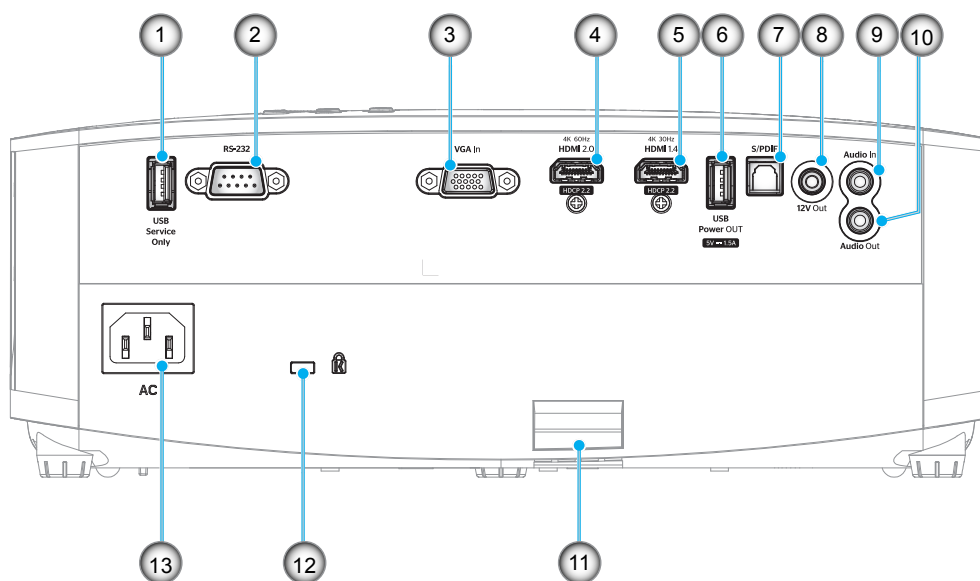

Número	Item	Número	Item
1.	Conector USB (somente serviço)	8.	Conector de Saída 12V
2.	Conector RS-232	9.	Conector de entrada de Áudio
3.	Conector de entrada VGA	10.	Conector de Saída de Áudio
4.	Conector HDMI 2.0	11.	Barra de segurança
5.	Conector HDMI 1.4	12.	Porta para trava Kensington™
6.	Conector de saída de energia USB (5V/1,5A)	13.	Soquete de alimentação
7.	Conector S/PDIF		

# INTRODUÇÃO

## Teclado

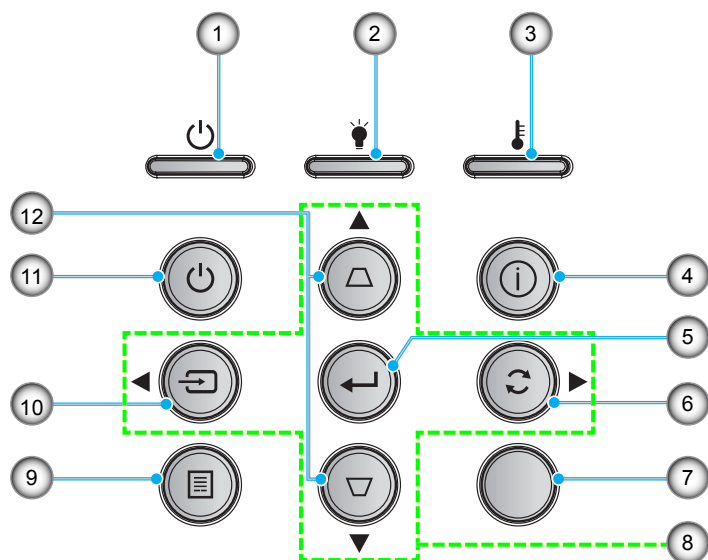

Número	Item	Número	Item
1.	LED Ligar/Espera	7.	Receptor IR
2.	LED da lâmpada	8.	Quatro teclas de seleção de direções
3.	LED de temperatura	9.	Menu
4.	Informações	10.	Fonte
5.	Enter	11.	Power
6.	Ressincronizar	12.	Correção de distorção trapezoidal

# INTRODUÇÃO

## Controle remoto

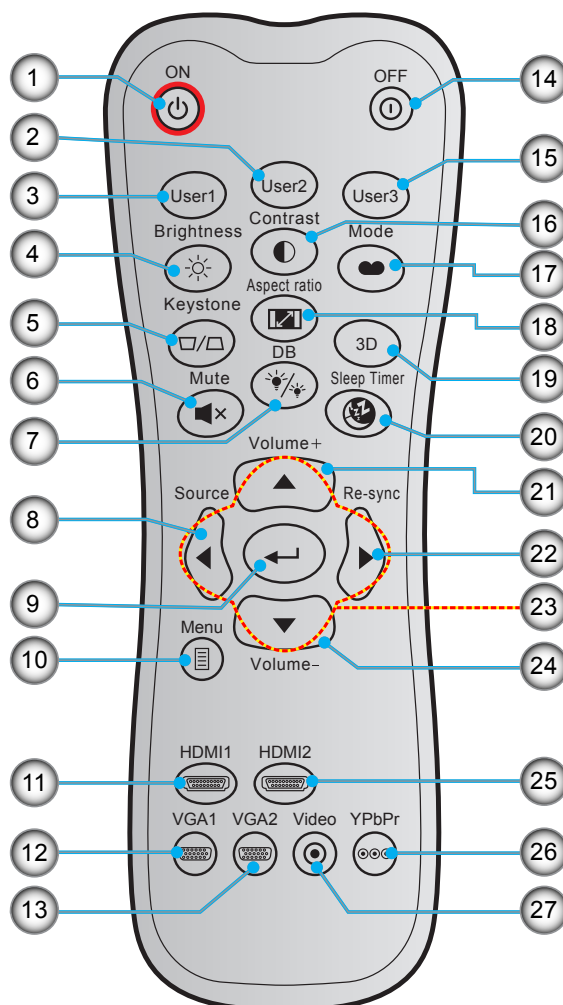

Número	Item	Número	Item
1.	Ligar	15.	Utilizador3
2.	Utilizador2	16.	Contraste
3.	Utilizador1	17.	Modo Display
4.	Luminosidade	18.	Formato
5.	Trapézio	19.	Modo 3D
6.	Mudo	20.	Cronômetro
7.	DB (Dynamic Black)	21.	Volume +
8.	Fonte	22.	Ressincronizar
9.	Enter	23.	Quatro teclas de seleção de direções
10.	Menu	24.	Volume -
11.	HDMI1 (HDMI 1.4)	25.	HDMI2 (HDMI 2.0)
12.	VGA1	26.	YPbPr (não suportado)
13.	VGA2 (não suportado)	27.	Vídeo (não suportado)
14.	Desligado		

**Nota:** Algumas teclas podem não ter nenhuma função para os modelos que não oferecem suporte a esses recursos.

# CONFIGURAÇÃO E INSTALAÇÃO

## Instalação do projetor

O projetor foi concebido para ser instalado em uma das quatro posições possíveis.

A disposição da sala ou as preferências pessoais irão ditar a posição de instalação. Leve em consideração o tamanho e a posição da tela, a localização da tomada elétrica adequada, assim como a localização e a distância entre o projetor e o resto do seu equipamento.

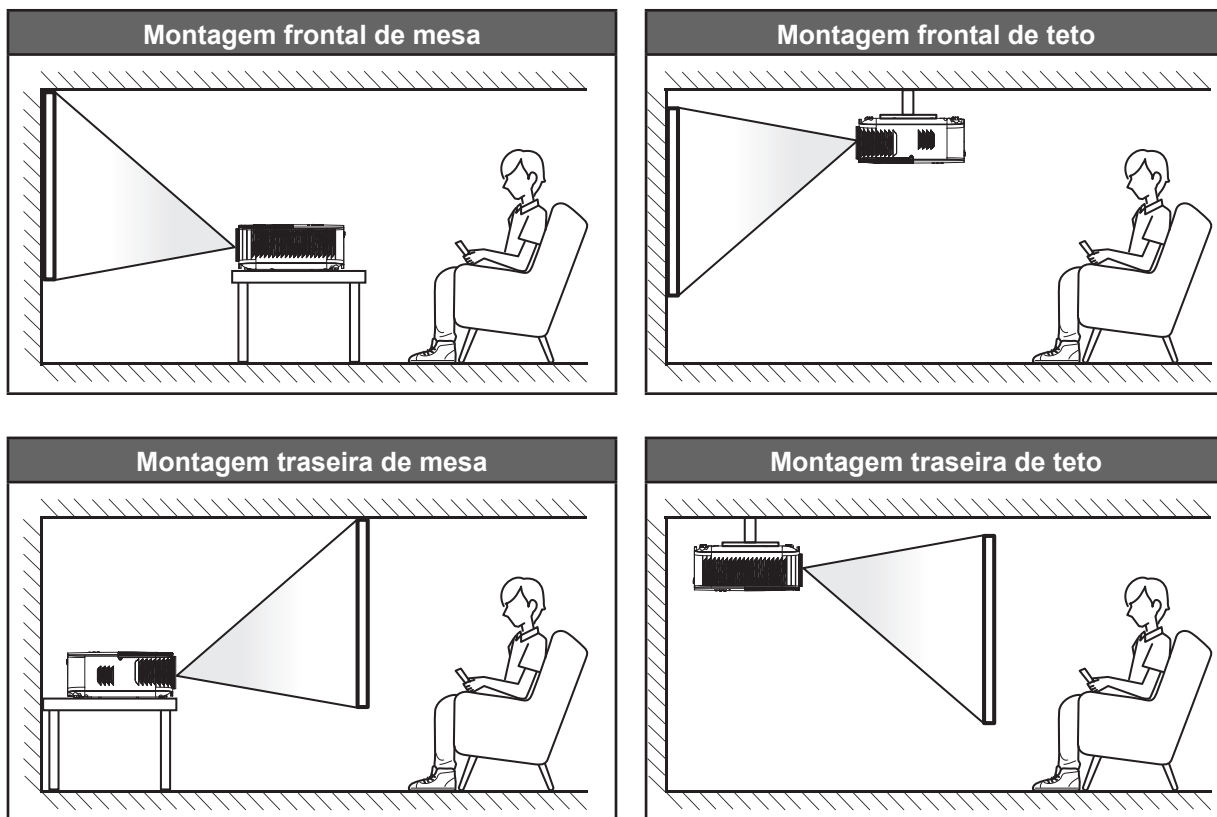

O projetor deve ser colocado em uma superfície plana e 90 graus/perpendiculares à tela.

- Como determinar a localização do projetor para um determinado tamanho de tela, consulte a tabela de distâncias na página 47.
- Como determinar o tamanho da tela para uma determinada distância, consulte a tabela de distâncias na página 47.

**Nota:** Quanto mais longe o projetor é colocado da tela, mais a imagem projetada aumenta e compensação vertical também aumenta proporcionalmente.

### IMPORTANTE!

*Não utilize o projetor em qualquer orientação além do tampo da mesa ou no teto. O projetor deve estar na horizontal e não inclinado ou para a frente / trás ou para a esquerda / direita. Qualquer outra orientação anulará a garantia e pode encurtar a vida útil da lâmpada do projetor ou do próprio aparelho. Para nenhum conselho de instalação padrão entre em contato com a Optoma.*

# CONFIGURAÇÃO E INSTALAÇÃO

## Conectando fontes ao projetor

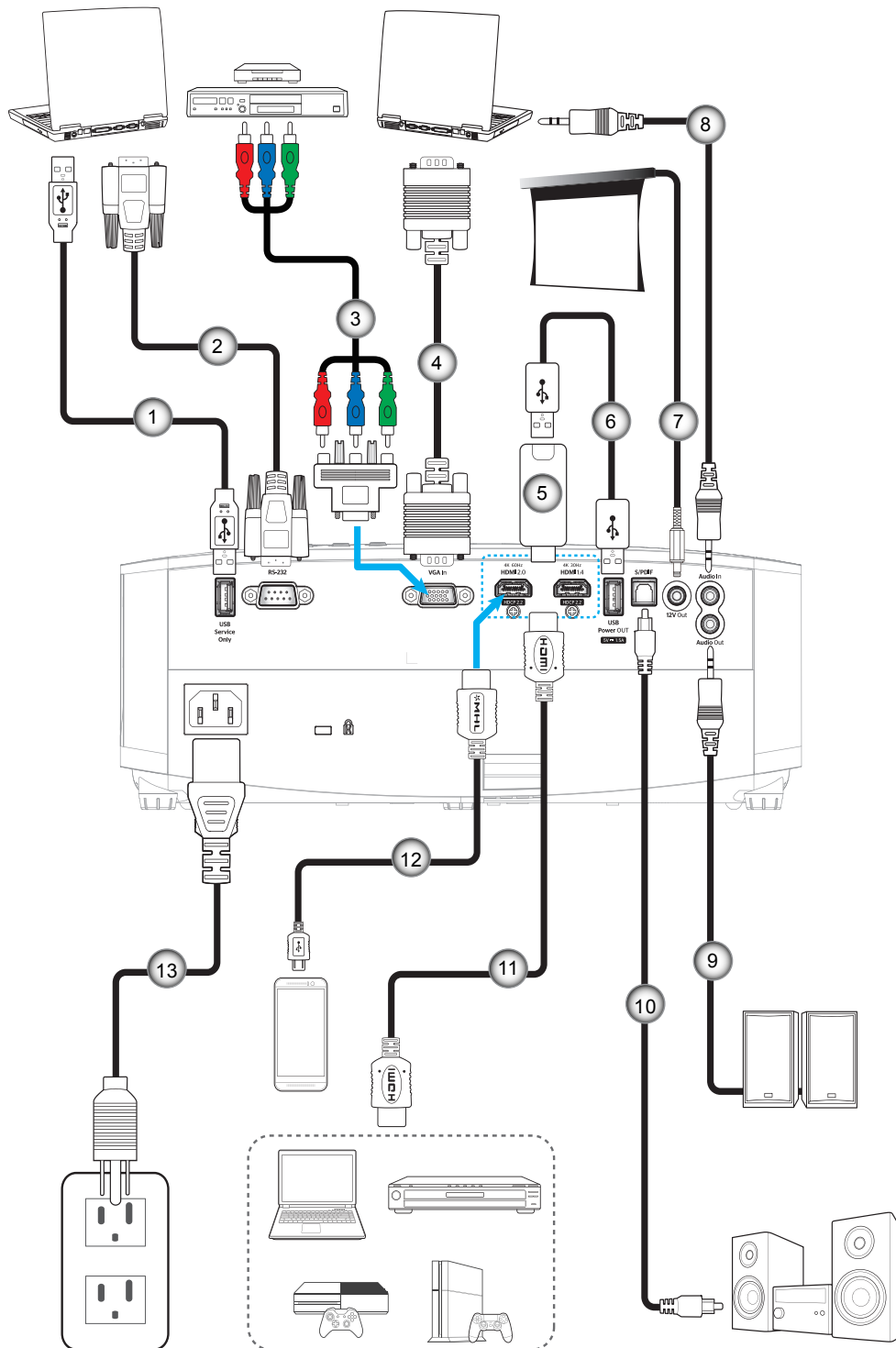

Número	Item	Número	Item	Número	Item
1.	Cabo USB	6.	Cabo de Alimentação USB	11.	Cabo HDMI
2.	Cabo RS-232	7.	Plugue 12V DC	12.	Cabo MHL
3.	Cabo componente RCA	8.	Cabo de Entrada de Áudio	13.	Cabo de alimentação
4.	Cabo de Entrada VGA	9.	Cabo de Saída de Áudio		
5.	Dongle HDMI	10.	Cabo de saída S/PDIF		

**Nota:** Para garantir a melhor qualidade de imagem e evitar erros de conexão, recomendamos o uso de cabos de Alta Velocidade ou HDMI Certificados Premium até 5 metros.

# CONFIGURAÇÃO E INSTALAÇÃO

## Ajuste da imagem projetada

### Altura da imagem

O projetor está equipado com pés de elevação para ajustar a altura da imagem.

1. Localize o pé ajustável que você deseja modificar na parte inferior do monitor.
2. Gire o pé ajustável no sentido horário ou anti-horário para elevar ou baixar o projetor.

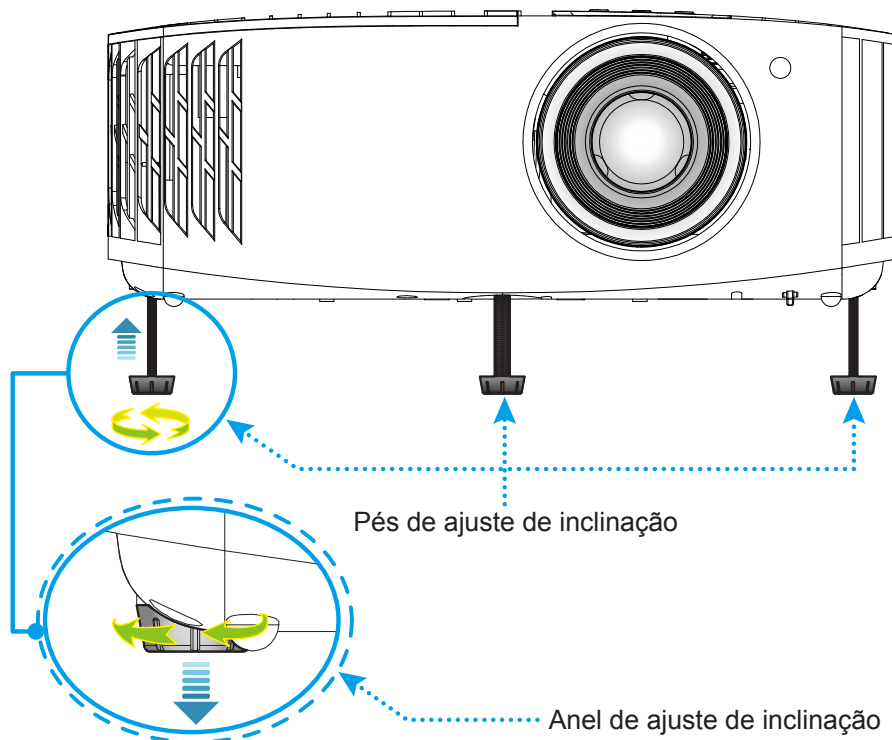

### Zoom e foco

Para ajustar o tamanho da imagem, gire a alavanca de zoom no sentido horário ou anti-horário para aumentar ou diminuir o tamanho da imagem projetada.

Para ajustar o foco, gire o anel de foco no sentido horário ou anti-horário até que a imagem fique nítida e legível.

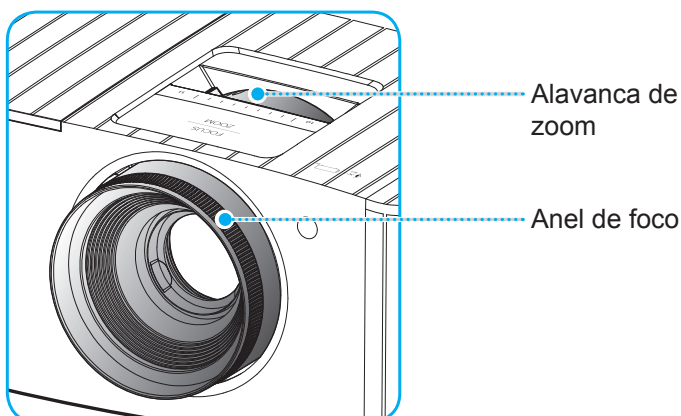

**Nota:** O projetor irá focar a uma distância de 1,2 m a 8,1m.



# CONFIGURAÇÃO E INSTALAÇÃO

## Configuração remota

### Instalando / recolocando as baterias

Duas pilhas tamanho AAA são fornecidas para o controle remoto.

1. Remova a tampa da bateria na traseira do controle remoto.
2. Insira pilhas AAA no compartimento da bateria, conforme ilustrado.
3. Substitua a tampa traseira do controle remoto.

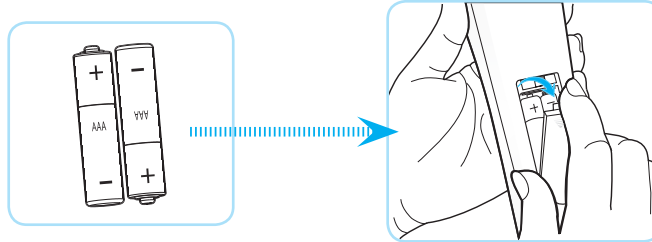

**Nota:** *Substitua somente com o mesmo tipo de baterias ou equivalente.*

### **CUIDADO**

O uso indevido de pilhas pode resultar em vazamento ou explosão. Certifique-se de seguir as instruções abaixo.

- Não misture pilhas de tipos diferentes. Diferentes tipos de pilhas têm características diferentes.
- Não misture pilhas novas e velhas. Misturar pilhas antigas e novas pode encurtar a vida útil das pilhas novas ou provocar vazamento químico nas pilhas antigas.
- Remova as pilhas tão logo estejam gastas. Produtos químicos que vazam das pilhas que entram em contato com a pele podem causar uma erupção cutânea. Se você encontrar algum vazamento químico, limpe cuidadosamente com um pano.
- As pilhas fornecidas com este produto podem ter uma expectativa de vida menor devido às condições de armazenagem.
- Se não for usar a unidade de controle remoto por um período de tempo extenso, remova as pilhas.
- Antes de se desfazer da pilha, você deve obedecer a legislação local ou do país.

# CONFIGURAÇÃO E INSTALAÇÃO

## Alcance efetivo

O sensor Infra-vermelho (IR) de controle remoto está localizado no topo do projetor. Certifique-se de segurar o controle remoto em um ângulo de 30° perpendicular ao sensor IR do controle remoto do projetor para funcionar corretamente. A distância entre o controle remoto e o sensor não deve ser superior a 7 metros (~ 22 pés).

**Nota:** Ao apontar o controle remoto diretamente (ângulo de 0 graus) sobre o sensor de infravermelho, a distância entre o telecomando e o sensor não deve ser superior a 10 metros (~ 32 pés).

- Certifique-se de que não existem obstáculos entre o controle remoto e o sensor IR do projetor, que possa obstruir o feixe de infravermelhos.
- Verifique se o transmissor IR do controle remoto não está brilhando pela luz solar ou lâmpadas fluorescentes diretamente.
- Por favor mantenha o controle remoto longe de lâmpadas fluorescentes mais de 2 metros ou o controle remoto pode ter mau funcionamento.
- Se o controle remoto estiver perto de lâmpadas fluorescentes tipo Inversoras, pode tornar-se ineficaz ao longo do tempo.
- Se o controle remoto e o projetor estão dentro de uma distância muito curta, o controle remoto pode se tornar ineficaz.
- Quando você apontar para a tela, a distância efetiva é inferior a 7 metros do controle remoto para a tela e refletir o feixes IR de volta para o projetor. No entanto, o alcance efetivo pode mudar de acordo com telas.

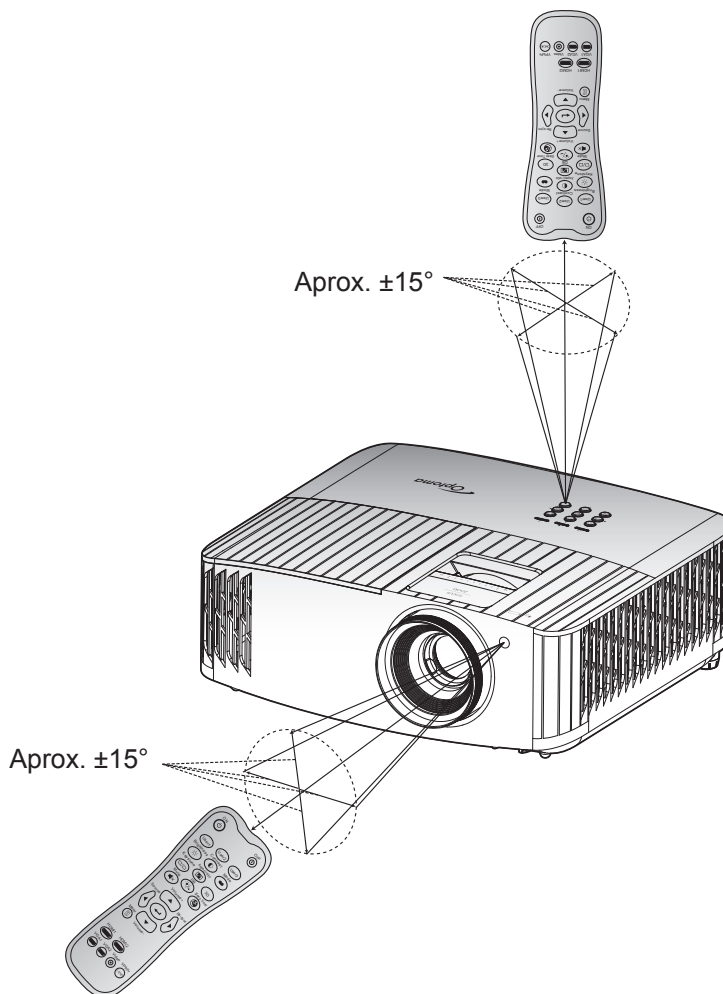

# USANDO O PROJETOR

## Ligar/Desligar o projetor

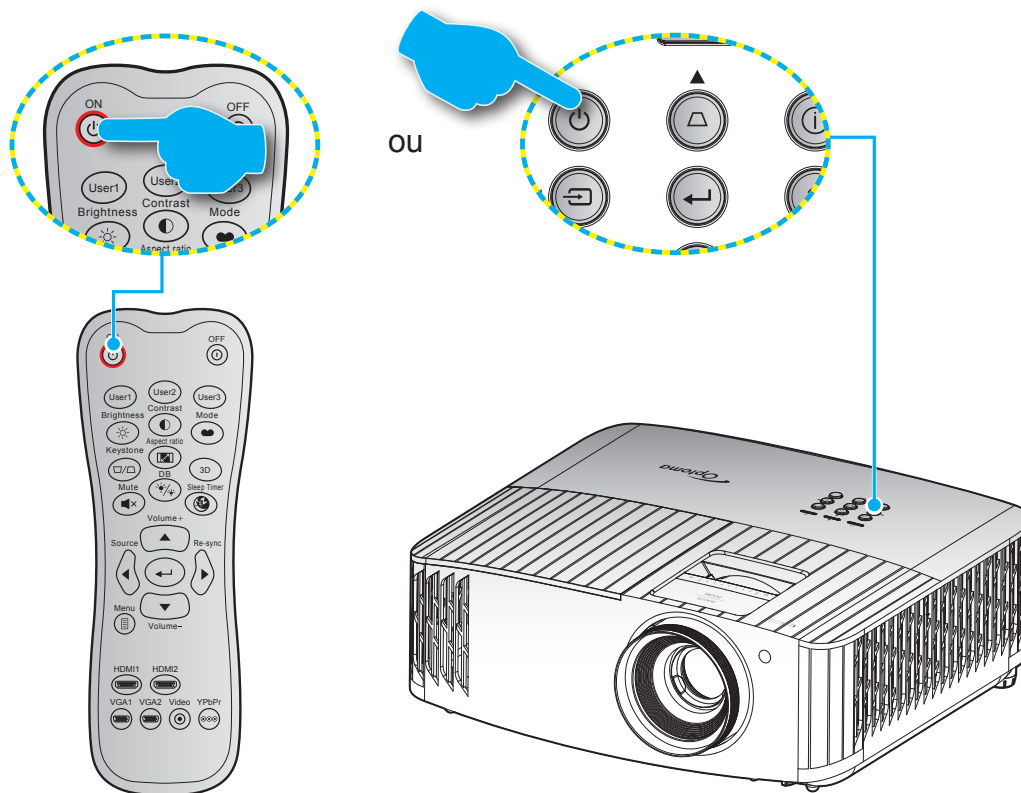

## Ligar

1. Conecte com segurança o cabo de alimentação e o cabo de sinal/fonte. Quando conectado, o LED Ligar/Espera acenderá em vermelho.
2. Ligue o projetor pressionando "⏻" no teclado do projetor ou no controle remoto.
3. Uma tela de inicialização será exibida em aproximadamente 10 segundos e o LED ligado/em espera cintilará em azul.

**Nota:** A primeira vez que o projetor for ligado, você será solicitado a selecionar o idioma preferido, orientação de projeção e outras configurações.

# USANDO O PROJETOR

## Desligando

1. Desligue o projetor pressionando o botão "⏻" ou no teclado do projetor ou o botão "ⓘ" no controle remoto.
2. A seguinte mensagem será exibida:

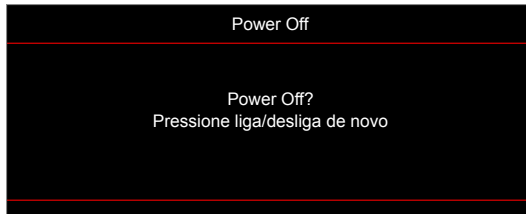

3. Pressione o / botão "⏻"/"ⓘ" novamente para confirmar do contrário a mensagem desaparecerá após 15 segundos. Quando você pressionar o botão "⏻"/"ⓘ" a segunda vez, o projetor vai desligar.
4. Os ventiladores de arrefecimento continuam a funcionar por cerca de 10 segundos e o LED Ligar/Espera Piscará em azul. Quando o LED Ligar/Espera acender em Vermelho, indica que o projetor entrou no modo de espera. Se quiser deseja religar o projetor, deverá esperar até que tenha concluído o ciclo de arrefecimento e tenha entrado no modo de espera. Quando o projetor está no modo de espera, simplesmente pressione novamente o botão "⏻" para ligar o projetor.
5. Desconecte o cabo de alimentação da tomada elétrica e do projetor.

**Nota:** Não é recomendável que o projetor seja ligado logo após um procedimento de desligamento.

# USANDO O PROJETOR

## Selecionando uma origem de entrada

Ligue a sua fonte conectada que deseja exibir na tela (computador, laptop, reproduutor de vídeo, etc.). O projetor detectará a fonte automaticamente. Se várias fontes estiverem conectadas, pressione o botão "↔" no teclado do projetor ou o botão **Fonte** do controle remoto para selecionar a entrada desejada.

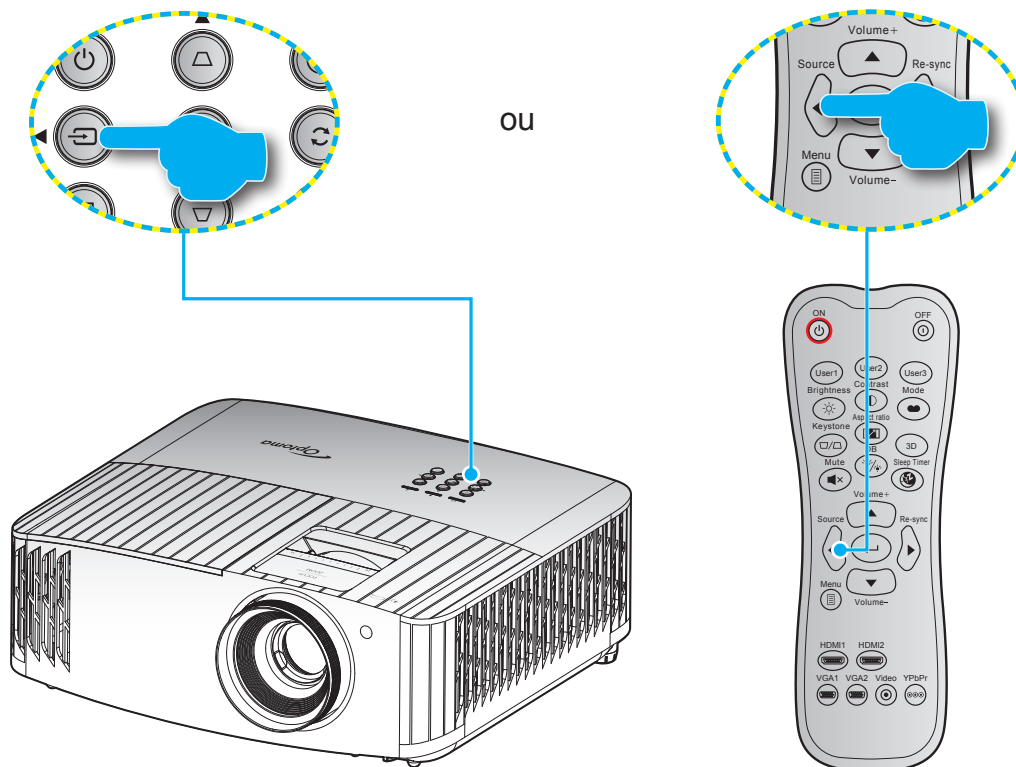

# USANDO O PROJETOR

## Navegação e funcionalidades do menu

O projetor tem menus multilingües de exibição em tela (OSD) que permitem ajustar a imagem e alterar uma variedade de configurações. O projetor detectará a fonte automaticamente.

1. Para abrir o menu OSD, pressione o botão "☰" no controle remoto ou teclado do projetor.
2. Quando o OSD for exibido, use as teclas ▲▼ para selecionar um item no menu principal. Ao fazer uma seleção em uma determinada página, pressione a ← para no controle remoto ou no teclado do projetor para entrar no sub menu.
3. Use as teclas ▲▼ para selecionar o item desejado no submenu e pressione a tecla ← para ver as configurações adicionais. Ajustar as configurações usando as teclas ◀▶.
4. Selecionar o próximo item a ser ajustado no submenu e ajuste conforme descrito acima.
5. Pressione ← para confirmar; a tela retornará para o menu principal.
6. Para sair, pressione ☰ novamente. O menu OSD será fechado e o projetor salvará automaticamente as novas configurações.

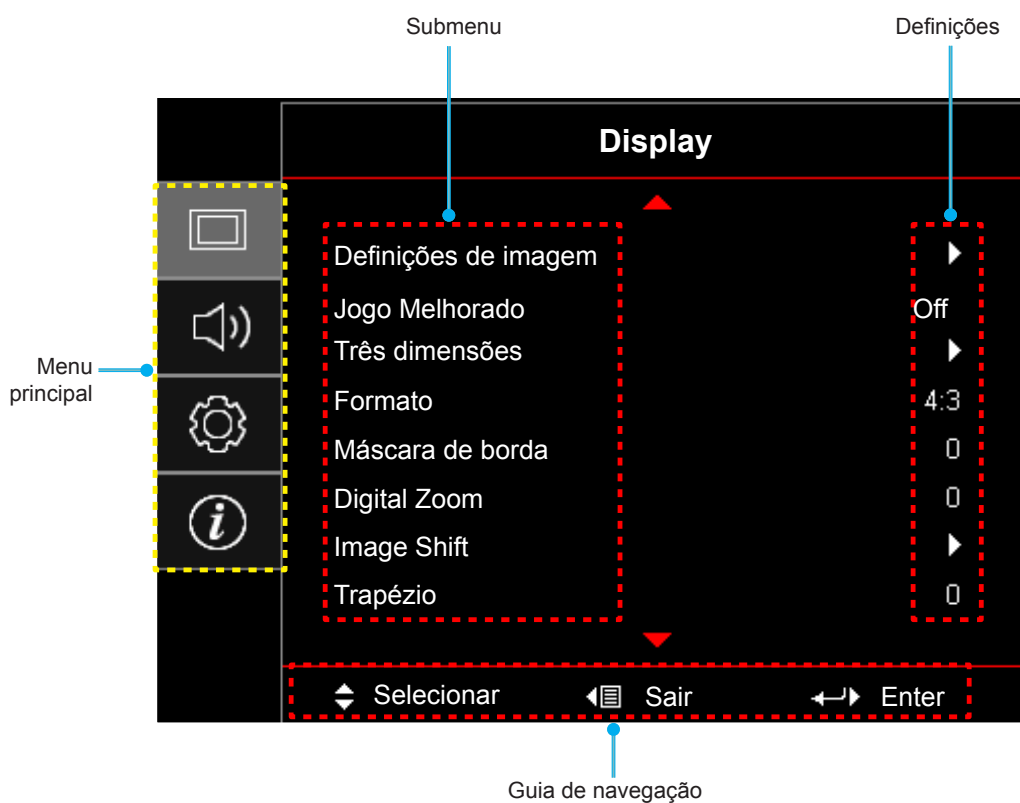

# USANDO O PROJETOR

## Árvore do Menu OSD

Menu principal	Submenu	Sub Menu 2	Sub Menu 3	Sub Menu 4	Valores		
Display	Definições de imagem	Modo Display			Cinema		
					HDR		
					HLG		
					HDR SIM.		
					Jogo		
					Referência		
					Brilho		
					Utilizador		
					Três dimensões		
					ISF Dia		
					ISF Noite		
					ISF 3D		
			Cor da parede			Off [Padrão]	
						Quadro negro	
						Jasny Żółty	
						Jasny Zielony	
						Jasny Niebieski	
						Różowy	
			Dynamic Range	HDR/HLG			Off
							Auto [Padrão]
				Modo de imagem HDR			Brilho
							Padrão [Padrão]
							Filme
				Modo de imagem HLG			Detalhe
							Brilho
							Padrão [Padrão]
				Modo de demonstração HDR			Filme
							Detalhe
							Off [Padrão]
							On
				Luminosidade			-50 ~ 50
				Contraste			-50 ~ 50
				Nitidez			1 ~ 15
				Cor			-50 ~ 50
				Tonalidade			-50 ~ 50
			Gamma				Filme
					Video		
					Gráficos		
					Padrão(2.2)		
					1.8		
					2.0		
					2.4		
				Três dimensões			

# USANDO O PROJETOR





Menu principal	Submenu	Sub Menu 2	Sub Menu 3	Sub Menu 4	Valores
Display	Definições de imagem	Config. de cores	BrilliantColor™		1 ~ 10
			Temperatura de Cor		D55
					D65
					D75
					D83
					D93
					Nativo
			Gama de Cores		Nativo
					HDTV
					Apresentação
					Cinema
					Jogo
			CMS	Cor	R [Padrão]
					G
					B
					C
					Y
					M
				W	
				deslocamento x	-50 ~ 50 [padrão: 0]
				deslocamento y	-50 ~ 50 [padrão: 0]
				Luminosidade	-50 ~ 50 [padrão: 0]
			Reset	Cancelar [Padrão]	
				Sim	
			Sair		
			RGB Ganho/Parcial	Ganho de cor Vermelho	-100 ~ 100
				Ganho de cor Verde	-100 ~ 100
				Ganho de cor Azul	-100 ~ 100
				Vermelho Parcial	0 ~ 100
				Verde Parcial	0 ~ 100
				Azul Parcial	0 ~ 100
				Reset	Cancelar [Padrão]
					Sim
			Sair		
			Espaço de cor [Entrada não HDMI]		Auto [Padrão]
					RGB
					YUV
			Espaço de cor [Entrada HDMI]		Auto
					RGB(0~255)
					RGB(16~235)
	YUV				



# USANDO O PROJETOR

Menu principal	Submenu	Sub Menu 2	Sub Menu 3	Sub Menu 4	Valores	
Display	Definições de imagem	Sinal	Automatic		Off	
					On [Padrão]	
			Frequência		-50 ~ 50 (depende do sinal) [Padrão: 0]	
			Fase		0 ~ 31 (depende do sinal) [Padrão: 0]	
			Posição horizontal		-50 ~ 50 (depende do sinal) [Padrão: 0]	
			Posição vertical		-50 ~ 50 (depende do sinal) [Padrão: 0]	
			Sair			
			UltraDetail			Off
						1
						2
						3
			DynamicBlack			Off
						On
			Modo Luminoso			Brilho
						Eco.
		Reset				
		Jogo Melhorado	Off [Padrão]			
			On			
		Três dimensões	3D -> 2D			Três dimensões [Padrão]
						L
						R
			Formato 3D			Auto [Padrão]
						SBS
						Cima e Baixo
						Sequencia de Imagens
						Frame Packing
			Modo 3D			OffSPTv [Padrão]
						On
			Inverter sinc. 3D			Off [Padrão]
						On
		Formato			4:3	
					16:9	
					LBX	
					SuperLargo	
					Nativo	
					Auto	
		Máscara de borda			0 ~ 10 [padrão: 0]	
		Digital Zoom			-5 ~ 25 [padrão: 0]	
		Image Shift	H <input type="checkbox"/>			-100 ~ 100 [padrão: 0]
			V <input type="checkbox"/>			-100 ~ 100 [padrão: 0]
		Trapézio				-40 ~ 40 [padrão: 0]





# USANDO O PROJETOR

Menu principal	Submenu	Sub Menu 2	Sub Menu 3	Sub Menu 4	Valores	
Áudio	Coluna interna				Off	
					On [Padrão]	
	Mudo				Off [Padrão]	
					On	
Volume				0 ~ 10 [padrão: 5]		
Configuração	Direcção de Projecção				Frontal  [Padrão]	
					Traseira 	
					Teto-topo 	
					Trás-topo 	
	Ajuste da lâmpada	Aviso da Lâmpada				Off
						On [Padrão]
		Reset lâmpada				Cancelar [Padrão]
	Definições de filtro	Horas de utilização do filtro				Sim
						Não
		Aviso do filtro				Off
						300 horas
						500 horas [Padrão]
						800 horas
		Reset do filtro				1000 horas
					Cancelar [Padrão]	
	Definições de potência	Ligar directamente				Sim
						Off [Padrão]
		Desligar Auto. (min)				On
						0 ~ 180 (5 min de aumento) [Padrão: 20]
	Cronómetro (min)				0 ~ 990 (incremento de 30 min) [padrão: 0]	
		Sempre ligado				Não [Padrão]
	Segurança	Segurança				Sim
						Off [Padrão]
		Timer de segurança	Mês			
			Dia			
	Hora					
	Mudar Senha					
Modelo de teste					Verde Grelha	
					Magenta Grelha	
					Branco Grelha	
					BrancoSPtv	
					Off	
Ajustes remotos [depende do controle remoto]	Função IR				On	
					Frente	
					Voltar	
					Off	

# USANDO O PROJETOR

Menu principal	Submenu	Sub Menu 2	Sub Menu 3	Sub Menu 4	Valores	
Configuração	Ajustes remotos [depende do controle remoto]	Utilizador1			Modelo de teste	
					CMS	
					Temperatura de Cor	
					Gamma	
					Auto fonte	
					Direcção de Projecção	
					Ajuste da lâmpada	
					Digital Zoom	
					MHL	
					Dynamic Range [Padrão]	
				DynamicBlack		
			Utilizador2			Modelo de teste
						CMS
						Temperatura de Cor
						Gamma
						Auto fonte
						Direcção de Projecção
						Ajuste da lâmpada
						Digital Zoom
						MHL [Padrão]
						Dynamic Range
					DynamicBlack	
			Utilizador3			Modelo de teste
						CMS
						Temperatura de Cor
						Gamma
						Auto fonte
						Direcção de Projecção
						Ajuste da lâmpada
						Digital Zoom
					MHL	
					Dynamic Range	
				DynamicBlack [Padrão]		
		ID do Projetor				00 ~ 99
		Trigger 12V	Trigger 12V			On
						Off
		Opções	Lingua			Português [Padrão]
						Deutsch
						Français
						Italiano
						Español
						Português
					简体中文	
					日本語	
					<b>한국어</b>	
			Русский			

# USANDO O PROJETO

Menu principal	Submenu	Sub Menu 2	Sub Menu 3	Sub Menu 4	Valores
Configuração	Opções	Menu Definições	Local do Menu		Esquerda Superior 
					Direita Superior 
					Centro  [Padrão]
					Esquerda Inferior 
					Direita Inferior 
			Menu do temporizador		Off
					5 segundos
					10sec [Padrão]
			Auto fonte		Off [Padrão]
					On
		Origem de entrada		HDMI 1.4	
				HDMI 2.0	
				VGA	
		Alta altitude		Off [Padrão]	
				On	
		Display Mode Lock		Off [Padrão]	
				On	
		Chave segurança		Off [Padrão]	
				On	
		Esconder Informação		Off [Padrão]	
				On	
		Logotipo		Padrão [Padrão]	
				Neutro	
	Cor de fundo		Ninguno [Padrão]		
			Azul		
			Vermelho		
			Verde		
		Cinza			
HDMI 1,4 EQ		1 ~ 7 [padrão: 4]			
HDMI 2.0 EQ		1 ~ 7 [padrão: 4]			
Reset	Reset OSD		Cancelar [Padrão]		
			Sim		
	Reset para configurações padrão		Cancelar [Padrão]		
			Sim		

# USANDO O PROJETOR

Menu principal	Submenu	Sub Menu 2	Sub Menu 3	Sub Menu 4	Valores
Info.	Regulamentar				
	Número de Série				
	Fonte				
	Resolução				00x00
	Frequência de atualização				0,00Hz
	Modo Display				
	Horas da fonte de luz				
	ID do Projetor				00 ~ 99
	Profundidade de Cor				
	Formato de Cor				
	Horas de utilização do filtro				
	Modo Luminoso				
	Versão FW	Sistema			
MCU					

# USANDO O PROJETOR

## Menu de exibição

### Menu de configurações de imagem

#### Modo Display

Há diversas predefinições de fábrica otimizadas para vários tipos de imagens.

- **Cinema:** Fornece as melhores cores para assistir filmes.
- **HDR:** Decodifica conteúdo High Dynamic Range (HDR) e exibe os negros mais profundos, brancos mais brilhantes e cores vivas cinematográfica utilizando gama de cores REC.2020. Este modo será ativado automaticamente se HDR está definido para ON (e HDR conteúdo é enviado para projetor - Jogos 4K UHD Blu-ray, 1080p/4K UHD HDR , streaming de vídeo 4K UHD). Enquanto o modo HDR está ativo, outros modos de visualização (Cinema, Referência, etc.) não podem ser selecionados como HDR proporciona cor que é de alta precisão, que exceda o desempenho de cor dos outros modos de visualização.
- **HLG:** Para filmes HDR com conteúdo Hybrid Log.
- **HDR SIM.:** Melhora conteúdo não-HDR com simulação de High Dynamic Range (HDR). Escolha este modo para aumentar a gama, contraste e saturação de cor para conteúdo não-HDR (720p e 1080p Transmissão TV / Cabo, 1080p Blu-ray, Jogos não HDR, etc). Este modo só pode ser usado com conteúdo não-HDR.
- **Jogo:** Selecione este modo para aumentar o brilho e o nível de tempo de resposta para desfrutar de jogos de vídeo.
- **Referência:** este modo é destinado a reproduzir, o mais perto possível, a imagem da forma intencionada pelo diretor do filme. As configurações de cor, temperatura da cor, brilho, contraste e gama são todas definidas nos níveis de referência padrão. Selecione este modo para assistir a um vídeo.
- **Brilho:** brilho máximo da entrada de PC.
- **Usuário:** Memoriza as configurações do usuário.
- **Três dimensões:** Para experimentar o efeito 3D, você precisa ter óculos 3D. Verifique se o seu PC/ dispositivo portátil tem uma saída de placa de vídeo de sinal de 120 Hz de memória quad e um player 3D instalado.
- **ISF Dia:** otimizar a imagem com a modo ISF Dia para ser perfeitamente calibrado e a qualidade elevada de imagem.
- **ISF Noite:** otimizar a imagem com a modo ISF Noite para ser perfeitamente calibrado e a qualidade elevada de imagem.
- **ISF 3D:** Otimizar a imagem com a modo ISF 3D para ser perfeitamente calibrado e a qualidade elevada de imagem.

**Nota:** Para acessar e calibrar os modos de visualização diurno e noturno ISF, entre em contato com o seu revendedor local.

#### Cor da parede

Utilize esta função para obter uma imagem da tela otimizada de acordo com a cor da parede. Selecione entre Off, Quadro negro, Jasny Żółty, Jasny Zielony, Jasny Niebieski, Różowy, e Cinza.

#### Dynamic Range

Defina a configuração High Dynamic Range (HDR) e seu efeito ao exibir vídeo de reproduções de 4K Blu-ray e dispositivos de transmissão.

**Nota:** Cabo HDMI 1.4 e VGA não suportam faixa dinâmica.

##### ➤ HDR/HLG

- **Off:** Desativar o processamento de HDR ou HLG. Quando ajustado em Desligado, o projetor NÃO decodificará conteúdo HDR ou HLG.
- **Auto:** Detecção automática do sinal HDR.

##### ➤ Modo de imagem HDR

- **Brilho:** Escolha este modo para Brilho mais saturado.
- **Padrão:** Escolha este modo para cores naturais com um equilíbrio de tons quentes e frios.

# USANDO O PROJETOR

- **Filme:** Escolha este modo para detalhes melhorados e nitidez da imagem.
- **Detalhe:** O sinal vem de conversão OETF para alcançar a melhor combinação de cores.
- **Modo de imagem HLG**
  - **Brilho:** Escolha este modo para Brilho mais saturado.
  - **Padrão:** Escolha este modo para cores naturais com um equilíbrio de tons quentes e frios.
  - **Filme:** Escolha este modo para detalhes melhorados e nitidez da imagem.
  - **Detalhe:** O sinal vem de conversão OETF para alcançar a melhor combinação de cores.
- **Modo de demonstração HDR**
  - Esse recurso permite que você veja a diferença na qualidade da imagem entre a imagem não processada bruta e a imagem processada como processada pelo HDR.

## Luminosidade

Ajusta o luminosidade da imagem.

## Contraste

O contraste controla o grau de diferença entre as partes mais claras e mais escuras da imagem.

## Nitidez

Ajusta a nitidez da imagem.

## Cor

Ajuste uma imagem do vídeo de preto-e-branco até uma cor completamente saturada.

## Tonalidade

Ajuste o equilíbrio das cores vermelho e verde.

## Gamma

Configure tipo de curva de gama. Depois de completar a configuração inicial e o ajuste fino, utilize os passos do ajuste de gama para otimizar a saída de imagem.

- **Filme:** Para home theater.
- **Video:** Para fonte de vídeo ou TV.
- **Gráficos:** Para fonte PC / Foto.
- **Padrão(2.2):** Para configuração padronizada.
- **1.8 / 2.0 / 2.4:** Para fonte PC / Foto específica.
- **Três dimensões:** Para experimentar o efeito 3D, você precisa ter óculos 3D. Verifique se o seu PC/ dispositivo portátil tem uma saída de placa de vídeo de sinal de 120 Hz de memória quad e um player 3D instalado.

**Nota:** Estas opções só estão disponíveis se a função de modo 3D está desativada. No modo 3D, o usuário só pode selecionar "Três dimensões" para configuração de Gama.

## Config. de cores

Configurações de cor.

- **BrilliantColor™:** Este item ajustável utiliza um novo algoritmo de processamento de cores e otimizações de nível do sistema para proporcionar um luminosidade mais alto ao fornecer cores reais e mais vibrantes na imagem.
- **Temperatura de Cor:** Selecionar uma temperatura de cor de D55, D65, D75, D83, D93, ou Nativo.
- **Gama de Cores:** Selecione uma gama de cores de Nativo, HDTV, Apresentação, Cinema, ou Jogo.

# USANDO O PROJETOR

- **CMS (Sistema de gestão de cores):** Selecione uma das cores (R/G/B/ C/M/Y) para ajustar o deslocamento x/y e o brilho.
  - Cor: Selecione entre vermelho (R), verde (G), azul (B), ciano (C), amarelo (Y), magenta (M) e branco (W).
  - deslocamento x: Ajuste o valor de desvio x da cor selecionada.
  - deslocamento y: Ajuste o valor de desvio y da cor selecionada.
  - Luminosidade: Ajuste o valor de desvio de brilho da cor selecionada.
  - Reset: Retorne para as configurações padrão de fábrica para ajustar a cor.
  - Sair: Sair do menu "CMS".
- **RGB Ganho/Parcial:** Esta configuração permite configurar o luminosidade (ganho) e contraste (parcial) de uma imagem.
  - Reset: Voltar para as configurações padrão de fábrica dos ajustes de RGB Ganho/Parcial.
  - Sair: Sair do menu "RGB Ganho/Parcial".
- **Espaço de cor (entrada não-HDMI apenas):** Selecione um tipo de matriz de cor apropriado de seguinte: Auto, RGB ou YUV.
- **Espaço de cor (apenas entrada HDMI):** Selecione um tipo de matriz de cor apropriado de seguinte: Auto, RGB(0-255), RGB(16-235) e YUV.

## Sinal

Ajuste as opções de sinal.

- **Automatic:** Configura automaticamente o sinal (os itens frequência e fase são acinzentados). Se automático estiver desativado, os itens frequência e fase aparecerão para sintonizar e salvar as configurações.
- **Frequência:** Altera a frequência dos dados de vídeo para que coincida com a frequência da placa gráfica do computador. Use esta função somente se a imagem parecer piscar verticalmente.
- **Fase:** Sincroniza o sinal de vídeo da exibição com a placa gráfica. Se a imagem parecer instável ou piscando, use esta função para corrigi-la.
- **Posição horizontal:** Ajusta a posição horizontal da imagem.
- **Posição vertical:** Ajusta a posição vertical da imagem.
- **Sair:** Sair do menu "Sinal".

**Nota:** *Este menu só está disponível se a fonte de entrada for RGB/Componente.*

## UltraDetail

Ajuste as arestas da imagem projetada para fornecer detalhes mais percebidos.

## DynamicBlack

Use para ajustar automaticamente o brilho da imagem para proporcionar um ótimo desempenho de contraste.

## Modo Luminoso

Ajuste as configurações do modo de brilho.

- **Brilho:** escolha "Brilho" para aumentar o brilho.
- **Eco.:** escolha "Eco." para reduzir o brilho da lâmpada, o que reduzirá o consumo de energia e aumentará a vida útil da lâmpada.

## Reset

Voltar para as configurações padrão de fábrica dos ajustes de configuração de cor.



# USANDO O PROJETOR

## Menu de jogos aprimorado

Ativar esse recurso reduzir tempos (latência de entrada) de resposta durante jogos de 15,7ms\*.

### Nota:

- *\*Apenas para sinais 1080p 240Hz.*
- *O atraso de entrada pelos sinais é descrita na seguinte tabela:*
- *Os valores na tabela podem variar levemente.*

4K60Hz	1440P 60Hz	1080P 60Hz	1080P 120Hz	1080P 240Hz
25,8ms	25,8ms	23,8ms	18,2ms	15,7ms

## Menu 3D

### Modo 3D

Use esta opção para ativar / desativar a função de modo 3D.

### Inverter sinc. 3D

Use esta opção para ativar / desativar a função de sincronização inverter sinc. 3D

### Formato 3D

Use esta opção para selecionar o conteúdo apropriado do formato 3D.

- **Auto:** quando um sinal de identificação 3D é detectado, o formato 3D é selecionado automaticamente.
- **SBS:** exibir sinal 3D em formato “Lado a lado”.
- **Cima e Baixo:** exibir sinal 3D em formato “Cima e Baixo”.
- **Sequencia de Imagens:** exibir sinal 3D em formato “Sequencia de Imagens”.
- **Frame Packing:** exibir sinal 3D em formato “Frame Packing”.

### 3D -> 2D

Use esta opção para especificar como o conteúdo 3D deve aparecer na tela.

- **Três dimensões:** Exibir sinal 3D.
- **L (Esquerda):** Exibir o quadro à esquerda de conteúdo 3D.
- **R (Direita):** Exibir o quadro direito de conteúdo 3D.

## Menu de proporção da tela

Selecionar o formato da imagem exibido entre as seguintes opções:

- **4:3:** Este formato é para fontes de entrada 4:3.
- **16:9:** Este formato é para fontes de entrada de 16:9, como HDTV e DVD otimizadas para TV widescreen.
- **LBX:** Este formato é para origem letterbox, não-16:9, e para você usar lente externa 16:9 para exibir a proporção 2,35:1 usando a resolução máxima.
- **SuperLargo:** Use essa proporção especial de 2,0:1 para exibir filmes de proporção de 16:9 e 2,35:1 sem barras pretas nas partes superior e inferior da tela.
- **Nativo:** Este formato exibe a imagem original sem nenhum redimensionamento.
- **Auto:** seleciona automaticamente o formato de exibição apropriado.

# USANDO O PROJETOR

## Nota:

- *Informações detalhadas sobre o modo LBX:*
  - *Alguns DVD's de formato caixa de correio não são aprimorados para TV's 16x9. Nesta situação, a imagem não aparecerá correta quando exibida no modo 16:9. Nesta situação, por favor, tente usar o modo 4:3 para visualizar o DVD. Se o conteúdo não for 4:3, haverá barras pretas ao redor da imagem em exibição de 16:9. Para este tipo de conteúdo, você pode usar o modo LBX para encher a imagem na exibição de 16:9.*
  - *Se você usar uma lente anamórfica externa, este modo LBX também lhe permite assistir a um conteúdo 2,35:1 (inclusive fonte de filme de HDTV e DVD anamórfico) cujo suporte amplo anamórfico seja otimizado para exibição 16x9 em uma imagem ampla de 2,35:1. Neste caso, não há barras pretas. A potência da lâmpada e resolução vertical são totalmente utilizadas.*
- *Para usar o formato superlargo, faça o seguinte:*
  - a) *Defina o formato de tela para 2,0:1.*
  - b) *Selecione formato "SuperLargo".*
  - c) *Alinhe corretamente na tela a imagem do projetor.*

## Tabela de escala de 4K UHD:

16 : Tela 9	480i/p	576i/p	720p	1080i/p	2160p
4x3	Escala para 2880 x 2160.				
16x9	Escala para 3840 x 2160.				
LBX	Obter a imagem central 3840 x 1620 e depois dimensione para 3840 x 2160 para exibição.				
Nativo	1:1 mapeamento centrado. Nenhuma dimensão ampliação será feita; a resolução exibida depende da fonte de entrada.				
Auto	- Se a fonte for 4:3, o tipo de tela será dimensionado para 2880 x 2160. - Se a fonte for 16:9, o tipo de tela será dimensionado para 3840 x 2160. - Se a fonte for 15:9, o tipo de tela será dimensionado para 3600 x 2160. - Se fonte é 16:10, o tipo de tela será dimensionado para 3456 x 2160.				

## Regra de mapeamento automático:

	Resolução de entrada		Auto/Escala	
	Resolução H	Resolução V	3840	2160
4:3	640	480	2880	2160
	800	600	2880	2160
	1024	768	2880	2160
	1280	1024	2880	2160
	1400	1050	2880	2160
	1600	1200	2880	2160
Laptop Largo	1280	720	3840	2160
	1280	768	3600	2160
	1280	800	3456	2160
SDTV	720	576	2700	2160
	720	480	3240	2160
HDTV	1280	720	3840	2160
	1920	1080	3840	2160

# USANDO O PROJETOR

## Menu de máscara de borda

Use esta função para remover o ruído de codificação de vídeo na borda da fonte de vídeo.

## Menu de zoom digital

Use para reduzir ou ampliar uma imagem na tela de projeção.

## Menu de mudança de imagem

Ajuste a posição da imagem projetada na horizontal (H) ou vertical (V).

**Nota:** O tamanho da imagem reduz levemente ao ajustar a proporção horizontal ou vertical.

## Menu Trapézio

Ajusta a distorção da imagem provocada pela inclinação do projetor.

## Menu de áudio

### Coluna interna

Utilize esta opção para ligar ou desligar o alto-falante interno.

- **Off:** Escolha "Off" para desligar o alto-falante interno.
- **On:** Escolha "On" para ligar o alto-falante interno.

### Mudo

Use esta opção para desligar temporariamente o som.

- **Off:** Selecione "Off" para ativar a função mudo.
- **On:** Selecione "On" para ativar a função mudo.

**Nota:** "Função "Mudo" afeta o volume do alto-falante interno e externo.

### Volume

Ajuste o nível de volume.

## Menu de configuração

### Direcção de Projecção

Selecionar a projeção preferencial entre a frontal, traseira, teto-topo e trás-topo.

## Menu configurações da lâmpada

### Aviso da Lâmpada

Escolha esta função para mostrar ou ocultar a mensagem de advertência quando a mensagem de troca da lâmpada for exibida. A mensagem aparecerá até 30 horas antes da troca sugerida da lâmpada.

### Reset lâmpada

Zera o contador de horas da lâmpada depois da sua troca.

## Menu configurações de filtro

### Horas de utilização do filtro

# USANDO O PROJETOR

Mostra o tempo de filtro.

## Filtro Opcional instalado

Define a configuração de mensagem de alerta.

- **Sim:** Exibe a mensagem de alerta após 500 horas de uso.  
**Nota:** "Horas de utilização do filtro / Aviso do filtro/Reset do filtro" só vai aparecer quando will "Filtro Opcional instalado" for "Sim".
- **Não:** Desativa a mensagem de aviso.

## Aviso do filtro

Escolha esta função para mostrar ou ocultar a mensagem de alerta quando a mensagem de troca da filtro for exibida. As opções disponíveis incluem 300 horas, 500 horas, 800 horas, e 1000 horas.

## Reset do filtro

Redefina o contador do filtro de poeira após substituir ou limpar o filtro de poeira.

## Menu configurações de energia

### Ligar directamente

Escolha "On" para ativar o modo de ligação direta. O projetor ligará automaticamente quando a alimentação CA for estabelecida, sem pressionar a chave "Energia" no teclado do projetor ou no controle remoto.

### Desligar Auto. (min)

Ajusta o intervalo do temporizador de contagem regressiva. O temporizador de contagem regressiva será iniciado quando nenhum sinal estiver sendo enviado para o projetor. O projetor será desligado automaticamente quando a contagem regressiva terminar (em minutos).

### Cronômetro (min)

Configure o cronômetro.

- **Cronômetro (min):** Ajusta o intervalo do temporizador de contagem regressiva. O temporizador de contagem regressiva será iniciado, com ou sem o sinal sendo enviado para o projetor. O projetor será desligado automaticamente quando a contagem regressiva terminar (em minutos).  
**Nota:** O cronômetro é redefinido toda vez que o projetor é desligado.
- **Sempre ligado:** Marque para definir o cronômetro sempre ligado.

## Menu segurança

### Segurança

Ative essa função para solicitar uma senha antes de utilizar o projetor.

- **Off:** Escolha "Off" para poder ligar o projetor sem a verificação de senha.
- **On:** Escolha "On" para usar a verificação de segurança ao ligar o projetor.

### Timer de segurança

Pode-se selecionar a função de hora (Mês/Dia/Hora) para definir o número de horas por que o projetor pode ser usado. Quando esse tempo se esgotar, será preciso inserir a senha novamente.

### Mudar Senha

Use para definir ou modificar a senha que é solicitada ao ligar o projetor.

## Menu padrão de teste

Selecione o teste padrão de grade verde, magenta, branca ou desativar essa função (desligar).

# USANDO O PROJETOR

## Menu configurações remotas

### Função IR

Define a configuração de função IR.

- **On:** Escolha "On", o projetor pode ser operado com o controle remoto dos receptores IR superior e frontal.
- **Frente:** Escolha "Frente", o projetor pode ser operado como controle remoto dos receptores IV superior e frontal.
- **Superior:** Escolha "Superior", o projetor pode ser operado pelo controle remoto no receptor IR superior.
- **Off:** Selecione "Off", o projetor pode ser operado pelo controle remoto. Ao selecionar "Off", você poderá utilizar as teclas do Teclado.

### Utilizador1/ Utilizador2/ Utilizador3

Atribua a função padrão para Utilizador1, Utilizador2 ou Utilizador3 entre Modelo de teste, CMS, Temperatura de Cor, Gamma, Auto fonte, Direção de Projecção, Ajuste da lâmpada, Digital Zoom, MHL, Dynamic Range ou DynamicBlack.

## Menu de ID do projetor

A definição de ID pode ser ajustada pelo menu (faixa de 0 a 99), e permite ao usuário controlar um projetor individual usando o comando RS232.

## Menu de acionamento 12V

Use esta função para ativar ou desativar o acionador.

**Nota:** mini conector 3,5mm com saídas de 12V 500mA (max.) para controle do sistema de relés.

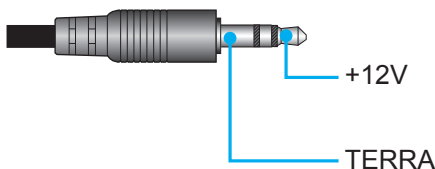

- **On:** escolha "On" para ativar o acionador.
- **Off:** escolha "Off" para desativar o acionador.

## Opções do menu

### Lingua

Selecione o menu OSD multilingue entre inglês, alemão, francês, italiano, espanhol, português, chinês simplificado, japonês, coreano e russo.

### Menu Definições

Defina a localização do menu na tela e configure as definições do cronômetro do menu.

- **Local do Menu:** Selecione a posição do menu na tela de exibição.
- **Menu do temporizador:** Defina a duração onde o menu OSD permanece visível na tela.

### Auto fonte

Escolha essa opção para deixar o projetor encontrar automaticamente uma fonte de entrada disponível.

### Origem de entrada

Selecione a fonte de entrada entre HDMI 1.4, HDMI 2.0 e VGA.

# USANDO O PROJETOR

## Alta altitude

Quando "On" estiver selecionado, as ventoinhas rodarão mais rápido. Este atributo é útil em áreas de grande altitude onde o ar rarefeito.

## Display Mode Lock

Escolha "On" ou "Off" para bloquear ou desbloquear ajuste as configurações de modo de display.

## Chave segurança

Quando a função de bloqueio do teclado é "On", o teclado será bloqueado. No entanto, o projetor pode ser operado pelo controle remoto. Ao selecionar "Off", você poderá reutilizar o Teclado.

## Esconder Informação

Habilite esta função para ocultar a mensagem de informação.

- **Off:** Escolha "Off" para mostrar a mensagem "procurando".
- **On:** Escolha "On" para ocultar a mensagem de informação.

## Logotipo

Use esta função para definir a tela de abertura desejada. Caso sejam feitas mudanças elas terão efeito na próxima vez que o projetor for ligado.

- **Padrão:** A tela de inicialização padrão.
- **Neutro:** Logotipo não é exibido na tela de inicialização.

## Cor de fundo

Use esta função para exibir as cores azul, vermelha, verde, cinza ou nenhuma quando nenhum sinal estiver disponível.

## HDMI 1.4 EQ

Defina o valor EQ da porta HDMI para HDMI1.4.

## HDMI 2.0 EQ

Defina o valor EQ da porta HDMI para HDMI 2.0.

### **Nota:**

- *HDMI EQ analisa os dados de sinal e elimina a distorção devido à perda de sinal quando se utiliza cabos HDMI longos. O receptor HDMI também inclui um circuito de ajuste de sincronismo que remove temporização jitter, restaurando o sinal HDMI para níveis ótimos de transmissão.*
- *3840x2160@60Hz sugere o uso de cabo HDMI com 5 metros/16 pés. Se o cabo HDMI for superior 5 metros/16 pés, recomendamos insistentemente usar o Cabo HDMI Fibra Ativa ou Repetidor/ Intensificador de Sinal.*
- *3840x2160@30Hz/25Hz/24Hz sugere o uso de cabo HDMI com menos de 15 metros/50 pés. Se o cabo HDMI funciona com menos de 15 metros/50 pés, a maioria dos cabos de cobre são aceitáveis. Se exceder 15 metros/50 pés ou com problemas de sincronização de sinal, recomendamos insistentemente o uso de um Cabo HDMI de Fibra Ativa ou Repetidor/Intensificador de Sinal.*
- *Para garantir a melhor qualidade de imagem e evitar erros de conexão, recomendamos o uso de cabos de Alta Velocidade ou HDMI Certificados Premium até 5 metros.*

## **Menu redefinir**

### Reset OSD

Voltar para as configurações padrão de fábrica dos ajustes de configuração de menu OSD.

### Reset para configurações padrão

Voltar as configurações padrão de fábrica para todas as configurações.

# USANDO O PROJETOR

## Menu Info

Exibir as informações do projetor, conforme listado abaixo:

- Regulamentar
- Número de Série
- Fonte
- Resolução
- Frequência de atualização
- Modo Display
- Horas da fonte de luz
- ID do Projetor
- Profundidade de Cor
- Formato de Cor
- Horas de utilização do filtro
- Modo Luminoso
- Versão FW

# MANUTENÇÃO

## Substituindo a lâmpada (Apenas pessoal de manutenção)

O projetor detecta automaticamente o tempo de vida da lâmpada e quando a lâmpada está em seu fim, uma mensagem de aviso aparecerá na tela.

Ao ver esta mensagem, entre em contato com o revendedor local, ou o centro de serviço para trocar a lâmpada logo que possível. Antes de substituir a lâmpada, certifique-se de desligar o projetor, desconectar o cabo de alimentação e verificar se o projetor esfriou por pelo menos 30 minutos e a lâmpada esfriou completamente.



Aviso: Se estiver instalado no teto, tenha cuidado ao abrir o painel de acesso da lâmpada. Recomenda-se usar óculos de segurança ao trocar a lâmpada quando o projetor está instalado no teto. Tenha cuidado para evitar que qualquer peça solta caia do projetor.



Aviso: O compartimento da lâmpada é quente. Espere esfriar antes de trocar a lâmpada.



Aviso: Para reduzir o risco de ferimentos pessoais, não toque a lâmpada nem a deixe cair. A lâmpada pode trincar e causar ferimentos se cair.



# MANUTENÇÃO

## Troca da lâmpada (continuação)

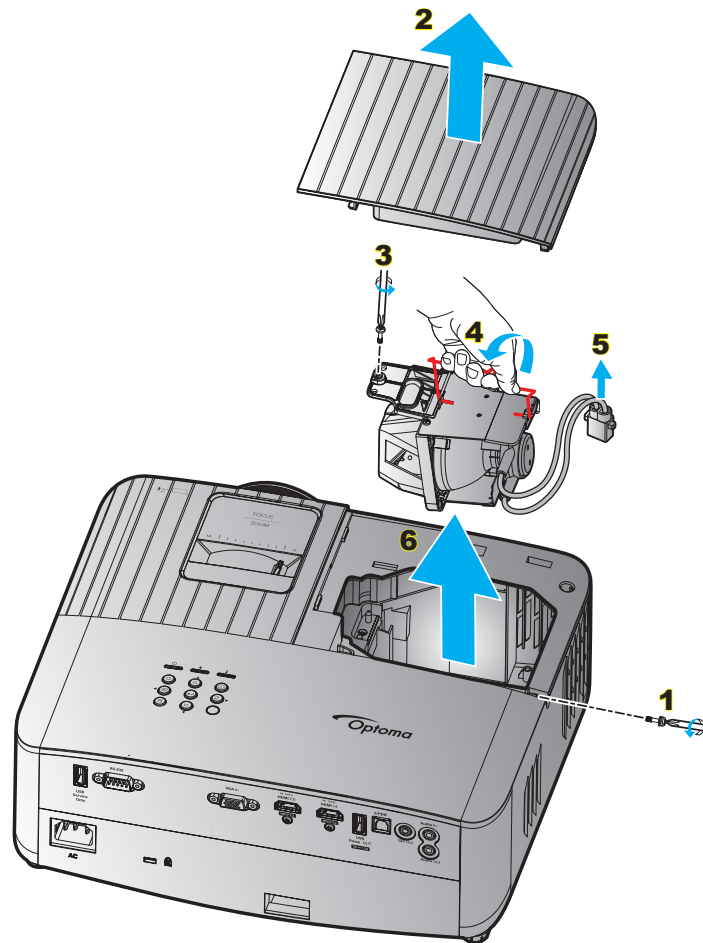

### Procedimento:

1. Desligue a energia do projetor pressionando o botão "⏻" ou no teclado do projetor ou o botão "Ⓜ" no controle remoto.
2. Espere o projetor esfriar por pelo menos 30 minutos.
3. Desconecte o cabo de alimentação.
4. Solte o parafuso na que prende tampa superior. **1**
5. Remova a tampa da lâmpada. **2**
6. Remova o parafuso no módulo da lâmpada. **3**
7. Levante a alça da lâmpada. **4**
8. Remova o cabo da lâmpada. **5**
9. Remova cuidadosamente o módulo da lâmpada. **6**
10. Para reinstalar o módulo da lâmpada, siga os passos anteriores na ordem inversa.
11. Ligue o projetor e reinicie o cronômetro da lâmpada.
12. Reset lâmpada: (i) Pressione "Menu" → (ii) Selecionar "Configuração" → (iii) Selecionar "Ajuste da lâmpada" → (iv) Selecionar "Reset lâmpada" → (v) Selecionar "Sim".

### Nota:

- *O projetor não pode ser ligado se a tampa da lâmpada não tiver sido recolocada no projetor.*
- *Não toque na área de vidro da lâmpada. O óleo das mãos pode fazer a lâmpada quebrar. Use um pano seco para limpar o módulo da lâmpada caso esta tenha sido tocada acidentalmente.*

# MANUTENÇÃO

## Instalação e Limpeza do Filtro de Pó

### Instalação do Filtro de Pó

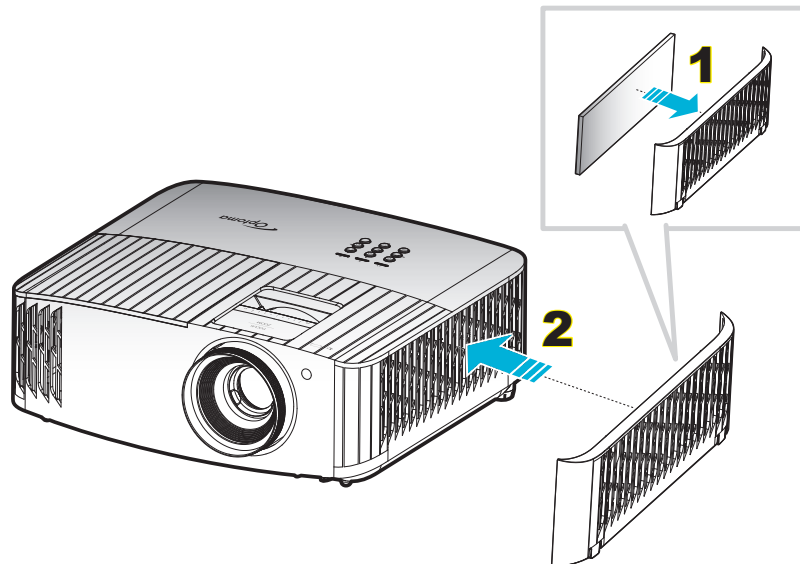

#### Nota:

- Os filtros de pó só são necessários/fornecidos nas regiões selecionadas com o excesso de poeira.
- Não são necessários filtros de poeira na região da América do Norte.

### Limpeza do Filtro de Pó

Recomendamos limpar o filtro de poeira a cada três meses. Limpá-lo com mais frequência se o projetor for usado em um ambiente empoeirado.

Procedimento:

1. Desligue a energia do projetor pressionando o botão "⏻" ou no teclado do projetor ou o botão "Ⓜ" no controle remoto.
2. Desconecte o cabo de alimentação.
3. Puxe o compartimento do filtro de poeira para o lado para removê-lo ao lado do projetor. **1**
4. Remova cuidadosamente o filtro de ar. A seguir, limpe ou substitua o filtro de poeira. **2**
5. Para reinstalar o filtro de pó, siga os passos anteriores na ordem inversa.

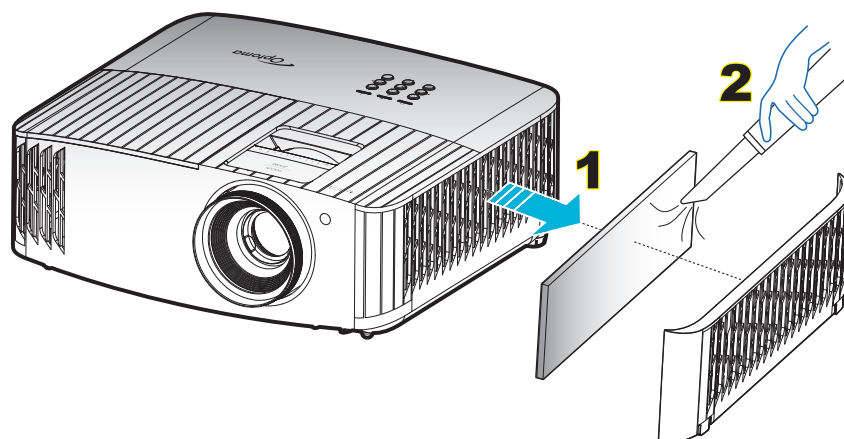

# INFORMAÇÕES ADICIONAIS

## Resoluções compatíveis

### Compatibilidade de vídeo

Sinal	Resolução
SDTV	480i/p, 576i/p
HDTV	720p (50/60Hz), 1080i (50/60Hz), 1080p (24/50/60Hz)
UHD	2160p (24/50/60Hz)

### Temporização detalhada de vídeo

Sinal	Resolução	Taxa de Atualização (Hz)	Notas
SDTV (480i)	640 x 480	60	Para Componente
SDTV (480p)	640 x 480	60	
SDTV (576i)	720 x 576	50	
SDTV (576p)	720 x 576	50	
HDTV (720p)	1280 x 720	50/60	
HDTV (1080i)	1920 x 1080	50/60	
HDTV (1080p)	1920 x 1080	24/50/60	
UHD (2160p)	3840 x 2160	24/50/60	Para 4K UHD

### Compatibilidade do computador (PC)

Sinal	Resolução	Frequência H	Frequência de atualização				Nota
		(KHz)	(Hz)	Video	Digital	Analógico	
VGA	720 x 400	31.5	70		√	√	
	720 x 400	37.9	85		√	√	
	720 x 576		50		√	√	
	640 x 480	31.5	60		√	√	
	640 x 480		67		√	√	
	640 x 480	37.9	72.8		√	√	72Hz
	640 x 480	37.5	75		√	√	
SVGA	800 x 600	35.2	56.3		√	√	56Hz
	800 x 600	37.9	60.3		√	√	60Hz
	800 x 600	46.9	75		√	√	
	800 x 600	48.1	72.2		√	√	72Hz
	800 x 600	53.7	85.1		√	√	85Hz
XGA	832 x 624		75		√	√	
	1024 x 768	48.4	60		√	√	
	1024 x 768	56.5	70.1		√	√	70Hz
	1024 x 768	60	75		√	√	
	1024 x 768	68.7	85		√	√	
	1024 x 768		120		N/A	√	
HD720	1152 x 864		75		√	√	
	1280 x 720		50		√	√	
	1280 x 720		60		√	√	
WXGA	1280 x 720	92.62	120		N/A	√	
	1280 x 768	47.4	60		√	√	
	1280 x 768		75		√	√	
WXGA-800	1280 x 768		85		√	√	
	1280 x 800		60		√	√	
SXGA	1280 x 800		60		√	√	
	1280 x 1024	64	60		√	√	
	1280 x 1024	80	75		√	√	
	1280 x 1024	91.1	85		√	√	

# INFORMAÇÕES ADICIONAIS

Sinal	Resolução	Frequência H	Frequência de atualização				Nota
		(KHz)	(Hz)	Video	Digital	Analogico	
SXGA+	1400 x 1050		60		N/A	√	
UXGA	1600 x 1200	75	60		√	√	
HD1080	1920 x 1080		24		√	√	
	1920 x 1080		50		√	√	
	1920 x 1080		60		√	√	
WUXGA <sup>(*)</sup>	1920 x 1200		60		√	√	
HDTV	1920 x 1080i		50	N/A	√	√	
	1920 x 1080i		60	N/A	√	√	
	1920 x 1080p		24	N/A	√	√	
	1920 x 1080p		50	N/A	√	√	
	1920 x 1080p		60	N/A	√	√	
	1280 x 720	45	60	√	N/A	N/A	
	1280 x 720p		50	N/A	√	√	
	1280 x 720p		60	N/A	√	√	
SDTV	720 x 576	31.3	50	√	N/A	N/A	
	720 x 576i		50	N/A	√	√	
	720 x 576p		50	N/A	√	√	
	720 x 480	31.5	60	√	N/A	N/A	
	720 x 480i		60	N/A	√	√	
	720 x 480p		60	N/A	√	√	

## Nota:

- “√” significa que a resolução é suportada, “N/A” significa que a resolução não é suportada.
- (\*1) 1920 x 1200 @ 60Hz só suporta RB (apagamento reduzido).

## Compatibilidade do computador (Mac)

Resolução	Hz	Compatibilidade Macbook		Compatibilidade Macbook Pro (Intel)		Compatibilidade Power Mac G5		Compatibilidade Power Mac G4	
		Digital	Analogico	Digital	Analogico	Digital	Analogico	Digital	Analogico
800 x 600	60	√	√	√	√	N/A	N/A	√	N/A
800 x 600	72	√	√	√	√	N/A	√	√	√
800 x 600	75	√	√	√	√	N/A	√	√	√
800 x 600	85	√	√	N/A	√	N/A	√	√	√
1024 x 768	60	√	√	√	√	N/A	√	√	√
1024 x 768	70	√	√	√	√	N/A	√	√	√
1024 x 768	75	√	√	√	√	N/A	√	√	√
1024 x 768	85	√	√	√	√	N/A	√	√	√
1280 x 720	60	√	√	√	√	N/A	√	√	√
1280 x 768	60	√	√	√	√	N/A	N/A	N/A	√
1280 x 768	75	N/A	√	N/A	√	N/A	√	√	√
1280 x 768	85	N/A	√	N/A	√	N/A	N/A	N/A	√
1280 x 800	60	N/A	√	N/A	√	N/A	√	√	√
1280 x 1024	60	√	N/A	N/A	√	N/A	√	√	√
1280 x 1024	75	√	N/A	N/A	√	N/A	√	√	N/A
1920 x 1080	60	√	N/A	N/A	√	N/A	√	√	√
1920 x 1200 <sup>(*)</sup>	60	√	N/A	N/A	√	N/A	√	√	√
3840 x 2160	60								

# INFORMAÇÕES ADICIONAIS

## Nota:

- “√” significa que a resolução é suportada, “N/A” significa que a resolução não é suportada.
- (\*1) 1920 x 1200 @ 60Hz só suporta RB (apagamento reduzido).

## Compatibilidade HDMI

Sinal	Resolução	Taxa de Atualização (Hz)	Notas para Mac
VGA	640 x 480	60	Mac 60/72/85
SVGA	800 x 600	60/72/85/120	Mac 60/72/85
XGA	1024 x 768	60/70/75/85/120	Mac 60/70/75/85
SDTV (480i)	640 x 480	60	
SDTV (480p)	640 x 480	60	
SDTV (576i)	720 x 576	50	
SDTV (576p)	720 x 576	50	
HDTV (720p)	1280 x 720	50/60	Mac 60
WXGA	1280 x 768	60/75/85	Mac 75
	1280 x 800	60/120	Mac 60
WXGA	1366 x 768	60	
WXGA+	1440 x 900	60/120 (RB)	Mac 60
SXGA	1280 x 1024	60/75/85	Mac 60/75
SXGA+	1400 x 1050	60/85	
UXGA	1600 x 1200	60/65/70/75/85	
HDTV (1080i)	1920 x 1080	50/60	
HDTV (1080p)	1920 x 1080	24/30/50/60/120	Mac 60
WUXGA	1920 x 1200 <sup>(*1)</sup>	60	Mac 60RB
WQHD	2560 x 1440	60RB	
UHD (2160p)	3840 x 2160	24/30/50/60	Mac 24/30
	4096 x 2160	24/30/50/60	Mac 24

## Nota:

- “√” significa que a resolução é suportada, “N/A” significa que a resolução não é suportada.
- (\*1) 1920 x 1200 @ 60Hz só suporta RB (apagamento reduzido).

# INFORMAÇÕES ADICIONAIS

## Temporização 3D para HDMI1.4a 3D Suportada

Para Blu-ray 3D

Taxa de Quadros Suporte 2D	Tempo	Formato
Opção 59/60Hz:	1920 x 1080p @ 23,98 / 24Hz	Embalagem da estrutura
	1280 x 720p @ 59,94 / 60Hz	Embalagem da estrutura
	1920 x 1080i @ 59,94 / 60Hz	Lado a lado (Meio)
	1920 x 1080p @ 23,98 / 24Hz	Cima e Baixo
	1280 x 720p @ 59,94 / 60Hz	Cima e Baixo
Opção 50Hz:	1920 x 1080p @ 23,98 / 24Hz	Embalagem da estrutura
	1280 x 720p @ 50Hz	Embalagem da estrutura
	1920 x 1080i @ 50Hz	Lado a lado (Meio)
	1920 x 1080p @ 23,98 / 24Hz	Cima e Baixo
	1280 x 720p @ 50Hz	Cima e Baixo

## Temporização 3D PC

	Tempo	Formato
HDMI:	1920 x 1080 @ 120Hz	Sequencia de Imagens
	1280 x 800 @ 120Hz	
	1024 x 768 @ 120Hz	
	800 x 600 @ 120Hz	
	640 x 480 @ 120Hz	
VGA	1280 x 800 @ 120Hz	Sequencia de Imagens
	1024 x 768 @ 120Hz	
	800 x 600 @ 120Hz	
	640 x 480 @ 120Hz	

# INFORMAÇÕES ADICIONAIS

## Tamanho da imagem e distância de projeção

Tamanho do Comprimento Diagonal (polegadas) de 16:9 da Tela	Tamanho da tela L x A				Distância de projeção (D)				Deslocamento (HD)	
	(m)		(pol)		(m)		(pés)		(m)	(pol)
	Largura	Altura	Largura	Altura	Largura	Tele	Largura	Tele		
30	0,66	0,37	26,15	14,71	1,00	1,10	-	3,59	0,02	0,07
40	0,89	0,50	34,86	19,61	1,33	1,46	4,36	4,79	0,03	0,09
60	1,33	0,75	52,29	29,42	1,99	2,19	6,53	7,19	0,04	0,13
70	1,55	0,87	61,01	34,32	2,32	2,56	7,62	8,38	0,05	0,16
80	1,77	1,00	69,73	39,22	2,66	2,92	8,71	9,58	0,05	0,18
90	1,99	1,12	78,44	44,12	2,99	3,29	9,80	10,78	0,06	0,20
100	2,21	1,25	87,16	49,03	3,32	3,65	10,89	11,98	0,07	0,22
120	2,66	1,49	104,59	58,83	3,98	4,38	13,07	14,37	0,08	0,27
150	3,32	1,87	130,74	73,54	4,98	5,48	16,33	17,97	0,10	0,34
180	3,98	2,24	156,88	88,25	5,98	6,57	19,60	21,56	0,12	0,40
200	4,43	2,49	174,32	98,05	6,64	7,31	21,78	23,95	0,14	0,45
250	5,53	3,11	217,89	122,57	8,30	9,13	27,22	29,94	0,17	0,56
300,6	6,65	3,74	262,00	147,37	9,98	10,98	32,73	-	0,21	0,68

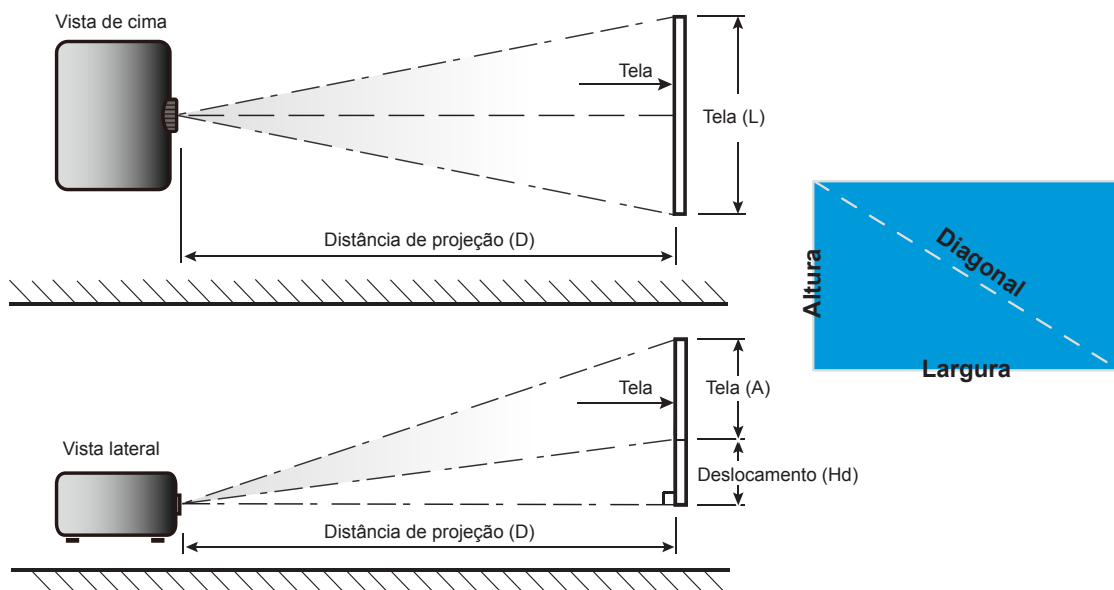

# INFORMAÇÕES ADICIONAIS

## Dimensões do projetor e instalação da montagem do teto

1. Para prevenir danos em seu projetor, use a montagem de teto Optoma.
2. Se desejar usar um kit de montagem no teto de terceiros, certifique-se de que os parafusos usados para fixar um suporte no projetor atenda às seguintes especificações:
  - Tipo do parafuso: M4 para dois pontos de montagem ou M6 para um ponto de montagem
  - Comprimento mínimo da rosca: 10mm

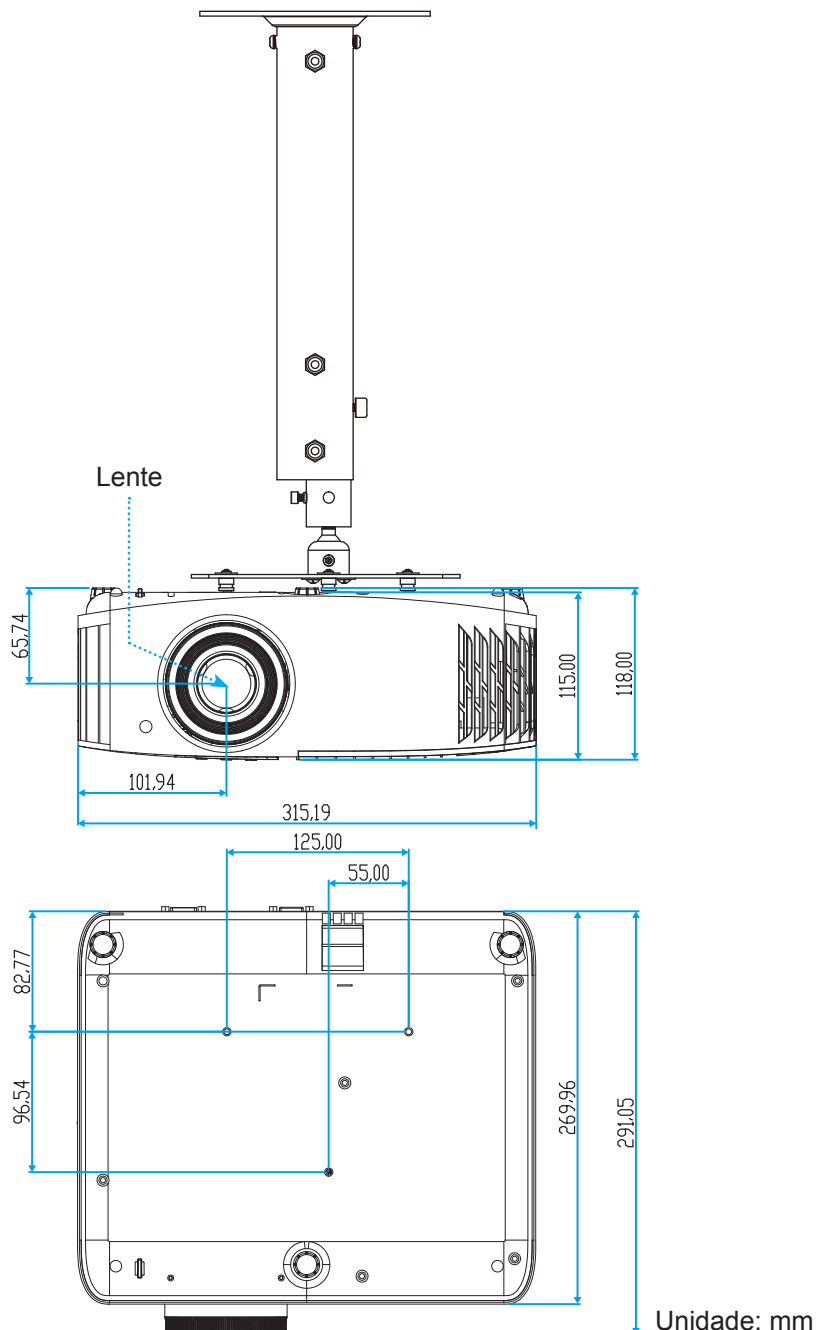

**Nota:** Por favor, note que o dano resultando da instalação incorreta invalidará a garantia.



Aviso:

- Se você comprar uma montagem de teto de outra empresa, se certifique de usar o tamanho correto de parafuso. O tamanho do parafuso vai variar dependendo da espessura da placa de montagem.
- Se certifique de manter uma brecha de pelo menos 10 cm entre o teto e a parte superior do projetor.
- Evite instalar o projetor perto de uma fonte de calor.







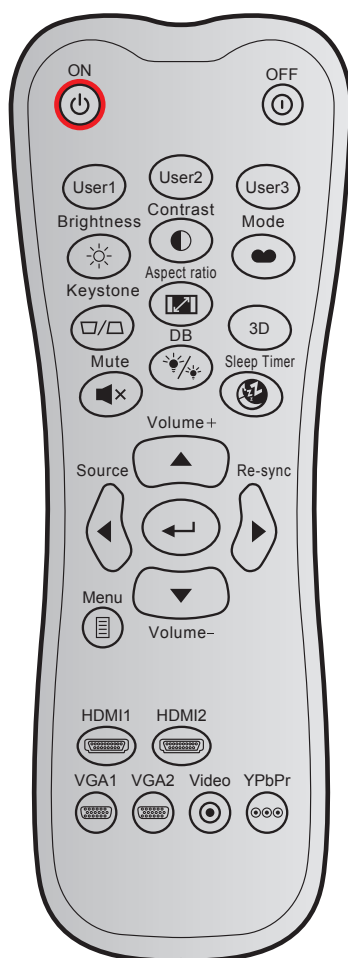











# INFORMAÇÕES ADICIONAIS

## Códigos do Controle remoto IR



Tecla	Formato NEC	Código do cliente		Código chave		Descrição	
		Byte 1	Byte 2	Byte 3	Byte 4		
Ligar		FORMATO 1	32	CD	02	FD	Pressione para ligar o projetor.
Desligar		FORMATO 1	32	CD	2E	D1	Pressione para desligar o projetor.
Utilizador1		FORMATO 1	32	CD	36	C9	Teclas definida pelo utilizador.
Utilizador2		FORMATO 1	32	CD	65	9A	
Utilizador3		FORMATO 1	32	CD	66	99	
Luminosidade		FORMATO 1	32	CD	41	BE	Ajusta o luminosidade da imagem.
Contraste		FORMATO 1	32	CD	42	BD	Controla o grau de diferença entre as partes mais claras e mais escuras da imagem.
Modo Display		FORMATO 1	32	CD	05	FA	Selecione um modo de exibição para configurações otimizadas para aplicações diferentes.
Trapézio		FORMATO 1	32	CD	07	F8	Pressione para ajustar a distorção da imagem causada pela inclinação do projetor.
Formato		FORMATO 1	32	CD	64	9B	Pressione para alterar a formato de uma imagem exibida.

# INFORMAÇÕES ADICIONAIS

Tecla	Formato NEC	Código do cliente		Código chave		Descrição	
		Byte 1	Byte 2	Byte 3	Byte 4		
Três dimensões	FORMATO 1	32	CD	89	76	Pressione para ativar/desativar a função do modo 3D.	
Mudo 	FORMATO 1	32	CD	52	AD	Desliga/liga temporariamente o áudio.	
DB (Dynamic Black) 	FORMATO 1	32	CD	44	BB	Ajusta automaticamente o brilho da imagem para proporcionar um desempenho contraste ideal.	
Cronômetro 	FORMATO 1	32	CD	63	9C	Ajusta o intervalo do temporizador de contagem regressiva.	
Volume +	FORMATO 2	32	CD	11	EE	Ajustar para aumentar o volume.	
		FORMATO 2	32	CD	11	Use ▲, ◀, ▶, ou ▼ para selecionar os itens ou fazer ajustes nas seleções.	
		FORMATO 2	32	CD	10		EF
		FORMATO 2	32	CD	12		ED
		FORMATO 2	32	CD	14		EB
Fonte	FORMATO 2	32	CD	10	EF	Pressione "Source" para selecionar um sinal de entrada.	
Tecla Enter 	FORMATO 1	32	CD	0F	F0	Confirma a seleção do item.	
Ressincronizar	FORMATO 2	32	CD	12	ED	Sincroniza automaticamente o projetor para a fonte de entrada.	
Volume -	FORMATO 2	32	CD	14	EB	Ajustar para diminuir o volume.	
Menu 	FORMATO 1	32	CD	0E	F1	Exibe ou sai dos menus de exibição na tela para o projetor.	
HDMI1 (HDMI 1.4) 	FORMATO 1	32	CD	16	E9	Pressione "HDMI1" para escolher a fonte do conector HDMI 1.	
HDMI2 (HDMI 2.0) 	FORMATO 1	32	CD	30	CF	Pressione "HDMI2" para escolher a fonte do conector HDMI 2.	
VGA1 	FORMATO 1	32	CD	1B	E4	Pressione "VGA1" para escolher a fonte do conector VGA.	
VGA2 	FORMATO 1	32	CD	1E	E1	Nenhuma função	
Video 	FORMATO 1	32	CD	1C	E3	Nenhuma função	
YPbPr 	FORMATO 1	32	CD	17	E8	Nenhuma função	

# INFORMAÇÕES ADICIONAIS

## Solução de problemas

Se você experimentar um problema com seu projetor, consulte as seguintes informações. Se o problema persistir, entre em contacto com revendedor ou a assistência técnica local.

## Problemas de imagem

- ❓ *Nenhuma imagem aparece na tela*
  - Certifique-se de que todos os cabos e conexões de alimentação estejam correta e firmemente conectados, como descrito na seção "Instalação".
  - Certifique-se de que os pinos dos conectores não estejam tortos ou quebrados.
  - Verifique se a lâmpada de projeção foi instalada firmemente. Por favor, consulte a seção "Substituição da lâmpada" nas páginas 40-41.
  - Certifique-se de que o recurso "Mudo" não está ativado.
  
- ❓ *A imagem está fora de foco*
  - Ajuste o anel de foco na lente do projetor. Por favor, veja a página 16.
  - Verifique se a tela de projeção está entre a distância do projetor. (Consulte a página 47).
  
- ❓ *A imagem é esticada ao exibir um título de DVD de 16:9*
  - Ao reproduzir um DVD anamórfico ou DVD de 16:9, o projetor mostrará a melhor imagem no formato 16: 9 no lado do projetor.
  - Se você reproduzir um título de DVD de formato LBX, altere o formato para LBX no OSD do projetor.
  - Se você reproduzir um título de DVD de formato 4:3, altere o formato para 4:3 no OSD do projetor.
  - Configure o formato de exibição para a proporção 16:9 (Largo) no reprodutor de DVD.
  
- ❓ *A imagem é pequena ou grande demais*
  - Ajuste a alavanca de zoom na parte superior do projetor.
  - Aproxime ou afaste o projetor da tela.
  - Pressione "Menu" no painel do projetor, vá a "Display-->Formato". Experimente configurações diferentes.
  
- ❓ *A imagem está com as laterais inclinadas:*
  - Se possível, reposicione o projetor para que esteja centrado na tela e abaixo da sua parte inferior.
  
- ❓ *A imagem está invertida*
  - Selecionar "Configuração-->Direcção de Projecção" a partir do OSD e ajuste a direcção de projecção.
  
- ❓ *Imagem borrada dobrada*
  - Certifique-se que "Modo Display" não está 3D para evitar que a imagem 2D normal apareça borrada dobrada.

# INFORMAÇÕES ADICIONAIS

## Outros problemas



*O projetor pára de responder a todos os controles*

- Se for possível, desligue o projetor, desconecte o cabo de alimentação e espere pelo menos 20 segundos antes de reconectar a alimentação.



*A lâmpada queimou ou fez um som de estouro*

- Quando a lâmpada chegar ao final da sua vida útil, poderá queimar e produzir um som alto de estouro. Caso isso aconteça, não será possível ligar o projetor até que se troque o módulo da lâmpada. Para trocar a lâmpada, siga os procedimentos descritos na seção "Troca da lâmpada", na página 40-41.

## Problemas do controle remoto



*Se o controle remoto não funcionar*

- Verifique se o ângulo de operação do controle remoto está dentro de  $\pm 15^\circ$  do receptor de infravermelho no projetor.
- Certifique-se de que não haja obstruções entre o controle remoto e o projetor. Fique a menos de 7 m (~22 pés) do projetor.
- Certifique-se de que as pilhas estejam inseridas corretamente.
- Substitua as pilhas se elas estiverem acabadas.

# INFORMAÇÕES ADICIONAIS

## Indicador de advertência

Quando os indicadores de alerta (ver abaixo) acendem ou piscam, o projetor desligará automaticamente:

- O indicador do LED da "LAMP" acende em vermelho e se o indicador "Ligar/Espera" piscar em vermelho.
- O indicador do LED da "TEMP" acende em vermelho e se o indicador "Ligar/Espera" piscar em vermelho. Isto indica que o projetor sobre aqueceu. Sob condições normais, o projetor pode ser ligado novamente.
- O indicador do LED da "TEMP" pisca em vermelho e se o indicador "Ligar/Espera" piscar em vermelho.

Desplugue o cabo de alimentação do projetor, aguarde 30 segundos e tente novamente. Se o indicador de alerta acender ou piscar, contate seu centro de serviço mais próximo para assistência.

## Mensagens das Luzes de LED

Mensagem	LED Ligar/Espera		LED de temperatura	LED da lâmpada
	(Vermelho)	(Azul)	(Vermelho)	(Vermelho)
Estado de espera (Cabo de alimentação de entrada)	Luz estável			
Ligado (aquecendo)		Piscando (0,5 segundos desligado/ 0,5 segundos ligado)		
Alimentação ativada e iluminação da lâmpada		Luz estável		
Desligado (Esfriando)		Piscando (0,5 segundos desligado/ 0,5 segundos ligado). Voltar a acender constante vermelho quando o ventilador de refrigeração desliga.		
Erro (Falha do lâmpada)	Piscando			Luz estável
Erro (Falha do ventilador)	Piscando		Piscando	
Erro (Superaquecimento)	Piscando		Luz estável	
Estado de espera (Modo Burn in)		Piscando		
Gravação (Aquecimento)		Piscando		
Gravação (Refrigeração)		Piscando		
Queimar (Iluminação da lâmpada)		Piscando (3segundos em / 1segundo desligado)		
Queimar (lâmpada desligada)		Piscando (1 segundos em / 3 segundo desligado)		

# INFORMAÇÕES ADICIONAIS

- Desligar:

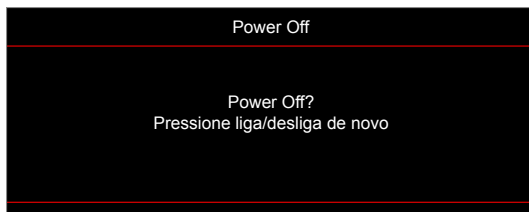

- Aviso de temperatura:

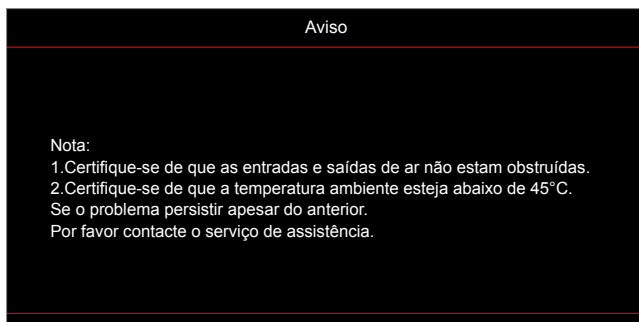

- Aviso de lâmpada:

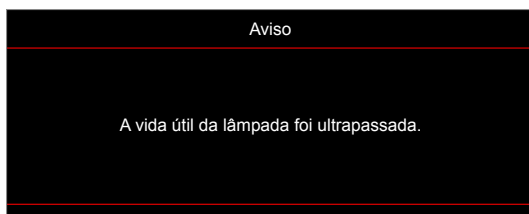

- Falha na ventilação:

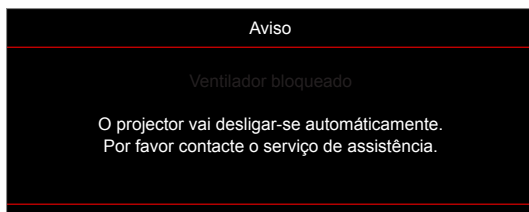

- Fora do intervalo de exibição:

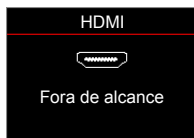

- Alerta de desligamento:

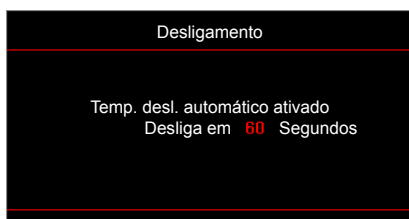

# INFORMAÇÕES ADICIONAIS

## Especificações

Óptico	Descrição
Resolução máxima	- Gráfico até 2160p@60Hz - Resolução máxima: HDMI 1.4: 1980 x 1200 @ 60Hz (RB) HDMI 2.0: 2160p @ 60Hz
Resolução nativa	(c/o atuador) 1920 x 1080
Lente	Zoom digital e foco manual
Tamanho de imagem (diagonal)	33"~300"
Distância de projecção	1,21 ~ 9,9m

Elétrico	Descrição
Entradas	- HDMI V1.4 - HDMI V2.0 / HDCP2.2 / MHL 2.1 - EN VGA - Entrada de áudio 3,5 mm - USB-A (para 5V PWR 1,5A / MStar atualização de firmware) - USB 2.0 (para atualização de firmware) - RS232C macho (9-pinos d-sub)
Saídas	- Saída de áudio 3,5 mm - Saída SPDIF (PCM 2 Canais Estéreo) - Disparador 12V (conector 3,5 mm)
Reprodução de cores	1073,4 milhões de cores
Taxa de verificação	Taxa de leitura horizontal: 31,0 ~ 135,0 KHz Taxa de leitura vertical: 24 ~ 120 Hz
Autofalante embutido	10W Alto-falante embutido
Requisitos de Energia	100 - 240V ±10%, AC 50/60Hz
Corrente de entrada	3,5A

Mecânico	Descrição
Orientação de instalação	Frente, traseira, teto - topo, traseiro - topo
Dimensões (L x P x A) (S/ lente)	- 315 x 270 x 115 mm (sem pés) - 315 x 270 x 118 mm (com pés)
Peso	3,9 ±0,5 kg
Condições ambientais	Operando em 5 ~ 40° C, umidade de 10% a 85% (sem condensação)

**Nota:** Todas as especificações estão sujeitas a mudanças sem aviso.



# INFORMAÇÕES ADICIONAIS

## Escritórios globais da Optoma

Para serviço ou suporte, entre em contato com o escritório local.



### EUA

47697 Westinghouse Drive,  
Fremont, CA 94539, USA  
www.optomausa.com

 888-289-6786  
 510-897-8601  
 [services@optoma.com](mailto:services@optoma.com)



### Canadá

47697 Westinghouse Drive,  
Fremont, CA 94539, USA  
www.optomausa.com

 888-289-6786  
 510-897-8601  
 [services@optoma.com](mailto:services@optoma.com)

### América Latina

47697 Westinghouse Drive,  
Fremont, CA 94539, USA  
www.optomausa.com

 888-289-6786  
 510-897-8601  
 [services@optoma.com](mailto:services@optoma.com)



### Europa

Unit 1, Network 41, Bourne End Mills,  
Hemel Hempstead, Herts,  
HP1 2UJ, United Kingdom  
www.optoma.eu  
Telefone de serviço:  
+44 (0)1923 691865

 +44 (0) 1923 691 800  
 +44 (0) 1923 691 888  
 [service@tsc-europe.com](mailto:service@tsc-europe.com)



### Benelux BV

Randstad 22-123  
1316 BW Almere  
Holanda  
www.optoma.nl

 +31 (0) 36 820 0252  
 +31 (0) 36 548 9052

### França

Bâtiment E  
81-83 avenue Edouard Vaillant  
92100 Boulogne Billancourt, France

 +33 1 41 46 12 20  
 +33 1 41 46 94 35  
 [savoptoma@optoma.fr](mailto:savoptoma@optoma.fr)



### Espanha

C/ José Hierro,36 Of. 1C  
28522 Rivas VaciaMadrid,  
Espanha

 +34 91 499 06 06  
 +34 91 670 08 32



### Alemanha

Wiesenstrasse 21 W  
D40549 Düsseldorf,  
Alemanha

 +49 (0) 211 506 6670  
 +49 (0) 211 506 66799  
 [info@optoma.de](mailto:info@optoma.de)

### Escandinávia



Lerpeveien 25  
3040 Drammen  
Noruega

 +47 32 98 89 90  
 +47 32 98 89 99  
 [info@optoma.no](mailto:info@optoma.no)

PO.BOX 9515  
3038 Drammen  
Noruega

### Coréia

WOOMI TECH.CO.,LTD.  
4F, Minu Bldg.33-14, Kangnam-Ku,  
Seoul,135-815, COREIA  
korea.optoma.com

 +82+2+34430004  
 +82+2+34430005



### Japão

東京都足立区綾瀬3-25-18  
株式会社オーエス  
コンタクトセンター:0120-380-495

 [info@os-worldwide.com](mailto:info@os-worldwide.com)  
[www.os-worldwide.com](http://www.os-worldwide.com)



### Taiwan

12F., No.213, Sec. 3, Beixin Rd.,  
Xindian Dist., Nova Taipei City 231,  
Taiwan, R.O.C.  
www.optoma.com.tw

 +886-2-8911-8600  
 +886-2-8911-6550  
 [services@optoma.com.tw](mailto:services@optoma.com.tw)  
[asia.optoma.com](http://asia.optoma.com)



### Hong Kong

Unit A, 27/F Dragon Centre,  
79 Wing Hong Street,  
Cheung Sha Wan,  
Kowloon, Hong Kong

 +852-2396-8968  
 +852-2370-1222  
[www.optoma.com.hk](http://www.optoma.com.hk)

### China

5F, No. 1205, Kaixuan Rd.,  
Changning District  
Xangai, 200052, China

 +86-21-62947376  
 +86-21-62947375  
[www.optoma.com.cn](http://www.optoma.com.cn)



