

DLP®-projektor

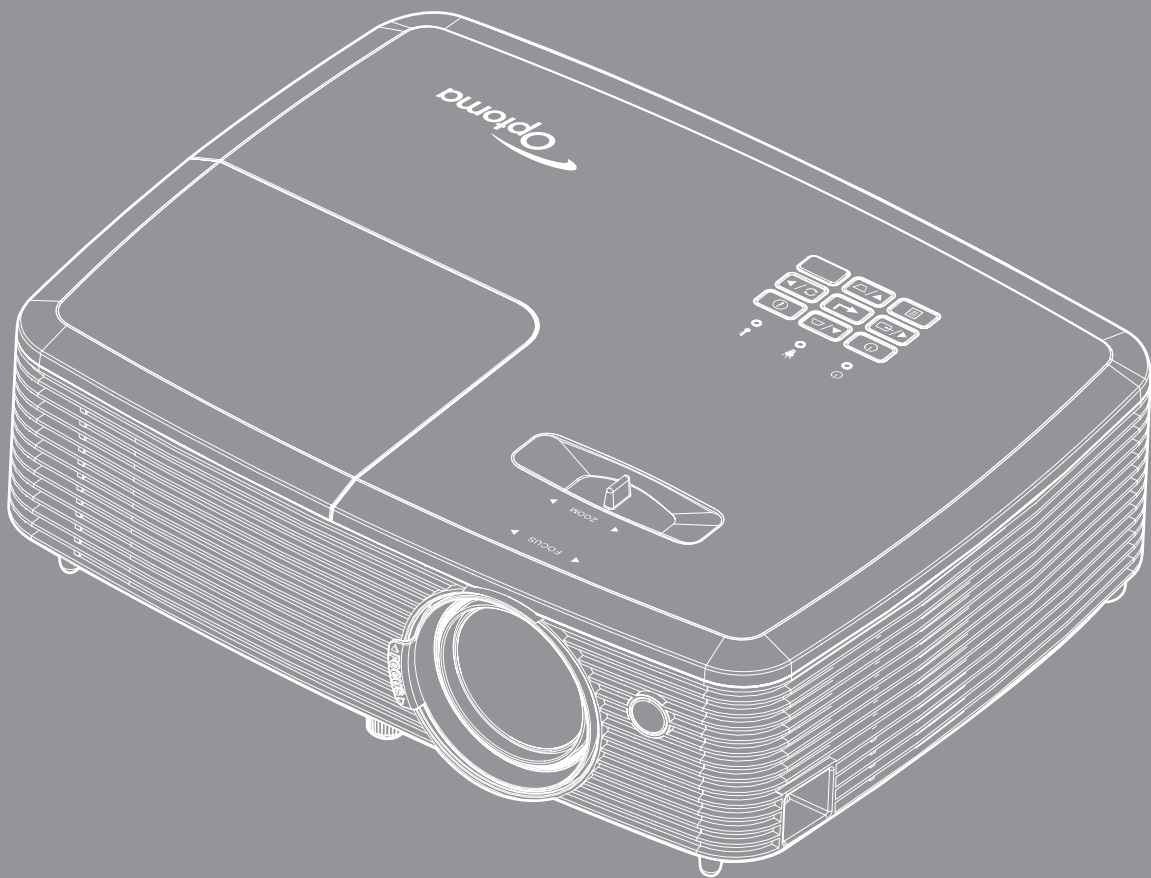

SISÄLTÖ

TURVALLISUUS	4
<i>Tärkeä turvaohje.....</i>	<i>4</i>
<i>3D-turvallisuustiedot.....</i>	<i>5</i>
<i>Tekijänoikeudet.....</i>	<i>6</i>
<i>Vastuuvapauslauseke</i>	<i>6</i>
<i>Tavaramerkkien tunnustaminen</i>	<i>6</i>
<i>FCC</i>	<i>7</i>
<i>Vaatimustenmukaisuusvakuutus EU-maissa</i>	<i>7</i>
<i>WEEE.....</i>	<i>7</i>
JOHDANTO	8
<i>Pakkauksen sisältö.....</i>	<i>8</i>
<i>Vakiolisävarusteet</i>	<i>8</i>
<i>Valinnaiset lisävarusteet.....</i>	<i>8</i>
<i>Tuotekuvaus</i>	<i>9</i>
<i>Liitännät.....</i>	<i>10</i>
<i>Näppäimistö.....</i>	<i>12</i>
<i>Kaukosäädin 1.....</i>	<i>13</i>
<i>Kaukosäädin 2.....</i>	<i>14</i>
ASETUKSET JA ASENNUS.....	15
<i>Projektorin asennus.....</i>	<i>15</i>
<i>Heijastetun kuvan säätäminen</i>	<i>19</i>
PROJEKTORIN KÄYTTÖ.....	22
<i>Projektorin virran kytkeminen päälle/pois päältä</i>	<i>22</i>
<i>Tulolähteen valitseminen</i>	<i>23</i>
<i>Valikossa navigointi ja ominaisuudet.....</i>	<i>24</i>
<i>OSD-valikkopuu (Tyyppi 1).....</i>	<i>25</i>
<i>OSD-valikkopuu (Tyyppi 2).....</i>	<i>33</i>
<i>Näyttö kuva-asetukset-valikko.....</i>	<i>42</i>
<i>Näyttö 3D-valikko</i>	<i>44</i>
<i>Näyttö kuvasuhdevalikko.....</i>	<i>44</i>
<i>Näyttö reunamaskivalikko.....</i>	<i>48</i>
<i>Näyttö zoomivalikko.....</i>	<i>48</i>
<i>Näyttö kuvansiirtovalikko</i>	<i>48</i>
<i>Näyttö trapetsikorjausvalikko.....</i>	<i>48</i>
<i>Audion mykistys -valikko</i>	<i>49</i>
<i>Audion äänenvoimakkuus -valikko</i>	<i>49</i>
<i>Audio-audiotulovalikko (Tyyppi 2).....</i>	<i>49</i>
<i>Asetukset projisointi -valikko</i>	<i>49</i>
<i>Asetukset näyttötyyppi -valikko</i>	<i>49</i>
<i>Aseta lampun asetukset -valikko.....</i>	<i>49</i>

<i>Aseta suodatinasetukset -valikko</i>	50
<i>Aseta virta-asetukset -valikko</i>	50
<i>Asetukset suojaus -valikko</i>	51
<i>Aseta HDMI-linkkiasetukset -valikko</i>	51
<i>Asetukset testikuvio -valikko</i>	52
<i>Aseta kaukosäädinasetukset -valikko</i>	52
<i>Asetukset projektorin tunnus -valikko</i>	52
<i>Asetukset valinnat-valikko</i>	52
<i>Asetuksen nollausvalikko</i>	53
<i>Verkko-LAN-valikko</i>	54
<i>Verkon ohjausvalikko</i>	55
<i>Aseta verkon ohjausasetukset -valikko</i>	56
<i>Info-valikko (Tyyppi 1)</i>	61
<i>Info-valikko (Tyyppi 2)</i>	61



KUNNOSSAPITO..... 62

<i>Lampun vaihtaminen</i>	62
<i>Pölysuodattimen asennus ja puhdistus</i>	64

LISÄTIETOJA 65

<i>Yhteensopivat kuvatarkkuudet</i>	65
<i>Kuvakoko ja projisointietäisyys</i>	68
<i>Projektorin mitat ja kattokiinnitysasennus</i>	72
<i>Infrapunakaukosäädin 1 koodit</i>	73
<i>Infrapunakaukosäädin 2 koodit</i>	75
<i>Vianmääritys</i>	77
<i>Varoitusvalo</i>	78
<i>Tekniset tiedot</i>	81
<i>Optoman maailmanlaajuiset toimistot</i>	82

TURVALLISUUS

	Tasasivuisessa kolmiossa olevan vilkkuvan, nuolipäisen salaman tarkoitus on varoittaa käyttäjää tuotteen kotelon sisässä olevasta eristämättömästä "vaarallisesta jännitteestä", joka on riittävän suuri muodostamaan sähköiskun vaaran.
	Tasasivuisen kolmion sisällä olevan huutomerkkin tarkoitus on ilmoittaa käyttäjälle sovelluksen mukana tulevassa kirjallisessa materiaalissa olevista tärkeistä käyttö- ja ylläpito (huolto) -ohjeista.

Noudata kaikkia tässä käyttöoppaassa suositeltuja varoituksia, varotoimia ja huoltotoimenpiteitä.

Tärkeä turvaohje



- Älä katso säteeseen, RG2.
Kuten kaikilla kirkkailla lähteillä, älä katso suoraan säteeseen, RG2 IEC 62471-5:2015.
- Älä tuki tuuletusaukkoja. Jotta voisit varmistaa projektorin luotettavan käytön ja suojata sitä ylikuumenemiselta, on suositeltavaa sijoittaa se niin, että sen tuuletus ei esty. Älä esimerkiksi aseta projektoria täydelle kahvipöydälle, sohvalle, sänkyyn jne. Älä aseta projektoria syvennykseen, kuten kirjahyllyyn tai hyllyyn, joka rajoittaa ilman virtausta.
- Tulipalon tai sähköiskun vaaran vähentämiseksi älä altista projektoria sateelle tai kosteudelle. Älä asenna laitetta lähelle lämmönlähteitä (esim. lämpöpattereita, lämmittimiä ja liesiä) tai muita lämpöä tuottavia laitteita (esim. vahvistimia).
- Älä anna esineiden tai nesteiden joutua projektorin sisään. Ne saattavat koskettaa vaarallisia jännitepisteitä tai oikosulkea osia, mistä saattaa seurata tulipalo tai sähköisku.
- Älä käytä seuraavanlaisissa olosuhteissa:
 - Äärimmäisen kuumassa, viileä tai kosteassa ympäristössä.
 - (i) Varmista, että ympäristön lämpötila on 5°C-40°C
 - (ii) Suhteellinen kosteus on 10%-85 %
 - Pölyisessä tai likaisessa ympäristössä.
 - Älä käytä laitetta voimakkaita magneettikenttiä muodostavien laitteiden läheisyydessä.
 - Suorassa auringonvalossa.
- Älä käytä projektoria paikoissa, joiden ilmassa saattaa olla syttyviä tai räjähtäviä kaasuja. Projektorin sisällä oleva lamppu kuumenee käytössä hyvin kuumaksi ja kaasut voivat syttyä ja aiheuttaa tulipalon.
- Älä käytä laitetta, jos se on fyysisesti vahingoittunut tai vaurioitunut. Fyysisiin vahinkoihin tai vaurioihin kuuluu (rajoittamatta):
 - Laite on pudotettu.
 - Virtajohto tai -pistoke on vahingoittunut.
 - Nestettä on läikkynyt projektoriin.
 - Projektori on ollut alttiina sateelle tai kosteudelle.
 - Jotain on pudonnut projektorin sisään tai sen sisällä on jotain irtonaista.
- Älä sijoita projektoria epävakaalle alustalle. Projektori voi kaatua ja aiheuttaa vamman tai projektori voi vahingoittua.
- Älä estä valoa tulemasta läpi projektorin linssistä käytön aikana. Valo kuumentaa linssin ja se voi aiheuttaa sulamista, palovammoja tai tulipalon.

- Älä avaa tai pura tuotetta, sillä se voi aiheuttaa sähköiskun.
- Älä yritä huoltaa laitetta itse. Kansien avaaminen saattaa altistaa sinut vaarallisille jännitteille tai muille vaaroille. Soita Optomalle ennen kuin lähetät laitteen korjattavaksi.
- Katso projektorin kotelosta turvallisuuteen liittyvät merkinnät.
- Vain pätevän huoltohenkilön tulee korjata laite.
- Käytä vain valmistajan määrittämiä liitäntöjä/lisälaitteita.
- Älä katso suoraan projektorin linssiin käytön aikana. Kirkas valo saattaa vahingoittaa silmiäsi.
- Kun vaihdat lamppua, anna laitteen ensin jäähtyä. Noudata sivulla 62-63 annettuja ohjeita.
- Laite ilmoittaa, kun lamppu on syytä vaihtaa. Vaihda lamppu, kun saat varoitusviestejä.
- Kun olet vaihtanut lamppumoduulin, palauta "Lampun nollaus"-toiminto näyttövalikon kohdassa "Asetukset | Lampun asetukset".
- Laittaessasi projektorin pois päältä, varmista että sen jäähdytyskierto on suoritettu ennen virran katkaisemista. Anna projektorin jäähtyä 90 sekuntia.
- Kun lampun käyttöikä on lähestymässä loppuaan, näyttöön tulee viesti "Lamppuikä ylitetty.". Ota yhteys paikalliseen jälleenmyyjään tai huoltokeskukseen lampun vaihtamiseksi niin pian kuin mahdollista.
- Sammuta laite ja irrota virtapistoke pistorasiasta, ennen kuin puhdistat tuotteen.
- Käytä kotelon puhdistamiseen pehmeää, kuivaa liinaa, joka on kostutettu miedolla pesuaineella. Älä käytä laitteen puhdistamiseen hankaavia puhdistusaineita, vahoja tai liuottimia.
- Irrota virtajohto virtalähteestä, jos laitetta ei käytetä pitkään aikaan.

Huomautus: *Kun lamppu saavuttaa käyttöikänsä pään, projektori ei toimi, ennen kuin lamppu on vaihdettu. Vaihtaessasi lampun, seuraa kohdassa "Lampun vaihtaminen" annettuja ohjeita sivulla 62-63.*

- *Älä aseta projektoria paikkoihin, joissa se voi altistua tärinälle tai iskuille.*
- *Älä koske linssiin paljain käsin*
- *Poista paristo(t) kaukosäätimestä ennen varastointia. Jos paristo(t) jäävät kaukosäätimeen pitkiksi ajoiksi, ne voivat vuotaa.*
- *Älä käytä tai varastoi projektoria paikoissa, joissa voi olla öljyn tai tupakan savua, se voi heikentää projektorin suorituskyvyn laatua.*
- *Noudata oikeaa projektorin suuntausasennusta. Muu kuin vakioasennus voi heikentää projektorin suorituskykyä.*
- *Käytä jatkojohtoa ja/tai ylijännitesuojaa. Virtakatkokset ja jännitteen laskut voivat RIKKOA laitteita.*

3D-turvallisuustiedot

Noudata kaikkia varoituksia ja suositeltuja varotoimia ennen kuin itse käytät tai lapsesi käyttää 3D-toimintoa.

Varoitus

Lapset ja teini-ikäiset ovat herkempiä terveysongelmille, jotka liittyvät 3D-katsomiseen ja heitä on valvottava tarkoin, kun he katsovat kuvaa.

Valoherkkysepilepsia ja muut terveysriskit

- Jotkut katsoja voivat saada epilepsia-kohtauksen tai sydänkohtauksen altistuessaan tietyille projisoidun kuvan tai videopelien vilkkuville kuville tai valoille. Jos itselläsi tai suvussa esiintyy epilepsiaa tai sydänkohtauksia, ota yhteys lääkäriin ennen kuin käytät 3D-toimintoa.
- Sellaisillakin henkilöillä, joilla itsellä tai suvussa ei esiinny epilepsiaa tai sydänkohtauksia, voi olla diagnostisoimattomia tiloja, jotka voivat aiheuttaa valoherkkysepilepsia-kohtauksia.
- Raskaana olevien naisten, vanhusten, erilaisista sairauksista kärsivien henkilöiden, unen puutteesta kärsivien henkilöiden tai alkoholin vaikutuksen alaisten henkilöiden tulisi välttää 3D-toiminnon käyttämistä.

- Jos 3D-kuvaa katsoessasi ilmenee jokin seuraavista oireista, lopeta heti katsominen ja ota yhteys erikoissairaanhoidon: (1) muuttunut näkökyky, (2) pyöräillään päästä olo, (3) huimaus, (4) tahattomat liikkeet, kuten silmän tai lihaksen nykiminen, (5) sekavuus, (6) pahoinvointi, (7) tajuttomuus, (8) kouristukset, (9) krampit tai (10) ajan ja paikan tajun menettäminen. Lapset ja teini-ikäiset ovat aikuisia herkempiä kokemaan näitä oireita. Vanhempien tulee valvoa lapsia ja kysyä, kokevatko he näitä oireita.
- 3D-projektion katsominen voi myös aiheuttaa liikepahoinvointia, jälkikuvia, ajan ja paikan tajun menettämistä, silmän rasittumista ja vähentynyttä asennon vakautta. On suositeltavaa, että käyttäjät pitävät usein taukoja vähentääkseen näiden vaikutusten mahdollisuutta. Jos silmissäsi esiintyy oireita rasittumisesta tai kuivuudesta tai jos sinulla ilmenee jokin yllä mainituista oireista, lopeta heti tämän laitteen käyttö ja jatka laitteen käyttöä vasta vähintään puolen tunnin kuluttua, kun oireet ovat poistuneet.
- 3D-projektion katsominen liian lähellä näyttöä tai liian pitkäkestoinen katsominen voi vahingoittaa näköä. Ihanteellinen katsomisetaisyys on vähintään kolme kertaa näytön korkeus. On suositeltavaa, että katsoja silmät ovat näytön tasalla.
- 3D-projektion katsominen 3D-laseilla pitkän aikaa voi aiheuttaa päänsärkyä tai rasittumista. Jos koet päänsärkyä, rasittumista tai huimausta, lopeta 3D-projektion katsominen ja lepuuta silmiäsi.
- Älä käytä 3D-laseja mihinkään muuhun tarkoitukseen kuin 3D-projektion katsomiseen.
- 3D-lasien käyttö muuhun tarkoitukseen (kuten silmälaseina, aurinkolaseina, suojalaseina jne.) voi olla fyysisesti vahingollista ja heikentää näköä.
- 3D-projektion katsominen voi johtaa joillakin katsojilla ajan ja paikan tajun menettämiseen. ÄLÄ tämän vuoksi sijoita 3D-PROJEKTORIA lähelle portaikkoo, sähköjohtoja, parveketta tai muuta kohdetta, johon voi kompastua tai törmätä, tai jotka voivat pudota, rikkoontua tai kaatua.

Tekijänoikeudet

Tämä julkaisu, mukaan lukien kaikki valokuvat, kuvitus ja ohjelmisto, on suojattu kansainvälisillä tekijänoikeuslaeilla. Kaikki oikeudet pidätetään. Tätä käyttöopasta tai mitään sen sisältämää materiaalia ei saa monistaa ilman tekijän kirjallista lupaa.

© Tekijänoikeudet 2016

Vastuuvapauslauseke

Tämän asiakirjan tiedot voivat muuttua ilman ilmoitusta. Valmistaja ei anna mitään esityksiä tai takuita tämän asiakirjan sisällölle ja erityisesti sanoutuu irti kaikista epäsuorista takuista myytävyydestä tai soveltuvuudesta johonkin tiettyyn tarkoitukseen. Valmistaja pidättää oikeudet tarkistaa tätä julkaisua ja tehdä aika-ajoin muutoksia sen sisältöön ilman velvoitetta ilmoittaa tällaisista tarkistuksista tai muutoksista kenellekään.

Tavaramerkkien tunnustaminen

Kensington on ACCO Brand Corporationin Yhdysvalloissa rekisteröity tavaramerkki, jolle on myönnetty rekisteröinti, ja jolle on vireillä hakemuksia muissa maissa eri puolilla maailmaa.

HDMI, HDMI-logo ja High-Definition Multimedia Interface ovat HDMI Licensing LLC:n tavaramerkkejä tai rekisteröityjä tavaramerkkejä Yhdysvalloissa ja muissa maissa.

DLP®, DLP Link ja DLP logo ovat Texas Instrumentsin rekisteröityjä tavaramerkkejä ja BrilliantColor™ on Texas Instrumentsin tavaramerkki.

Kaikki muut tässä käyttöoppaassa käytetyt tuotenimet ovat niiden vastaavien omistajien omaisuutta, mikä täten tunnustetaan.

DARBEE on Darbee Products, Inc:n tavaramerkki.

MHL, Mobile High-Definition Link ja MHL Logo ovat MHL Licensing, LLC:n tavaramerkkejä tai rekisteröityjä tavaramerkkejä.

FCC

Tämä laite on testattu, ja se on todettu luokan B digitaalisia laitteita koskevien rajoitusten FCC:n sääntökohdan 15 mukaiseksi. Nämä raja-arvot on tarkoitettu turvaamaan riittävä häiriösuojaus asutussa ympäristössä. Tämä laite tuottaa ja käyttää radioaaltoja ja saattaa säteillä niitä ympäristöönsä. Jos laitetta ei asenneta tai käytetä ohjeiden mukaan, se voi aiheuttaa häiriöitä radioliikenteelle.

Kuitenkaan mitään takuita ei ole sille, ettei laite aiheuttaisi häiriöitä radion tai television vastaanottamiseen. Jos tämä laite häiritsee radio- tai televisiovastaanottoa, minkä voi todeta sulkemalla laitteen ja käynnistämällä sen uudelleen, tilannetta voi yrittää korjata seuraavilla toimenpiteillä:

- Suuntaa vastaanottoantenni uudelleen.
- Siirrä laite kauemmas radio- tai televisiovastaanottimesta.
- Kytke laite pistorasiaan, joka kuuluu eri jakopiiriin kuin pistorasia, johon radio tai televisio on kytketty.
- Kysy neuvoa laitteen myyjältä tai kokeneelta radio- tai tv-asentajalta.

Huomautus: Suojatut kaapelit

Kaikki liitännät muihin tietokonelaitteisiin on tehtävä suojatuilla kaapeleilla, jotta säilytetään FCC-säädöstenmukaisuus.

Huomio

Sellaisten muutosten tai mukautusten tekeminen, joita valmistaja ei ole nimenomaisesti hyväksynyt, voi mitätöidä FCC:n myöntämän käyttäjän valtuutuksen käyttää tätä laitetta.

Käyttöehdot

Tämä laite noudattaa FCC-säännösten osaa 15. Käytölle on kaksi seuraavaa ehtoa:

1. Tämä laite ei saa aiheuttaa haitallista häiriötä, ja
2. Tämän laitteen on hyväksyttävä kaikki vastaanotettu häiriö, mukaan luettuna häiriö, joka saattaa aiheuttaa epätoivottavaa toimintaa.

Huomautus: Käyttö Kanadassa

Tämä luokan B digitaalinen laite on Kanadan ICES-003-säädöksen mukainen.

Remarque à l'intention des utilisateurs canadiens

Cet appareil numérique de la classe B est conforme à la norme NMB-003 du Canada.

Vaatimustenmukaisuusvakuutus EU-maissa

- EMC-direktiivi 2004/108/EY (lisäyksineen)
- Matalajännitedirektiivi 2006/95/EY
- R & TTE -direktiivi 1999/5/EY (jos tuotteessa on RF-toiminto)

WEEE



Hävitysohjeet

Älä hävitä tätä elektronista laitetta heittämällä sitä roskeen. Minimoidaksesi saastumisen ja varmistaaksesi parhaan mahdollisen ympäristön suojelun, kierrätä laite.

JOHDANTO

Pakkauksen sisältö

Pura pakkaus varovasti ja tarkista, että kaikki alla listatut vakiolisävarusteet ovat mukana. Joitakin vaihtoehtoisten lisävarusteiden kohteita ei ehkä ole käytettävissä mallin, teknisten tietojen ja ostoalueen mukaan. Tarkista sisältö ostopaikkasi mukaisesti. Jotkut lisävarusteet voivat vaihdella alueittain.

Takuukortti kuuluu toimitukseen vai määrättyillä alueilla. Kysy lisätietoja jälleenmyyjältä.

Vakiolisävarusteet

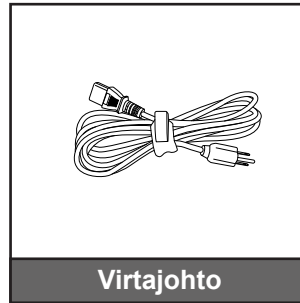

Huomautus:

- Paristo kuuluu kaukosäätimen toimitukseen.
- *(1) Eurooppalainen käyttöopas saatavilla osoitteessa www.optomaeurope.com.
- *(2) Katso Euroopassa voimassa olevat takuutiedot osoitteesta www.optomaeurope.com.
- *(3) Todellinen kaukosäädin voi olla erilainen alueen mukaan.

Valinnaiset lisävarusteet

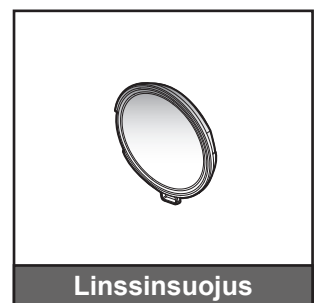
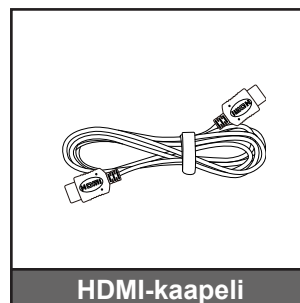
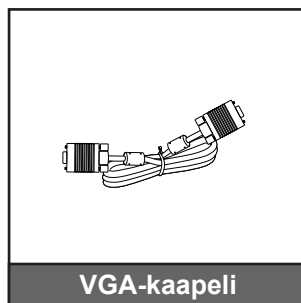

Huomautus: Valinnaiset lisävarusteet vaihtelevat mallin, teknisten tietojen ja alueen mukaan.

JOHDANTO

Tuotekuvaus

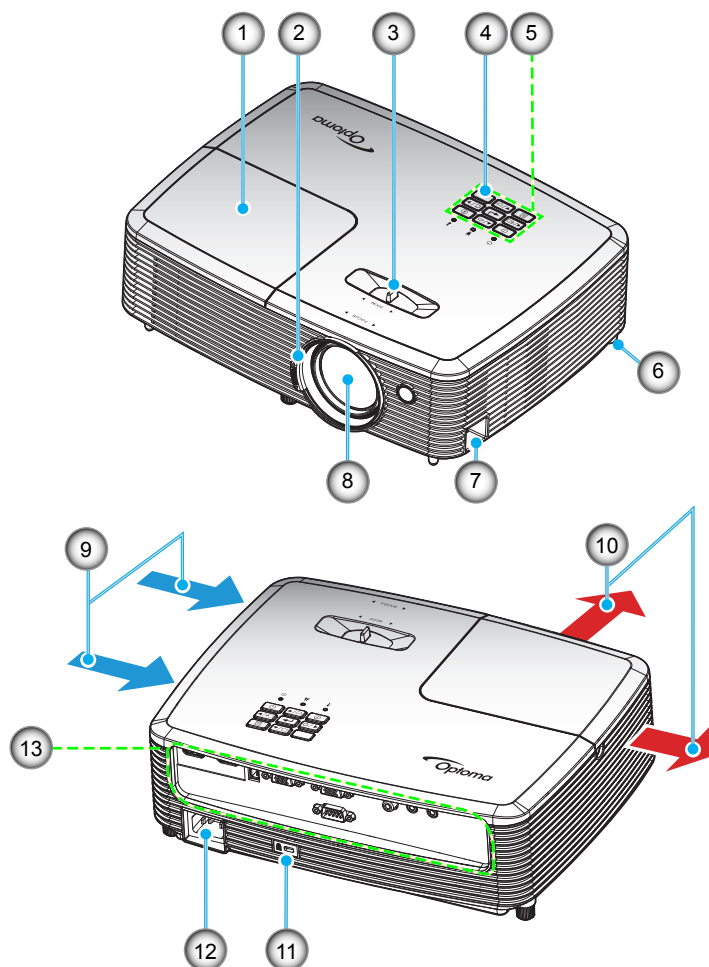

Huomautus: Säilytä 20 cm:n vähimmäisetäisyys "tulo"- ja "lähtö"-tarrojen välillä.

Nro	Kohde	Nro	Kohde
1.	Lampun kansi	8.	Linssi
2.	Tarkennusrenkas	9.	Tuuletus (tuloilma)
3.	Zoomin vipu	10.	Tuuletus (poistoilma)
4.	Infrapunavastaanotin	11.	Kensington™-lukkoportti
5.	Näppäimistö	12.	Virtapistoke
6.	Kallistuksen säätöjalka	13.	Tulo-/lähtö
7.	Turvapalkki		

JOHDANTO

Liitännät

Tyyppi 1 (9 IO)

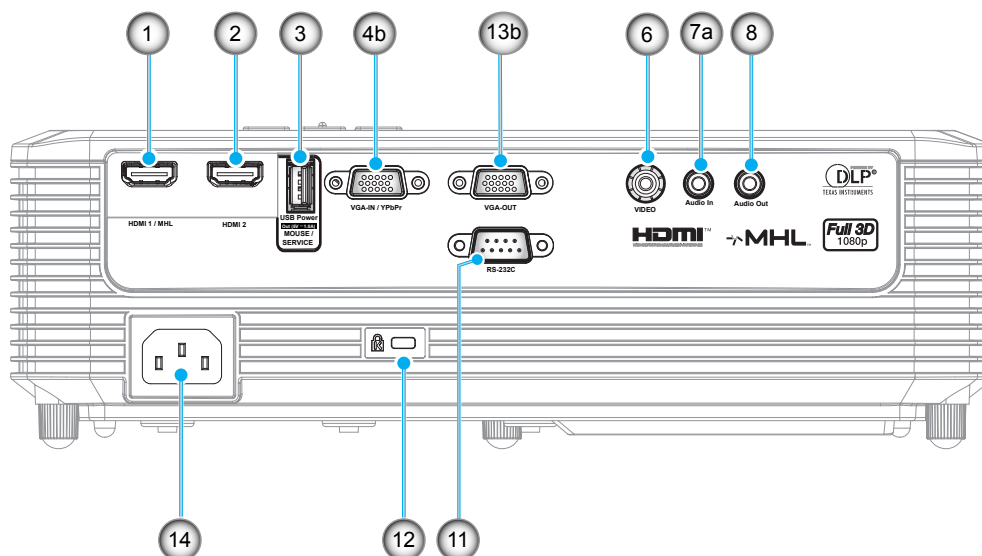

Tyyppi 2 (13 IO)

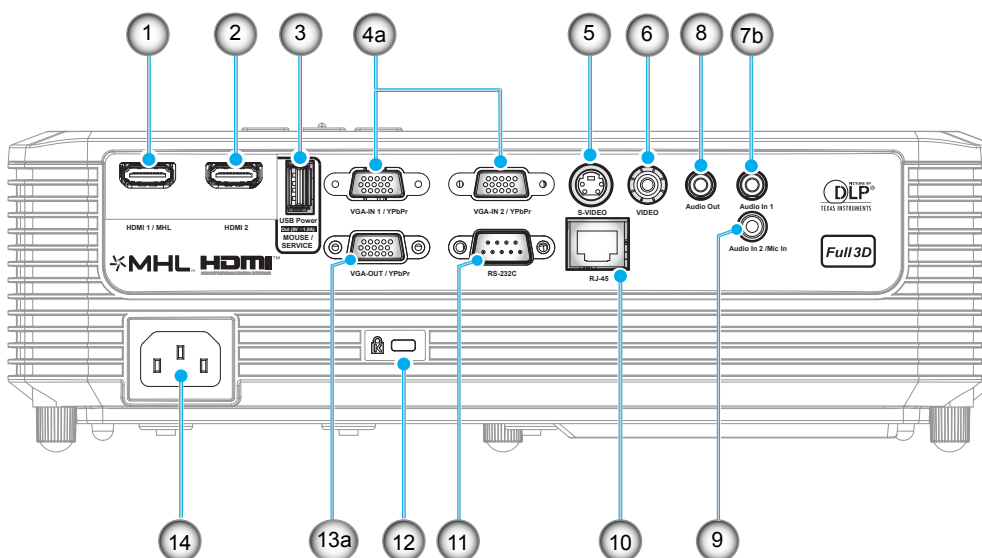

JOHDANTO

Nro	Kohde	Tyyppi 1 (9 IO)	Tyyppi 2 (13 IO)
1.	HDMI 1 / MHL -liitäntä	√	√
2.	HDMI 2 -liitäntä	√	√
3.	USB-virtalähtö (5V---1A) -liitäntä / HIIRI- / HUOLTO-liitäntä	√	√*
4.	a) VGA-IN 1/YPbPr-liitäntä ja VGA-IN 2 /YPbPr-liitäntä b) VGA-IN/YPbPr-liitäntä	√	√ (x2)
5.	S-VIDEO-liitäntä	Ei sovellettavissa	√
6.	Komposiittiliitäntä	√	√
7.	a) Audio In -liitäntä b) Audio In 1 -liitin	√	√
8.	Audio-lähtöliitäntä	√	√
9.	Audio In 2 / Mic In -liitin	Ei sovellettavissa	√
10.	RJ-45-liitäntä	Ei sovellettavissa	√
11.	RS-232C-liitäntä	√	√
12.	Kensington™-lukkoportti	√	√
13.	a) VGA-OUT/YPbPr-liitäntä b) VGA-OUT-liitäntä	√	√
14.	Virtapistoke	√	√

Huomautus: "√" tarkoittaa, että kohde on tuettu, "Ei sovellettavissa" tarkoittaa, että kohde ei ole käytettävissä.

Huomautus:

- Etähiiri vaatii erikoiskaukosäätimen.
- *Tämä malli tukee hiiri/huolto-toimintoa.

JOHDANTO

Näppäimistö

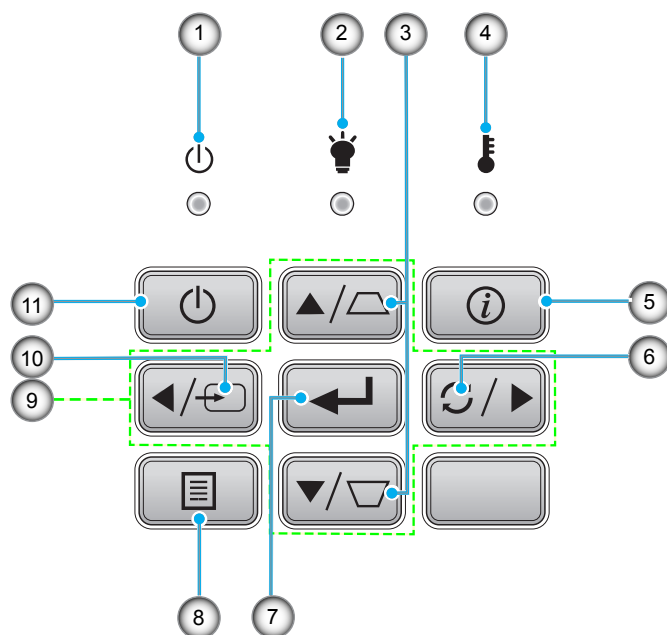

Nro	Kohde	Nro	Kohde
1.	Päälle/Valmiustila-merkkivalo	7.	Vahvista
2.	Lampun merkkivalo	8.	Valikko
3.	Trapetsikorjaus	9.	Nelisuuntaiset valintanäppäimet
4.	Lämpötilan merkkivalo	10.	Lähde
5.	Tiedot	11.	Virran
6.	Re-Sync		

JOHDANTO

Kaukosäädin 1

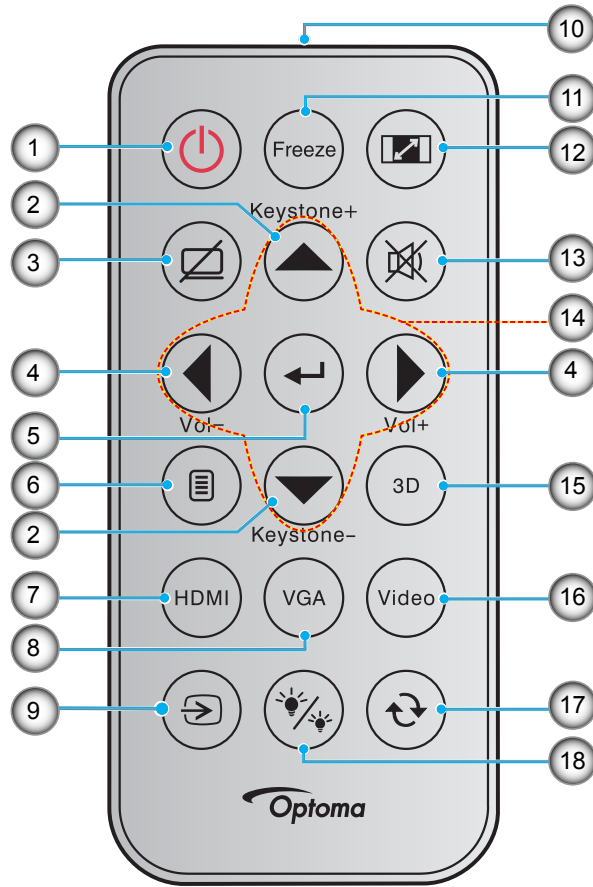

Nro	Kohde	Nro	Kohde
1.	Virta päälle/pois	10.	Infrapuna-LED-merkkivalo
2.	Kuvankorjaus +/-	11.	Pysäytä
3.	AV-mykistys	12.	Kuvasuhde
4.	Äänenvoimakkuus -/+	13.	Mykistys
5.	Vahvista	14.	Nelisuuntaiset valintanäppäimet
6.	Valikko	15.	3D
7.	HDMI	16.	Video
8.	VGA	17.	Uudelleensynkronointi
9.	Lähde	18.	Kirkkaustaso

Huomautus:

- Todellinen kaukosäädin voi olla erilainen alueen mukaan.
- Joillakin näppäimillä ei ehkä ole toimintoa malleissa, jotka eivät tue näitä toimintoja.
- Ennen kuin käytät kaukosäädintä ensimmäistä kertaa, irrota läpinäkyvä eristysteippi. Katso ohjeet pariston asennuksesta sivulta 20.

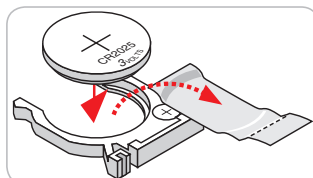

JOHDANTO

Kaukosäädin 2

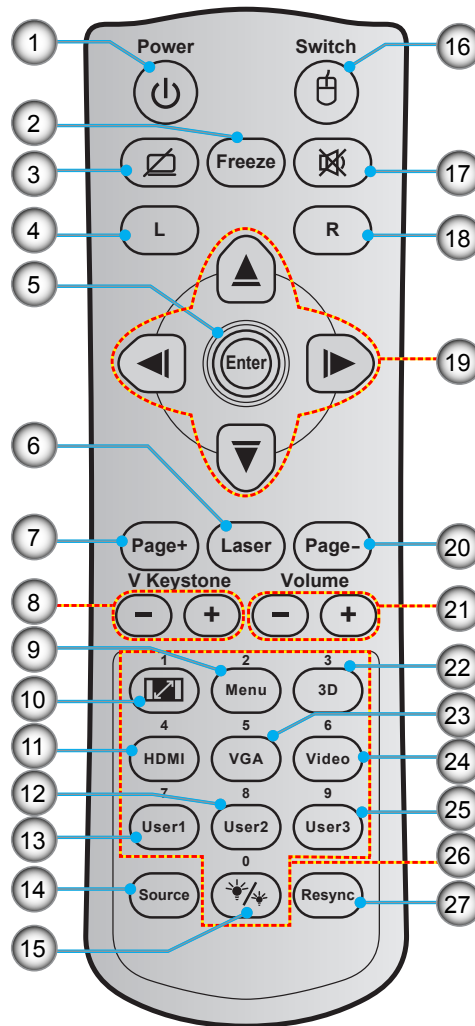

Nro	Kohde	Nro	Kohde
1.	Virta päälle/pois	15.	Kirkkaustaso
2.	Pysäytä	16.	Hiiri päälle / pois
3.	Tyhjä näyttö / Mykistetty audio	17.	Mykistys
4.	Hiiren vasemman painikkeen napsautus	18.	Hiiren oikean painikkeen napsautus
5.	Vahvista	19.	Nelisuuntaiset valintanäppäimet
6.	Laser	20.	Page -
7.	Page +	21.	Äänenvoimakkuus -/+
8.	Pysty kuvankorjaus - / +	22.	3D-valikko päälle/pois
9.	Valikko	23.	VGA
10.	Kuvasuhde	24.	Video
11.	HDMI	25.	Käyttäjä 3
12.	Käyttäjä 2	26.	Numeronäppäimistö (0-9)
13.	Käyttäjä 1	27.	Uudelleensynkronointi
14.	Lähde		

Huomautus:

- Todellinen kaukosäädin voi olla erilainen alueen mukaan.
- Joillakin näppäimillä ei ehkä ole toimintoa malleissa, jotka eivät tue näitä toimintoja.

ASETUKSET JA ASENNUS

Projektorin asennus

Tämä projektori on suunniteltu asennettavaksi neljään mahdolliseen asentoon.

Huonetila ja henkilökohtainen mieltymys ratkaisee, minkä asennussijainnin valitset. Ota huomioon valkokankaan koko ja sijainti, sopivan pistorasian sijainti sekä projektorin ja muiden laitteiden välinen etäisyys ja sijainti.

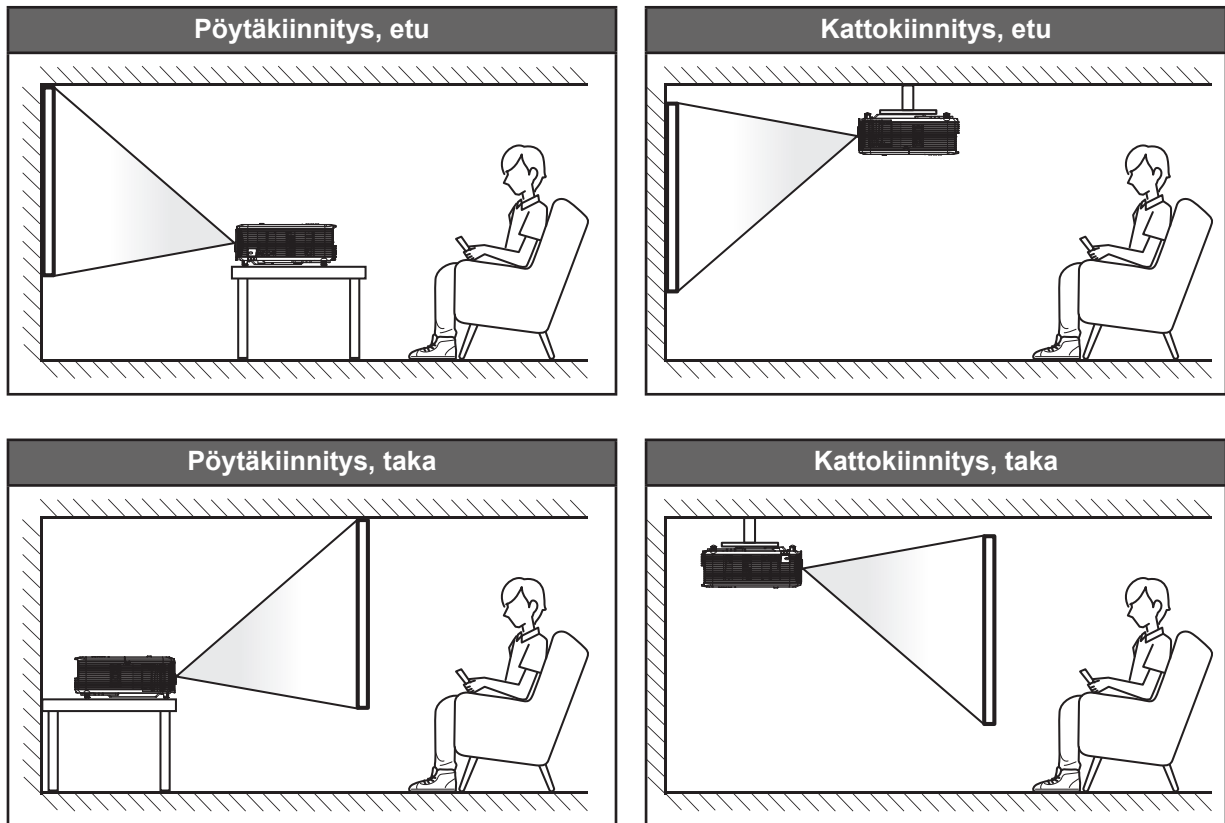

Projektori tulee asettaa tasaiselle pinnalle ja 90 astetta / kohtisuorassa heijastusnäyttöön nähden.

- Katso projektorin sijainnin määrittäminen tietyille heijastusnäyttökoolle etäisyystaulukosta sivulla 68-71.
- Katso näytön koko määrittäminen annetulle etäisyydelle etäisyystaulukosta sivulla 68-71.

Huomautus: Mitä etäämmälle projektori sijoitetaan näytöstä, sitä suuremmaksi kuvan koko kasvaa ja myös pystysuuntainen siirtymä lisääntyy suhteessa.

TÄRKEÄÄ!

Älä käytä projektoria mistään muusta suunnasta kuin pöytä- tai kattokiinnityksestä. Projektorin tulee olla vaakasuuntaisesti, ei kallistettuna eteen/taakse tai vasemmalle/oikealle. Kaikki muut suuntaukset mitätöivät takuun ja lyhentävät projektorin lampun tai itse projektorin käyttöikä. Ota yhteys Optomaan saadaksesi ohjeet vakioasennuksesta poikkeavaan asentukseen.

ASETUKSET JA ASENNUS

Tyyppi 1 (9 IO)

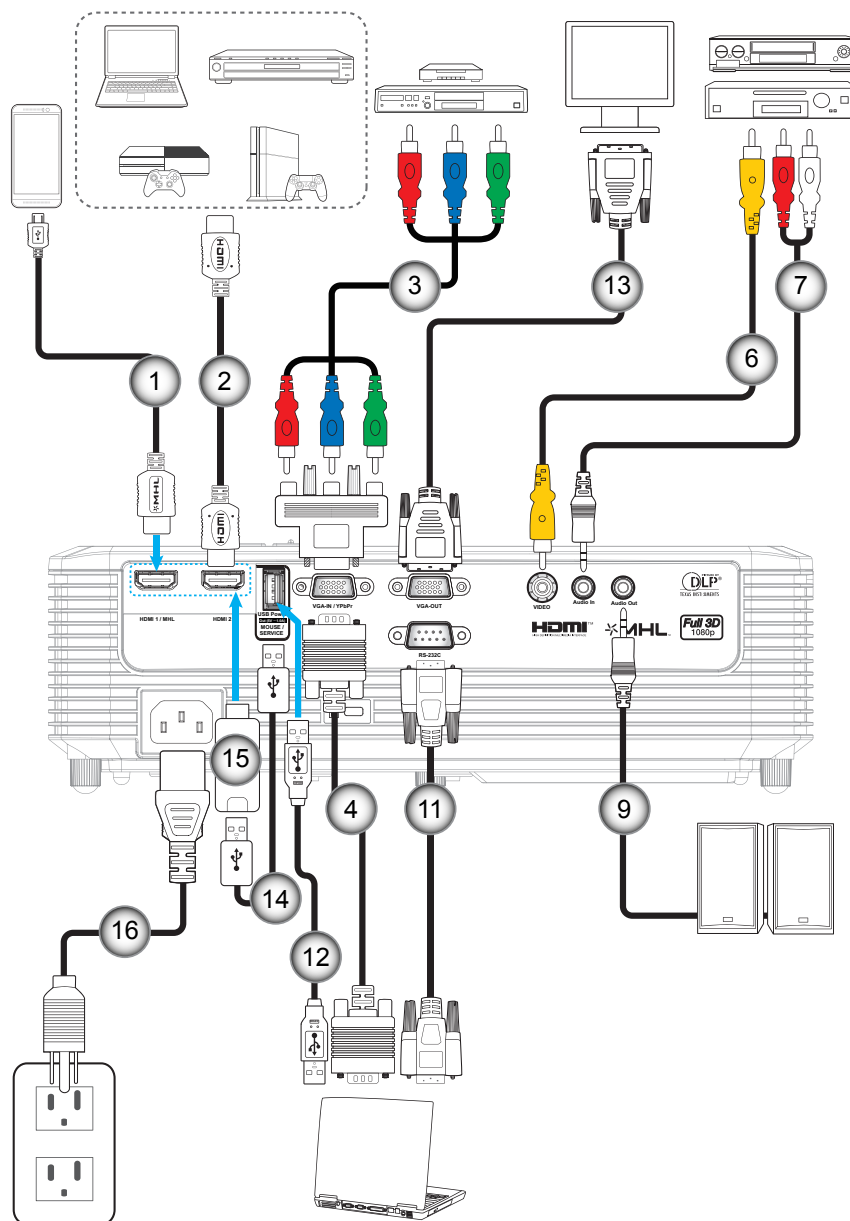

ASETUKSET JA ASENNUS

Tyyppi 2 (13 IO)

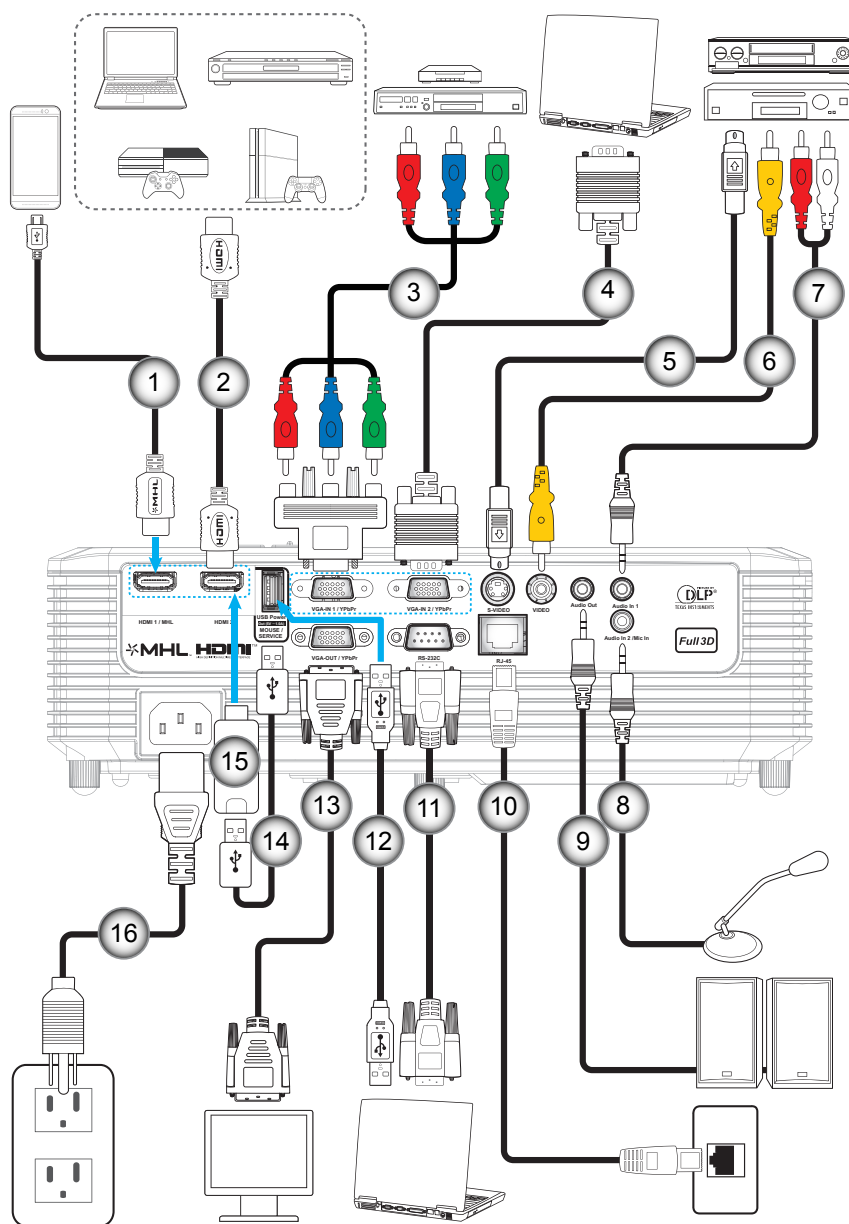

ASETUKSET JA ASENNUS

Nro	Kohde	Tyyppi 1 (9 IO)	Tyyppi 2 (13 IO)
1.	MHL-kaapeli	√	√
2.	HDMI-kaapeli	√	√
3.	RCA-komponenttikaapeli	√	√
4.	VGA-tulo-kaapeli	√	√
5.	S-videokaapeli	Ei sovellettavissa	√
6.	Videokaapeli	√	√
7.	Äänitulo-kaapeli	√	√
8.	Mikrofonin tulokaapeli	Ei sovellettavissa	√
9.	Audiolähtökaapeli	√	√
10.	RJ-45-kaapeli	Ei sovellettavissa	√
11.	RS232C-kaapeli	√	√
12.	USB-kaapeli (hiiriohjaus)	√	√
13.	VGA-lähtökaapeli	√	√
14.	USB-virtakaapeli	√	√
15.	HDMI-sauva	√	√
16.	Virtajohto	√	√

Huomautus: "√" tarkoittaa, että kohde on tuettu, "Ei sovellettavissa" tarkoittaa, että kohde ei ole käytettävissä.

ASETUKSET JA ASENNUS

Heijastetun kuvan säätäminen

Kuvan korkeus

Tämä projektori on varustettu kuvan korkeuden säädön mahdollistavalla nostojalalla.

1. Paikanna projektorin alta säädettävä jalka, jota haluat säätää.
2. Nosta tai laske projektoria kiertämällä säädettävää jalkaa myötä- tai vastapäivään.

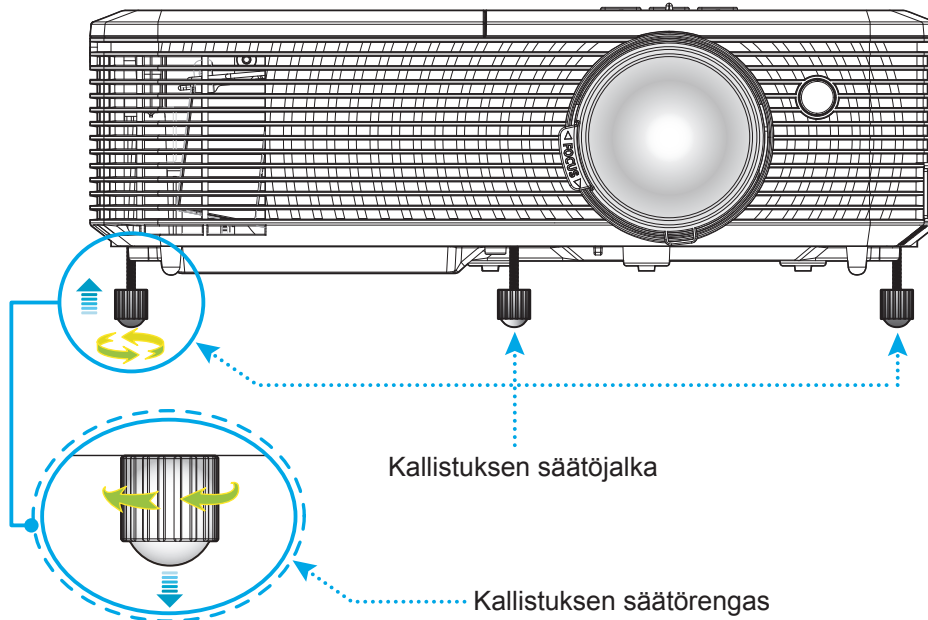

Zoomi ja tarkennus

- Säätääksesi kuvan kokoa, kierrä zoomausvipua myötäpäivään tai vastapäivään lisätäksesi tai vähentääksesi projisoidun kuvan kokoa.
- Säätääksesi tarkennusta, kierrä tarkennusrengasta myötäpäivään tai vastapäivään, kunnes kuva on tarkka ja selvä.

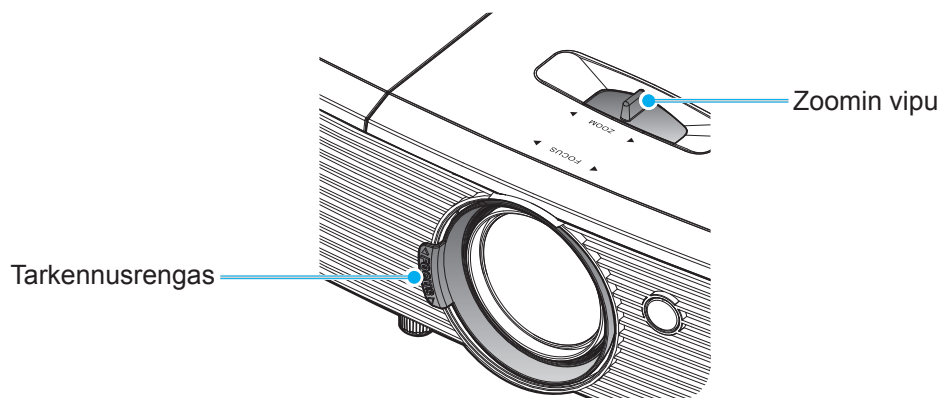

Huomautus: Projektori tarkentaa välillä 1–10 m.

ASETUKSET JA ASENNUS

Paristojen asennus/vaihto

1. Paina paristokantta lujasti ja liu'uta se irti.
2. Asenna lokeroon uusi paristo. Poista vanha paristo ja asenna uusi (CR2025). Varmista, että "+"-puoli on ylöspäin.
3. Aseta kansi takaisin paikalleen.

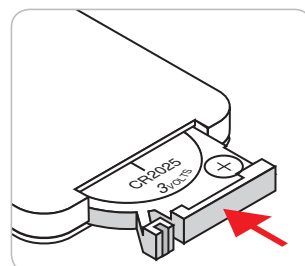
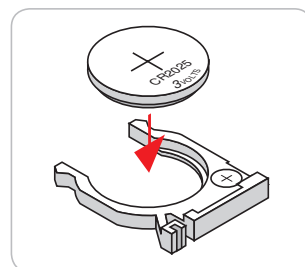
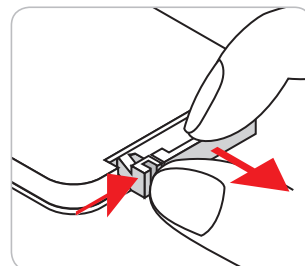

VAARA: Varmistaaksesi turvallisen käytön, huomioi seuraavat varotoimet:

- Käytä CR2025-tyyppistä paristoa.
- Vältä altistumista vedelle tai muille nesteille.
- Älä altista kaukosäädintä kosteudelle tai kuumuudelle.
- Älä pudota kaukosäädintä.
- Jos paristo on vuotanut kaukosäätimessä, pyyhi kotelo varovasti puhtaaksi ja asenna uusi paristo.
- Räjähdyksivaara, jos paristo on vaihdettu vääräntyyppiseen.
- Hävitä käytetty paristo ohjeiden mukaisesti.

ASETUKSET JA ASENNUS

Toimivuusalue

Infrapuna (IR) -kaukosäädinanturi sijaitsee projektorin päällä. Varmista, että pidät kaukosäädintä enintään 30 asteen kulmassa kohti projektorin päällä olevaa infrapuna-kaukosäädinanturia, jotta se toimii oikein. Kaukosäätimen ja anturin etäisyys ei saa olla 6 metriä suurempi.

Huomautus: Kun osoitat kaukosäätimellä suoraan (0 asteen kulmassa) on infrapuna-kaukosäädinanturia, etäisyys kaukosäätimen ja anturin välillä ei saa olla yli 8 metriä.

- Varmista, ettei kaukosäätimen ja projektorin infrapuna-anturin välissä ole mitään esteitä, jotka voivat estää infrapunasädetä.
- Varmista, ettei kaukosäätimen infrapunalähtetimeen osu suoraan auringon tai loistelampun valoa.
- Pidä kaukosäädin yli 2 m etäisyydellä loistelampuista, muuten kaukosäätimeen voi tulla toimintahäiriö.
- Jos kaukosäädin on lähellä invertterityyppisiä loistelamppuja, siitä voi tulla ajoittain toimimaton.
- Jos kaukosäädin ja projektori ovat hyvin lähekkäin, kaukosäädin ei ehkä toimi.
- Kun osoitat näyttöä, toimintaetäisyys on alle 6 m kaukosäätimestä näyttöön ja infrapunasäteiden heijastamiseksi takaisin projektoriin. Toimintaetäisyys voi kuitenkin vaihdella heijastusnäyttötyypin mukaan.

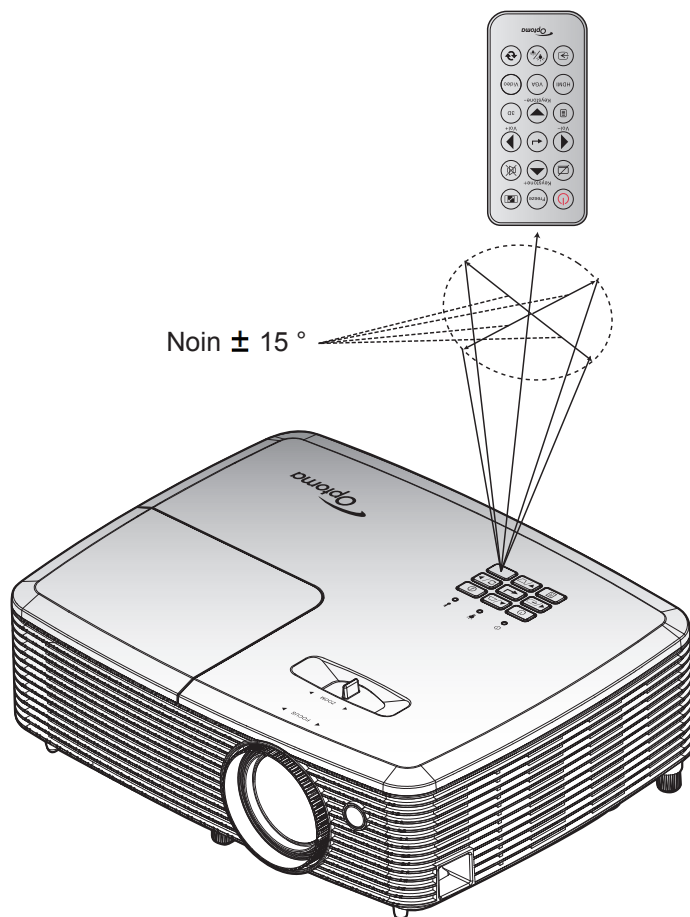

PROJEKTORIN KÄYTTÖ

Projektorin virran kytkeminen päälle/pois päältä

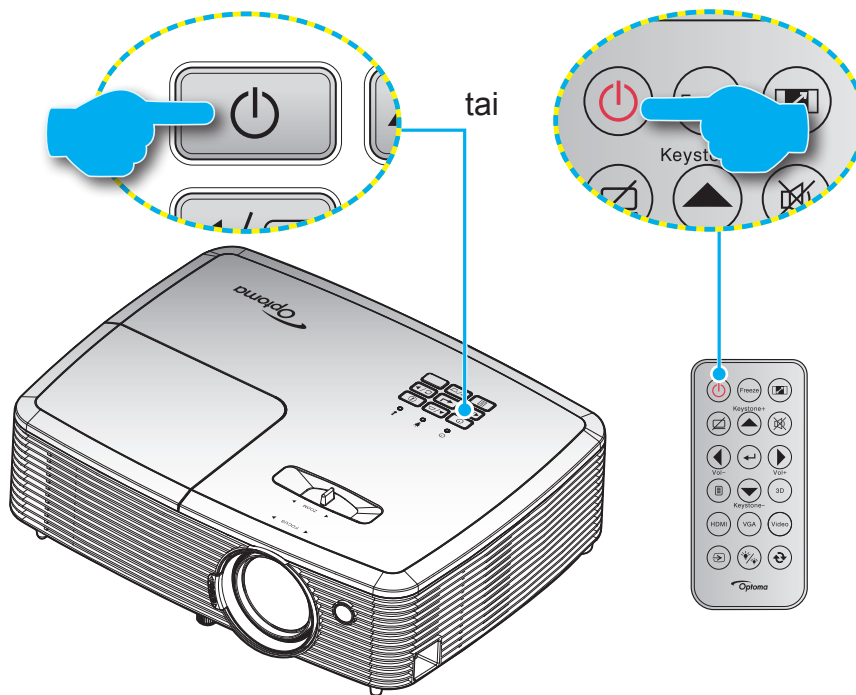

Virta päälle

1. Kiinnitä virtajohto ja signaali/lähdekaapeli tiukasti. Liittämisen jälkeen Päällä/Valmiustila LED -merkkivalo palaa punaisena.
2. Käynnistä projektori painamalla joko projektorin näppäimistön tai kaukosäätimen "⏻"-painiketta.
3. Käynnistysnäyttö tulee näkyviin noin 10 sekunniksi ja Päällä/Valmiustila LED -merkkivalo vilkkuu vihreänä tai sinisenä.

Huomautus: Kun projektori kytketään päälle ensimmäistä kertaa, sinua kehoitetaan valitsemaan haluamasi kieli, projisoinnin suuntaus ja muutamia muita asetuksia.

Virta pois

1. Sammuta projektori painamalla joko projektorin näppäimistön tai kaukosäätimen "⏻"-painiketta.
2. Seuraava viesti tulee näkyviin näyttöön:

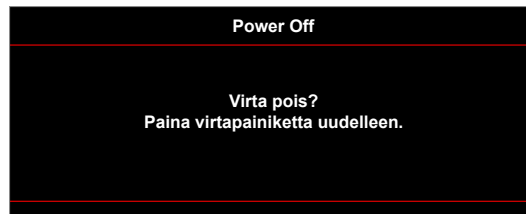

3. Vahvasta painamalla "⏻"-painiketta uudelleen, muuten viesti poistuu 15 sekunnin kuluessa. Kun painat "⏻"-painiketta toistamiseen, projektori sammuu.
4. Jäähdytystuulettimien toiminta jatkuu noin 10 sekunnin ajan ja Päällä/Valmiustila LED -merkkivalo vilkkuu vihreänä tai sinisenä. Kun Päällä/Valmiustila LED -merkkivalo palaa tasaisesti punaisena, projektori on siirtynyt valmiustilaan. Jos haluat kytkeä projektorin takaisin päälle, sinun on odotettava, kunnes jäähdytyskierto on suoritettu ja projektori siirtynyt valmiustilaan. Kun projektori on valmiustilassa, paina vain "⏻"-painiketta uudelleen kytkeäksesi projektorin päälle.
5. Irrota virtajohto pistorasiasta ja projektorista.

Huomautus: Ei ole suositeltavaa kytkeä projektoria heti takaisin päälle virransammutuksen jälkeen.

PROJEKTORIN KÄYTTÖ

Tulolähteen valitseminen

Kytke päälle liitetty lähde, jonka haluat näyttää heijastusnäytöllä, kuten tietokone, kannettava, videosoitin jne. Projektori tunnistaa lähteen automaattisesti. Jos useita lähteitä on liitetty, paina projektorin näppäimistön tai kaukosäätimen lähdepainiketta valitaksesi halutun tulon.

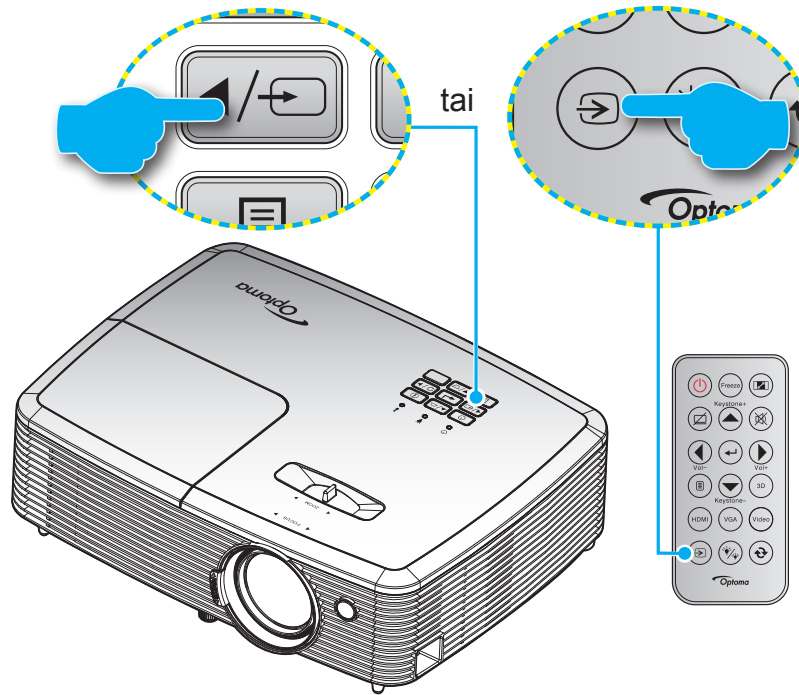

PROJEKTORIN KÄYTTÖ

Valikossa navigointi ja ominaisuudet

Projektorissa on monikielisiä näyttövalikkoja, joiden avulla voit säätää kuvia ja muuttaa useita asetuksia. Projektori löytää lähteen automaattisesti.

1. Avaa kuvaruutuvalikko painamalla kaukosäätimen tai projektorin näppäimistön "☰"-painiketta.
2. Kun kuvaruutuvalikko tulee näkyviin, valitse ▲▼-näppäimillä jokin päävalikon kohdista. Tehdessäsi valinnan tietyllä sivulla, paina ←- tai ►-näppäintä siirtyäksesi alavalikkoon.
3. Valitse haluttu kohde alivalikosta painamalla ◀▶-painikkeita ja paina ←- tai ►-näppäintä näyttääksesi lisää asetuksia. Säädä asetuksia ◀▶-näppäimillä.
4. Valitse seuraava säädettävä kohta alivalikosta ja säädä sitä edellä kuvatulla tavalla.
5. Paina ←- tai ►-näppäintä vahvistaaksesi valinnan, jolloin päävalikko palautuu näytölle.
6. Voit poistua painamalla ◀- tai ☰-painiketta uudelleen. Näyttövalikko sulkeutuu ja projektori tallentaa uudet asetukset automaattisesti.

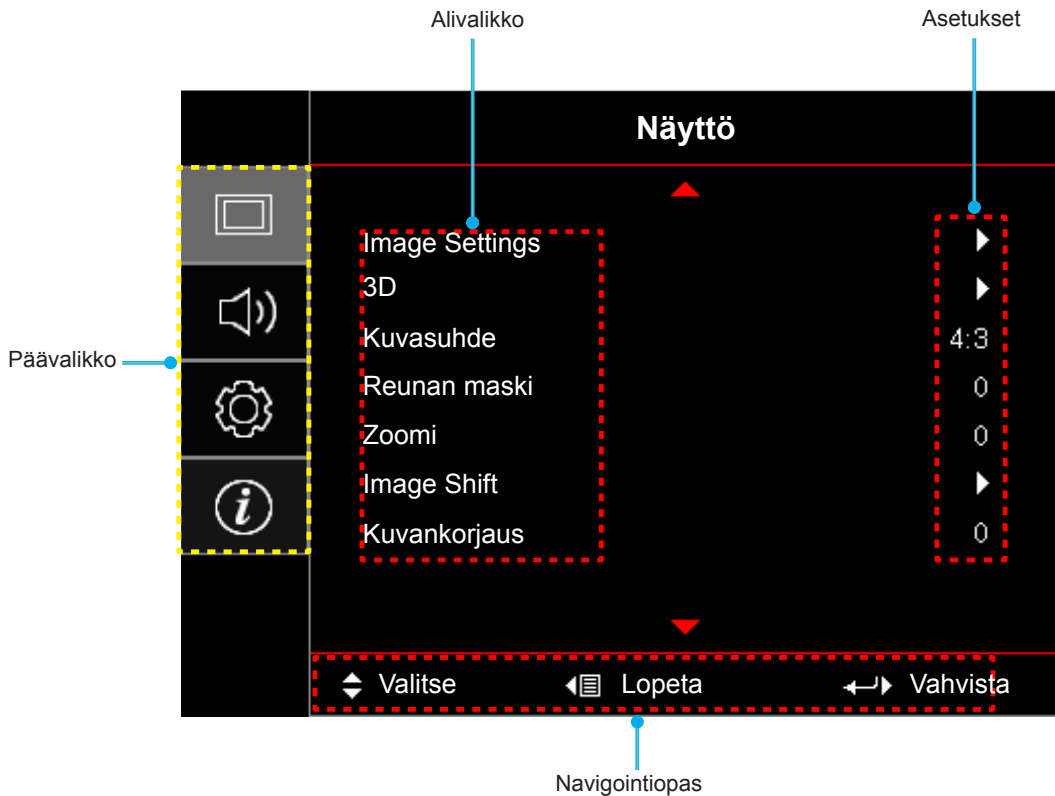

PROJEKTORIN KÄYTTÖ







OSD-valikkopuu (Tyyppi 1)

Päävalikko	Alivalikko	Alavalikko 2	Alavalikko 3	Alavalikko 4	Arvot		
Näyttö	Image Settings	Näyttötila	[Data]		Esitys		
					Kirkas		
					Elokuvateatteri		
					Riistan		
					sRGB		
					DICOM SIM.		
					Käyttäjä		
					3D		
		Seinän väri				Pois [Oletus]	
						Liitutaulu	
						Vaaleankeltainen	
						Vaaleanvihreä	
						Vaaleansininen	
						Vaaleanpunainen	
						Harmaa	
		Kirkkaus				-50~50	
		Kontrasti				-50~50	
		Terävyitys				1~15	
		Väri				-50~50	
		Sävy				-50~50	
		Gamma	Elokuva				
			Video				
			Grafiikka				
			Tavallinen(2.2)				
			1.8				
			2.0				
			2.4				
		Väriasetukset	BrilliantColor™				1~10
				Väriämpötila	[Data-tila]		Lämmin
							Keski
						Cool	
			Color Matching	Väri			R [Oletus]
							G
					B		
					C		
					Y		
					M		
		W					
Sävy				-50 ~ 50 [Oletus: 0]			
Värikylläisyys				-50 ~ 50 [Oletus: 0]			
Vahvistus				-50 ~ 50 [Oletus: 0]			

PROJEKTORIN KÄYTTÖ

Päävalikko	Alivalikko	Alavalikko 2	Alavalikko 3	Alavalikko 4	Arvot
Näyttö	Image Settings	Väriasetukset	Color Matching	Alkuasetukset	Peruuta [Oletus]
					Kyllä
				Lopeta	
			RGBVahv/Säät	Punainen vahvistus	-50~50
				Vihreä vahvistus	-50~50
				Sininen vahvistus	-50~50
				Punainen säätö	-50~50
				Vihreä säätö	-50~50
				Sininen säätö	-50~50
				Alkuasetukset	Peruuta [Oletus]
				Kyllä	
			Lopeta		
			Väriavaruus [Ei HDMI-tulo]		Auto [Oletus]
					RGB
					YUV
			Väriavaruus [HDMI-tulo]		Auto [Oletus]
					RGB(0~255)
					RGB(16~235)
					YUV
		Valkoisen taso		0–31 (signaalin mukaan)	
		Mustan taso		-5–5 (signaalin mukaan)	
		IRE		0	
				7.5	
		Signaali	Automatic		Pois
					Päälle [Oletus]
			Taajuus		-50–50 (signaalin mukaan) [Oletus: 0]
			Vaihe		0–31 (signaalin mukaan) [Oletus: 0]
			Vaakasijainti		-50–50 (signaalin mukaan) [Oletus: 0]
		Pystysijainti		-50–50 (signaalin mukaan) [Oletus: 0]	
		Kirkkaustaso		[Lampun alusta - Data]	Kirkas
					Säästö
	Dynamic				
	Eco+				
Alkuasetukset					

PROJEKTORIN KÄYTTÖ

Päävalikko	Alivalikko	Alavalikko 2	Alavalikko 3	Alavalikko 4	Arvot	
Näyttö	3D	3D-tila			Pois	
					DLP-linkki [Oletus]	
					Infrapuna (IR)	
		3D → 2D				3D [Oletus]
						L
						R
		3D-Muoto				Auto [Oletus]
						SBS Mode
						Top and Bottom
						Frame Sequential
		3D-synk. kääntö				Päälle
						Pois [Oletus]
	Kuvasuhte					4:3
						16:9
						16:10 [WXGA WUXGA -mallit]
						LBX [paitsi SVGA XGA -mallit]
						Alkuperäinen
					Auto	
Reunan maski					0–10 [Oletus: 0]	
Zoomi					-5~25 [Oletus: 0]	
Image Shift	H: -50~50				[Oletus:0]	
	V: -50~50					
Kuvankorjaus					-40~40	
Audio	Mykistys				Pois [Oletus]	
					Päälle	
	Äänenvoimakkuus				0-10 [Oletus: 5]	
Asetukset	Projisointi				Front  [Oletus]	
					Rear 	
					Katto-ylä 	
					Taka-ylä 	
	Näyttötyyppi	[WXGA/WUXGA-mallit]				16:9
						16:10 [Oletus]
	Lampun asetukset	Lamppumuistutus				Pois
						Päälle [Oletus]
	Lampun nollaus				Peruuta [Oletus]	
					Kyllä	





PROJEKTORIN KÄYTTÖ

Päävalikko	Alivalikko	Alavalikko 2	Alavalikko 3	Alavalikko 4	Arvot		
Asetukset	Filter Settings	Optional Filter Installed			Kyllä		
					Ei		
		Filter Usage Hours			(Vain luku)		
		Filter Reminder				Pois	
						300hr	
						500hr [Oletus]	
						800hr	
						1000hr	
	Filter Reset				Peruuta [Oletus]		
					Kyllä		
	Power Settings	Suorakäynnistys				Pois [Oletus]	
						Päälle	
		Signaali Virta päälle				Pois [Oletus]	
						Päälle	
		Autom. sammutus				0–180 (5 min lisäyksin) [Oletus: 0]	
		Uniajastin (min)	Aina päällä				0–990 (30 min lisäyksin) [Oletus: 0]
							Ei [Oletus]
		Quick Resume					Kyllä
							Pois
		Virtatila(Valmiustila)					Päälle [Oletus]
						Aktiivinen	
	USB Power					Säästö [Oletus]	
						Pois [Oletus]	
						Päälle	
	Turvallisuus	Turvallisuus				Auto	
						Pois	
		Turva-ajastin					Päälle
			Kuukausi				
	Päivä						
		Tunti					
	Vaihda salasana						
	HDMI Link Settings	HDMI Link				Pois	
						Päälle	
Inclusive TV						Ei	
						Kyllä	
Power On Link						Mutual	
						PJ -> Laite	
Power Off Link						Laite -> PJ	
					Pois		
Testikuvio					Päälle		
					Vihreä ruudukko		
					Magenta ruudukko		

PROJEKTORIN KÄYTTÖ

Päävalikko	Alivalikko	Alavalikko 2	Alavalikko 3	Alavalikko 4	Arvot	
Asetukset	Testikuvio				Valkoinen ruudukko	
					Valkoinen	
					Pois	
	Remote Settings [kaukosäädinkohtainen]	IR-toiminto				Päälle
						Pois
		Käyttäjä1				HDMI2
						Testikuvio
						Kirkkaus
						Kontrasti
						Uniajastin [Oletus]
						Color Matching
						Väriämpötila
						Gamma
						Projisointi
						Lampun asetukset
						Zoomi
						Pysäytä
					MHL	
		Käyttäjä2				HDMI2
						Testikuvio
						Kirkkaus
						Kontrasti
						Uniajastin
						Color Matching [Oletus]
						Väriämpötila
						Gamma
						Projisointi
						Lampun asetukset
						Zoomi
						Pysäytä
					MHL	
		Käyttäjä3				HDMI2
						Testikuvio
					Kirkkaus	
					Kontrasti	
					Uniajastin	
					Color Matching	
					Väriämpötila [Oletus]	
					Gamma	
					Projisointi	
					Lampun asetukset	
					Zoomi	
				Pysäytä		
			MHL			

PROJEKTORIN KÄYTTÖ

Päävalikko	Alivalikko	Alavalikko 2	Alavalikko 3	Alavalikko 4	Arvot	
Asetukset	VALINNAT	Projektorin tunnus			0~99	
		Kieli			Suomi [Oletus]	
					Deutsch	
					Français	
					Italiano	
					Español	
					Português	
					Polski	
					Nederlands	
					Svenska	
					Norsk	
					Dansk	
					Suomi	
					ελληνικά	
					繁體中文	
					简体中文	
					日本語	
					한국어	
					Русский	
					Magyar	
					Čeština	
					عربي	
					ไทย	
					Türkçe	
				فارسی		
				Tiếng Việt		
				Bahasa Indonesia		
				Română		
				Slovenčina		
			Tekstitys			CC1
						CC2
						Pois [Oletus]
			Menu Settings	Valikon sijainti		Ylä-vasen 
						Ylä-oikea 
						Keski  [Oletus]
						Ala-vasen 
						Ala-oikea 
				Menu Timer		
						5 s
						10 s [Oletus]
			Automaattinen lähde			Pois [Oletus]
				Päälle		

PROJEKTORIN KÄYTTÖ

Päävalikko	Alivalikko	Alavalikko 2	Alavalikko 3	Alavalikko 4	Arvot	
Asetukset	VALINNAT	Tulolähde			HDMI1 / MHL	
					HDMI2	
					VGA	
					Video	
		Input Name	HDMI1 / MHL			Oletus [Oletus]
						Custom
			HDMI2			Oletus [Oletus]
						Custom
			VGA			Oletus [Oletus]
						Custom
			Video			Oletus [Oletus]
						Custom
		Korkea paikka			Pois [Oletus]	
					Päälle	
		Display Mode Lock			Pois [Oletus]	
					Päälle	
		Näppäimistölukko			Pois [Oletus]	
					Päälle	
		Tiedon piilotus			Pois [Oletus]	
					Päälle	
		Logo			Oletus [Oletus]	
					Neutraali	
		Taustaväri			Ei mitään [Oletus, Videolle/Pro-AV-mallille]	
					Sininen [Oletus, Data-mallille]	
				Punainen		
				Virheä		
				Harmaa		
				Logo		
Alkuasetukset	Reset OSD			Peruuta [Oletus]		
				Kyllä		
	Reset to Default			Peruuta [Oletus]		
				Kyllä		

PROJEKTORIN KÄYTTÖ

Päävalikko	Alivalikko	Alavalikko 2	Alavalikko 3	Alavalikko 4	Arvot	
Tiedot	Regulatory					
	Serial Number					
	Lähde					
	Resolution				00x00	
	Refresh Rate				0,00Hz	
	Näyttötila					
	Virtatila (Valmiustila)					
	Lampputunnit	Kirkas				0H
		Säästö				0H
		Dynamic				0H
		Eco+				0H
		Yhteensä				
	Projektorin tunnus					00~99
	Filter Usage Hours					
	Kirkkaustaso					
Laiteohjelmistoversio	System					
	MCU					

Huomautus:

- Kuvaruutuvalikon "Lampun nollaus" nollaa vain Lampputunnit sekä lampputunnit kuvaruutuvalikossa että lampputunnit huoltotilassa. Projisointitunteja huoltotilassa ei nollata.
- Kaikkia näyttötiloja voidaan säätää ja niiden arvot tallentaa.
- 3D-ajoitustilassa zoomi/reunamaski otetaan pois käytöstä kuvan rikkoutumisen estämiseksi.

PROJEKTORIN KÄYTTÖ



OSD-valikkopuu (Tyyppi 2)

Päävalikko	Alivalikko	Alavalikko 2	Alavalikko 3	Alavalikko 4	Arvot
Näyttö	Image Settings	Näyttötila	[Data]	Esitys	
				Kirkas	
				Elokuvateatteri	
				Riistan	
				sRGB	
				DICOM SIM.	
				Käyttäjä	
				3D	
		Seinän väri		Pois[Oletus]	
				Liitutaulu	
				Vaaleankeltainen	
				Vaaleanvihreä	
				Vaaleansininen	
				Vaaleanpunainen	
				Harmaa	
		Kirkkaus		-50~50	
		Kontrasti		-50~50	
		Terävöitys		1~15	
		Väri		-50~50	
		Sävy		-50~50	
		Gamma	Elokuva		
			Video		
			Grafiikka		
			Tavallinen(2.2)		
			1.8		
			2.0		
			2.4		
		Väriasetukset	BrilliantColor™		1~10
			Väriämpötila	[Data-tila]	Lämmin
				Keski	
				Cool	
			Color Matching	Väri	R [Oletus]
G					
B					
C					
Y					
M					
W					
Sävy	-50 ~ 50 [Oletus: 0]				
Värikylläisyys	-50 ~ 50 [Oletus: 0]				
Vahvistus	-50 ~ 50 [Oletus: 0]				





PROJEKTORIN KÄYTTÖ

Päävalikko	Alivalikko	Alavalikko 2	Alavalikko 3	Alavalikko 4	Arvot
Näyttö	Image Settings	Väriasetukset	Color Matching	Alkuasetukset	Peruuta [Oletus]
					Kyllä
				Lopeta	
			RGB Vahv/Säät	Punainen vahvistus	-50~50
				Vihreä vahvistus	-50~50
				Sininen vahvistus	-50~50
				Punainen säätö	-50~50
				Vihreä säätö	-50~50
				Sininen säätö	-50~50
				Alkuasetukset	Peruuta [Oletus]
				Kyllä	
			Lopeta		
			Väriavaruus [Ei HDMI-tulo]		Auto [Oletus]
					RGB
					YUV
			Väriavaruus [HDMI-tulo]		Auto [Oletus]
					RGB(0~255)
					RGB(16~235)
			YUV		
		Valkoisen taso		0-31 (signaalin mukaan)	
		Mustan taso		-5-5 (signaalin mukaan)	
		IRE		0	
				7.5	
		Signaali	Automatic		Pois
					Päälle [Oletus]
			Taajuus		-50-50 (signaalin mukaan) [Oletus: 0]
			Vaihe		0-31 (signaalin mukaan) [Oletus: 0]
			Vaakasijainti		-50-50 (signaalin mukaan) [Oletus: 0]
		Pystysijainti		-50-50 (signaalin mukaan) [Oletus: 0]	
		Kirkkaustaso		[Lampun alusta - Data]	Kirkas
					Säästö
					Dynamic
					Eco+
Alkuasetukset					

PROJEKTORIN KÄYTTÖ

Päävalikko	Alivalikko	Alavalikko 2	Alavalikko 3	Alavalikko 4	Arvot	
Näyttö	3D	3D-tila			Pois	
					DLP-linkki [Oletus]	
					Infrapuna (IR)	
		3D → 2D			3D [Oletus]	
					L	
					R	
		3D-Muoto			Auto [Oletus]	
					SBS Mode	
					Top and Bottom	
					Frame Sequential	
		3D-synk. kääntö			Päälle	
					Pois [Oletus]	
	Kuvasuhte				4:3	
					16:9	
					16:10 [WXGA WUXGA -mallit]	
					LBX[paitisi SVGA XGA -mallit]	
					Alkuperäinen	
					Auto	
	Reunan maski				0–10 [Oletus: 0]	
	Zoomi				-5~25 [Oletus: 0]	
Image Shift	H: -50~50			[Oletus:0]		
	V: -50~50					
Kuvankorjaus				-40~40		
Audio	Mykistys				Pois[Oletus]	
					Päälle	
	Äänenvoimakkuus				0-10 [Oletus: 5]	
	Audiotulo	HDMI1 / MHL				Audio 1
						Audio 2
						Oletus [Oletus]
		HDMI2				Audio 1
						Audio 2
						Oletus [Oletus]
		VGA1				Audio 1
						Audio 2
		VGA2				Audio 1
						Audio 2
		S-video				Audio 1
						Audio 2
		Video				Audio 1
					Audio 2	

PROJEKTORIN KÄYTTÖ

Päävalikko	Alivalikko	Alavalikko 2	Alavalikko 3	Alavalikko 4	Arvot		
Asetukset	Projisointi				Front  [Oletus]		
					Rear 		
					Katto-ylä 		
					Taka-ylä 		
	Näyttötyyppi	[WXGA/WUXGA-mallit]				16:9	
						16:10 [Oletus]	
	Lampun asetukset	Lamppumuistutus				Pois	
		Lampun nollaus				Päälle [Oletus]	
	Filter Settings	Optional Filter Installed				Peruuta [Oletus]	
						Kyllä	
		Filter Usage Hours					Kyllä
							Ei
		Filter Reminder					(Vain luku)
							Pois
							300hr
							500hr [Oletus]
	Filter Reset					800hr	
						1000hr	
	Power Settings	Suorakäynnistys				Peruuta [Oletus]	
						Kyllä	
		Signaali Virta päälle					Pois [Oletus]
							Päälle
		Autom. sammutus					0–180 (5 min lisäyksiin) [Oletus: 0]
							0–990 (30 min lisäyksiin) [Oletus: 0]
		Uniajastin (min)	Aina päällä				Ei [Oletus]
							Kyllä
		Quick Resume					Pois
							Päälle [Oletus]
Virtatila (Valmiustila)						Aktiivinen	
						Säästö [Oletus]	
USB Power					Pois [Oletus]		
					Päälle		
Langaton					Auto		
					Pois [Oletus]		
					Päälle		





PROJEKTORIN KÄYTTÖ

Päävalikko	Alivalikko	Alavalikko 2	Alavalikko 3	Alavalikko 4	Arvot		
Asetukset	Turvallisuus	Turvallisuus			Pois		
					Päälle		
		Turva-ajastin	Kuukausi				
			Päivä				
	Tunti						
		Vaihda salasana					
	HDMI Link Settings	HDMI Link				Pois	
						Päälle	
		Inclusive TV				Ei	
						Kyllä	
		Power On Link				Mutual	
						PJ -> Laite	
						Laite -> PJ	
		Power Off Link				Pois	
					Päälle		
	Testikuvio					Vihreä ruudukko	
						Magenta ruudukko	
						Valkoinen ruudukko	
						Valkoinen	
	Remote Settings [kaukosäädinkohtainen]	IR-toiminto				Pois	
						Päälle	
		Käyttäjä1					Pois
							HDMI2
							VGA2
							Testikuvio
							LAN
							Kirkkaus
							Kontrasti
							Uniajastin [Oletus]
							Color Matching
							Väriämpötila
							Gamma
						Projisointi	
						Lampun asetukset	
						Zoomi	
					Pysäytä		
					MHL		
Käyttäjä2						HDMI2	
						VGA2	
					Testikuvio		
					LAN		
					Kirkkaus		
					Kontrasti		
					Uniajastin		

PROJEKTORIN KÄYTTÖ

Päävalikko	Alivalikko	Alavalikko 2	Alavalikko 3	Alavalikko 4	Arvot	
Asetukset	Remote Settings [kaukosäädinkohtainen]	Käyttäjä2			Color Matching [Oletus]	
					Väriämpötila	
					Gamma	
					Projisointi	
					Lampun asetukset	
					Zoomi	
					Pysäytä	
					MHL	
			Käyttäjä3			HDMI2
						VGA2
						Testikuvio
						LAN
						Kirkkaus
						Kontrasti
						Unijastin
						Color Matching
						Väriämpötila [Oletus]
						Gamma
				Projisointi		
				Lampun asetukset		
				Zoomi		
				Pysäytä		
				MHL		
		Projektorin tunnus			0~99	
		VALINNAT	Kieli			Suomi [Oletus]
						Deutsch
						Français
						Italiano
						Español
						Português
						Polski
						Nederlands
					Svenska	
					Norsk	
					Dansk	
					Suomi	
					ελληνικά	
					繁體中文	
			简体中文			
			日本語			
			한국어			
			Русский			
			Magyar			
			Čeština			
			عربي			

PROJEKTORIN KÄYTTÖ

Päävalikko	Alivalikko	Alavalikko 2	Alavalikko 3	Alavalikko 4	Arvot			
Asetukset	VALINNAT	Kieli			ไทย			
					Türkçe			
					فارسی			
					Tiếng Việt			
					Bahasa Indonesia			
					Română			
					Slovenčina			
		Tekstitys					CC1	
							CC2	
							Pois [Oletus]	
		Menu Settings	Valikon sijainti				Ylä-vasen 	
							Ylä-oikea 	
							Keski  [Oletus]	
							Ala-vasen 	
							Ala-oikea 	
			Menu Timer					Pois
								5 s
							10 s [Oletus]	
		Automaattinen lähde					Pois [Oletus]	
							Päälle	
		Tulolähde					HDMI1 / MHL	
							HDMI2	
							VGA1	
							VGA2	
							S-video	
							Video	
			Input Name	HDMI1 / MHL				Oletus [Oletus]
							Custom	
		HDMI2					Oletus [Oletus]	
							Custom	
		VGA1					Oletus [Oletus]	
							Custom	
		VGA2					Oletus [Oletus]	
					Custom			
S-video					Oletus [Oletus]			
					Custom			
Video					Oletus [Oletus]			
					Custom			
Korkea paikka					Pois [Oletus]			
					Päälle			
Display Mode Lock					Pois [Oletus]			
					Päälle			

PROJEKTORIN KÄYTTÖ

Päävalikko	Alivalikko	Alavalikko 2	Alavalikko 3	Alavalikko 4	Arvot
Asetukset	VALINNAT	Näppäimistölukko			Pois [Oletus]
					Päälle
		Tiedon piilotus			Pois [Oletus]
					Päälle
		Logo			Oletus [Oletus]
					Neutraali
		Taustaväri			Ei mitään [Oletus, Videolle/Pro-AV-mallille]
					Sininen [Oletus, Data-mallille]
					Punainen
					Virheä
				Harmaa	
				Logo	
	Alkuasetukset	Reset OSD			Peruuta [Oletus]
					Kyllä
Reset to Default				Peruuta [Oletus]	
				Kyllä	
Verkko	LAN	Verkon tila			(vain luku)
		MAC-osoite			(vain luku)
		DHCP			Pois [Oletus]
					Päälle
		IP-osoite			192.168.0.100 [Oletus]
		Aliverkon peite			255.255.255.0 [Oletus]
		Yhdyskäytävä			192.168.0.254 [Oletus]
		DNS			192.168.0.51 [Oletus]
	Alkuasetukset				
	Ohjaimet	Crestron			Pois
					Päälle [Oletus] HUOMAUTUS: <i>Portti 41794.</i>
		Extron			Pois
					Päälle [Oletus] HUOMAUTUS: <i>Portti 2023.</i>
		PJ Link			Pois
				Päälle [Oletus] HUOMAUTUS: <i>Portti 4352</i>	
AMX Device Discovery				Pois	
				Päälle [Oletus] HUOMAUTUS: <i>Portti 9131</i>	
Telnet			Pois		
			Päälle [Oletus] HUOMAUTUS: <i>Portti 23</i>		
HTTP			Pois		
			Päälle [Oletus] HUOMAUTUS: <i>Portti 80</i>		

PROJEKTORIN KÄYTTÖ

Päävalikko	Alivalikko	Alavalikko 2	Alavalikko 3	Alavalikko 4	Arvot	
Tiedot	Regulatory					
	Serial Number					
	Lähde					
	Resolution				00x00	
	Refresh Rate				0,00Hz	
	Näyttötila					
	Virtatila (Valmiustila)					
	Lampputunnit	Kirkas				0H
		Säästö				0H
		Dynamic				0H
		Eco+				0H
		Yhteensä				
	Verkon tila					
	IP-osoite					
	Projektorin tunnus				00~99	
	Filter Usage Hours					
	Kirkkaustaso					
Laiteohjelmistoversio	System					
	LAN					
	MCU					

Huomautus:

- Kuvaruutuvalikon "Lampun nollaus" nollaa vain Lampputunnit sekä lampputunnit kuvaruutuvalikossa että lampputunnit huoltotilassa. Projisointitunteja huoltotilassa ei nollata.
- Kaikkia näyttöjä voidaan säätää ja niiden arvot tallentaa.
- 3D-ajoitustilassa zoomi/reunamaski otetaan pois käytöstä kuvan rikkoutumisen estämiseksi.

PROJEKTORIN KÄYTTÖ

Näyttövalikko

Näyttö kuva-asetukset-valikko

Näyttötila (Data-tila)

Erilaisille kuvatyypeille on valmiiksi asetettuja optimoituja asetuksia.

- **Esitys:** Tämä tila sopii PowerPoint-esitysten näyttämiseen, kun tietokone on liitetty tietokoneeseen.
- **Kirkas:** Maksimikirkkaus PC-tulosta.
- **Elokuvateatteri:** Valitse tämä tila kotiteatteria varten.
- **Riistan:** Valitse tämä tila lisätäksesi kirkkaus ja vasteaikatason pelatessasi videopelejä.
- **sRGB:** Standardisoitu, tarkka väri.
- **DICOM SIM.:** Tässä tilassa voi projisoida yksiväristä lääketieteellistä kuvaa, kuten röntgenradiografiaa, MRI-kuvia jne.
- **Käyttäjä:** Muista käyttäjän asetukset.
- **3D:** 3D-tehosteen kokemiseksi tarvitaan 3D-lasit. Varmista, että PC-tietokoneessa/kannettavassa laitteessa on asennettuna 120 Hz:in signaalilähtö, quad-puskuroitu näytönohjain ja 3D-soitin.

Seinän väri

Käytä tätä toimintoa saadaksesi seinän värin mukaan optimoidun näyttökuvan. Valitse vaihtoehtoista pois, liitutaulu, vaaleankeltainen, vaaleanvihreä, vaaleansininen, vaaleanpunainen ja harmaa.

Kirkkaus

Säädä kuvan kirkkaus.

Kontrasti

Kontrasti säätelee kuvien tummimpien ja vaaleimpien kohtien välistä suhdetta.

Terävöitys

Säädä kuvan terävyyttä.

Väri

Säädä videokuvaa mustavalkoisesta täysvärikuvaan.

Sävy

Säädä punaisen ja vihreän väritasapainoa.

Gamma

Aseta gammakäyrätyyppi. Kun aloitusasennus ja hienosäätö ovat valmiit, käytä hyväksesi Gammasäätövaiheita optimoidaksesi kuvaulostulon.

- **Elokuva:** Kotiteatterille.
- **Video:** Video- tai TV-lähteelle.
- **Grafiikka:** PC-/Valokuvalähteelle.
- **Tavallinen (2.2):** Vakioasetukselle.
- **1.8/ 2.0/ 2.4:** Määrätylle PC-/Valokuvalähteelle.

Väriasetukset

Määritä väriasetukset.

- **BrilliantColor™:** Tämä säädettävä kohta käyttää uutta väriprosessoointialgoritmia ja parannuksia, jotka mahdollistavat korkeamman kirkkauden ja antavat samalla kuvalle luonnollisemmat, sävykkäämmät värit.

PROJEKTORIN KÄYTTÖ

- **Väriämpötila (Data-tila):** Valitse väriämpötilaksi Lämmin, Keskitaso tai Viileä.
- **Color Matching:** Valitse seuraavat valinnat:
 - Väri: Säädä kuvan punainen (R), vihreä (G), musta (B), syaani (C), keltainen (Y), magenta (M) ja valkoinen (W) taso.
 - Sävy: Säädä punaisen ja vihreän väritasapainoa.
 - Värikylläisyys: Säädä videokuvaa mustavalkoisesta täysvärikuvaan.
 - Vahvistus: Säädä kuvan kSäädä kuvan kirkkaus.
 - Alkuasetukset: Palauta värivastaavuuden tehtaan oletusasetukset.
 - Lopeta: Lopeta "Color Matching"-valikko.
- **RGB Vahv/Säät:** Nämä asetukset antavat määrittää kuvan kirkkaus (lisäys) ja kontrastia (poikkeama).
 - Alkuasetukset: Palauta RGB-vahvistuksen/poikkeaman tehtaan oletusasetukset.
 - Lopeta: Lopeta "RGB Vahv/Säät"-valikko.
- **Väriavaruus (vain ei-HDMI-tulo):** Valitse seuraavista asianmukainen värimatriisityyppi: Auto, RGB tai YUV.
- **Väriavaruus (vain HDMI-tulo):** valitse seuraavista asianmukainen värimatriisityyppi: Auto, RGB(0~255), RGB(16~235) ja YUV.
- **Valkoisen taso:** Antaa käyttäjän säätää Valkoisen tasoa videosignaalia syötettäessä.
Huomautus: Valkoisen tasoa voi säätää vain Video/S-Video-tulolähteillä.
- **Mustan taso:** Antaa käyttäjän säätää Mustan tasoa videosignaalia syötettäessä.
Huomautus: Mustan tasoa voi säätää vain Video/S-Video-tulolähteillä.
- **IRE:** Antaa käyttäjän säätää IRE-arvoa videosignaalia syötettäessä.
Huomautus:
 - IRE on käytettävissä vain NTSC-videomuodossa.
 - IRE-tasoa voi säätää vain Video/S-Video-tulolähteillä.

Signaali

Säädä signaalivalintoja.

- **Automatic:** Määritä signaali automaattisesti (Taajuus- ja Vaihe-kohdat ovat himmennettyjä). Jos Automaattinen on otettu pois käytöstä, Taajuus- ja Vaihe-kohdat näkyvät virittämistä ja asetusten tallentamista varten.
- **Taajuus:** Muuttaa näytön taajuutta niin, että se vastaa tietokoneen grafiikkakortin taajuutta. Käytä tätä toimintoa vain silloin, kun kuva välkkyi vaakasunnassa.
- **Vaihe:** Synkronoi näytön signaalijastuksen näytönohjaimen kanssa. Jos kuva on epävakaata tai vilkkuu, korjaa se tällä asetuksella.
- **Vaakasijainti:** Säädä kuvan vaakasijaintia.
- **Pystysijainti:** Säädä kuvan pystysijaintia.

Huomautus: Signaalia voi säätää vain RGB/Komponentti-tulolähteillä.

Kirkkaustaso (Lampun alustadata)

Säädä kirkkaustila-asetusta lamppupohjaisille projektoreille.

- **Kirkas:** Valitse "Kirkas" lisätäksesi kirkkaus.
- **Säästö:** Valitse "Säästö" himmentääksesi projektorin lamppua, mikä pienentää virrankulutusta ja pidentää lampun kestoaa.
- **Dynamic:** Valitse "Dynamic" himmentääksesi lampputehoa, joka perustuu sisällön kirkkaustasoon ja säädä lampun virrankulutusta dynaamisesti välillä 100–30 %. Lampun käyttöikä pitenee.

PROJEKTORIN KÄYTTÖ

- **Eco+:** Kun Eco+-tila on aktivoitu, sisällön kirkkaustaso tunnistetaan automaattisesti lampun virrankulutuksen pienentämiseksi merkittävästi (jopa 70 %) ei-aktiivisina aikoina.

Alkuasetukset

Palauta väriasetusten tehtaan oletusasetukset.

Näyttö 3D-valikko

3D-tila

Käytä tätä valintaa ottaaksesi pois käytöstä 3D-toiminnon tai valitaksesi asianmukaisen 3D-toiminnon.

- **Pois:** Valitse "Pois" kytkeäksesi 3D-tilan pois päältä.
- **DLP-linkki:** Valitse käyttääksesi DLP 3D -laseille optimoituja asetuksia.
- **Infrapuna (IR):** Valitse "Infrapuna (IR)" käyttääksesi IR 3D -laseille optimoituja asetuksia.

3D → 2D

Käytä tätä valintaa määrittääksesi, kuinka 3D-sisällön tulee näkyä näytöllä.

- **3D:** Näyttö 3D-signaalia.
- **L (Vasen):** Näyttö 3D-sisällön vasemman kuvan.
- **R (Oikea):** Näyttö 3D-sisällön oikean kuvan.

3D-Muoto

Käytä tätä valintaa valitaksesi asianmukaisen 3D-muotosisällön.

- **Auto:** Kun 3D-yksilöintisignaali on tunnistettu, 3D-muoto valitaan automaattisesti.
- **SBS Mode:** Näyttö 3D-signaalin "Vierekkäin"-muodossa.
- **Top and Bottom:** Näyttö 3D-signaali "Top and Bottom"-muodossa.
- **Frame Sequential:** Näyttö 3D-signaali "Frame Sequential"-muodossa.

3D-synk. kääntö

Käytä tätä valintaa ottaaksesi käyttöön / pois käytöstä 3D-synk. kääntö -toiminnon.

Näyttö kuvasuhdevalikko

Kuvasuhde

Valitse näytetyn kuvan kuvasuhde seuraavista vaihtoehdoista:

- **4:3:** Tämä muoto on 4:3-tulolähteille.
- **16:9:** Tämä muoto on 16:9-tulolähteille, kuten HDTV ja DVD, joita on parannettu laajakuvatelevisiota varten.
- **16:10 (vain WXGA WUXGA-mallit):** Tämä muoto on 16:10-tulolähteille, kuten laajakuvakannettaville.
- **LBX (paitsi SVGA XGA-mallit):** Tämä muoto on muu kuin 16x9, letterbox-lähde ja se on tarkoitettu käyttäjille, jotka käyttävät ulkoista 16x9 linssiä 2,35:1 kuvasuhteen näyttämiseksi täydellä resoluutiolla.
- **Alkuperäinen:** Tämä muoto näyttää alkuperäisen kuvan ilman skaalausta.
- **Auto:** Valitsee sopivan näyttömuodon automaattisesti.

PROJEKTORIN KÄYTTÖ

Huomautus:

- Yksityiskohtaisia tietoja LBX-tilasta:
 - Jotkin Letterbox-DVD-levyt eivät ole parannettuja 16x9-televisioille. Tässä tilanteessa kuva ei näytä oikealta 16:9-tilassa näytettäessä. Kokeile silloin 4:3-tilan käyttämistä DVD-levyn katsomiseen. Jos sisältö ei ole muodossa 4:3, kuvan reunoilla esitetään mustat palkit 16:9-näytössä. Tämän tyyppistä sisältöä varten voit käyttää LBX-tilaa 16:9-näytön täyttämiseen kuvalla.
 - Jos käytät ulkoista anamorfista linssiä, LBX-tila antaa mahdollisuuden katsoa 2,35:1-sisältöä (mukaan luettuna anamorfinen DVD- ja HDTV-filmilähde), joka tukee anamorfisuutta, leveys parannettuna 16x9-näytön 2,35:1-kuvaa varten. Tällöin mustia palkkeja ei näytetä. Lampun teho ja vaakaresoluutio hyödynnetään.
- Tee näin käyttäaksesi superlaajaa muotoa:
 - a) Aseta näytön kuvasuhteeksi 2,0:1.
 - b) Valitse "Superwide"-muoto.
 - c) Kohdistä projisoitu kuva ruudulle oikein.

XGA-skaalaustaulukko:

Lähde	480i/p	576i/p	1080i/p	720p
4x3	Skaalaa kokoon 1024 x 768.			
16x9	Skaalaa kokoon 1024 x 576.			
Alkuperäinen	Skaalausta ei tehdä; kuvat näytetään tulolähteeseen perustuvalla resoluutiolla.			
Auto	- Jos lähde on 4:3, näyttötyyppi skaalataan kokoon 1024 x 768. - Jos lähde on 16:9, näyttötyyppi skaalataan kokoon 1024 x 576. - Jos lähde on 15:9, näyttötyyppi skaalataan kokoon 1024 x 614. - Jos lähde on 16:10, näyttötyyppi skaalataan kokoon 1024 x 640.			

XGA-automaattinen määrittämissääntö:

Auto	Tuloresoluutio		Auto/Skaalaa	
	V-resoluutio	P-resoluutio	1024	768
4:3	640	480	1024	768
	800	600	1024	768
	1024	768	1024	768
	1600	1200	1024	768
Laaja Kannettava	1280	720	1024	576
	1280	768	1024	614
	1280	800	1024	640
SDTV	720	576	1024	576
	720	480	1024	576
HDTV	1280	720	1024	576
	1920	1080	1024	576

PROJEKTORIN KÄYTTÖ

WXGA-skaalaustaulukko (näyttötyyppi 16:10):

Huomautus:

- Tuettu näyttötyyppi 16:9 (1280 x 720), 16:10 (1280 x 800).
- Kun näyttötyyppi on 16:9, 16x10-muoto ei ole käytettävissä.
- Kun näyttötyyppi on 16:10, 16x9-muoto ei ole käytettävissä.
- Jos valitset automaattinen-valinnan, myös näyttötila muuttuu automaattisesti.

16 : 10-näyttö	480i/p	576i/p	1080i/p	720p	PC
4x3	Skaalaa kokoon 1066 x 800.				
16x10	Skaalaa kokoon 1280 x 800.				
LBX	Skaalaa kokoon 1280 x 960 ja nouda sitten näytettävä keski- 1280x 800 -kuva.				
Alkuperäinen	Keskitetty 1:1-määrittys.		1:1 määrittysnäyttö 1280 x 800.	keskitetty 1280 x 720.	Keskitetty 1:1-määrittys.
Auto	-Tulolähde sovitetaan 1280 x 800 -näyttöalueelle ja sen alkuperäinen kuvasuhde säilyy. -Jos lähde on 4:3, näyttötyyppi skaalataan kokoon 1066 x 800. -Jos lähde on 16:9, näyttötyyppi skaalataan kokoon 1280 x 720. -Jos lähde on 15:9, näyttötyyppi skaalataan kokoon 1280 x 768. -Jos lähde on 16:10, näyttötyyppi skaalataan kokoon 1280 x 800.				

Automaattinen WXGA-määrittysääntö (näyttötyyppi 16:10):

Auto	Tuloresoluutio		Auto/Skaalaa	
	V-resoluutio	P-resoluutio	1280	800
4:3	640	480	1066	800
	800	600	1066	800
	1024	768	1066	800
	1280	1024	1066	800
	1400	1050	1066	800
	1600	1200	1066	800
Laaja Kannettava	1280	720	1280	720
	1280	768	1280	768
	1280	800	1280	800
SDTV	720	576	1280	720
	720	480	1280	720
HDTV	1280	720	1280	720
	1920	1080	1280	720

PROJEKTORIN KÄYTTÖ

WXGA-skaalaustaulukko (näyttötyyppi 16:9):

16 : 9-näyttö	480i/p	576i/p	1080i/p	720p	PC
4x3	Skaalaa kokoon 960x720.				
16x9	Skaalaa kokoon 1280 x 720.				
LBX	Skaalaa kokoon 1280 x 960 ja nouda sitten näytettävä keski- 1280 x 720 -kuva.				
Alkuperäinen	Keskitetty 1:1-määrittys.		1:1 määrittysnäyttö 1280 x 720.	keskitetty 1280 x 720.	Keskitetty 1:1-määrittys.
Auto	-Jos tämä muoto on valittu, näyttötyypiksi tulee automaattisesti 16:9 (1280 x 720). -Jos lähde on 4:3, näyttötyyppi skaalataan kokoon 960 x 720. -Jos lähde on 16:9, näyttötyyppi skaalataan kokoon 1280 x 720. -Jos lähde on 15:9, näyttötyyppi skaalataan kokoon 1200 x 720. -Jos lähde on 16:10, näyttötyyppi skaalataan kokoon 1152 x 720.				

Automaattinen WXGA-määrittysääntö (näyttötyyppi 16:9):

Auto	Tuloresoluutio		Auto/Skaalaa	
	V-resoluutio	P-resoluutio	1280	720
4:3	640	480	960	720
	800	600	960	720
	1024	768	960	720
	1280	1024	960	720
	1400	1050	960	720
	1600	1200	960	720
Laaja Kannettava	1280	720	1280	720
	1280	768	1200	720
	1280	800	1152	720
SDTV	720	576	1280	720
	720	480	1280	720
HDTV	1280	720	1280	720
	1920	1080	1280	720

1080p-skaalaustaulukko:

16 : 9-näyttö	480i/p	576i/p	1080i/p	720p	PC
4x3	Skaalaa kokoon 1440 x 1080.				
16x9	Skaalaa kokoon 1920 x 1080.				
LBX	Skaalaa kokoon 1920 x 1440 ja nouda sitten näytettävä keski- 1920 x 1080 -kuva.				
Alkuperäinen	- Keskitetty 1:1-määrittys. - Skaalausta ei tehdä; kuvat näytetään tulolähteeseen perustuvalla resoluutiolla.				
Auto	-Jos automaattinen muoto on valittu, ruututyypiksi tulee automaattisesti 16:9 (1920 x 1080). -Jos lähde on 4:3, näyttötyyppi skaalataan kokoon 1440 x 1080. -Jos lähde on 16:9, näyttötyyppi skaalataan kokoon 1920 x 1080. -Jos lähde on 16:10, ruututyypiksi muuttuu kokoon 1920 x 1200, josta leikataan näytettäväksi 1920 x 1080 -alue.				

PROJEKTORIN KÄYTTÖ

1080P-automaattinen määrittäyssääntö:

Auto	Tuloresoluutio		Auto/Skaalaa	
	V-resoluutio	P-resoluutio	1920	1080
4:3	640	480	1440	1080
	800	600	1440	1080
	1024	768	1440	1080
	1280	1024	1440	1080
	1400	1050	1440	1080
	1600	1200	1440	1080
Laaja Kannettava	1280	720	1920	1080
	1280	768	1800	1080
	1280	800	1728	1080
SDTV	720	576	1350	1080
	720	480	1620	1080
HDTV	1280	720	1920	1080
	1920	1080	1920	1080

Näyttö reunamaskivalikko

Reunan maski

Käytä tätä toimintoa poistaaksesi videokoodauksen aiheuttamaa kohinaa videolähteen reunoilta.

Näyttö zoomivalikko

Zoomi

Käytä kuvan pienentämiseen tai suurentamiseen projektiopinnalla.

Näyttö kuvansiirtovalikko

Image Shift

Säädä projisoidun kuvan sijaintia vaaka- (V) tai pystysuunnassa (P).

Näyttö trapetsikorjausvalikko

Kuvankorjaus

Säädä projektorin kallistuksen aiheuttamaa kuvan vääristymää.

PROJEKTORIN KÄYTTÖ

Audiovalikko

Audion mykistys -valikko

Mykistys

Käytä tätä toimintoa kytkeäksesi äänen tilapäisesti pois päältä.

- Päälle: Valitse "Päälle" mykistääksesi äänen.
- Pois: Valitse "Pois" poistaaksesi äänen mykistykseen.

Huomautus: "Mykistys"-toiminto vaikuttaa sekä sisäisten että ulkoisten kaiuttimien äänenvoimakkuuteen.

Audion äänenvoimakkuus -valikko

Äänenvoimakkuus

Säädä audion äänenvoimakkuustaso.

Audio-audiotulovalikko (Tyyppi 2)

Audiotulo

Valitse videolähteille audiotuloportti seuraavasti:

- **HDMI1 / MHL:** Audio 1, Audio 2 tai Oletus.
- **HDMI2:** Audio 1, Audio 2 tai Oletus.
- **VGA1:** Audio 1 ja Audio 2.
- **VGA2:** Audio 1 ja Audio 2.
- **S-video:** Audio 1 ja Audio 2.
- **Video:** Audio 1 ja Audio 2.

Asetusvalikko

Asetukset projisointi -valikko

Projisointi

Valitse ensisijainen projisointi vaihtoehtoista etu, taka, katto-ylä ja taka-ylä.

Asetukset näyttötyyppi -valikko

Näyttötyyppi (vain WXGA/WUXGA-mallit)

Valitse näyttötyyppi 16:9 tai 16:10.

Aseta lampun asetukset -valikko

Lamppumuistutus

Valitse tämä toiminto näyttääksesi tai piilottaaksesi varoitusilmoituksen lampunvaihtoilmoituksen tullessa esiin. Viesti tulee esiin 30 tuntia ennen ehdotettua lampun vaihtoa.

Lampun nollaus

Palauttaa lampun tunti-laskurin nolleen, kun lamppu on vaihdettu.

PROJEKTORIN KÄYTTÖ

Aseta suodatinasetukset -valikko

Optional Filter Installed

Aseta varoitusviestiasetus.

- **Kyllä:** Näyttö varoitusviesti 500 tunnin käytön jälkeen.

Huomautus: "Filter Usage Hours / Filter Reminder / Filter Reset" tulee näkyviin vain, kun "Optional Filter Installed" on "Kyllä".

- **Ei:** Kytke varoitusviesti pois päältä.

Filter Usage Hours

Näyttö suodatinajan.

Filter Reminder

Valitse tämä toiminto näyttääksesi tai piilottaaksesi varoitusviestin suodattimenvaihtoilmoituksen tullessa esiin. Käytettävissä olevat valinnat ovat 300hr, 500hr, 800hr ja 1000hr.

Filter Reset

Nollaa pölysuodattimen laskuri pölysuodattimen vaihdon tai puhdistuksen jälkeen.

Aseta virta-asetukset -valikko

Suorakäynnistys

Valitse "Päälle" aktivoiaksesi Suorakäynnistystilan. Projektori kytkeytyy automaattisesti päälle, kun se yhdistetään verkkovirtaan, painamatta projektorin näppäimistön tai kaukosäätimen "Virta"-näppäintä.

Signaali Virta päälle

Valitse "Päälle" aktivoiaksesi Signaalikäynnistystilan. Projektori kytkeytyy automaattisesti päälle, kun signaali tunnistetaan, painamatta projektorin näppäimistön tai kaukosäätimen "Virta"-näppäintä.

Huomautus: Jos "Signaali Virta päälle"-valinta on kytketty tilaan "Päälle", projektorin virrankulutus valmiustilassa on yli 3 W.

Autom. sammutus

Asettaa laskettavan ajanjakson. Ajastin alkaa laskea aikaa, kun projektori ei enää vastaanota signaaleja. Laskennan loputtua (minuuteissa) projektori sammuu automaattisesti.

Uniajastin (min)

Määritä uniajastin

- **Uniajastin (min):** Asettaa laskettavan ajanjakson. Ajastin alkaa laskea aikaa, vastaanotti projektori signaaleja tai ei. Laskennan loputtua (minuuteissa) projektori sammuu automaattisesti.
Huomautus: Uniajastin nollataan joka kerta, kun projektorin virta kytketään pois päältä.
- **Aina päällä:** Valitse asettaaksesi uniajastimen olemaan aina päällä.

Quick Resume

Aseta pikapalautusasetus.

- **Päälle:** Jos projektori kytketään vahingossa pois päältä, tällä toiminnolla projektorin voi käynnistää heti uudelleen, jos se valitaan 100 sekunnin kuluessa.
- **Pois:** Tuuletin käynnistää jäähdytysjärjestelmän 10 sekunnin kuluttua, kun käyttäjä sammuttaa projektorin.

Virtatila (Valmiustila)

Aseta virtatila-asetus.

- **Aktiivinen:** Valitse "Aktiivinen" palataksesi normaaliin valmiustilaan.
- **Säästö:** Valitse "Säästö" vähentääksesi virtahäviötä edelleen < 0,5 W.

Huomautus: Tuulettimet käyvät edelleen aktiivisessa valmiustilassa, jos "Signaali Virta päälle" on otettu käyttöön.

PROJEKTORIN KÄYTTÖ

USB Power

Aseta USB-virta-asetukset.

- **Päälle:** USB-virtalähde käynnistää projektorin aina automaattisesti.
- **Pois:** USB-virtatoiminto on pois päältä.
- **Auto:** USB-virtalähde käynnistää projektorin automaattisesti.

Langaton (Tyyppi 2)

Aseta tämä toiminto "Päälle"-tilaan salliaaksesi projektorin kytkeytyvän päälle langattomassa verkossa.

Asetukset suojaus -valikko

Turvallisuus

Ota tämä toiminto käyttöön ottaaksesi salasanakehottuksen käyttöön ennen projektorin käyttöä.

- **Päälle:** Valitse "Päälle" käyttäaksesi suojausvarmennusta, kun projektori käynnistetään.
- **Pois:** Valitse "Pois" voidaksesi käynnistää projektorin ilman salasanavarmennusta.

Turva-ajastin

Ajastimen avulla voidaan valita tunti, jona projektoria voidaan käyttää (Kuukausi/Päivä/Tunti). Kun aika on kulunut, salasanaa kysytään uudelleen.

Vaihda salasana

Käytä asettaaksesi tai muokataksesi salasanaa, jonka kehote tulee näkyviin projektorin käynnistykseen yhteydessä.

Aseta HDMI-linkkiasetukset -valikko

Huomautus:

- *Kun liität HDMI CEC -yhteensopivia laitteita projektoriin HDMI-kaapeilla, voit ohjata niitä samassa Virta päällä - tai Virta pois -tilassa käyttämällä projektoriin OSD-valikon HDMI Link -ohjausominaisuutta. Tämä mahdollistaa yhden tai ryhmässä usean laitteen käynnistämisen tai sammuttamisen HDMI Link -ominaisuutta käyttämällä. Tyypillisessä määrittämisessä DVD-soittimen voi liittää projektoriin vahvistimella tai kotiteatterijärjestelmällä.*

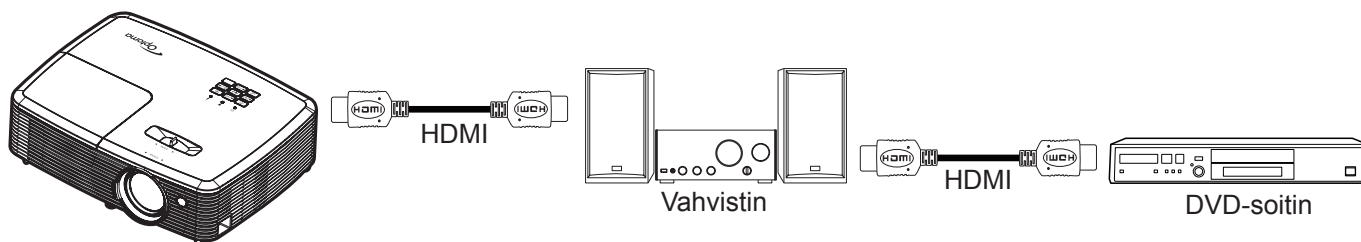

HDMI Link

Ota HDMI Link -toiminto käyttöön tai pois käytöstä. Inclusive TV, Power on link - ja Power off link -valinnat ovat käytettävissä vain, kun asetus on "Päälle"-tilassa.

Inclusive TV

Jos asetus on "Kyllä"-tilassa, TV ja projektori sammuvat automaattisesti samaan aikaan. Jos haluat estää molempien laitteiden samanaikaisen sammumisen, aseta asetukseksi "Ei".

PROJEKTORIN KÄYTTÖ

Power On Link

CEC-virta päälle -komento.

- **Mutual:** Projektori ja CEC-laite kytkeytyvät päälle samanaikaisesti.
- **PJ -> Laite:** CEC-laite käynnistyy vasta, kun projektori on kytketty päälle.
- **Laite -> PJ:** Projektori käynnistyy vasta, kun CEC-laite on kytketty päälle.

Power Off Link

Ota tämä toiminto käyttöön salliaksesi sekä HDMI Link -toiminnon ja projektorin kytkeytyä pois päältä automaattisesti yhtä aikaa.

Asetukset testikuvio -valikko

Testikuvio

Valitse testikuvioiksi vaihtoehtoista vihreä, magenta tai valkoinen ristikko tai ota tämä toiminto pois käytöstä (pois).

Aseta kaukosäädinasetukset -valikko

IR-toiminto

Aseta Infrapunatoiminto-asetus.

- **Päälle:** Valitse "Päälle", projektoriä voi käyttää kaukosäätimellä ylä-infrapunavastaanottimesta.
- **Pois:** Valitse "Pois", projektoriä ei voi käyttää kaukosäätimellä. Kun valitset "Pois", voit taas käyttää näppäimistöä näppäimiä.

Käyttäjä1/ Käyttäjä2/ Käyttäjä3 (Tyyppi 1)

Määritä oletustoiminto kohteille Käyttäjä1, Käyttäjä2 tai Käyttäjä3 vaihtoehtoista HDMI 2, testikuvio, kirkkaus, kontrasti, uniajastin, väriavastavuus, värilämpötila, gamma, projisointi, lamppuasetukset, zoomi, pysäytyskuva ja MHL.

Käyttäjä1/ Käyttäjä2/ Käyttäjä3 (Tyyppi 2)

Määritä kohteelle Käyttäjä1, Käyttäjä2 tai Käyttäjä3 oletustoiminto vaihtoehtoista HDMI 2, VGA 2, testikuvio, LAN, kirkkaus, kontrasti, uniajastin, väriavastavuus, värilämpötila, gamma, projisointi, lamppuasetukset, zoomi, pysäytä ja MHL.

Asetukset projektorin tunnus -valikko

Projektorin tunnus

Tunnuksen määrittäminen voidaan asettaa valikosta (0–99) ja käyttäjille voidaan määrittää yksittäisen projektorin hallinta RS232-komennolla.

Asetukset valinnat-valikko

Kieli

Valitse monikielinen OSD-valikko vaihtoehtoista Englanti, Saksa, Ranska, Italia, Espanja, Portugali, Puola, Hollanti, Ruotsi, Norja/Tanska, Suomi, Kreikka, Perinteinen kiina, Yksinkertaistettu kiina, Japani, Korea, Venäjä, Unkari, Tšekki, Arabia, Thai, Turkki, Farsi, Vietnam, Indonesia, Romania ja Slovakia.

Tekstitys

Ääniteksti on tekstiversio ohjelman äänestä ja muista näytöllä näytetyistä tiedoista. Jos tulospääntä sisältää äänitekstejä, voit kytkeä tämän ominaisuuden päälle ja katsoa kanavia. Käytettävissä oleviin valintoihin sisältyvä "Pois", "CC1" ja "CC2".



Menu Settings

Aseta valikon sijainti näytöllä ja määritä valikkoajastinasetukset.

- **Valikon sijainti:** Valitse valikon sijainti näytöllä.
- **Menu Timer:** Aseta, kuinka kauan OSD-valikko pysyy näkyvässä näytöllä.

PROJEKTORIN KÄYTTÖ

Automaattinen lähde

Jos asetat tämän valinnan "Päälle"-tilaan ja painat projektorin näppäimistön -painiketta tai kaukosäätimen -painiketta, seuraava käytettävissä oleva tulolähde valitaan automaattisesti. Aseta "Pois" ottaaksesi automaattisen lähdetoiminnon pois käytöstä.

Tulolähde (Tyyppi 1)

Valitse tulolähde vaihtoehdoista HDMI1 / MHL, HDMI2, VGA ja Video.

Tulolähde (Tyyppi 2)

Valitse tulolähde vaihtoehdoista HDMI1 / MHL, HDMI2, VGA1, VGA2, S-video ja Video.

Input Name (Tyyppi 1)

Käytä tulotoiminnon uudelleennimeämiseen yksilöinnin helpottamiseksi. Käytettävissä olevat valinnat ovat HDMI1 / MHL, HDMI2, VGA ja Video.

Input Name (Tyyppi 2)

Käytä tulotoiminnon uudelleennimeämiseen yksilöinnin helpottamiseksi. Käytettävissä olevat valinnat ovat HDMI1 / MHL, HDMI2, VGA1, VGA2, S-video ja Video.

Korkea paikka

Kun "Päälle" on valittu, tuulettimet pyörivät nopeammin. Tämä toiminto on hyödyllinen suurissa korkeuksissa, joissa ilma on ohutta.

Display Mode Lock

Valitse "Päälle" tai "Pois" lukitaksesi tai avataksesi näyttötila-asetusten säädön.

Näppäimistölukko

Kun näppäimistölukko toiminto on "Päälle", näppäimistö on lukittu. Projektoria voi kuitenkin käyttää kaukosäätimellä. Kun valitset "Pois", voit taas käyttää näppäimistöä.

Tiedon piilotus

Ota tämä toiminto käyttöön piilottaaksesi tietoviestin.

- **Päälle:** Valitse "Päälle", jos haluat piilottaa tietoviestin.
- **Pois:** Valitse "Pois", jos haluat näyttää "haetaan"-viestin.

Logo

Valitse haluamasi aloitusnäyttö tällä toiminnolla. Jos muutoksia tehdään, ne tulevat voimaan seuraavan kerran kun projektori käynnistetään.

- **Oletus:** Oletuskäynnistysruutu.
- **Neutraali:** Logoa ei näytetä aloitusnäytöllä.

Taustaväri

Käytä tätä toimintoa näyttääksesi sinisen, punaisen, vihreän, harmaan värin, ei mitään tai logonäytön, kun signaalia ei ole käytettävissä.

Huomautus: Jos taustaväriksi on asetettu "Ei mitään", taustaväri on musta.

Asetuksen nollausvalikko

Reset OSD

Palauta kuvaruutuvalikon asetukset tehtaan oletusasetuksiin.

Reset to Default

Palauta Asetusvalikko-asetukset tehtaan oletusasetuksiin.

PROJEKTORIN KÄYTTÖ

Verkkovalikko (Tyyppi 2)

Verkko-LAN-valikko

Verkon tila

Näytä verkkoyhteyden tila (vain luku).

MAC-osoite

Näytä MAC-osoite (vain luku).

DHCP

Käytä tätä toimintoa ottaaksesi DHCP-toiminnon käyttöön tai pois käytöstä.

- **Päälle:** Projektori hakee IP-osoitteen automaattisesti verkostasi.
- **Pois:** IP-osoitteen, aliverkon peitteen, yhdyskäytävän ja DNS:n määrittämiseen manuaalisesti.

Huomautus: *Kuvaruutuvalikon sulkeminen ottaa syötetyt arvot automaattisesti käyttöön.*

IP-osoite

Näytä IP-osoite.

Aliverkon peite

Näytä aliverkon peitteen numero.

Yhdyskäytävä

Näytä projektoriin yhdistetyn verkon oletus-yhdyskäytävä.

DNS

Näytä DNS-numero.

Verkkoselaimen käyttö projektorin hallinnassa

1. Kytke "Päälle" DHCP-valinta päälle projektorissa salliaksesi DHCP-palvelimen määrittää IP-osoitteen automaattisesti.
2. Avaa web-selain PC-tietokoneessa ja näppäile projektorin IP-osoite ("Verkko > LAN > IP-osoite").
3. Syötä käyttäjätunnus ja salasana ja napsauta "Kirjaudu sisään".
Projektorin määrittämis-web-liittymä avautuu.

Huomautus:

- *Oletuskäyttäjänimi ja -salasana on "admin".*
- *Tämän osan vaiheet perustuvat Windows 7 -käyttöjärjestelmään.*

PROJEKTORIN KÄYTTÖ

Luotaessa suora yhteys tietokoneesta projektoriin*

1. Kytke "Pois" DHCP-valinta päälle projektorissa.
2. Määritä projektorin IP-osoite, aliverkon peite, yhdyskäytävä ja DNS ("Verkko > LAN").
3. Avaa PC-tietokoneessa **Verkko- ja jakamiskeskus** -sivu ja määritä PC-tietokoneeseen samat verkkoparametrit kuin projektoriin asetetut. Napsauta "OK" tallentaaksesi parametrit.

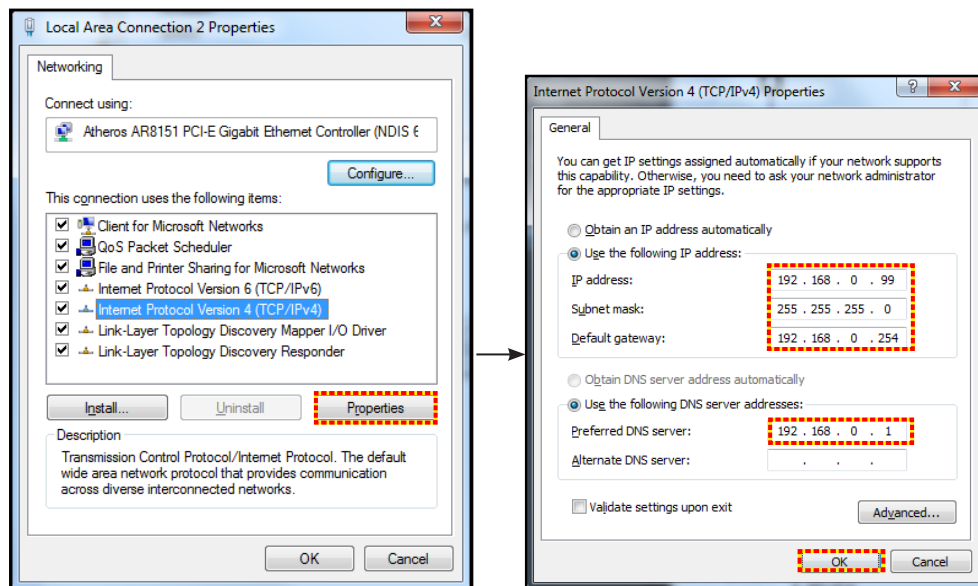

4. Avaa web-selain PC-tietokoneessa ja näppäile URL-kenttään vaiheessa 3 määritetty IP-osoite. Paina sitten "Enter"-näppäintä.

Alkuasetukset

Nollaa kaikki LAN-parametrien arvot.

Verkon ohjausvalikko

Crestron

Valitse tällä toiminnolla verkkotoiminto (portti: 41794).

Katso lisätietoja osoitteesta <http://www.crestron.com> ja www.crestron.com/getroomview.

Extron

Valitse tällä toiminnolla verkkotoiminto (portti: 2023).

PJ Link

Valitse tällä toiminnolla verkkotoiminto (portti: 4352).

AMX Device Discovery

Valitse tällä toiminnolla verkkotoiminto (portti: 9131).

Telnet

Valitse tällä toiminnolla verkkotoiminto (portti: 23).

HTTP

Valitse tällä toiminnolla verkkotoiminto (portti: 80).

PROJEKTORIN KÄYTTÖ

Aseta verkon ohjausasetukset -valikko

LAN_RJ45-toiminto

Käytön yksinkertaistamiseksi ja helpottamiseksi projektorissa on erilaisia verkko- ja etähallintaominaisuuksia. Projektorin LAN/RJ-45-toiminnolla verkon kautta voi esimerkiksi hallita seuraavia: Virta päälle/pois, kirkkaus- ja kontrastiasetukset. Myös projektorin tilatiedot voidaan näyttää, kuten: Videolähde, Äänen mykistys jne.

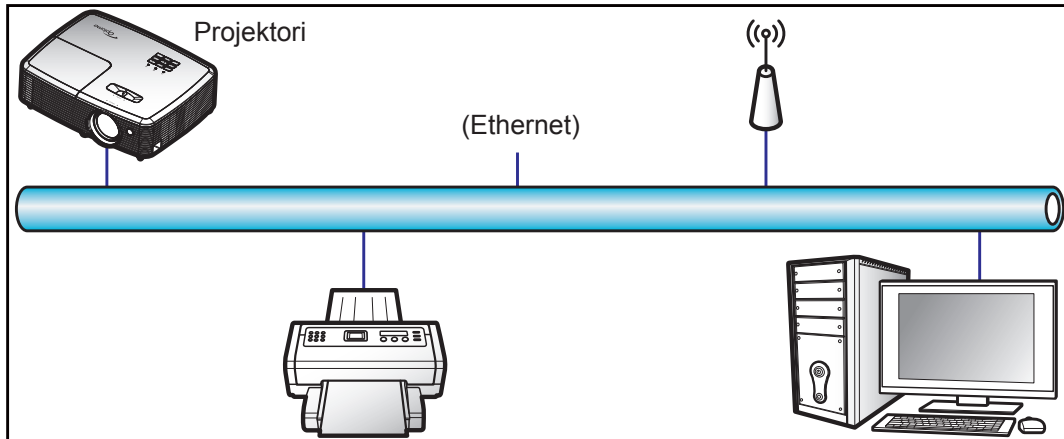

Langallisen LAN-päätteen toiminnot

Tätä projektoria voi ohjata PC-tietokoneella (kannettavalla) tai muulla ulkoisella laitteella LAN/RJ45-portin kautta, ja se on yhteensopiva Crestron / Extron / AMX (Device Discovery) / PLink -sovellusten kanssa.

- Crestron on Crestron Electronics, Inc:in rekisteröity tavaramerkki Yhdysvalloissa.
- Extron on Extron Electronics, Inc:in rekisteröity tavaramerkki Yhdysvalloissa.
- AMX on AMX LLC:n rekisteröity tavaramerkki Yhdysvalloissa.
- JBMIA on hakenut PLink-tavaramerkin ja -logon rekisteröintiä Japanissa, Yhdysvalloissa ja muissa maissa.

Tämä projektori tukee tiettyjä Crestron Electronics -ohjaimen ja asiaan kuuluvan ohjelmiston komentoja (esim. RoomView®).

<http://www.crestron.com/>

Tässä projektorissa on yhteensopivuustuki Extron-viitelaitteille.

<http://www.extron.com/>

Tämä projektori tukee AMX (Device Discovery) -sovellusta.

<http://www.amx.com/>

Tämä projektori tukee kaikkia PLink Class1 (Version 1.00) -komentoja.

<http://plink.jbmia.or.jp/english/>

Saadaksesi lisätietoja eri tyyppisistä ulkoisista laitteista, jotka voi liittää LAN/RJ45-porttiin ja etäohjata projektoria, sekä ulkoisten laitteiden tuetuista ohjauksenominoista, ota yhteys suoraan Tukikeskukseen.

PROJEKTORIN KÄYTTÖ

LAN RJ45

1. Liitä RJ45-kaapeli projektorin ja PC-tietokoneen (kannettavan) RJ45-portteihin.

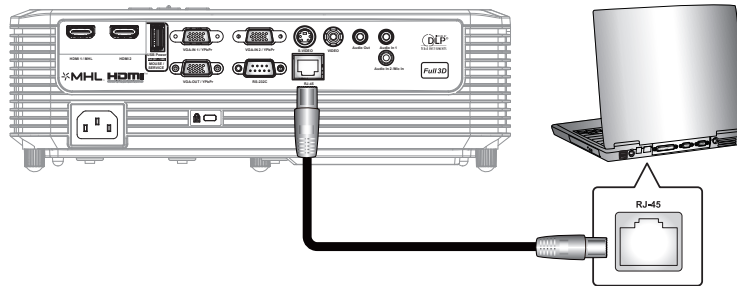

2. Valitse tietokoneelta (kannettava) **Käynnistä** > **Ohjauspaneeli** > **Verkkoyhteydet**.

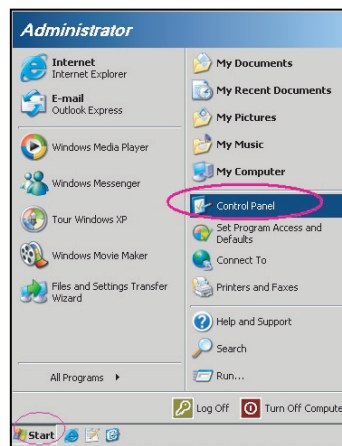

3. Napsauta hiiren oikealla painikkeella **Lähiverkkoyhteys** ja valitse **Ominaisuudet**.

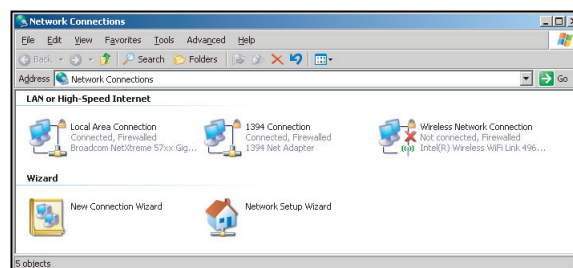

4. Valitse **Ominaisuudet**-ikkunassa **Yleiset**-välilehti ja valitse **Internet-protokolla (TCP/IP)**.

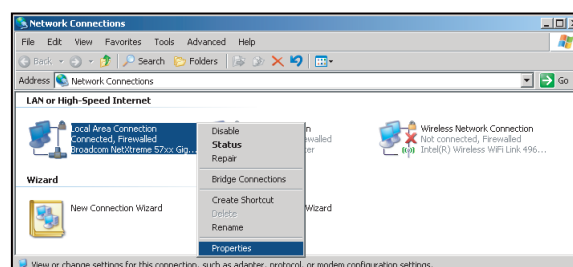

PROJEKTORIN KÄYTTÖ

5. Napsauta "Ominaisuudet".

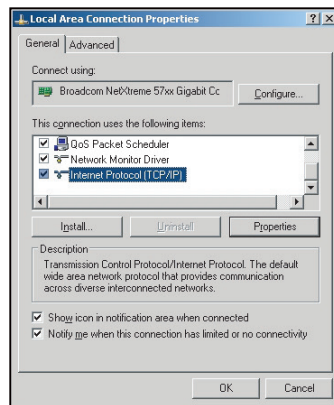

6. Kirjoita IP-osoite ja aliverkon peite ja paina sitten "OK".

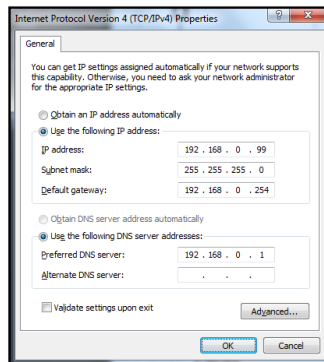

7. Paina projektorin "Valikko"-painiketta.
8. Avaa projektorissa **Verkko > LAN**.
9. Syötä seuraavat yhteysparametrit:
 - DHCP: Pois
 - IP-osoite: 192.168.0.100
 - Aliverkon peite: 255.255.255.0
 - Yhdyskäytävä: 192.168.0.254
 - DNS: 192.168.0.1
10. Vahvista asetukset painamalla "Enter".
11. Avaa verkkoselain, esim. Microsoft Internet Explorer ja asennettu Adobe Flash Player 9.0 tai uudempi.
12. Kirjoita osoiteriville projektorin IP-osoite: 192.168.0.100.



13. Paina "Enter".

PROJEKTORIN KÄYTTÖ

Projektori on asetettu etähallittavaksi. LAN/RJ-45-toiminto näkyy seuraavasti:

Tiedot-sivu

The screenshot shows the 'Tiedot-sivu' (Info page) of the projector. At the top, there is a navigation bar with 'Model: Optoma', 'Tool', 'Info', and 'Contact IT Help'. The main area is divided into two columns: 'Projector Information' and 'Projector Status'. The 'Projector Information' column includes fields for Projector Name (Optoma WXGA), Location, Firmware Version, MAC Address (00:50:41:7F:D4:40), Resolution (NTSC), Lamp Hours (3), and Assigned to (Optoma Projector). The 'Projector Status' column includes Power Status (Power On), Source (Video), Display Mode (Cinema), Projection (Front), Brightness Mode (Bright), and Error Status (0: No Error). An 'exit' button is located at the bottom center. The footer features the 'CRESTRON connected' logo and 'Expansion Options'.

Pääsivu

The screenshot shows the 'Pääsivu' (Main page) of the projector. At the top, there is a navigation bar with 'Model: Optoma', 'Tool', 'Info', and 'Contact IT Help'. Below the navigation bar is a row of control buttons: 'Power', 'Vol -', 'Mute', and 'Vol +'. The main area is titled 'Sources List' and features a list of sources: 'VGA', 'Video', 'HDMI 1/MHL', and 'HDMI 2'. To the right of the list are navigation buttons: 'Menu', 'Re-Sync', 'AV mute', and 'Source'. At the bottom, there is a row of buttons: 'Freeze', 'Contrast', 'Brightness', and 'Sharpness'. The footer features the 'CRESTRON connected' logo and 'Expansion Options'.

Työkalusivu

The screenshot shows the 'Työkalusivu' (Tools page) of the projector. At the top, there is a navigation bar with 'Model: Optoma', 'Tool', 'Info', and 'Contact IT Help'. The main area is divided into three columns: 'Crestron Control', 'Projector', and 'User Password'. The 'Crestron Control' column includes fields for IP Address (192.168.0.7), IP ID (7), and Port (41794), with a 'Send' button. The 'Projector' column includes fields for Projector Name (Optoma WXGA), Location, and Assigned to (Optoma Projector), with a 'Send' button. Below these are DHCP settings: 'DHCP' (checkbox), 'IP Address' (192.168.0.100), 'Subnet Mask' (255.255.255.0), 'Default Gateway' (192.168.0.254), and 'DNS Server' (192.168.0.1), with a 'Send' button. The 'User Password' column includes 'User Password' (checkbox), 'New Password', and 'Confirm' fields, with a 'Send' button. Below these are 'Admin Password' settings: 'Admin Password' (checkbox), 'New Password', and 'Confirm' fields, with a 'Send' button. An 'exit' button is located at the bottom center. The footer features the 'CRESTRON connected' logo and 'Expansion Options'.

Ota yhteys IT-asiakastukeen

The screenshot shows a small dialog box with a title bar 'Title' and a close button 'X'. Below the title bar is a text input field and a 'Send' button.

PROJEKTORIN KÄYTTÖ

RS232 by Telnet Function

Käytettävissä on vaihtoehtoinen RS232-komento-ohjaustapa, projektorin ns. "RS232 by TELNET", joka on tarkoitettu LAN/RJ45-liittymälle.

Pikaopas "RS232 by Telnet"-toiminnolle

- Tarkista ja hae IP-osoite projektorin OSD-valikolla.
- Varmista, että PC-tietokone/kannettava voivat käyttää projektorin web-sivua.
- Varmista, että "Windows-palomuuuri"-asetus otetaan pois päältä, jos PC-tietokone/kannettava suodattaa "TELNET"-toiminnon pois.

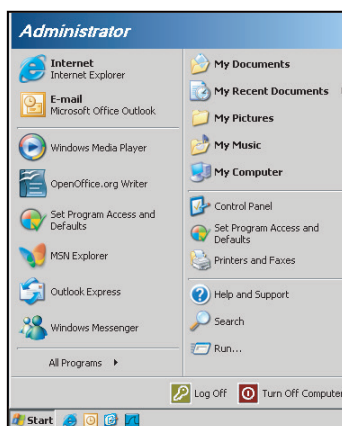

1. Valitse **Käynnistä > Kaikki ohjelmat > Lisävarusteet > Komentokehote.**

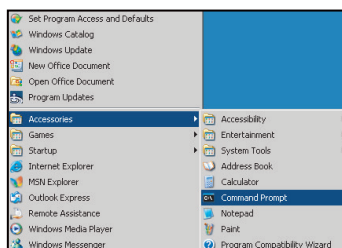

2. Syötä komentomuoto seuraavasti:
 - telnet ttt.xxx.yyy.zzz 23 ("Enter"-näppäin painettuna)
 - (ttt.xxx.yyy.zzz: Projektorin IP-osoite)
3. Jos Telnet-yhteys on valmis ja käyttäjä voi käyttää RS232-komentosyötettä, RS232-komento toimii "Enter"-näppäin painettuna.

"RS232 by TELNET"-ominaisuuden tekniset tiedot:

1. Telnet: TCP.
2. Telnet-portti: 23 (saat lisätietoja ottamalla yhteyttä huoltoedustajaan tai -tiimiin).
3. Telnet-apuohjelma: Windows "TELNET.exe" (konsolitila).
4. RS232-by-Telnet-ohjauksen yhteyden katkaisu normaalisti: Sulje
5. Windows Telnet -apuohjelma heti, kun TELNET-yhteys on valmis.
 - Telnet-ohjauksen rajoitus 1: Telnet-ohjaussovelluksessa on alle 50 tavua peräkkäistä verkkohyötykuormaa.
 - Telnet-ohjauksen rajoitus 2: Telnet-ohjauksen yhdessä täydellisessä RS232-komennossa on alle 26 tavua.
 - Telnet-ohjauksen rajoitus 3: Minimiviive seuraavaan RS232-komentoon on oltava yli 200 (ms).

PROJEKTORIN KÄYTTÖ

Info-valikko

Info-valikko (Tyyppi 1)

Näytä alla luetellut projektorin tiedot:

- Regulatory
- Serial Number
- Lähde
- Resolution
- Refresh Rate
- Näyttötila
- Virtatila (Valmiustila)
- Lampputunnit
- Projektorin tunnus
- Filter Usage Hours
- Kirkkaustaso
- Laiteohjelmistoversio

Info-valikko (Tyyppi 2)

Näytä alla luetellut projektorin tiedot:

- Regulatory
- Serial Number
- Lähde
- Resolution
- Refresh Rate
- Näyttötila
- Virtatila (Valmiustila)
- Lampputunnit
- Verkon tila
- IP-osoite
- Projektorin tunnus
- Filter Usage Hours
- Kirkkaustaso
- Laiteohjelmistoversio

KUNNOSSAPITO

Lampun vaihtaminen

Projektori havaitsee automaattisesti lampun käyttöiän loppumisen. Kun lamppu lähenee käyttöikänsä loppua, varoitusviesti tulee näkyviin näytölle.



Kun näet tämän viestin, ota yhteys paikalliseen jälleenmyyjään tai huoltokeskukseen lampun vaihtamiseksi niin pian kuin mahdollista. Varmista, että projektori on ehtinyt jäähtyä vähintään 30 minuuttia, ennen kuin vaihdat lampun.



Varoitus: Jos projektori on kiinnitetty kattoon, ole varovainen avatessasi lampun käyttöpaneelia. On suositeltavaa käyttää suojalaseja vaihdettaessa kattoon kiinnitetyn projektorin lampua. Ole varovainen, ettei mitään irrallisia esineitä putoa projektorista.



Varoitus: Lampunkotelo on kuuma! Anna sen jäähtyä, ennen kuin vaihdat lampun!



Varoitus: Henkilövahinkojen välttämiseksi älä pudota lamppumoduulia tai koske hehkulamppuun. Hehkulamppu saattaa rikkoutua ja aiheuttaa vahinkoja pudotessaan.

KUNNOSSAPITO

Lampun vaihtaminen (jatkuu)

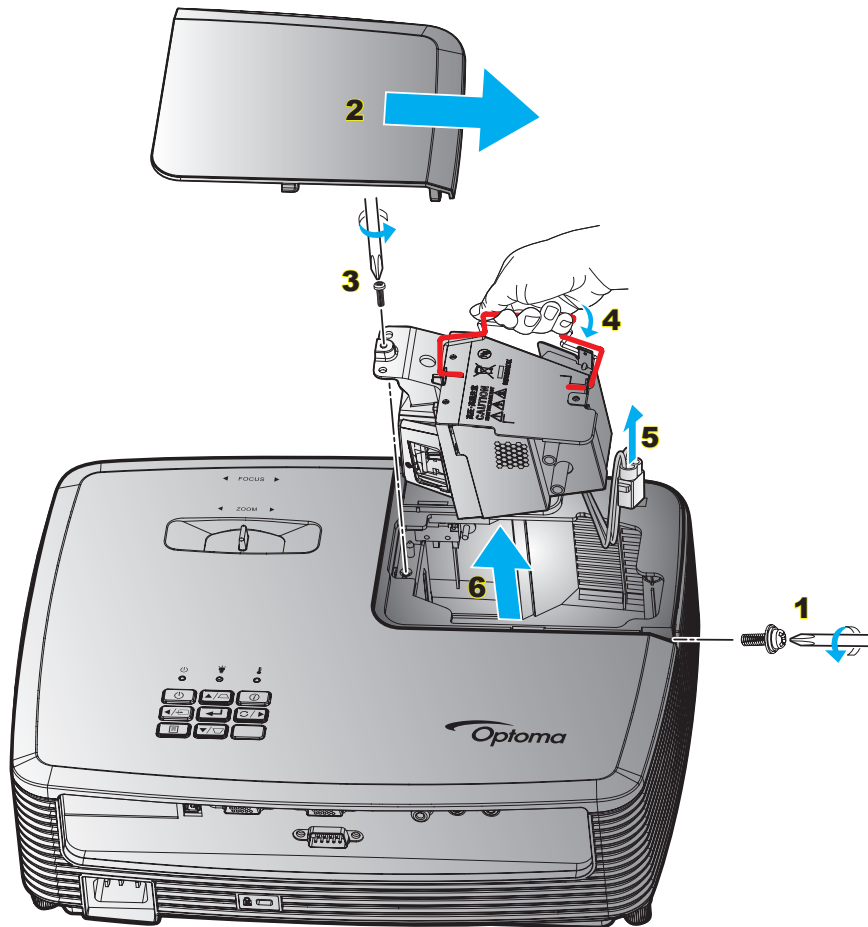

Toimenpide:

1. Kytke projektorin virta pois päältä painamalla kaukosäätimen tai projektorin näppäimistön "⏻"-painiketta.
2. Anna projektorin jäähtyä vähintään 30 minuutin ajan.
3. Irrota virtajohto.
4. Irrota kannen ruuvi. **1**
5. Avaa kansi. **2**
6. Irrota lamppumoduulin ruuvi. **3**
7. Nosta lampun kahva ylös. **4**
8. Irrota lampun johto. **5**
9. Poista lamppumoduuli varovasti. **6**
10. Tee tämä käänteisessä järjestyksessä, kun kiinnität lamppumoduulin.
11. Käynnistä projektori ja nollaa lampun ajastin.
12. Lampun nollaus: (i) Paina "Valikko" → (ii) Valitse "Asetukset" → (iii) Valitse "Lampun asetukset" → (iv) Valitse "Lampun nollaus" → (v) Valitse "Kyllä".

Huomautus:

- Lampun kannen ruuvia ja lamppua ei voi irrottaa.
- Projektoria ei voida käynnistää, jos lampun kantta ei ole asetettu paikalleen projektoriin.
- Älä koske mihinkään lampun lasialueeseen. Käden rasva voi aiheuttaa lampun särkymisen. Pyyhi lamppumoduuli kuivalla kankaalla, jos sitä kosketetaan vahingossa.

KUNNOSSAPITO

Pölysuodattimen asennus ja puhdistus

Pölysuodattimen asennus

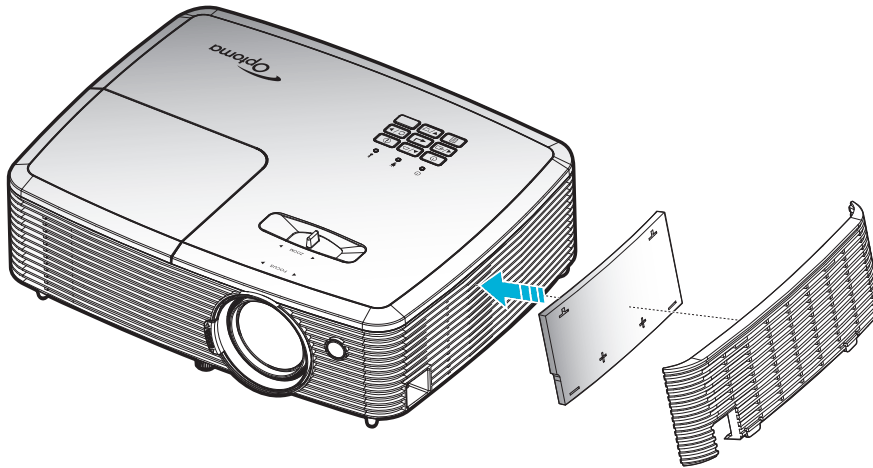

Huomautus: Pölysuodattimet vaaditaan/toimitetaan vain määrätyillä alueilla, joilla esiintyy liikaa pölyä.

Pölysuodattimen puhdistus

On suositeltavaa puhdistaa pölysuodatin kolmen kuukauden välein. Puhdista se useammin, jos projektoria käytetään pölyisessä ympäristössä.

Toimenpide:

1. Kytke projektorin virta pois päältä painamalla kaukosäätimen tai projektorin näppäimistön "⏻" -painiketta.
2. Irrota virtajohto.
3. Irrota pölysuodatin varovasti. **1**
4. Puhdista tai vaihda pölysuodatin. **2**
5. Tee tämä käänteisessä järjestyksessä, kun kiinnität pölysuodattimen.

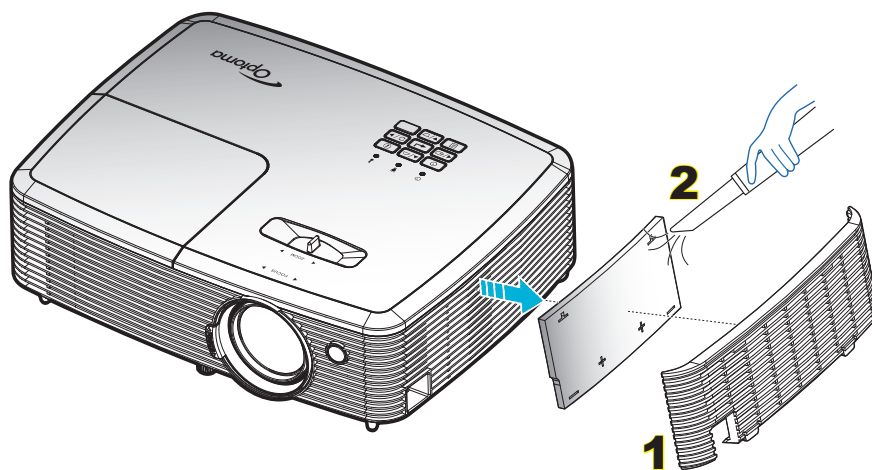

LISÄTIETOJA

Yhteensopivat kuvatarkkuudet

Digitaalinen yhteensopivuus

B0/Määritetty ajastus	B0/Standardiajoitus	B0/Yksityiskohtainen ajastus	B1/Videotila	B1/Yksityiskohtainen ajastus
720x400 @ 70 Hz	SVGA:	Alkuperäinen ajoitus:	640x480p @ 60Hz	720x480p @ 60 Hz
640x480 @ 60 Hz	800x600 @ 120Hz	XGA: 1024x768 @ 60Hz	720x480p @ 60 Hz	1280x720p @ 60 Hz
640x480 @ 67Hz	1024x768 @ 120 Hz	WXGA: 1280 x 800 @ 60 Hz; 1280 x 720 @ 60 Hz	1280x720p @ 60 Hz	1366x768 @ 60 Hz
640x480 @ 72Hz	1280x800 @ 60 Hz	1080P: 1920x1080 @ 60 Hz	1920x1080i @ 60 Hz	1920x1080i @ 50Hz
640x480 @ 75Hz	1280x1024 @ 60 Hz		720(1440)x480i @ 60 Hz	1920x1080p @ 60 Hz
800x600 @ 56 Hz	1680 x 1050 @ 60 Hz		1920x1080p @ 60 Hz	
800x600 @ 60Hz	1280x720 @ 60Hz		720x576p @ 50 Hz	
800x600 @ 72Hz	1280x720 @ 120Hz		1280x720p @ 50Hz	
800x600 @ 75Hz	1600x1200 @ 60 Hz		1920x1080i @ 50Hz	
832x624 @ 75 Hz	XGA/WXGA:		720(1440)x576i @ 50 Hz	
1024x768 @ 60Hz	1440x900 @ 60 Hz		1920x1080p @ 50Hz	
1024x768 @ 70Hz	1024x768 @ 120 Hz		1920x1080p @ 24Hz	
1024x768 @ 75Hz	1280x800 @ 60 Hz		1920x1080p @ 30Hz	
1280x1024 @ 75Hz	1280x1024 @ 60 Hz			
1152x870 @ 75 Hz	1680 x 1050 @ 60 Hz			
	1280x720 @ 60Hz			
	1280x720 @ 120Hz			
	1600x1200 @ 60 Hz			
	1080P:			
	1280x720 @ 60Hz			
	1280x800 @ 60 Hz			
	1280x1024 @ 60 Hz			
	1400x1050 @ 60 Hz			
	1600x1200 @ 60 Hz			
	1440x900 @ 60 Hz			
	1280x720 @ 120Hz			
	1024x768 @ 120 Hz			

LISÄTIETOJA

Analoginen yhteensopivuus

B0/Määritetty ajastus	B0/Standardiajoitus	B0/Yksityiskohtainen ajastus	B1/Videotila	B1/Yksityiskohtainen ajastus
720x400 @ 70 Hz	SVGA:	Alkuperäinen ajoitus:		1366x768 @ 60 Hz
640x480 @ 60 Hz	800x600 @ 120Hz	XGA: 1024x768 @ 60Hz		
640x480 @ 67Hz	1024x768 @ 120 Hz	WXGA: 1280 x 800 @ 60 Hz; 1280 x 720 @ 60 Hz		
640x480 @ 72Hz	1280x800 @ 60 Hz	1080P: 1920x1080 @ 60 Hz		
640x480 @ 75Hz	1280x1024 @ 60 Hz			
800x600 @ 56 Hz	1680x1050 @ 60 Hz			
800x600 @ 60Hz	1280x720 @ 60Hz			
800x600 @ 72Hz	1280x720 @ 120Hz			
800x600 @ 75Hz	1600x1200 @ 60 Hz			
832x624 @ 75 Hz	XGA/WXGA:			
1024x768 @ 60Hz	1440x900 @ 60 Hz			
1024x768 @ 70Hz	1024x768 @ 120 Hz			
1024x768 @ 75Hz	1280x800 @ 60 Hz			
1280x1024 @ 75Hz	1280x1024 @ 60 Hz			
1152x870 @ 75 Hz	1680x1050 @ 60 Hz			
	1280x720 @ 60Hz			
	1280x720 @ 120Hz			
	1600x1200 @ 60 Hz			
	1080P:			
	1280x720 @ 60Hz			
	1280x800 @ 60 Hz			
	1280x1024 @ 60 Hz			
	1400x1050 @ 60 Hz			
	1600x1200 @ 60 Hz			
	1440x900 @ 60 Hz			
	1280x720 @ 120Hz			
	1024x768 @ 120 Hz			

LISÄTIETOJA

True 3D video -yhteensopivuus

Tuloresoluutio	Tuloajotus	Tuloajotus		
		Resoluutio	Yhteensopivuus	
Tuloresoluutio	HDMI 1.4a 3D -tulo	1280x720P @ 50Hz	Top-and-Bottom	
		1280x720P @ 60 Hz	Top-and-Bottom	
		1280x720P @ 50Hz	Kuvapakkaus	
		1280x720P @ 60 Hz	Kuvapakkaus	
		1920x1080i @ 50 Hz	Side-by-Side (Puoli)	
		1920x1080i @ 60 Hz	Side-by-Side (Puoli)	
		1920x1080P @ 24 Hz	Top-and-Bottom	
		1920x1080P @ 24 Hz	Kuvapakkaus	
	HDMI 1.3	1920x1080i @ 50Hz	Side-by-Side (Puoli)	SBS-tila on päällä
		1920x1080i @ 60 Hz		
		1280x720P @ 50Hz		
		1280x720P @ 60 Hz		
		800 x 600 @ 60Hz		
		1024 x 768 @ 60Hz		
		1280 x 800 @ 60Hz	Top-and-Bottom	TAB-tila on päällä
		1920x1080i @ 50Hz		
		1920x1080i @ 60 Hz		
		1280x720P @ 50Hz		
		1280x720P @ 60 Hz		
800x600 @ 60Hz				
1024x768 @ 60Hz				
1280x800 @ 60 Hz				
480i	HQFS	3D-muoto on Frame sequential		

Huomautus:

- Jos 3D-tulo on 1080p @ 24 Hz, DMD:n tulisi toistua kokonaisuutena monikertana 3D-tilalla.
- Tuki NVIDIA 3DTV -toistolle, jos Optomalla ei ole patenttimaksua. 1080i @ 25 Hz ja 720p @ 50 Hz toimivat 100 Hz:illä; muut 3D-ajotukset toimivat 120 Hz:illä.
- 1080p @ 24 Hz toimii 144 Hz:illä.

LISÄTIETOJA

Kuvakoko ja projisointietäisyys

Tyyppi 1:

XGA

(16:9)-näytön halkaisijan pituus	Näytön koko LxK				Projektioetäisyys (E)				Offset (Hd)	
	(m)		(tuumaa)		(m)		(jalkaa)			
	Leveys	Korkeus	Leveys	Korkeus	Laaja	Tele	Laaja	Tele	(m)	(tuumaa)
36	0,73	0,55	28,80	21,6	1,4	1,6	4,59	5,25	0,08	3,15
40	0,81	0,61	32,00	24	1,6	1,8	5,25	5,91	0,09	3,54
50	1,02	0,76	40,00	30	2,0	2,2	6,56	7,22	0,12	4,72
60	1,22	0,91	48,00	36	2,4	2,6	7,87	8,53	0,14	5,51
70	1,42	1,07	56,00	42	2,8	3,1	9,19	10,17	0,16	6,30
80	1,63	1,22	64,00	48	3,2	3,5	10,50	11,48	0,18	7,09
90	1,83	1,37	72,00	54	3,5	4,0	11,48	13,12	0,21	8,27
100	2,03	1,52	80,00	60	3,9	4,4	12,80	14,44	0,23	9,06
120	2,44	1,83	96,00	72	4,7	5,3	15,42	17,39	0,27	10,63
150	3,05	2,29	120,00	90	5,9	6,6	19,36	21,65	0,34	13,39
180	3,66	2,74	144,00	108	7,1	7,9	23,29	25,92	0,41	16,14
200	4,06	3,05	160,00	120	7,9	8,8	25,92	28,87	0,46	18,11
250	5,08	3,81	200,00	150	9,9	11,0	32,48	36,09	0,57	22,44
300	6,10	4,57	240,00	180	11,8	13,2	38,71	43,31	0,69	27,17

Huomautus: Zoomaussuhde on 1,1x.

WXGA

(16:9)-näytön halkaisijan pituus	Näytön koko LxK				Projektioetäisyys (E)				Offset (Hd)	
	(m)		(tuumaa)		(m)		(jalkaa)			
	Leveys	Korkeus	Leveys	Korkeus	Laaja	Tele	Laaja	Tele	(m)	(tuumaa)
36	0,78	0,48	30,53	19,08	1,2	1,3	3,94	4,27	0,06	2,36
40	0,86	0,54	33,92	21,2	1,3	1,5	4,27	4,92	0,06	2,36
50	1,08	0,67	42,40	26,5	1,7	1,8	5,58	5,91	0,08	3,15
60	1,29	0,81	50,88	31,8	2,0	2,2	6,56	7,22	0,09	3,54
70	1,51	0,94	59,36	37,1	2,3	2,6	7,55	8,53	0,12	4,72
80	1,72	1,08	67,84	42,4	2,7	2,9	8,86	9,51	0,13	5,12
90	1,94	1,21	76,32	47,7	3,0	3,3	9,84	10,83	0,15	5,91
100	2,15	1,35	84,80	53	3,3	3,7	10,83	12,14	0,16	6,30
120	2,58	1,62	101,76	63,6	4,0	4,4	13,12	14,44	0,19	7,48
150	3,23	2,02	127,20	79,5	5,0	5,5	16,40	18,04	0,24	9,45
180	3,88	2,42	152,64	95,4	6,0	6,6	19,69	21,65	0,29	11,42
200	4,31	2,69	169,60	106	6,7	7,3	21,98	23,95	0,33	12,99
250	5,38	3,37	212,00	132,5	8,3	9,2	27,23	30,18	0,40	15,75
300	6,46	4,04	254,40	159	10,0	11,0	32,81	36,09	0,48	18,90

Huomautus: Zoomaussuhde on 1,1x.

LISÄTIETOJA

1080P

(16:9)-näytön halkaisijan pituus	Näytön koko LxK				Projektiotäisyys (E)				Offset (Hd)	
	(m)		(tuumaa)		(m)		(jalkaa)		(m)	(tuumaa)
	Leveys	Korkeus	Leveys	Korkeus	Laaja	Tele	Laaja	Tele		
36	0,80	0,45	31,38	17,65	1,2	1,3	3,94	4,27	0,07	2,76
40	0,89	0,5	34,86	19,6	1,3	1,4	4,27	4,59	0,08	3,15
50	1,11	0,62	43,58	24,5	1,6	1,8	5,25	5,91	0,10	3,94
60	1,33	0,75	52,29	29,4	2,0	2,2	6,56	7,22	0,12	4,72
70	1,55	0,87	61,01	34,3	2,3	2,5	7,55	8,20	0,14	5,51
80	1,77	1	69,73	39,2	2,6	2,9	8,53	9,51	0,16	6,30
90	1,99	1,12	78,44	44,1	2,9	3,2	9,51	10,50	0,18	7,09
100	2,21	1,25	87,16	49	3,3	3,6	10,83	11,81	0,19	7,48
120	2,66	1,49	104,59	58,8	3,9	4,3	12,80	14,11	0,24	9,45
150	3,32	1,87	130,74	73,5	4,9	5,4	16,08	17,72	0,30	11,81
180	3,98	2,24	156,88	88,2	5,9	6,5	19,36	21,33	0,36	14,17
200	4,43	2,49	174,32	98,1	6,6	7,2	21,65	23,62	0,40	15,75
250	5,53	3,11	217,89	122,6	8,2	9,0	26,90	29,53	0,50	19,69
300	6,64	3,74	261,47	147,1	9,8	10,8	32,15	35,43	0,59	23,23

Huomautus: Zoomaussuhde on 1,1x.

Tyyppi 2:

XGA

(16:9)-näytön halkaisijan pituus	Näytön koko LxK				Projektiotäisyys (E)				Offset (Hd)	
	(m)		(tuumaa)		(m)		(jalkaa)		(m)	(tuumaa)
	Leveys	Korkeus	Leveys	Korkeus	Laaja	Tele	Laaja	Tele		
36	0,73	0,55	28,80	21,6	1,1	1,4	3,61	4,59	0,08	3,15
40	0,81	0,61	32,00	24	1,2	1,6	3,94	5,25	0,09	3,54
50	1,02	0,76	40,00	30	1,5	2,0	4,92	6,56	0,12	4,72
60	1,22	0,91	48,00	36	1,8	2,4	5,91	7,87	0,14	5,51
70	1,42	1,07	56,00	42	2,1	2,7	6,89	8,86	0,16	6,30
80	1,63	1,22	64,00	48	2,4	3,1	7,87	10,17	0,18	7,09
90	1,83	1,37	72,00	54	2,7	3,5	8,86	11,48	0,21	8,27
100	2,03	1,52	80,00	60	3,0	3,9	9,84	12,80	0,23	9,06
120	2,44	1,83	96,00	72	3,6	4,7	11,81	15,42	0,27	10,63
150	3,05	2,29	120,00	90	4,5	5,9	14,76	19,36	0,34	13,39
180	3,66	2,74	144,00	108	5,4	7,1	17,72	23,29	0,41	16,14
200	4,06	3,05	160,00	120	6,0	7,8	19,69	25,59	0,46	18,11
250	5,08	3,81	200,00	150	7,6	9,8	24,93	32,15	0,57	22,44
300	6,10	4,57	240,00	180	9,1	11,8	29,86	38,71	0,69	27,17

Huomautus: Zoomaussuhde on 1,3x.

LISÄTIETOJA

WXGA

(16:9)-näytön halkaisijan pituus	Näytön koko LxK				Projektiotäisyys (E)				Offset (Hd)	
	(m)		(tuumaa)		(m)		(jalkaa)		(m)	(tuumaa)
	Leveys	Korkeus	Leveys	Korkeus	Laaja	Tele	Laaja	Tele		
36	0,78	0,48	30,53	19,08	0,9	1,2	2,95	3,94	0,06	2,36
40	0,86	0,54	33,92	21,2	1,0	1,3	3,28	4,27	0,07	2,76
50	1,08	0,67	42,40	26,5	1,3	1,7	4,27	5,58	0,09	3,54
60	1,29	0,81	50,88	31,8	1,5	2,0	4,92	6,56	0,10	3,94
70	1,51	0,94	59,36	37,1	1,8	2,3	5,91	7,55	0,12	4,72
80	1,72	1,08	67,84	42,4	2,0	2,7	6,56	8,86	0,13	5,12
90	1,94	1,21	76,32	47,7	2,3	3,0	7,55	9,84	0,15	5,91
100	2,15	1,35	84,80	53	2,6	3,3	8,53	10,83	0,16	6,30
120	2,58	1,62	101,76	63,6	3,1	4,0	10,17	13,12	0,20	7,87
150	3,23	2,02	127,20	79,5	3,8	5,0	12,47	16,40	0,25	9,84
180	3,88	2,42	152,64	95,4	4,6	6,0	15,09	19,69	0,30	11,81
200	4,31	2,69	169,60	106	5,1	6,7	16,73	21,98	0,34	13,39
250	5,38	3,37	212,00	132,5	6,4	8,3	21,00	27,23	0,41	16,14
300	6,46	4,04	254,40	159	7,7	10,0	25,26	32,81	0,50	19,69

Huomautus: Zoomaussuhde on 1,3x.

1080P

(16:9)-näytön halkaisijan pituus	Näytön koko LxK				Projektiotäisyys (E)				Offset (Hd)	
	(m)		(tuumaa)		(m)		(jalkaa)		(m)	(tuumaa)
	Leveys	Korkeus	Leveys	Korkeus	Laaja	Tele	Laaja	Tele		
36	0,80	0,45	31,38	17,65	0,9	1,2	2,95	3,94	0,07	2,76
40	0,89	0,5	34,86	19,6	1,0	1,3	3,28	4,27	0,08	3,15
50	1,11	0,62	43,58	24,5	1,3	1,6	4,27	5,25	0,10	3,94
60	1,33	0,75	52,29	29,4	1,5	2,0	4,92	6,56	0,12	4,72
70	1,55	0,87	61,01	34,3	1,8	2,3	5,91	7,55	0,14	5,51
80	1,77	1	69,73	39,2	2,0	2,6	6,56	8,53	0,16	6,30
90	1,99	1,12	78,44	44,1	2,3	2,9	7,55	9,51	0,18	7,09
100	2,21	1,25	87,16	49	2,5	3,3	8,20	10,83	0,19	7,48
120	2,66	1,49	104,59	58,8	3,0	3,9	9,84	12,80	0,24	9,45
150	3,32	1,87	130,74	73,5	3,8	4,9	12,47	16,08	0,30	11,81
180	3,98	2,24	156,88	88,2	4,5	5,9	14,76	19,36	0,36	14,17
200	4,43	2,49	174,32	98,1	5,0	6,5	16,40	21,33	0,40	15,75
250	5,53	3,11	217,89	122,6	6,3	8,1	20,67	26,57	0,50	19,69
300	6,64	3,74	261,47	147,1	7,5	9,8	24,61	32,15	0,59	23,23

Huomautus: Zoomaussuhde on 1,3x.

LISÄTIETOJA

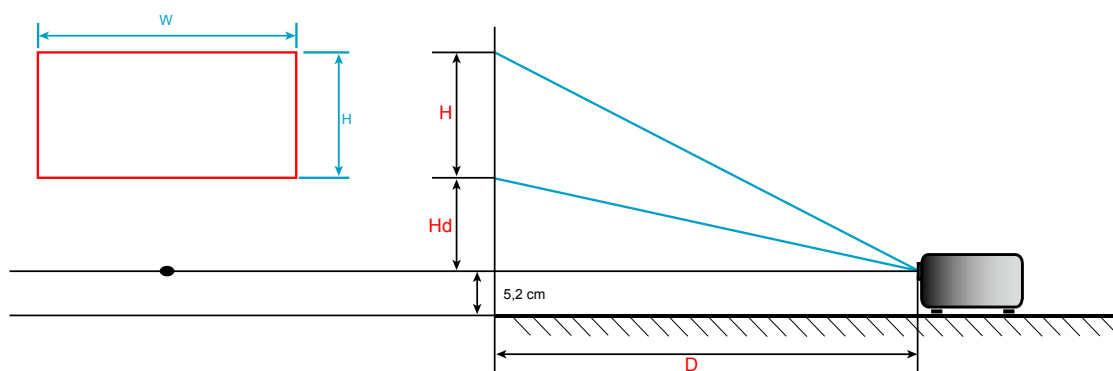

LISÄTIETOJA

Projektorin mitat ja kattokiinnitysasennus

1. Käytä Optoma-kattopidikettä projektorin vahingoittumisen välttämiseksi.
2. Jos haluat käyttää kolmannen osapuolen valmistamaa kattoasennussarjaa, varmista että se täyttää seuraavat projektorin vaatimukset:
 - Ruuvityyppi: M4*3
 - Ruuvien vähimmäispituus: 10mm

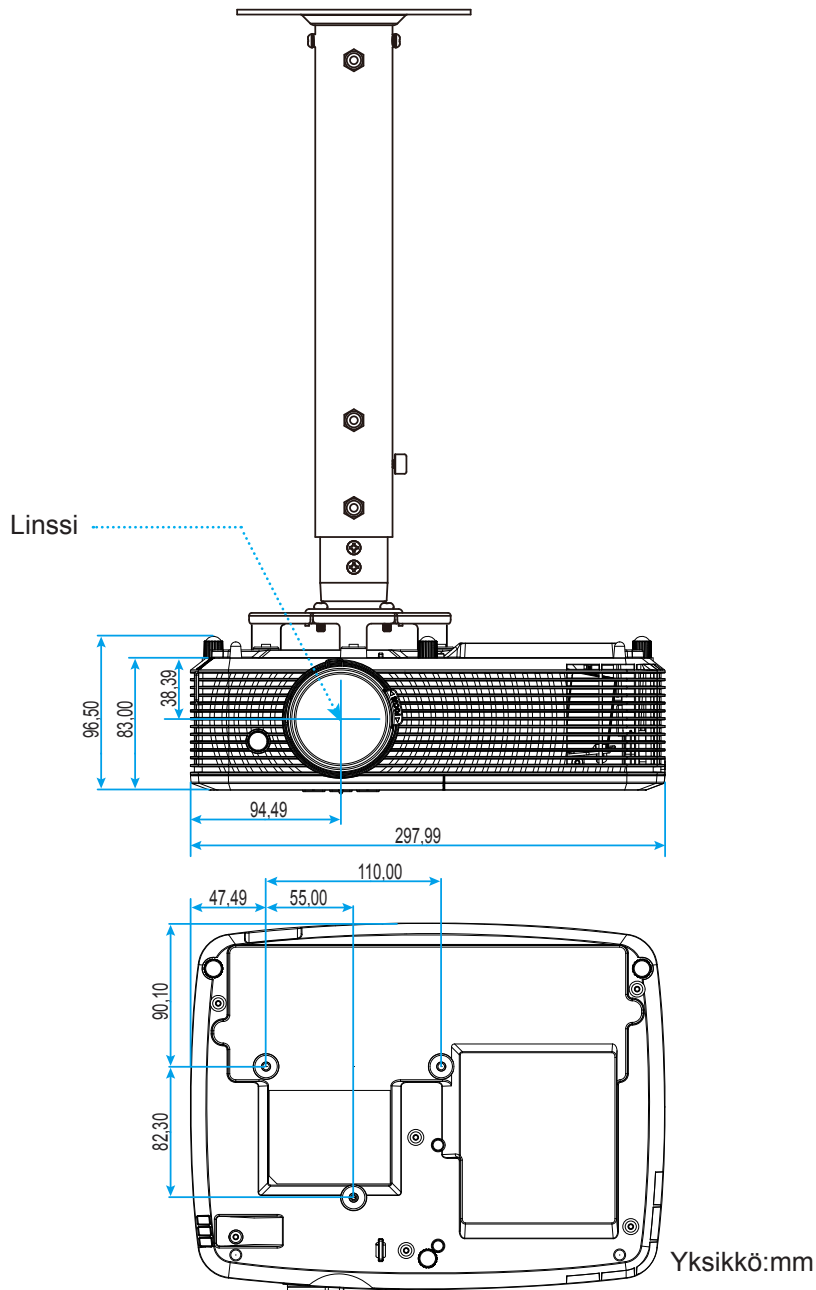

Huomautus: Vääränlaisesta asennuksesta aiheutuneet vahingot eivät kuulu takuun piiriin.



Varoitus:

- Jos ostat kattoasennussarjan muulta yhtiöltä, varmista että se käyttää oikeankokoisia ruuveja. Ruuvikokoon vaikuttaa kiinnityslevyn paksuus.
- Varmista, että katon ja projektorin pohjan väliin jää ainakin 10 cm:n väli.
- Älä asenna projektoria lämmönlähteen läheisyyteen.







LISÄTIETOJA

Infrapunakaukosäädin 1 koodit



Näppäinseoste	Kuvaus	Näppäinkoodi
Virran	Paina kytkeäksesi projektorin päälle/pois.	81
Pysäytä	Paina pysäyttääksesi projisoidun kuvan.	8B
Kuvamuoto	Paina muuttaaksesi näytetyn kuvan kuvasuhdetta.	98
AV-mykistys	Paina kytkeäksesi pois/päälle projektorin sisäisen kaiuttimen	8A
Kuvankorjaus +/- ylös	<ul style="list-style-type: none"> Paina säätääksesi projektorin kallistuman aiheuttamaa kuvavääristymää. Paina siirtyäksesi ylöspäin. 	C6
Mykistys	Paina kytkeäksesi audion hetkellisesti pois/päälle.	92
Vasen/Vol-	<ul style="list-style-type: none"> Paina vähentääksesi äänenvoimakkuutta. Paina siirtyäksesi vasemmalle. 	C8
Vahvista	Vahvista valinta.	-C5 (OSD:lle) CA (USB-hiiren emulointia varten USB:n kautta)
Oikea/Vol+	<ul style="list-style-type: none"> Paina lisätäksesi äänenvoimakkuutta. Paina siirtyäksesi oikealle. 	C9
Valikko	Paina näyttääksesi projektorin näyttövalikot tai poistuaksesi niistä.	88
Alas/ Kuvankorjaus-	<ul style="list-style-type: none"> Paina säätääksesi projektorin kallistuman aiheuttamaa kuvavääristymää. Paina siirtyäksesi alaspäin. 	C7
3D	Paina valitaksesi manuaalisesti 3D-sisältöä vastaava 3D-tila.	93





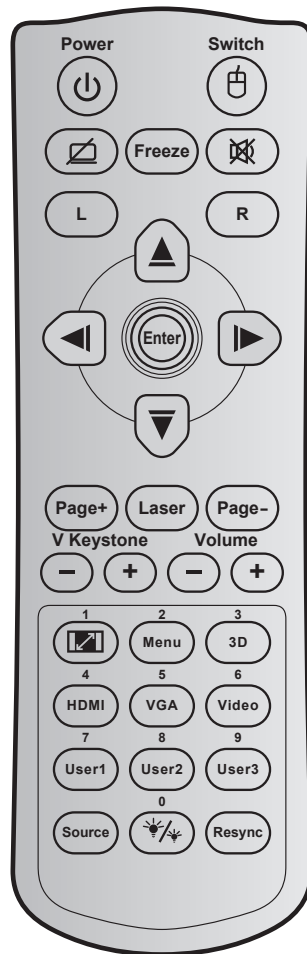

LISÄTIETOJA

Näppäinseoste		Kuvaus	Näppäinkoodi
HDMI		Paina valitaksesi HDMI-lähde.	86
VGA		Paina valitaksesi VGA-lähteen.	8E
Video		Paina valitaksesi videolähteen.	CE
Lähde		Paina valitaksesi tulosignaalin.	C3
Kirkkaustila		Paina säätääksesi automaattisesti kuvan kirkkaus optimaalisen kontrastin saavuttamiseksi.	87
Uudelleensynkronointi		Synkronoi projektorin automaattisesti vastaamaan lähdesignaalia.	C4

LISÄTIETOJA

Infrapunakaukosäädin 2 koodit



Näppäin	Näppäinkoodi	Tulostaminen-näppäinmääritys	Kuvaus	
Virran		81	Virta päälle/pois	Paina kytkeäksesi projektorin päälle/pois.
Kytkin		3E	Kytkin	Paina kytkeäksesi USB-hiiren päälle/pois.
Tyhjä näyttö / mykistetty audio		8A		Paina piilottaaksesi/paljastaaksesi näyttökuvan ja kytkeäksesi audion päälle/pois.
Pysäytä		8B	Pysäytä	Paina pysäyttääksesi projisoidun kuvan.
Mykistys		92		Paina kytkeäksesi audion hetkellisesti pois/päälle.
Hiiren vasemman painikkeen napsautus	L	CB	L	Käytä hiiren vasemman painikkeen napsautuksena.
Hiiren oikean painikkeen napsautus	R	CC	R	Käytä hiiren oikean painikkeen napsautuksena.

LISÄTIETOJA

Näppäin	Näppäinkoodi	Tulostaminen-näppäinmääritys	Kuvaus	
Nelisuuntaiset valintanäppäimet		C6	Ylös-nuoli	Käytä painikkeita ▲ ▼ ◀ ▶ kohtien valitsemiseen tai valinnan säätämiseen.
		C8	Vasen-nuoli	
		C9	Oikea-nuoli	
		C7	Alas-nuoli	
Vahvista		C5	Vahvista	Vahvista valinta.
		CA	Vahvista	
Page -		C2	Page -	Paina siirtyäksesi sivun alaspäin.
Laser		Ei sovellettavissa	Laser	Käytä laser-osoittimena.
Page +		C1	Page +	Paina siirtyäksesi sivun ylöspäin.
Pysty kuvankorjaus		85	Keystone+	Paina säätääksesi projektorin kallistuman aiheuttamaa kuvavääristymää.
		84	Keystone-	
Äänenvoimakkuus		8C	Volume +	Paina lisätäksesi/vähentääksesi äänenvoimakkuutta.
		8F	Volume -	
Kuvasuhde / 1		98	/ 1	<ul style="list-style-type: none"> Paina muuttaaksesi näytetyn kuvan kuvasuhdetta. Käytä numeronäppäimistön numerona "1".
Valikko / 2		88	Valikko / 2	<ul style="list-style-type: none"> Paina näyttääksesi projektorin näyttövalikot tai poistuaaksesi niistä. Käytä numeronäppäimistön numerona "2".
3D/3		93	3D/3	<ul style="list-style-type: none"> Paina valitaksesi manuaalisesti 3D-sisältöä vastaava 3D-tila. Käytä numeronäppäimistön numerona "3".
HDMI/4		86	HDMI/4	<ul style="list-style-type: none"> Paina valitaksesi HDMI-lähde. Käytä numeronäppäimistön numerona "4".
VGA/5		D0	VGA/5	<ul style="list-style-type: none"> Paina valitaksesi VGA-lähteen. Käytä numeronäppäimistön numerona "5".
Video/6		D1	Video/6	<ul style="list-style-type: none"> Paina valitaksesi komposiittivideolähteen. Käytä numeronäppäimistön numerona "6".
Käyttäjä 1 / 7; Käyttäjä 2 / 8; Käyttäjä 3 / 9		D2	Käyttäjä 1/7	<ul style="list-style-type: none"> Käyttäjän määrittämät näppäimet. Katso asetusohjeet sivulla 45. Käytä numeronäppäimistön numeroina "7", "8" ja "9".
		D3	Käyttäjä 2/8	
		D4	Käyttäjä 3/9	
Lähde		C3	Lähde	Paina valitaksesi tulosignaalin.
Kirkkaustaso / 0		96	/ 0	<ul style="list-style-type: none"> Paina säätääksesi automaattisesti kuvan kirkkaus optimaalisen kontrastin saavuttamiseksi. Käytä numeronäppäimistön numerona "0".
Synkronointi		C4	Re-Sync	Paina synkronoidaksesi projektorin vastaamaan automaattisesti lähdesignaalia.

LISÄTIETOJA

Vianmääritys

Jos projektoria käyttäessäsi esiintyy ongelmia, katso seuraavia ohjeita. Jos ongelma ei poistu, ota yhteyttä paikalliseen jälleenmyyjään tai huoltokeskukseen.

Kuvaongelmat

- ? *Ruudulle ei ilmesty kuvaa*
 - Varmista, että kaikki kaapelit ja virtaliitännät on liitetty kunnolla "Asennus"-osiossa kuvatulla tavalla.
 - Tarkista, että liittimet ovat ehjiä.
 - Tarkista, että projektorin lamppu on asennettu kunnolla. Katso lisätietoja "Lampun vaihtaminen"-osasta.
 - Varmista, että "AV-mykistys"-ominaisuutta ei ole kytketty päälle.

- ? *Kuva ei ole tarkka*
 - Säädä projektorin linssin tarkennusrengasta.
 - Varmista, että heijastusnäyttö on vaaditun etäisyyden päässä projektorista. (Katso sivu 68-71.)

- ? *Kuva on venynyt näytettäessä 16:9-muotoista DVD-levyä*
 - Kun toista anamorfista DVD:tä tai 16:9 DVD:tä, projektori näyttää parhaan kuvan 16: 9 muodossa projektoripuolella.
 - Jos toistat LBX-muotoista DVD:tä, vaihda muoto LBX:ksi projektorin näyttövalikossa.
 - Jos toistat 4:3 -muotoista DVD:tä, vaihda muoto 4:3 :ksi projektorin näyttövalikossa.
 - Aseta näyttömuodoksi 16:9-laajakuvasuuhde DVD-soittimesta.

- ? *Kuva on liian pieni tai iso*
 - Säädä zoomin vipua projektorin päällä.
 - Siirrä projektoria lähemmäs tai kauemmas valkokankaasta.
 - Paina "Valikko" projektorin paneelista ja siirry kohtaan "NÄYTTÖ-->Kuvasuuhde". Kokeile eri asetuksia.

- ? *Kuva on kallistunut sivuilta:*
 - Jos mahdollista, sijoita projektori uudelleen niin, että se on keskitetty valkokankaaseen ja sijaitsee sen alareunan alapuolella.
 - Käytä OSD-näytön valintaa "NÄYTTÖ-->kuvankorjaus" säädön tekemiseen.

- ? *Kuva on käänteinen*
 - Valitse OSD-näytön kohta "Asetukset --> Projisointi" ja säädä heijastuksen suunta.

- ? *Epäselvä kaksoiskuva*
 - Paina "3D"-painiketta ja vaihda "Pois"-tilaan välttääksesi normaalin 2D-kuvan muuttumisen epäselväksi kaksoiskuvaksi.

LISÄTIETOJA

-  *Kaksi kuvaa, side-by-side (rinnakkain) -muoto*
- Paina "3D"-painiketta ja vaihda "SBS"-tilaan tulosignaalille, joka on muotoa HDMI 1.3 2D 1080i side-by-side.

-  *Kuva ei näy 3D:nä*
- Tarkista onko 3D-lasien akku lopussa.
 - Tarkista onko 3D-lasit kytketty päälle.
 - Kun tulosignaali on muotoa HDMI 1.3 2D (1080i side-by-side half), paina "3D"-painiketta ja vaihda "SBS"-tilaan.

Muita ongelmia

-  *Projektori lakkaa vastaamasta hallintalaitteisiin*
- Jos mahdollista, sulje monitori ja irrota virtajohto ja odota vähintään 20 sekuntia, ennen kuin yhdistät virtajohdon uudelleen.

-  *Lamppu palaa tai siitä kuuluu poksahdava ääni*
- Kun lampun toiminta päättyy, se sammuu, ja siitä saattaa kuulua äänekkäs poksahdus. Jos näin tapahtuu, laite ei käynnisty, ennen kuin lamppu on vaihdettu. Vaihtaaksesi lampun, toimi sivuilla 62-63, kohdassa "Lampun vaihtaminen" annettujen ohjeiden mukaisesti.

Kaukosäädinongelmat

-  *Jos kaukosäädin ei toimi*
- Tarkista, että kaukosäädintä osoitetaan $\pm 15^\circ$ kulmassa projektorin infrapunavastaanottimista.
 - Tarkista, ettei kaukosäätimen ja projektorin välillä ole esteitä. Siirrä 6 metrin säteelle projektorista.
 - Varmista, että paristot on asetettu oikein.
 - Vaihda paristot, jos ne ovat vanhentuneet.

Varoitusvalo





Kun varoitusosoittimet (katso seuraavasta) syttyvät tai vilkkuvat, projektori sammuu automaattisesti:

- "LAMPUN"-LED-merkkivalo palaa punaisena ja "Päällä/Valmiustila"-merkkivalo vilkkuu punaisena.
- "LÄMPÖTILA"-LED-merkkivalo palaa punaisena ja jos "Päällä/Valmiustila"-merkkivalo vilkkuu punaisena. Tämä osoittaa, että projektori on ylikuumentunut. Tavallisissa oloissa projektori voidaan kytkeä takaisin päälle.
- "LÄMPÖTILA"-LED -merkkivalo vilkkuu punaisena ja jos "Päällä/Valmiustila"-merkkivalo vilkkuu punaisena.

Irrota virtajohto projektorista, odota 30 sekuntia ja yritä uudelleen. Jos varoitusvalo syttyy uudelleen tai vilkkuu, ota yhteyttä lähimpään huoltokeskukseen saadaksesi tukea.

LISÄTIETOJA

LED-merkkivalojen selitys

Viesti	 Virran merkkivalo	 Virran merkkivalo	 Lämpötila-LED-merkkivalo	 Lampun-LED-merkkivalo
	(Punainen)	(Vihreä tai sininen)	(Punainen)	(Punainen)
Valmiustila (Virtajohto)	Tasainen valo			
Valmiustila (Burn in -tila)	Vilkkuu (0,5 s pois / 0,5 s päälle)	Vilkkuu (0,5 s pois / 0,5 s päälle)	Vilkkuu (0,5 s pois / 0,5 s päälle)	Vilkkuu (0,5 s pois / 0,5 s päälle)
Virta päällä (lämmitys)		Vilkkuu (0,5 s pois / 0,5 s päälle)		
Burn in (Lämpöä)		Vilkkuu		
Virta päällä (Burn in -tila)		Vilkkuu (0,5 s pois / 0,5 s päälle)		
Virta päällä ja lamppu palaa		Tasainen valo		
Virta pois (jäähdytys)		Vilkkuu (0,5 s pois / 0,5 s palaa). Palaa takaisin tasaiseen punaiseen valoon, kun jäähdytintuuletin kytkeytyy pois päältä.		
Burn in (Jäähdytys)		Vilkkuu		
Quick Resume (100 s)		Vilkkuu (0,25 s pois / 0,25 s päälle)		
Virhe (ylikuumentunut)	Vilkkuu		Tasainen valo	
Virhe (tuuletinvika)	Vilkkuu		Vilkkuu	
Virhe (lamppuvika)	Vilkkuu			Tasainen valo

- Virta pois:

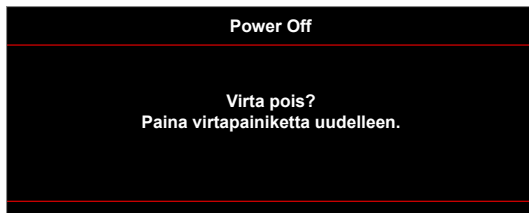

- Lamppuvaroitus:

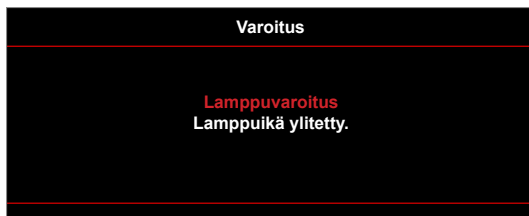

LISÄTIETOJA

- Lämpötilavaroitus:

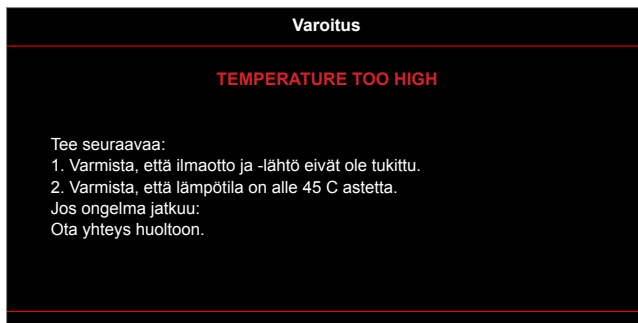

- Tuuletinvika:



- Näyttöalueen ulkopuolella:

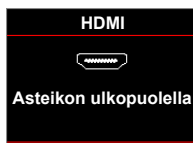

- Virrankatkaisuvaroitus:

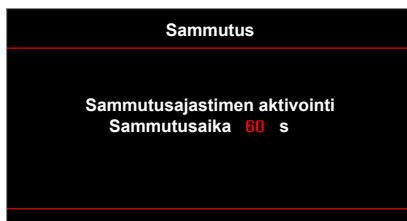

- Turva-ajastinhälytys:

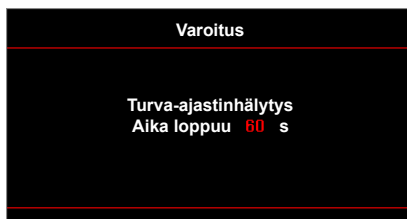

PROJEKTORIN KÄYTTÖ

Tekniset tiedot

Optinen	Kuvaus
Natiiviresoluutio	XGA/ WXGA/ 1080P
Linssi	Manuaalinen zoomaus ja tarkennus
Kuvakoko (halkaisija)	22,9" - 252" (laajennettu 300")
Heijastusetäisyys	1–10 m (tarkennusalue) (laajennettu 12 m)

Sähköinen	Kuvaus
Värintoisto	1073,4 miljoonaa väriä
Skannausnopeus	- Vaakaskannausnopeus: 15,375 - 91,146 KHz - Pystyskannausnopeus: 50–85 Hz (120 Hz projektorilla, jossa 3D-ominaisuus)
Sisäinen kaiutin	Kyllä, (9 IO-2 W; 13 IO-10 W)
Tehovaatimus	100–240 V AC, 50/60 Hz
Tuleva virta	2,9–1,0 A

Mekaaninen	Kuvaus
Asennussuuntaus	Etu, Taka, Katto - Etu, Taka - ylä
Mitat	- 298 mm (L) x 230 mm (S) x 83 mm (K) (ilman jalkoja) - 298 mm (L) x 230 mm (S) x 96,5 mm (K) (jalkojen kanssa)
Paino	2,5 kg
Ympäristöolosuhteet	Käyttö 5–40 °C, 10–85 % kosteus (ei-kondensoituva)

Huomautus: Kaikki tekniset tiedot voivat muuttua ilman ilmoitusta.



LISÄTIETOJA

Optoman maailmanlaajuiset toimistot

Jos laite tarvitsee huoltoa, ota yhteys paikalliseen myyntipisteeseen.



USA

3178 Laurelview Ct.
Fremont, CA 94538, USA
www.optomausa.com

 888-289-6786
 510-897-8601
 services@optoma.com



Kanada

3178 Laurelview Ct.
Fremont, CA 94538, USA
www.optomausa.com

  510-897-8601
 services@optoma.com



Latinalainen Amerikka

3178 Laurelview Ct.
Fremont, CA 94538, USA
www.optomausa.com

 888-289-6786
 510-897-8601
 services@optoma.com



Eurooppa

42 Caxton Way, The Watford Business Park
Watford, Hertfordshire,
WD18 8QZ, UK
www.optoma.eu
Huoltopuh.: +44 (0)1923 691865
www.optoma.com

 +44 (0) 1923 691 800
 +44 (0) 1923 691 888
 service@tsc-europe.com



Benelux BV

Randstad 22-123
1316 BW Almere
The Netherlands
www.optoma.nl

 +31 (0) 36 820 0252
 +31 (0) 36 548 9052

Ranska

Bâtiment E
81-83 avenue Edouard Vaillant
92100 Boulogne Billancourt, France

 +33 1 41 46 12 20
 +33 1 41 46 94 35
 savoptoma@optoma.fr



Espanja

C/ José Hierro,36 Of. 1C
28522 Rivas VaciaMadrid,
Espanja

 +34 91 499 06 06
 +34 91 670 08 32



Saksa

Wiesenstrasse 21 W
D40549 Düsseldorf,
Saksa

 +49 (0) 211 506 6670
 +49 (0) 211 506 66799
 info@optoma.de

Skandinavia



Lerpeveien 25
3040 Drammen
Norja

 +47 32 98 89 90
 +47 32 98 89 99
 info@optoma.no

PO.BOX 9515
3038 Drammen
Norja

Korea

WOOMI TECH.CO.,LTD.
4F, Minu Bldg.33-14, Kangnam-Ku,
Seoul,135-815, KOREA
korea.optoma.com

 +82+2+34430004
 +82+2+34430005



Japani

東京都足立区綾瀬3-25-18
株式会社オーエス
コンタクトセンター:0120-380-495

 info@os-worldwide.com
www.os-worldwide.com



Taiwan

12F., No.213, Sec. 3, Beixin Rd.,
Xindian Dist., New Taipei City 231,
Taiwan, R.O.C.
www.optoma.com.twasia.optoma.com

 +886-2-8911-8600
 +886-2-8911-6550
 services@optoma.com.tw



Hongkong

Unit A, 27/F Dragon Centre,
79 Wing Hong Street,
Cheung Sha Wan,
Kowloon, Hong Kong

 +852-2396-8968
 +852-2370-1222
www.optoma.com.hk

Kiina

5F, No. 1205, Kaixuan Rd.,
Changning District
Shanghai, 200052, China

 +86-21-62947376
 +86-21-62947375
www.optoma.com.cn

