

# DLP®-projektor

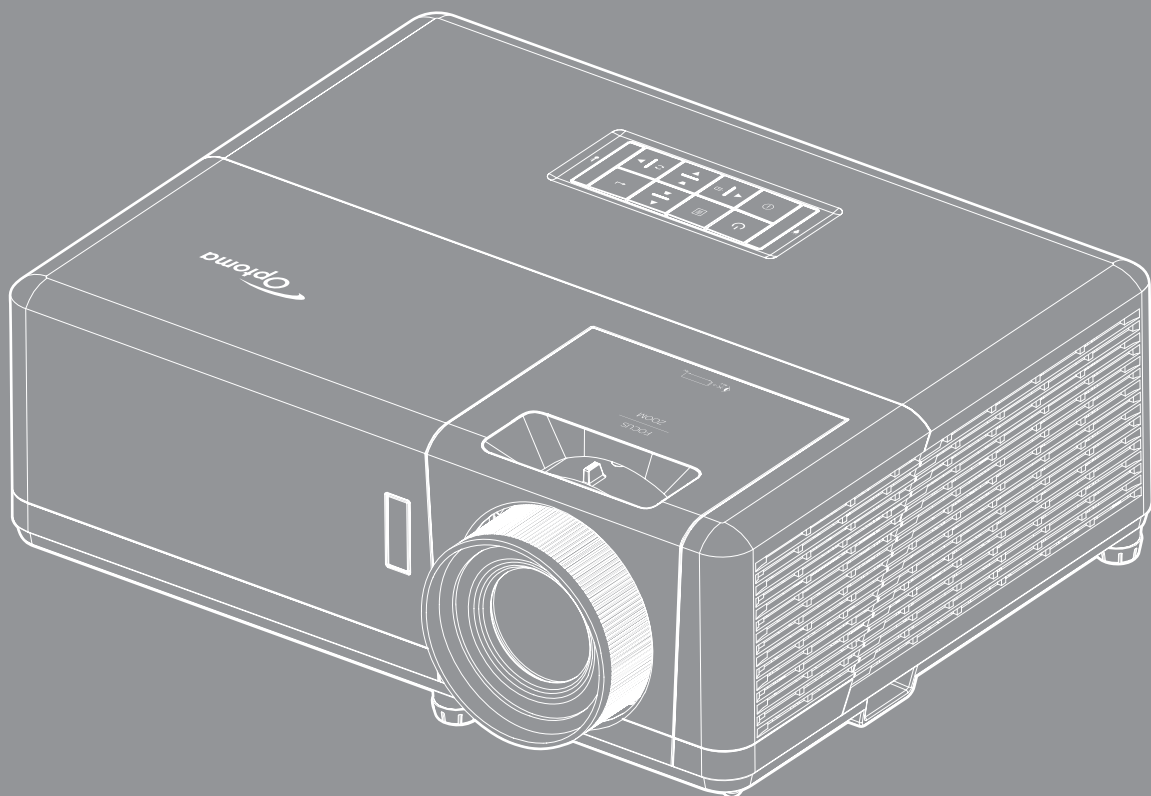

# INNHALDSFORTEGNELSE

## SIKKERHET ..... 4

<i>Viktige sikkerhetsanvisninger</i> .....	4
<i>Informasjon om laserradiasjonssikkerhet</i> .....	5
<i>Lasermerknad</i> .....	5
<i>Opphavsrett</i> .....	6
<i>Fraskrivelse av ansvar</i> .....	6
<i>Vedkjennelse av varemerker</i> .....	6
<i>FCC</i> .....	6
<i>Overensstemmelseserklæring for EU-land</i> .....	7
<i>WEEE</i> .....	7

## INTRODUKSJON..... 8

<i>Pakkeoversikt</i> .....	8
<i>Standard tilbehør</i> .....	8
<i>Ekstrautstyr</i> .....	8
<i>Produktoversikt</i> .....	9
<i>Tilkoblinger</i> .....	10
<i>Tastatur</i> .....	11
<i>Fjernkontroll 1</i> .....	12
<i>Fjernkontroll 2</i> .....	13

## OPPSETT OG MONTERING ..... 14

<i>Montere projektoren</i> .....	14
<i>Koble kilder til projektoren</i> .....	17
<i>Justere projektorbildet</i> .....	18
<i>Sette opp fjernkontrollen</i> .....	19

## BRUKE PROJEKTOREN ..... 21

<i>Skru av/på projektoren</i> .....	21
<i>Velge en inngangskilde</i> .....	22
<i>Menynavigering og funksjoner</i> .....	23
<i>Skjermmenyens menytre</i> .....	24
<i>Display : Bilde innstillinger-meny</i> .....	32
<i>Skjerm 3D-meny</i> .....	35
<i>Skjerm Aspect Ratio-meny</i> .....	36
<i>Skjerm Kantmaske-meny</i> .....	39
<i>Skjerm Zoom-meny</i> .....	39
<i>Skjerm Image Shift-meny</i> .....	39
<i>Skjerm Auto keystone-meny</i> .....	39
<i>Skjerm Keystone-meny</i> .....	39
<i>Lyd Demp-meny</i> .....	40
<i>Lyd Volum-meny</i> .....	40
<i>OPPSETT Projeksjon-meny</i> .....	40

OPPSETT Skjermtype-meny.....	40
OPPSETT Power Settings-meny.....	40
OPPSETT Sikkerhet-meny.....	41
OPPSETT HDMI Link Settings-meny.....	42
OPPSETT Testmønster-meny.....	42
Setup : Remote Settings-meny.....	43
OPPSETT Projektor ID-meny.....	43
OPPSETT Alternativer-meny.....	43
Oppsett Reset OSD-meny.....	44
Nettverk LAN-meny.....	45
Nettverkskontroll-meny.....	46
OPPSETT Nettverk Control Settings-meny.....	47
Info-meny.....	52



## **VEDLIKEHOLD ..... 53**

<i>Installere og rengjøre støvfilteret.....</i>	53
---	----

## **EKSTRA INFORMASJON ..... 54**

<i>Støttede oppløsninger.....</i>	54
<i>Bildestørrelse og projiseringsavstand.....</i>	57
<i>Projektormål og takmontering.....</i>	59
<i>IR-fjernkontroll 1 koder.....</i>	61
<i>IR-fjernkontroll 2 koder.....</i>	63
<i>Feilsøking.....</i>	65
<i>Advarselsindikatorer.....</i>	67
<i>Spesifikasjoner.....</i>	68
<i>Optomas kontorer globalt.....</i>	69

# SIKKERHET

	Pilen som er formet som et lyn i en likesidet trekant er ment for å varsle brukeren om uisolert «farlig spenning» inne i apparatet som kan være så sterk at den representerer en risiko for elektrisk støt.
	Utropstegnet inne i den likesidede trekanten er der for å minne brukeren om at det foreligger viktige bruks- og vedlikeholdsinstruksjoner (servicing) i dokumentasjonen som fulgte med utstyret.

Vennligst overhold alle advarsler, forholdsregler og vedlikeholdrutiner, slik som anbefalt i denne brukerveiledningen.

## Viktige sikkerhetsanvisninger



- Ikke stirr inn i strålen. RG2.  
Som med alle sterke lyskilder må du ikke stirre rett inn i strålen. RG2 IEC 62471–5:2015.
- Ikke blokker ventilasjonsåpningene. For å sørge for pålitelig operasjon av projektoren og beskytte den fra overopphetning, anbefales det at du installerer projektoren på en plass som ikke blokkerer ventilasjonen. Som et eksempel, ikke plasser projektoren på et stuebord med flere andre objekter, på en sofa, seng, osv. Ikke sett projektoren i et avsperrt område som en bokhylle eller kabinett som begrenser luftstrømmen.
- For å redusere risikoen for brann og/eller elektrisk sjokk, utsett ikke utstyret for regn eller fuktighet. Ikke installer projektoren i nærheten av varmekilder som radiatorer, panelovner, komfyrer eller andre apparater som forsterkere som avgir varme.
- Ikke la gjenstander eller væske komme inn i projektoren. De kan komme i kontakt med farge spenningspunkter og kortslutte deler som kan føre til brann eller elektrisk støt.
- Ikke bruk under følgende forhold:
  - I svært varme, kalde eller fuktige omgivelser.
    - (i) Kontroller at romtemperaturen ligger på mellom 5°C - 40°C
    - (ii) Relativ fuktighet er 10 % ~ 85 %
  - I områder utsatt for ekstremt støv eller skit.
  - Må ikke brukes nær apparat som skaper sterke magnetiske felt.
  - I direkte sollys.
- Ikke bruk enheten hvis den har blitt fysisk skadet eller misbrukt. Fysisk skade/misbruk kan (men er ikke begrenset til):
  - Enheten har blitt sluppet.
  - Strømledningen eller pluggen er skadet.
  - Væske er sølt på projektoren.
  - Projektoren har blitt utsatt for regn eller fukt.
  - Noe har falt inn i projektoren eller noe er løst innvendig.
- Ikke plasser projektoren på et ustabil underlag. Projektoren kan velte, noe som kan føre til personskade eller skade på projektoren.
- Ikke blokker lyset som kommer ut av projektorlinsen når projektoren er i drift. Lyset vil varme opp objektet og det kan smelte, forårsake brannskader eller starte en brann.
- Vennligst ikke åpne eller ta fra hverandre projektoren. Det kan medføre elektrisk støt.
- Ikke prøv å utføre service på enheten selv. Åpning eller fjerning av deksler kan utsette deg for farlig spenning eller andre farer. Ring Optoma før du sender enheten inn for reparasjon.



- Se dekslet på projektoren for sikkerhetsrelaterte merknader.
- Enheten bør kun repareres av autorisert servicepersonell.
- Bruk kun tillegg/tilbehør som er spesifisert av produsenten.
- Ikke se inn rett inn i projektorlinsen under bruk. Det skarpe lyset kan skade øynene dine.
- Projektoren vil selv registrere lyskildens levetid.
- Når du skrur av projektoren, sørg for at projektoren fullfører kjølesyklusen før du kobler fra strømmen. La projektoren nedkjøles i 90 sekunder.
- Slå av og koble strømledningen fra stikkontakten før du rengjør produktet.
- Bruk en myk klut fuktet med et mildt rengjøringsmiddel for å rengjøre skjermboksen. Ikke bruk skuremidler, voks eller oppløsningsmidler for å rengjøre enheten.
- Ta ut strømstøpselet fra stikkontakten dersom produktet ikke har vært i bruk over en lengre periode.
- Ikke sett opp projektoren på steder der det kan bli utsatt for vibrasjoner eller støt.
- Ikke ta på linsen med bare hendene.
- Fjern batteri/batterier fra fjernkontrollen før oppbevaring. Hvis batteriet/batteriene ligger igjen i fjernkontrollen over lange perioder, kan de lekke.
- Ikke bruk eller oppbevar projektoren på steder der røyk fra olje eller sigaretter kan være til stede, da det kan forringe ytelsen til projektoren.
- Monter projektoren i riktig retning, da en uvanlig plassering kan påvirke ytelsen til projektoren.
- Bruk en strømskinne og/eller overspenningsvern. Strømbrudd og spenningsfall kan DREPE enheter.

## Informasjon om laserradiasjonssikkerhet

- Dette produktet er klassifisert som et KLASSE 1 LASERPRODUKT - RISIKOGRUPPE 2 av IEC 60825-1: 2014
- Dette produktet er klassifisert som klasse 3R av IEC 60825-1:2007 og er også i samsvar med 21 CFR 1040.10 og 1040.11 med unntak av avvik i henhold til Lasermerknad nr. 50, datert 24. juni 2007.
- Som med alle sterke lyskilder må du ikke stirre rett inn i strålen. RG2 IEC 62471-5:2015

IEC 60825-1:2014, EN 60825-1:2014+A11:2021, EN 50689:2021 CLASS 1 CONSUMER LASER PRODUCT RISK GROUP 2, Complies with 21 CFR 1040.10 and 1040.11 except for conformance as a Risk Group 2 LIP as defined in IEC 62471-5:Ed.1.0. For more information see Laser Notice No. 57, dated May 8, 2019.  
 IEC 60825-1:2014 等級1雷射產品RG2危險等級  
 IEC 60825-1:2014 1类激光产品RG2危险等级

- KLASSE 3R LASERPRODUKT – UNNGÅ DIREKTE ØYEKONTAKT
- Når du slår på projektoren, må du sørge for at ingen innen projiseringsrekkevidden ser på linsen.
- Hold eventuelle gjenstander (spesielt slikt som forstørrelsesglass) vekke fra lysbanen til projektoren. Lysbanen som projiseres fra linsen er kraftig. Alle slags unormale gjenstander som kan om dirigere lyset som kommer ut av linsen kan gi uforutsigbare følger, for eksempel brann eller øyeskade.
- Enhver operasjon eller justering som ikke er spesifikt beskrevet i brukerhåndboken, medfører fare for eksponering for farlig laserstråling.
- Ikke åpne eller demonter projektoren, da det kan forårsake skade ved eksponering for laserstråling.
- Ikke se rett inn i strålen når projektoren er på. Det sterke lyset kan føre til permanente øyeskader.

Hvis ikke prosedyrer for kontroll, justering eller bruk følges, kan det føre til skade ved eksponering for laserstråling

## Lasermerknad

IEC 60825-1:2014: KLASSE 1 LASERPRODUKT - RISIKOGRUPPE 2

Produktets tiltenkte bruk er som et forbrukerlaserprodukt i samsvar med EN 50689:2021.

KLASSE 1 FORBRUKERLASERPRODUKT

EN 50689:2021

## Opphavsrett

Denne utgivelsen, inkludert alle fotografier, illustrasjoner og programvare, er beskyttet under internasjonale lover for opphavsrett, med enerett. Verken denne veiledningen, eller noe av materialet i den, kan reproduseres uten skriftlig tillatelse fra forfatteren.

© Copyright 2019

## Fraskrivelse av ansvar

Informasjonen i dette dokumentet kan endres uten varsel. Fabrikanten gir ingen løfter eller garantier når det gjelder innholdet herav og frasier seg spesielt underforståtte garantier om salgbarhet eller egnethet for et spesielt formål. Fabrikanten forbeholder seg rettigheten til å revidere denne publikasjonen og gjøre endringer nå og da til innholdet herav uten forpliktelse til å melde i fra til noen om en slik revidering eller endring.

## Vedkjennelse av varemerker

Kensington er et USA-registrert varemerke for ACCO Brand Corporation med utstedte registreringer og søknader i andre land over hele verden.

HDMI, HDMI-logoen og High-Definition Multimedia Interface er varemerker eller registrerte varemerker for HDMI Licensing LLC i USA og andre land.

DLP®, DLP Link og DLP-logoen er registrerte varemerker for Texas Instruments, og BrilliantColor™ er et varemerke for Texas Instruments.

HML, Mobile High-Definition Link og MHL-logoen er varemerker eller registrerte varemerker som tilhører MHL Licensing LLC.

Alle andre produktnavn som brukes i denne veiledningen er eiendommen til deres respektive eiere og er anerkjent.

## FCC

Dette utstyret har blitt testet og er funnet å etterkomme grensene for en digital enhet i klasse B i henhold til kapittel 15 i FCC-bestemmelsene. Disse grensene er utformet for å gi fornuftig beskyttelse mot skadelige forstyrrelser ved installasjon i et hjem. Utstyret genererer, bruker og kan avgi frekvensenergi, og kan, dersom det ikke installeres og brukes i henhold til instruksjonene, forårsake skadelige forstyrrelser for radiokommunikasjon.

Det er imidlertid ingen garanti for at interferens ikke vil oppstå i en bestemt installasjon. Hvis dette apparatet forårsaker skadelige forstyrrelser i radio- eller TV-mottak, noe som kan fastslås ved å skru apparatet av og på, oppfordres brukeren til å prøve å rette på forstyrrelsene gjennom en eller flere av følgende virkemidler:

- Flytt eller endre retning på mottakerantennen.
- Øk avstanden mellom enheten og mottakeren.
- Koble enheten inn i et uttak på en annen krets enn den mottakeren er koblet til.
- Kontakt forhandleren eller en erfaren radio/TV-tekniker for å få hjelp.

### **Merknad: Beskyttede kabler**

Alle tilkoblinger til andre dataapparater må gjøres med skjermede kabler for at FCCs bestemmelser skal overholdes.

### **Forsiktig**

Endringer eller modifiseringer som ikke er uttrykkelig godkjent av produsenten kan ugyldiggjøre brukerens fullmakt, som er gitt av Federal Communications Commission, til å bruke denne projektoren.

## Vilkår for bruk

Denne enheten overensstemmer med del 15 i FCC-kravene. Bruk er underlagt de følgende to betingelsene:

1. Apparatet kan ikke forårsake skadelige forstyrrelser, og
2. Denne enheten må godta mottatt interferens, medregnet interferens som kan forårsake uønsket drift.

## Merknad: Kanadiske brukere

Denne digitale apparatet i klasse B overholder canadiske ICES-003.

Remarque à l'intention des utilisateurs canadiens

Cet appareil numérique de la classe B est conforme à la norme NMB-003 du Canada.

## Overensstemmelseserklæring for EU-land

- EMC-direktiv 2014/30/EU (inklusive endringer)
- Lavspenningsdirektivet 2014/35/EU
- RED 2014/53/EU (hvis produktet har RF-funksjon)

## WEEE



### Instruksjoner for kassering

Ikke kast dette elektroniske apparatet i søpla når det kasseres. For å minimere forurensing og sikre så god beskyttelse av det globale miljøet som mulig bør det resirkuleres.

## Rengjøre linsen

- Før du rengjør linsen, må du slå av projektoren og trekke ut strømledningen slik at den avkjøles helt.
- Bruk trykkluft til å fjerne støv.
- Bruk en spesiell klut til å rengjøre linsen, og tørk av linsen forsiktig. Ikke ta på linsen med fingrene.
- Ikke bruk alkaliske/syrlige rengjøringsmidler eller flyktige løsemidler, som alkohol, til å rengjøre linsen. Hvis linsen blir skadet som følge av rengjøringen, dekkes det ikke av garantien.



Advarsel: Ikke bruk en spray som inneholder antennelig gass til å fjerne støv eller skitt fra linsen. Det kan føre til brann på grunn av høy varme inne i projektoren.



Advarsel: Ikke rengjør linsen mens projektoren varmer opp, da det kan gjøre at overflatefilmen på linsen skreller av.



Advarsel: Ikke tørk av eller trykk på linsen med en hard gjenstand.

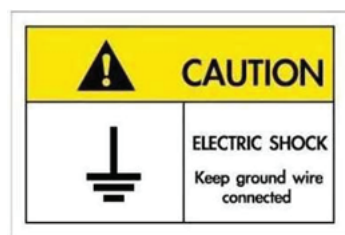

For å unngå elektrisk støt må enheten og tilhørende enheter være ordentlig jordet.

# INTRODUKSJON

## Pakkeoversikt

Pakk ut forsiktig, og kontroller at elementene som er oppført nedenfor under Standard tilbehør er til stede. Noen av elementene under Ekstraustyr er kanskje ikke tilgjengelige avhengig av modell, spesifisering og område. Ta kontakt med kjøpstedet. Noe tilbehør kan variere fra område til område.

Garantikortet leveres kun i enkelte områder. Ta kontakt med forhandleren for mer informasjon.

## Standard tilbehør

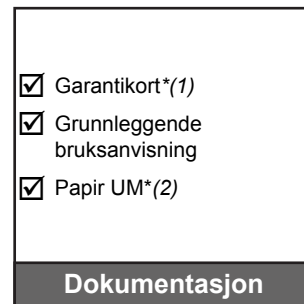
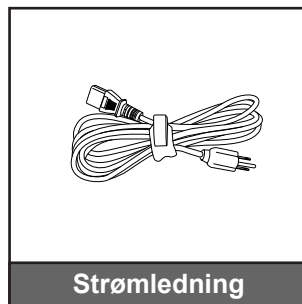
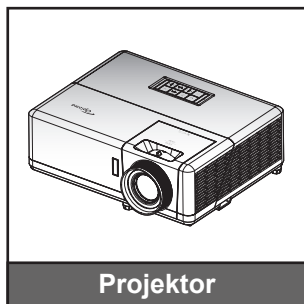

### Merk:

- Fjernkontrollen leveres med batteri.
- \*(1) Informasjon om europeisk garanti finnes på [www.optoma.com](http://www.optoma.com).
- \*(2) Kun tilgjengelig for Asia-regionen.

## Ekstraustyr

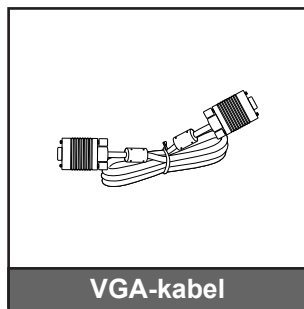

**Merk:** Valgfritt tilbehør varierer avhengig av modell, spesifisering og region.

# INTRODUKSJON

## Produktoversikt

### 1080p-modell

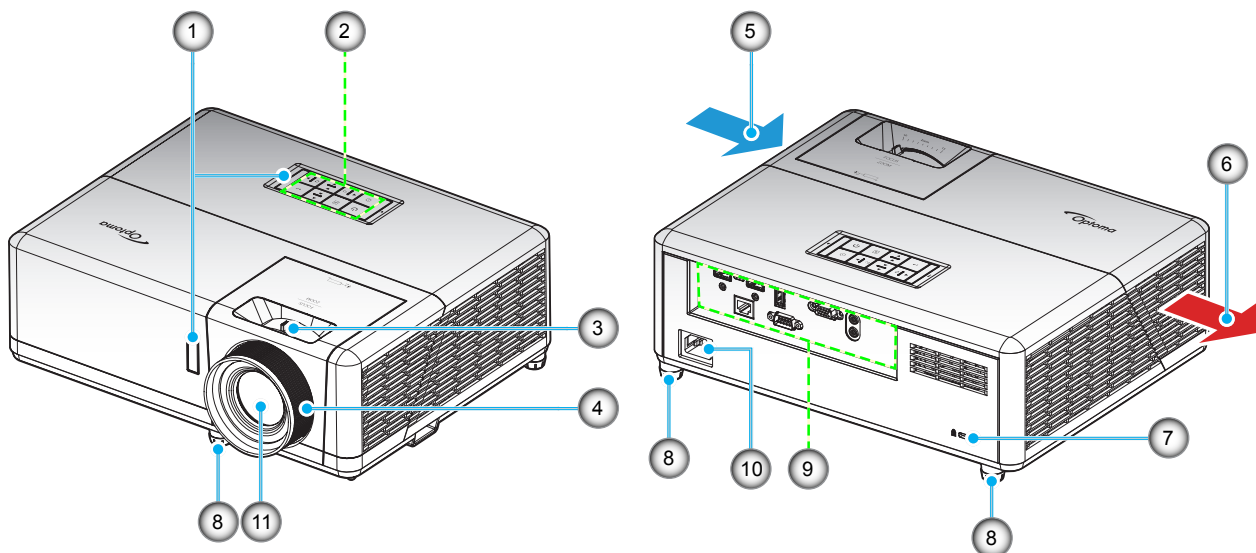

### WXGA-modell

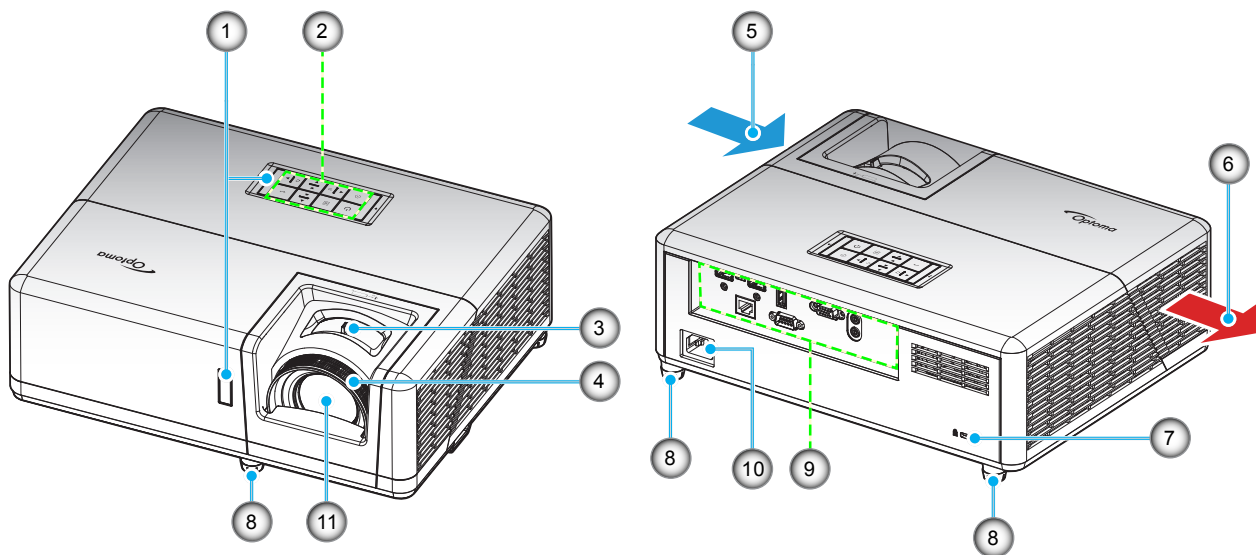

#### Merk:

- Ikke blokker projektorens luftinn- og uttaksventilene.
- Når projektoren i et lukket rom, må du la det være minst 30 cm klaring rundt luftinn- og uttaksventilene.

Nr.	Element	Nr.	Element
1.	IR-mottakere	7.	Kensington™ låseport
2.	Tastatur	8.	Tipp-justeringsfot
3.	Zoomhåndtak	9.	Inngang/utgang
4.	Fokushjul	10.	Strømkontakt
5.	Ventilasjon (inntak)	11.	Linse
6.	Ventilasjon (uttak)		

# INTRODUKSJON

## Tilkoblinger

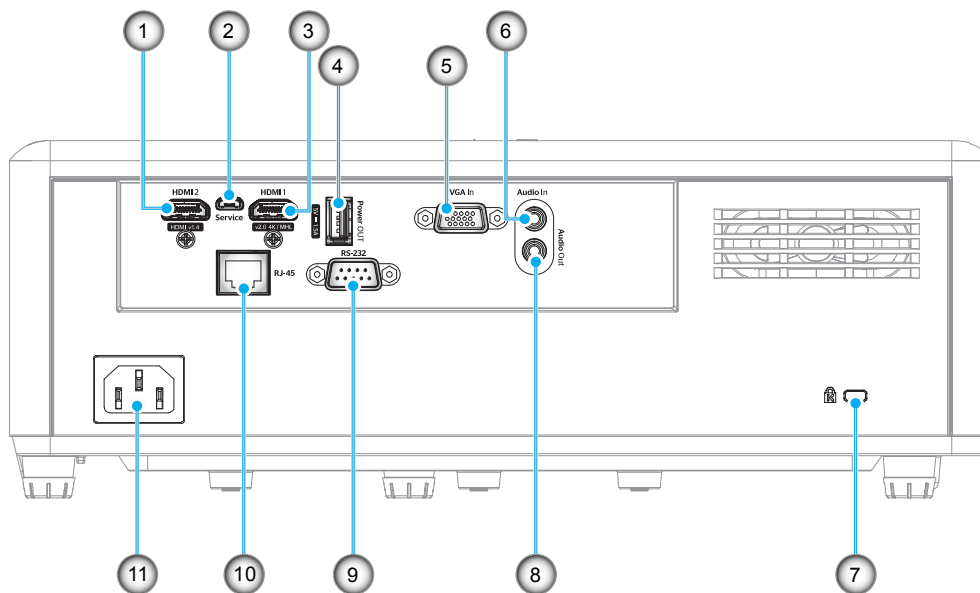

Nr.	Element	Nr.	Element
1.	HDMI 2-kontakt	7.	Kensington™ låseport
2.	Micro USB-kontakt	8.	Lydutgangskontakt
3.	HDMI 1- / MHL-kontakt	9.	RS-232-kontakt
4.	USB-strømutgang (5 V --- 1,5A)	10.	RJ-45-kontakt
5.	VGA-inngangskontakt	11.	Strømkontakt
6.	Lydingangskontakt		

# INTRODUKSJON

## Tastatur

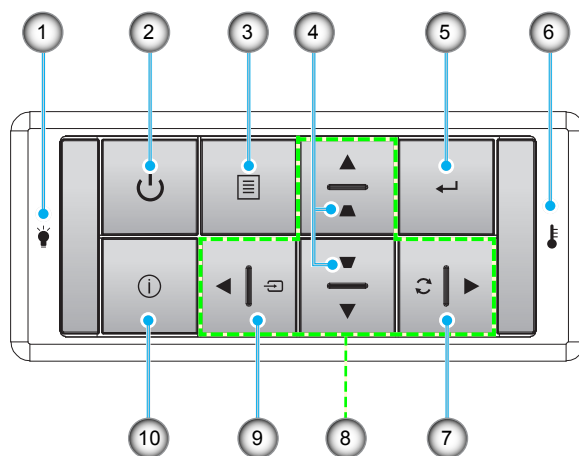

Nr.	Element	Nr.	Element
1.	Lysdiode for lampe	6.	Temp-LED
2.	Strøm og strøm-LED	7.	Re-Sync
3.	Meny	8.	Fire retningsvalgknapper
4.	Keystone-korreksjon	9.	Source
5.	Enter	10.	Informasjon

# INTRODUKSJON

## Fjernkontroll 1

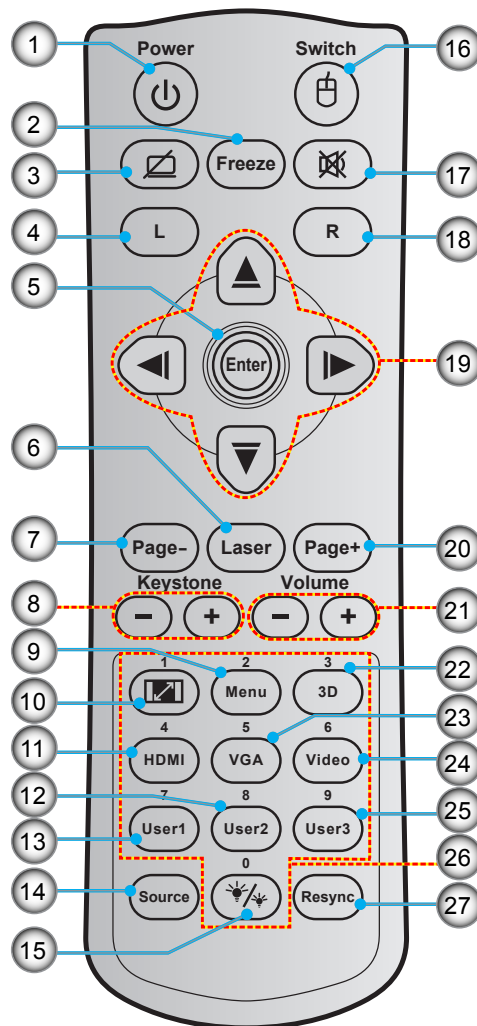

Nr.	Element	Nr.	Element
1.	Skru på/av	15.	Lysstyrkemode
2.	Frys	16.	Mus på/av
3.	Vis blank / demp lyd	17.	Demp
4.	Venstreklikk med musen	18.	Høyreklikk med musen
5.	Enter	19.	Fire retningsvalgknapper
6.	Laser	20.	Side +
7.	Side -	21.	Volum - / +
8.	Keystone -/+	22.	3D-meny på/av
9.	Meny	23.	VGA
10.	Aspect Ratio	24.	Video (støttes ikke)
11.	HDMI	25.	Bruker 3 (kan tilordnes)
12.	Bruker 2 (kan tilordnes)	26.	Talltastatur (0-9)
13.	Bruker 1 (kan tilordnes)	27.	Resync
14.	Source		

### Merk:

- Den faktiske fjernkontrollen kan variere avhengig av region.
- Noen taster brukes ikke på visse modeller som ikke støtter disse funksjonene.



# INTRODUKSJON

## Fjernkontroll 2

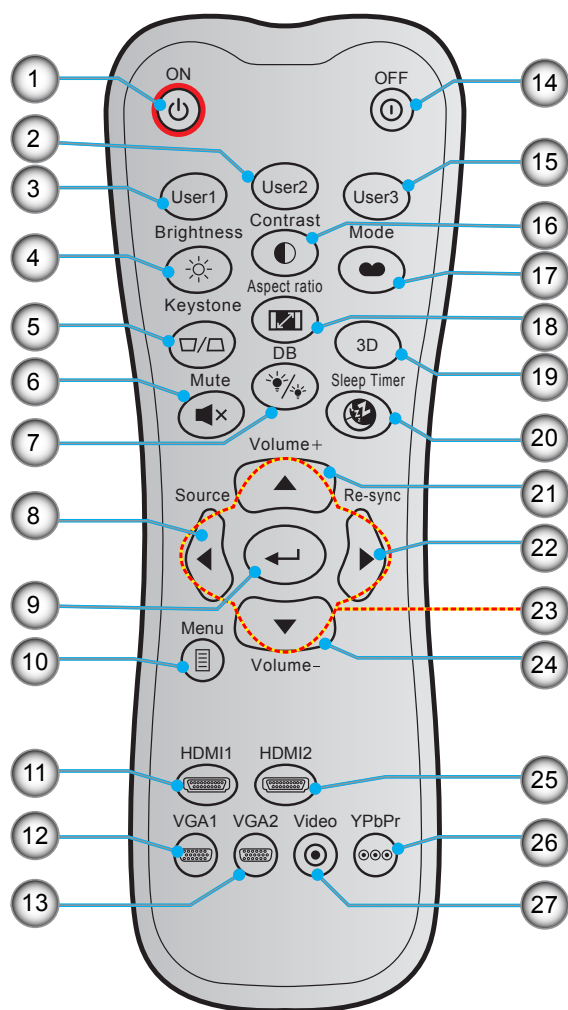

Nr.	Element	Nr.	Element
1.	Strøm på	15.	Bruker 3 (kan tilordnes)
2.	Bruker 2 (kan tilordnes)	16.	Kontrast
3.	Bruker 1 (kan tilordnes)	17.	Skjermmodus
4.	Lysstyrke	18.	Aspect Ratio
5.	Keystone	19.	3D-meny på/av
6.	Demp	20.	Sovtidtaker
7.	DB (DynamicBlack)	21.	Volum +
8.	Source	22.	Re-Sync
9.	Enter	23.	Fire retningsvalgknapper
10.	Meny	24.	Volum -
11.	HDMI1	25.	HDMI2
12.	VGA1	26.	YPbPr (støttes ikke)
13.	VGA2 (støttes ikke)	27.	Video (støttes ikke)
14.	Strøm av		

### Merk:

- Den faktiske fjernkontrollen kan variere avhengig av region.
- Noen taster brukes ikke på visse modeller som ikke støtter disse funksjonene.

# OPPSETT OG MONTERING

## Montere projektoren

Projektøren er utformet for å kunne monteres med en av fire mulige plasseringer.

Du velger hvordan du monterer projektoren avhengig av oppsettet til rommet og personlige preferanser. Ta hensyn til størrelsen og plasseringen av skjermen, plasseringen til et egnet strømuttak samt plasseringen og avstanden mellom projektoren og resten av utstyret.

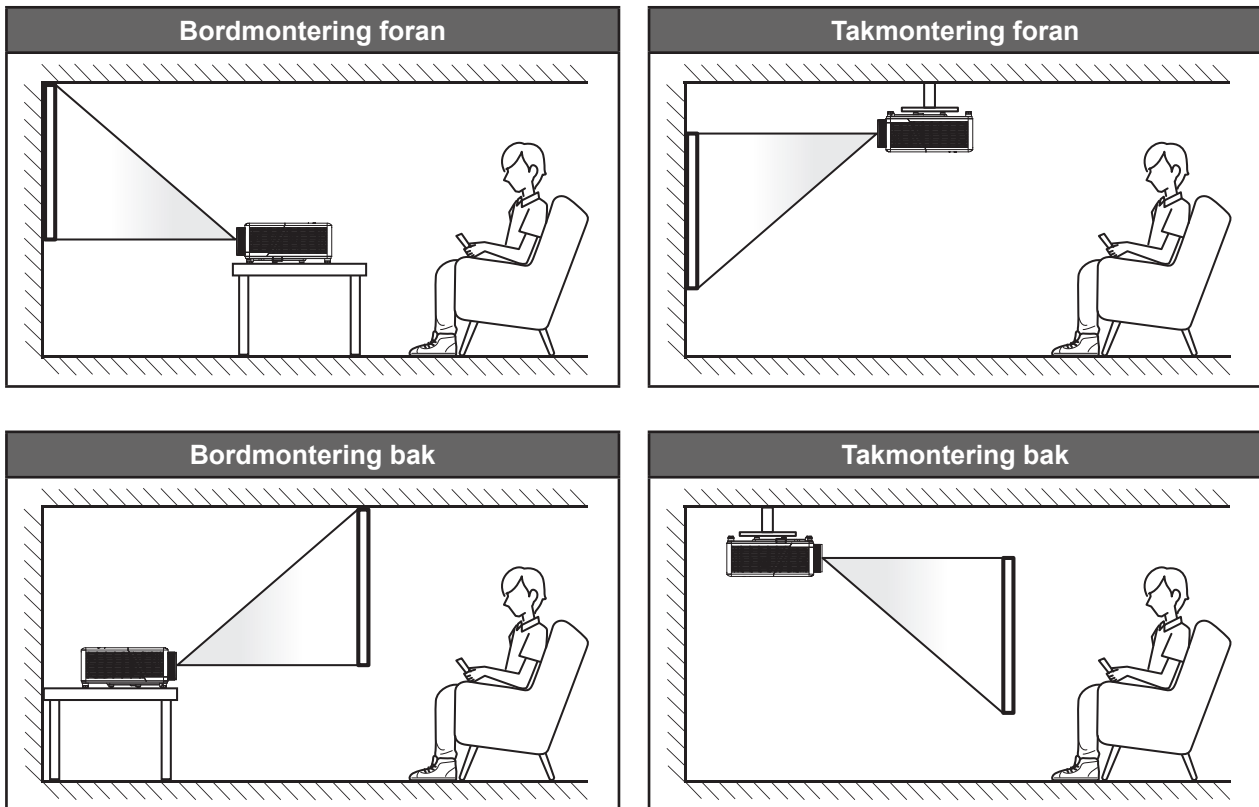

Projektøren skal plasseres på et flatt underlag og 90 grader / vinkelrett med skjermen.

- Du finner informasjon om hvilken bildestørrelse som fås ved en gitt projektorplassering i avstandstabellen på side 57–58.
- Du finner informasjon om hvilken bildestørrelse som fås ved en gitt avstand i avstandstabellen på side 57–58.

**Merk:** Jo lenger unna projektoren plasseres fra skjermen, jo større blir den projiserte bildestørrelsen, og vertikal forskyvning øker også tilsvarende.

# OPPSETT OG MONTERING

## Installasjonsmerknad for projektor

**Merk:** Viften går som standard i «High Altitude»-modus når projektoren er installert innenfor det uthevede området.

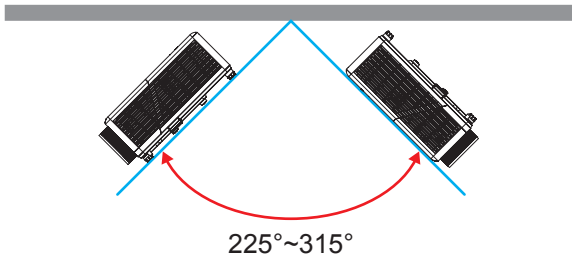

- Stående modus

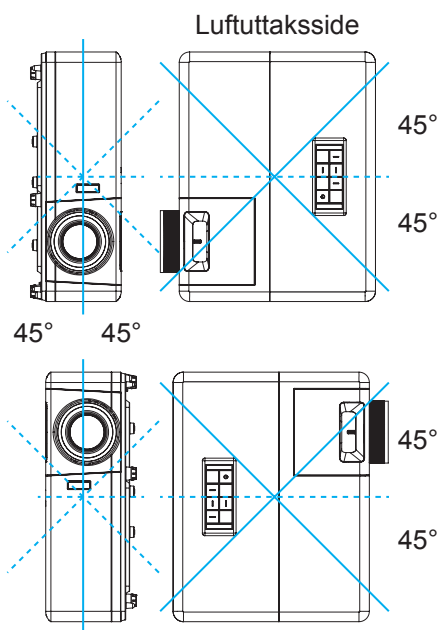

- La det være minst 30 cm klarering rundt utslippsventilen.

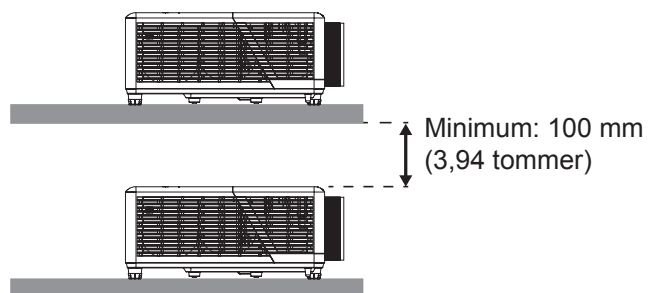
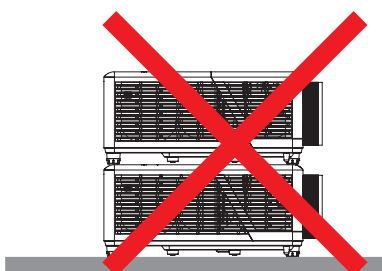
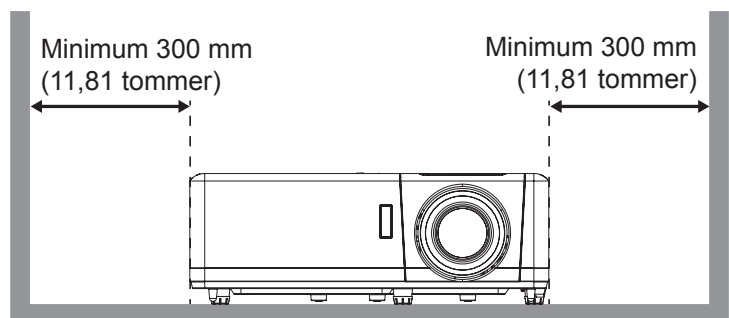
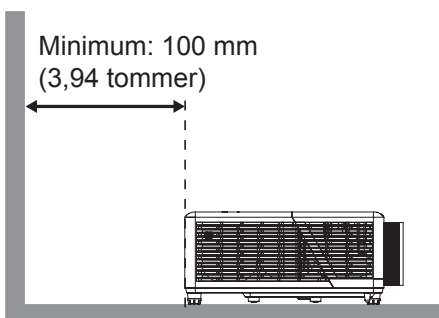

# OPPSETT OG MONTERING

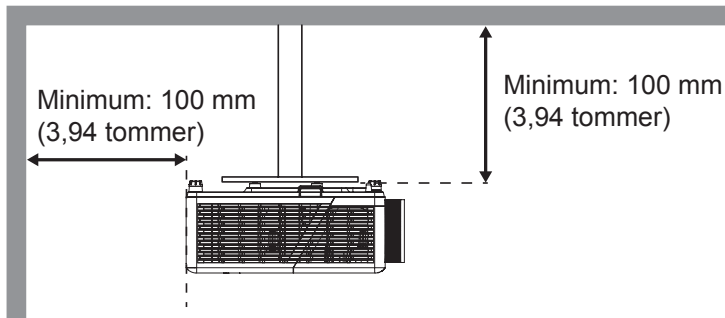

- Sørg for at inntaksventilene ikke resirkulerer varm luft fra utslippsventilen.
- Når projektoren brukes på en innelukket plass, må du sørge for at temperaturen til omgivelsesluften på plassen ikke overstiger driftstemperaturen mens projektoren kjører samt at luftinntaks- og utslippsventilene ikke blir blokkert.
- Alle slike plasser bør gjennomgå en sertifisert varmeevaluering for å sørge for at projektoren ikke resirkulerer utslippsluft, da dette kan føre til at enheten slås av selv om temperaturen på plassen er innenfor det godkjente driftstemperaturområdet.

# OPPSETT OG MONTERING

## Koble kilder til projektoren

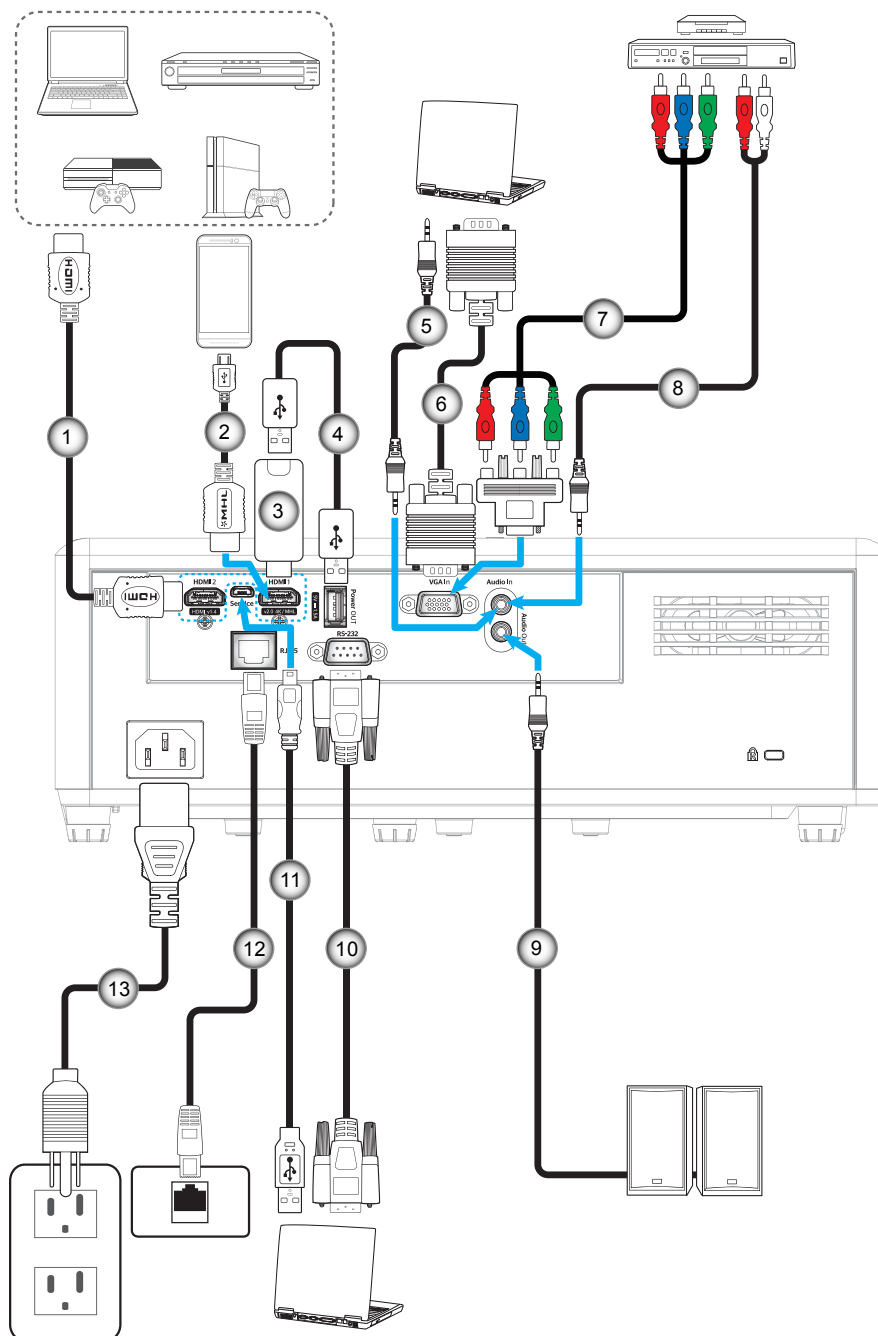

Nr.	Element	Nr.	Element
1.	HDMI-kabel	8.	Lydingangskabel
2.	MHL-kabel	9.	Lydutgangskabel
3.	HDMI-dongle	10.	RS232-kabel
4.	USB-strømkabel	11.	USB-kabel
5.	Lydingangskabel	12.	RJ-45-kabel
6.	VGA-inngangskabel	13.	Strømledning
7.	RCA-komponentkabel		

# OPPSETT OG MONTERING

## Justere projektorbildet

### Bildehøyde

Projektoren er utstyrt med heiseføtter for justering av bildehøyden.

1. Plasser den justerbare foten som du vil tilpasse på undersiden av projektoren.
2. Roter den justerbare foten med eller mot klokken for å senke eller heve projektoren.

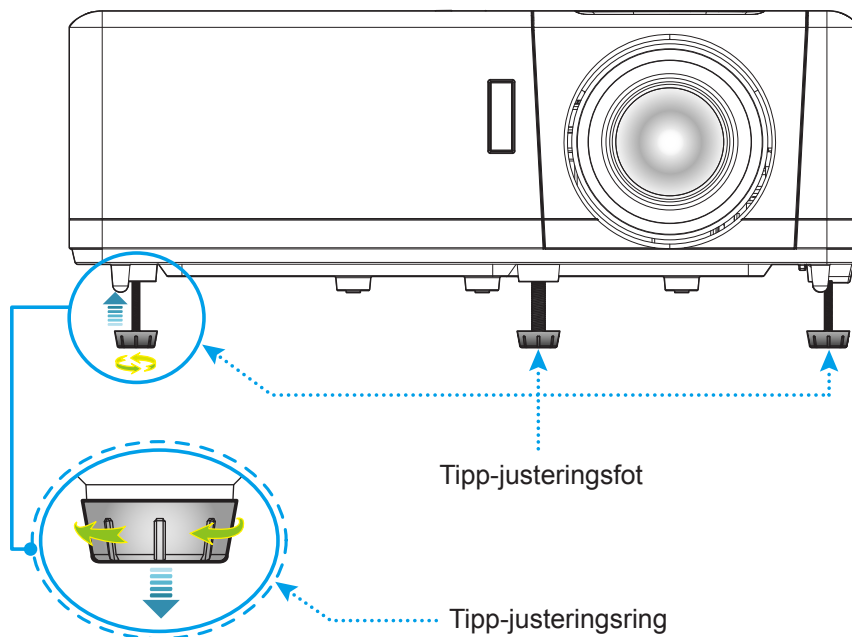

### Zoom og fokus

- Du kan justere bildestørrelsen ved å dreie zoomspaken med eller mot klokken for å øke eller redusere den projiserte bildestørrelsen.
- Juster fokus ved å dreie fokuseringen med eller mot klokken til bildet er skarpt og tydelig.

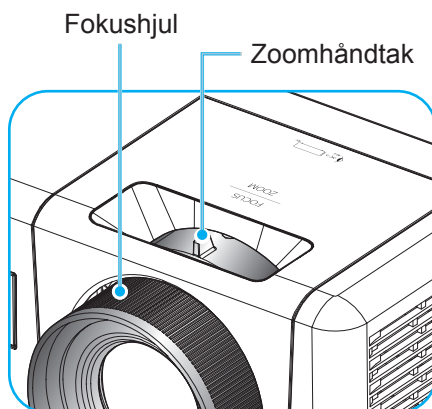

1080p-modell

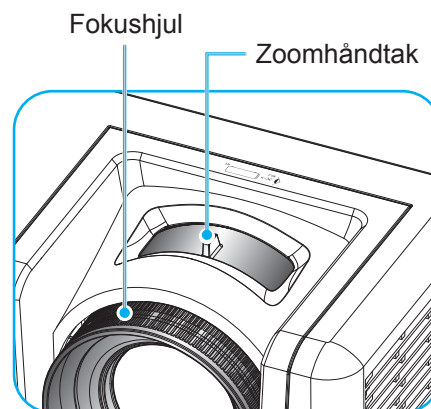

WXGA-modell

# OPPSETT OG MONTERING

## Sette opp fjernkontrollen

### Sette inn / bytte batterier

To batterier av størrelse AAA følger med fjernkontrollen.

1. Ta av batteridekselet på baksiden av fjernkontrollen.
2. Sett AAA-batterier inn i batterirommet som vist.
3. Sett bakdekselet på fjernkontrollen igjen.

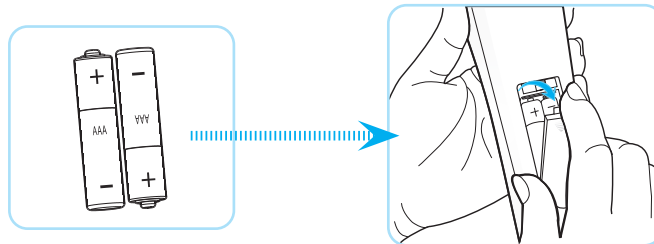

**Merk:** Du må bruke samme eller tilsvarende type når du bytter.

### **FORSIKTIG**

Feil bruk av batterier kan føre til kjemikalilekkasje eller eksplosjon. Sørg for at du følger anvisningene under.

- Ikke bland batterier av ulike typer. Ulike typer batterier har ulike særtrekk.
- Ikke bland gamle og nye batterier. Dersom gamle og nye batterier blandes kan det forkorte levetiden til de nye batteriene eller føre til lekkasje av kjemikalier i de gamle batteriene.
- Ta ut batteriene så snart de er oppbrukt. Kjemikalier som lekker fra batterier kan forårsake utslett dersom de kommer i kontakt med huden. Hvis du oppdager en kjemikalielekkasje, må du tørke grundig av med en klut.
- Batteriene som følger med dette produktet kan ha kortere levetid enn normalt avhengig av lagringsforhold.
- Hvis du ikke skal bruke fjernkontrollen på en stund, bør du ta ut batteriene.
- Når du skal avhende batteriet, må du følge regionale eller nasjonale lover.

# OPPSETT OG MONTERING

## Effektiv rekkevidde

Det er en infrarød fjernkontrollsensor (IR) på toppen og forsiden av projektoren. Sørg for at du holder fjernkontrollen i en vinkel på 60 grader vinkelrett mot projektorens IR-fjernkontrollsensor for at den skal fungere på riktig måte. Avstanden mellom fjernkontrollen og sensoren skal ikke være over 12 meter (39,4 fot).

- Kontroller at det ikke er noen hindringer mellom fjernkontrollen og IR-sensoren på projektoren som kan blokkere den infrarøde strålen.
- Kontroller at IR-senderen på fjernkontrollen ikke lyses direkte på av sollys eller lysrør.
- Hold fjernkontrollen minst 2 m borte fra lysstoffrør, eller så kan den ikke fungere.
- Hvis fjernkontrollen er nær et lysrør av omformertypen, kan den ikke alltid fungere.
- Hvis fjernkontrollen og projektoren er svært nær hverandre, kan fjernkontrollen ikke alltid fungere.
- Når du sikter mot skjermen, er den effektive avstanden opp til 5 m fra fjernkontrollen til skjermen, da IR-stråler reflekteres tilbake til projektoren. Den effektive rekkevidden kan også variere avhengig av skjermen.

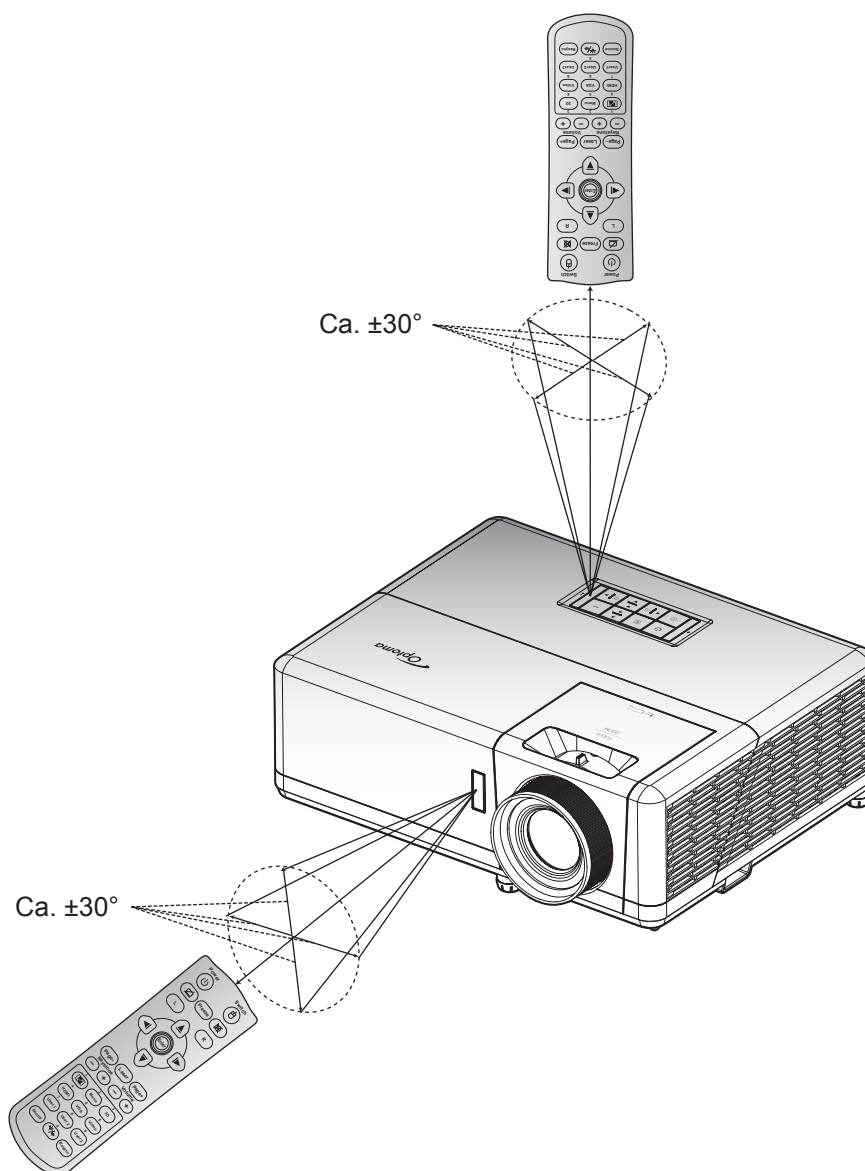



# BRUKE PROJEKTOREN

## Skru av/på projektoren

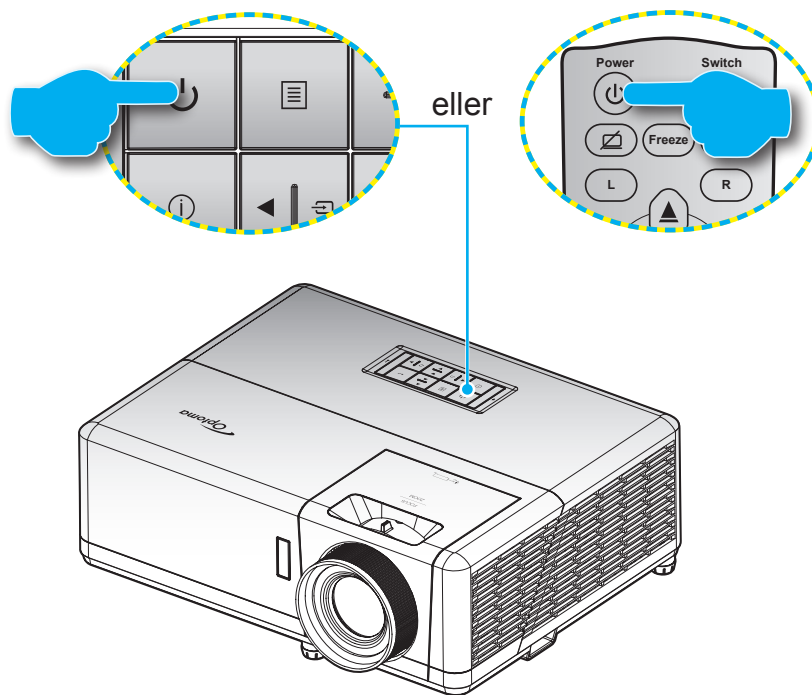

### Strømmen er på



1. Koble til strømledningen og signalkabelen. Strømlampen vil lyse rødt når tilkoblet.
2. Slå på projektoren ved å trykke -knappen på tastaturet på projektoren eller fjernkontrollen.
3. En oppstartsskjerm vises i ca. 10 sekunder, og strøm-LED blinker blått.

**Merk:** Første gang projektoren slås på blir du bedt om å velge foretrukket språk, projiseringsretning og andre innstillinger.

### Slå av

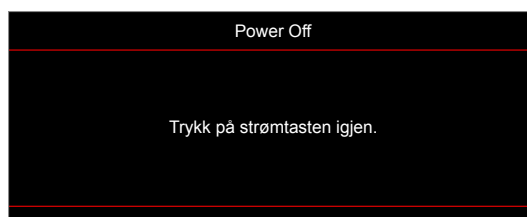
1. Slå av projektoren ved å trykke -knappen på tastaturet på projektoren eller fjernkontrollen.
2. Følgende melding vises:



3. Trykk -knappen igjen for å bekrefte, ellers forsvinner meldingen etter 15 sekunder. Når du trykker -knappen igjen, slås projektoren av.
4. Kjøleviftene fortsetter å kjøre i omtrent 10 sekunder for en kjølesyklus, og strøm-LED blinker blått. Når strøm-LED-lampen lyser jevnt rødt, betyr det at projektoren gått inn i ventemodus. Hvis du ønsker å slå på projektoren igjen, må du vente til den har kjølt seg ned og har gått inn i ventemodus. Når projektoren er i hvilemodus, trykker du -knappen igjen for å slå den på.
5. Koble strømledningen fra stikkontakten og projektoren.

**Merk:** Du bør ikke slå på projektoren med en gang etter at du har slått den av.

# BRUKE PROJEKTOREN

## Velge en inngangskilde



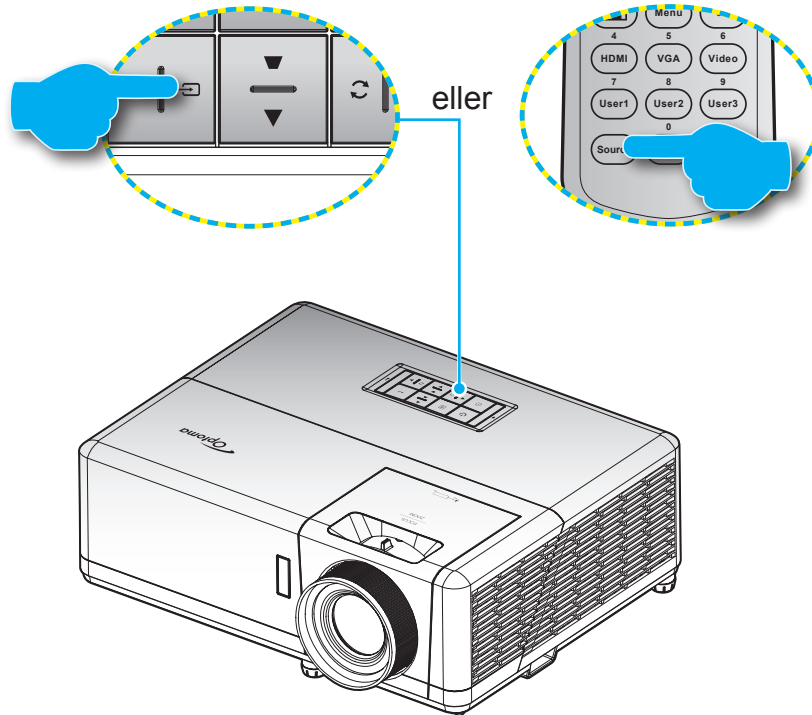





Slå på den tilkoblede kilden som du vil vise på skjermen (datamaskin, bærbar PC, videospiller osv). Projektoren finner automatisk kilden. Hvis flere kilder er tilkoblet, trykker du -knappen på tastaturet på projektoren eller **Source**-knappen på fjernkontrollen for å velge ønsket inngang.



# BRUKE PROJEKTOREN

## Menynavigering og funksjoner

Projektoren har en flerspråklig skjermmeny som gjør at du kan foreta bildejusteringer og endre en rekke innstillinger. Projektoren vil automatisk oppdage kilden.

1. Du åpner skjermmenyen ved å trykke -knappen på tastaturet på projektoren eller **Meny**-knappen på fjernkontrollen.
2. Når skjermmenyen vises, bruker du -knappene til å velge et element i hovedmenyen. Når du velger noe, trykker du -knappen på tastaturet på projektoren eller **Enter**-knappen på fjernkontrollen for å åpne undermenyen.
3. Bruk -tastene for å velge ønsket element i undermenyen, og trykk deretter  eller **Enter**-knappen for å vise flere innstillinger. Juster innstillingene med -tastene.
4. Velg neste element som skal endres i undermenyen og endre som beskrevet over.
5. Trykk  eller **Enter**-knappen for å bekrefte, så går skjermen tilbake til hovedmenyen.
6. For å avslutte trykker du  eller **Meny**-knappen på nytt. OSD-menyen vil lukkes og projektoren vil automatisk lagre de nye innstillingene.

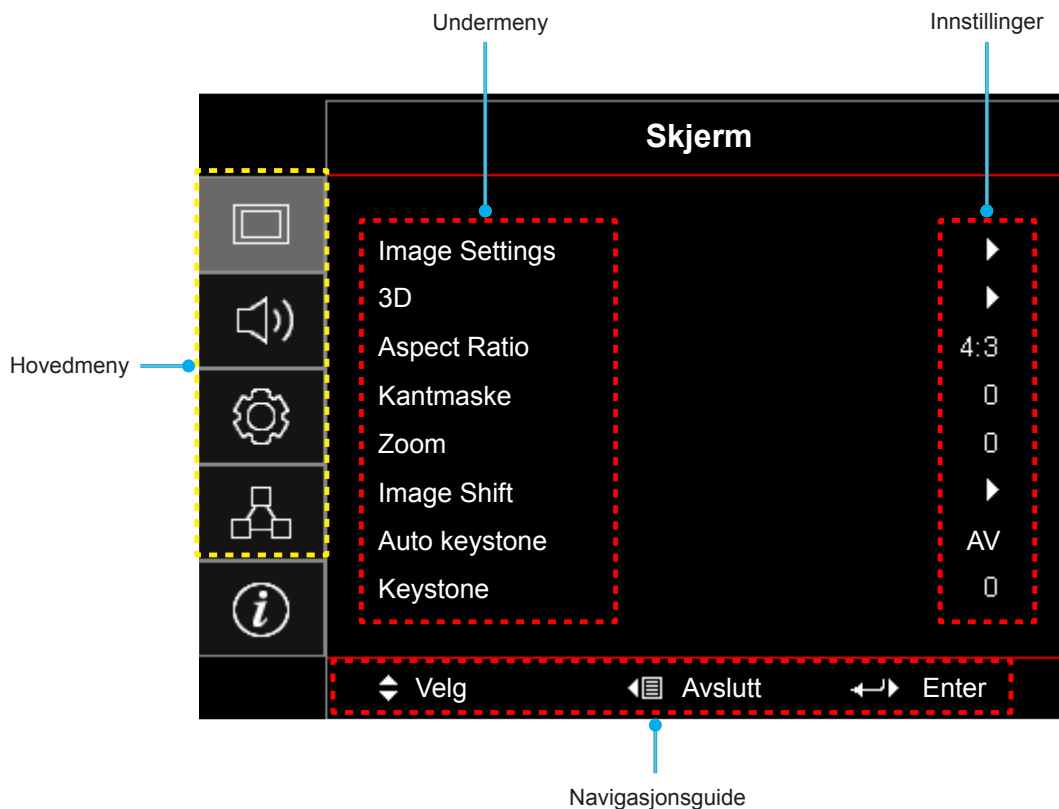

# BRUKE PROJEKTOREN



## Skjermmenyens menytre

Hovedmeny	Undermeny	Undermeny 2	Undermeny 3	Undermeny 4	Verdier			
Skjerm	Image Settings	Skjermmodus			Presentasjon			
					Lys			
					HDR			
					HLG			
					Kino			
					Spill			
					sRGB			
					DICOM SIM.			
					Bruker			
					3D			
			Veggfarge			AV [Standard]		
						Svart tavle		
						Lysegul		
						Lysegrønn		
						Lyseblå		
						Rosa		
			Dynamic Range	HDR/HLG			AV	
							Auto [Standard]	
							Lys	
				HDR Picture mode			Standard [Standard]	
							Film	
							Detail	
				HLG Picture Mode			Lys	
							Standard [Standard]	
							Film	
						Detail		
			Lysstyrke				-50 ~ 50	
			Kontrast				-50 ~ 50	
			Skarphet				1 ~ 15	
			Farve				-50 ~ 50	
			Glød				-50 ~ 50	
			Gamma		Film			
					Video			
					Grafikker			
					Standard(2.2)			
					1.8			
					2.0			
					2.4			
					2.6			
					HDR			
		HLG						





# BRUKE PROJEKTOREN

Hovedmeny	Undermeny	Undermeny 2	Undermeny 3	Undermeny 4	Verdier	
Skjerm	Image Settings	Gamma	3D			
			Svart tavle			
			DICOM SIM.			
		Fargeinnstillinger	BrilliantColor™			1 ~ 10
				Fargetemperatur		Varm
						Standard
						Kold
					Kald	
			Color Matching	Farve		Rød [Standard]
						Grønn
						Blå
						Cyan
						Gul
						Magneta
						Hvit(*)
						Fargetone/R(*)
					Metning/G(*)	-50 ~ 50 [Standard: 0]
					Økning/B(*)	-50 ~ 50 [Standard: 0]
				Reset	Avbryt [Standard] Ja	
				Avslutt		
			RGB økn./stnd.	Rød forsterking	-50 ~ 50	
				Grønn forst.	-50 ~ 50	
				Blå forst.	-50 ~ 50	
				Rød lysstyrke	-50 ~ 50	
				Grønn grunninnst.	-50 ~ 50	
				Blå grunninnst.	-50 ~ 50	
				Reset	Avbryt [Standard] Ja	
				Avslutt		
			Fargerom [Ikke-HDMI-inngang]		Auto [Standard]	
					RGB	
					YUV	
			Fargerom [HDMI-inngang]		Auto [Standard]	
					RGB(0~255)	
					RGB(16~235)	
					YUV	
		Signal	Automatic	AV På [Standard]		
			Frekvens	-10~10 (avhengig av signal) [Standard: 0]		
			Fase	0~31 (avhengig av signal) [Standard: 0]		
			H. Posisjon	-5~5 (avhengig av signal) [Standard: 0]		

# BRUKE PROJEKTOREN

Hovedmeny	Undermeny	Undermeny 2	Undermeny 3	Undermeny 4	Verdier	
Skjerm	Image Settings	Signal	V. Posisjon		-5-5 (avhengig av signal) [Standard: 0]	
		Lysstyrkemodeus			DynamicBlack	
					Eco	
					Power (Effekt = 100 % / 95 % / 90 % / 85 % / 80 % / 75 % / 70 % / 65 % / 60 % / 55 % / 50 %)	
		Reset				
	3D	3D modus				AV
						På [Standard]
		3D-teknologi				DLP-Link [Standard]
						3D-synk.
		3D->2D				3D [Standard]
						L
						R
		3D-Format				Auto [Standard]
						SBS
						Top and Bottom
						Frame Sequential
		3D-synk. invert				Billedpakning
					På	
	Reset				AV [Standard]	
					Avbryt	
					Ja	
	Aspect Ratio					4:3
						16:9
						16:10 [kun for WXGA-modeller]
						LBX
						Original
						Auto
	Kantmaske					0 ~ 10 [Standard: 0]
	Zoom					-5 ~ 25 [Standard: 0]
	Image Shift	H 				-100 ~ 100 [Standard: 0]
		V 				-100 ~ 100 [Standard: 0]
	Auto keystone					AV
					På [Standard]	
Keystone					-40 ~ 40 [Standard: 0]	
Lyd	Demp				AV [Standard]	
					På	
	Volum				0 ~ 10 [Standard: 5]	

# BRUKE PROJEKTOREN

Hovedmeny	Undermeny	Undermeny 2	Undermeny 3	Undermeny 4	Verdier		
Oppsett	Projeksjon				Front  [Standard]		
					Rear 		
					Tak-topp 		
					Bak-topp 		
	Skjermtype [kun for WUXGA- modeller]					16:9	
						16:10 [Standard]	
	Power Settings	Direkte på				AV [Standard]	
						På	
		Signalstrøm på				AV [Standard]	
						På	
		Skru av automatisk (min)				0 ~ 180 (5 min. mellomrom) [Standard: 20]	
		Sovtidtaker (min)	Alltid på				0 ~ 990 (30 min. mellomrom) [Standard: 0]
							Nei [Standard]
						Ja	
	Power Mode (Standby)					Aktiv	
						Eco [Standard]	
	USB Power (ventemodus)					AV [Standard]	
						På	
	Sikkerhet	Sikkerhet				AV	
						På	
		Sikkerhetstidtaker	Måned				
			Dag				
	Timer						
	Endre Passord					[Standard: 1234]	
	HDMI Link Settings	HDMI Link				AV [Standard]	
						På	
		Inclusive TV				Nei [Standard]	
						Ja	
		Power On Link				Mutual [Standard]	
						PJ->Device	
					Device->PJ		
	Power Off Link				AV [Standard]		
					På		
	Testmønster					Grønt	
						Magenta feltvisning	
						Hvidt feltvisning	
						Hvit	
						AV	
	Fjernkontroll- innstilling [avhenger av fjernkontroll]	IR-Funktion				På [Standard]	
						AV	
	Remote Code				00–99		

# BRUKE PROJEKTOREN

Hovedmeny	Undermeny	Undermeny 2	Undermeny 3	Undermeny 4	Verdier		
Oppsett	Fjernkontroll- innstilling [avhenger av fjernkontroll]	F1			Testmønster		
					Lysstyrke		
					Kontrast		
					Sovtidtaker [Standard]		
					Color Matching		
					Fargetemperatur		
					Gamma		
					Projeksjon		
					MHL		
			F2			Testmønster	
						Lysstyrke	
						Kontrast	
						Sovtidtaker	
						Color Matching [Standard]	
						Fargetemperatur	
						Gamma	
						Projeksjon	
						MHL	
			F3			Testmønster	
						Lysstyrke	
						Kontrast	
						Sovtidtaker	
						Color Matching	
						Fargetemperatur	
						Gamma	
						Projeksjon	
						MHL [Standard]	
		Projektor ID				00 ~ 99	
		Muligheter	Språk			English [Standard]	
							Deutsch
							Français
							Italiano
							Español
							Português
							Polski
							Nederlands
							Svenska
							Norsk/Dansk
							Suomi
							ελληνικά
							繁體中文
							简体中文
						日本語	
				<b>한국어</b>			



# BRUKE PROJEKTOREN

Hovedmeny	Undermeny	Undermeny 2	Undermeny 3	Undermeny 4	Verdier			
Oppsett	Muligheter	Språk			Русский			
					Magyar			
					Čeština			
					عربي			
					ไทย			
					Türkçe			
					فارسی			
					Tiếng Việt			
					Bahasa Indonesia			
					Română			
					Slovenčina			
			Undertekster			CC1		
						CC2		
						AV [Standard]		
			Menu Settings	Menyplassing			Topp venstre <input type="checkbox"/>	
							Topp høyre <input type="checkbox"/>	
							Midt <input type="checkbox"/> [Standard]	
							Bunn venstre <input type="checkbox"/>	
							Bunn høyre <input type="checkbox"/>	
					Menu Timer			AV
								5 sek.
								10 sek. [Standard]
			Autokilde				AV [Standard]	
							På	
			Inngangskilde				HDMI1 / MHL	
							HDMI2	
							VGA	
			Input Name	HDMI1 / MHL			Standard [Standard]	
							Custom	
				HDMI2			Standard [Standard]	
							Custom	
				VGA			Standard [Standard]	
							Custom	
			High Altitude				AV [Standard]	
							På	
			Display Mode Lock				AV [Standard]	
							På	
			Lås tastatur				AV [Standard]	
							På	
	Skjul Information				AV [Standard]			
					På			

# BRUKE PROJEKTOREN

Hovedmeny	Undermeny	Undermeny 2	Undermeny 3	Undermeny 4	Verdier
Oppsett	Muligheter	Logo			Standard [Standard]
					Nøytral
					Bruker
		Bakgrunnsfarge			None
					Blå [Standard]
					Rød
					Grønn
	Reset	Reset OSD			Grå
					Logo
		Reset to Default			Avbryt [Standard]
				Ja	
				Avbryt [Standard]	
				Ja	
Nettverk	LAN	Nettverksstatus			(kun les)
		MAC-adresse			(kun les)
		DHCP			AV [Standard]
					På
		IP-adresse			192.168.0.100 [Standard]
		Nettverksmaske			255.255.255.0 [Standard]
		Gateway			192.168.0.254 [Standard]
		DNS			192.168.0.51 [Standard]
	Reset				
	Control	Crestron			AV
					På [Standard] <b>Merk:</b> Port 41794
		Extron			AV
					På [Standard] <b>Merk:</b> Port 2023
		PJ Link			AV
					På [Standard] <b>Merk:</b> Port 4352
		AMX Device Discovery			AV
					På [Standard] <b>Merk:</b> Port 9131
		Telnet			AV
					På [Standard] <b>Merk:</b> Port 23
		HTTP			AV
				På [Standard] <b>Merk:</b> Port 80	

# BRUKE PROJEKTOREN

Hovedmeny	Undermeny	Undermeny 2	Undermeny 3	Undermeny 4	Verdier	
Informasjon	Regulatory					
	Serial Number					
	Source					
	Resolution				00x00	
	Refresh Rate				0,00 Hz	
	Skjermodus					
	Remote Code				00~99	
	Remote Code (Aktiv)				00~99	
	Power Mode (Standby)					
	Light Source Hours				0 hr	
	Nettverksstatus					
	IP-adresse					
	Projektor ID				00 ~ 99	
	Lysstyrkemode					
	FW-versjon	System				
		LAN				
MCU						

# BRUKE PROJEKTOREN

## Skjerm-meny

### Display : Bilde innstillinger-meny

#### Skjermmodus

Det er mange fabrikkinnstillinger som er optimalisert for ulike typer bilder.

- **Presentasjon:** Denne modusen er egnet til å vise til et publikum tilkoblen en PC.
- **Lys:** Maksimal klarhet fra PC-inngang.
- **HDR / HLG:** Dekoder og viser innhold med høyt dynamisk område (HDR) / Hybrid Log Gamma (HLG) for de dypeste svarte, lyseste hvite og levende kinematiske farger ved hjelp av REC.2020-fargeområdet. Denne modusen aktiveres automatisk hvis **HDR/HLG** er satt til **Auto** (og HDR/HLG-innhold sendes til projektoren - 4K UHD Blu-ray, 1080p/4K UHD HDR/HLG-spill, 4K UHD-videostrømming). Når HDR/HLG-modus er aktiv, kan andre visningsmoduser (Kino, Referanse osv.) ikke velges, da HDR/HLG gir farger som er svært nøyaktige og som overgår fargeprestasjonen til de andre visningsmodusene.
- **Kino:** Gir beste farger for å se på film.
- **Spill:** Velg denne modusen for å øke lysstyrken og responstid for videospill.
- **sRGB:** Standardisert nøyaktig farge.
- **DICOM SIM.:** Denne modusen kan projisere et monokrom medisinsk bilde som et røntgenbilde, MR-bilde osv.
- **Bruker:** Lagre brukerens innstillinger.
- **3D:** For å oppleve 3D-effekten må du ha 3D-briller samt sørge for at datamaskinen/bærbar enheten har et 120 Hz-utgangssignal på et grafikkort med firedobbel buffer og at du har en 3D-spiller installert.

#### Veggfarge

Bruk denne funksjonen for å få et optimalt skjermbilde som passer veggfargen. Velg mellom AV, Svart tavle, Lysegul, Lysegrønn, Lyseblå, Rosa og Grå.

#### Dynamic Range

Konfigurer innstillingen for høyt dynamisk område (HDR) / Hybrid Log Gamma(HLG) og dennes effekt ved visning av video fra 4K Blu-ray-spillere og streamingenheter.

**Merk:** *HDMI1 og VGA støtter ikke dynamisk område.*

##### ➤ HDR/HLG

- **AV:** Slå av HDR/HLG-behandling. Når dette satt til Av, vil projektoren IKKE dekode HDR/HLG-innhold.
- **Auto:** Automatisk registrer HDR-/HLG-signal.

##### ➤ HDR Picture mode / HLG Picture Mode

- **Lys:** Velg denne modusen for lysere og mer mettede farger.
- **Standard:** Velg denne modusen for naturlige flotte farger med en balanse mellom varme og kjølige toner.
- **Film:** Velg denne modusen for forbedrede detaljer og bildeskarpheit.
- **Detail:** Signalet kommer fra OETF-konvertering for å oppnå den beste fargetilpasningen.

#### **Merk:**

- **HDR Picture mode** justerer HDR-gjengivelseeffekten når inngangssignalet er HDR. På samme måte justerer **HLG Picture Mode** HLG-gjengivelseeffekten når inngangssignalet er HLG.
- **HDR Picture mode**-alternativet er kun tilgjengelig når inngangssignalet er HDR; da blir **HLG Picture Mode**-alternativet nedtonet og omvendt.

# BRUKE PROJEKTOREN

## Lysstyrke

Justerer lysstyrken på bildet.

## Kontrast

Kontrast kontrollerer forskjellen mellom de lyseste og mørkeste delene av bildet.

## Skarphet

Juster skarpheten på bildet.

## Farve

Juster et videobilde fra sort/hvitt til helfarget bilde.

## Glød

Justerer fargebalansen mellom rød og grønn.

## Gamma

Sett opp gammakurvetype. Etter at startoppsett og fininnstilling er fullført, brukes gammajusteringsstrinnene til å optimere bildeutmatningen.

- **Film:** For hjemmekino.
- **Video:** For video- eller TV-kilde.
- **Grafikker:** For PC-/foto-kilde.
- **Standard(2.2):** For standardisert innstilling.
- **1.8 / 2.0 / 2.4 / 2.6:** For bestemt PC-/foto-kilde.

### **Merk:**

- *Disse alternativene er bare tilgjengelige hvis 3D-modusfunksjonen er deaktivert, Veggfarge-innstillingen ikke er satt til **Svart tavle** og **Skjermmodus**-innstillingen ikke er satt til **DICOM SIM.** eller **HDR.***
- *Hvis **Skjermmodus**-innstillingen er satt til **HDR**, kan brukeren kun velge **HDR** som **Gamma**-innstilling.*
- *Hvis **Skjermmodus**-innstillingen er satt til **HLG**, kan brukeren kun velge **HLG** som **Gamma**-innstilling.*
- *I 3D-modus kan brukeren kun velge **3D** som **Gamma**-innstilling.*
- *Hvis **Veggfarge**-innstillingen er satt til **Svart tavle**, kan brukeren kun velge **Svart tavle** som **Gamma**-innstilling.*
- *Hvis **Skjermmodus**-innstillingen er satt til **DICOM SIM.**, kan brukeren kun velge **DICOM SIM.** som **Gamma**-innstilling.*

## Fargeinnstillinger

Konfigurer fargeinnstillinger.

- **BrilliantColor™:** Denne justeringen bruker en ny fargebehandlingsalgoritme og forbedringer for å gjøre det mulig med høyere lysstyrke med ekte, mer levende farger i bildet.
- **Fargetemperatur:** Sett fargetemperatur til Varm, Standard, Kold eller Kald.
- **Color Matching:** Velg følgende alternativer:
  - **Farve:** Juster nivåer for rød, grønn, sort, cyan, gul, magenta og hvitt nivå for bildet.
  - **Fargetone/R(rød)\*:** Justerer fargebalansen mellom rød og grønn.  
**Merk:** \* Hvis **Farve**-innstillingen er satt til **Hvit**, kan du justere rød fargeinnstilling.
  - **Metning/G(grønn)\*:** Juster et videobilde fra sort/hvitt til helfarget bilde.  
**Merk:** \* Hvis **Farve**-innstillingen er satt til **Hvit**, kan du justere grønn fargeinnstilling.
  - **Økning/B(blå)\*:** Justerer lysstyrken til bildet.  
**Merk:** \* Hvis **Farve**-innstillingen er satt til **Hvit**, kan du justere blå fargeinnstilling.
  - **Reset:** Gå tilbake til fabrikkinnstillingene for color matching.
  - **Avslutt:** Avslutt «Color Matching»-menyen.

# BRUKE PROJEKTOREN

- **RGB økn./stnd.:** Disse innstillinger gjør det mulig å konfigurere lysstyrke (forsterkning) og kontrast (forspenning) i et bilde.
  - **Reset:** Gjenopprett fabrikkinnstillingene for RGB økn./stnd.
  - **Avslutt:** Avslutt «RGB økn./stnd.»-menyen.
- **Fargerom (ikke med HDMI-inngang):** Velg en passende fargematrixtype fra følgende: Auto, RGB eller YUV.
- **Fargerom (kun med HDMI-inngang):** Velg en passende fargematrixtype fra følgende: Auto, RGB(0~255), RGB(16~235), og YUV.

## Signal

Juster signalalternativer.

- **Automatic:** Konfigurer automatisk signal (frekvens og faseelementer kan ikke velges). Hvis automatisk er deaktivert, vil frekvens- og fase-elementene vises slik at brukeren kan manuelt stille inn og lagre innstillingene.
- **Frekvens:** Endre visningsdataens frekvens for å stemme overns med frekvensen fra din datamaskins grafikkort. Bruk kun denne funksjonen hvis bildet fl imrer vertikalt.
- **Fase:** Synkroniserer signal tiden fra skjermen med grafikkortet. Hvis bildet virker ustabil eller flimrer, bruk denne funksjonen til å korrigere dette.
- **H. Posisjon:** Juster den horisontale posisjonen til bildet.
- **V. Posisjon:** Juster den vertikale posisjonen til bildet.

**Merk:** Denne menyen er kun tilgjengelig hvis inngangskilden er RGB/komponent.

## Lysstyrkemodeus

Juster innstillinger for lysstyrkemodeus.

- **DynamicBlack:** Bruk for å rotere bildets lysstyrke automatisk for å gi optimal kontrastytelse.
- **Eco:** Velg «Eco» for å dimme projektorens laserdiode. Dette vil senke energibruken og forlenge levetiden til laserdioden.
- **Power:** Velg effektprosent for lysstyrke-modus.

## Reset

Gå tilbake til fabrikkinnstillingene for fargeinnstillinger.

# BRUKE PROJEKTOREN

## Skjerm 3D-meny

### **Merk:**

- Denne projektoren er en 3D-klar projektor med DLP-Link 3D-løsning.
- Kontroller at 3D-brillene dine er til bruk med DLP-Link 3D før du ser på video.
- Denne projektoren støtter rammesekvensiell (side-flipping) 3D via HDMI1-/HDMI2-/VGA-porter.
- For å aktivere 3D-modus bør inngangs-bildefrekvens bare settes til 60 Hz; lavere eller høyere bildefrekvens støttes ikke.
- For å oppnå best mulig ytelse anbefales oppløsningen 1920x1080. Vær oppmerksom på at 4K-oppløsning (3840x2160) ikke støttes i 3D-modus.

### **3D modus**

Bruk dette alternativet for å aktivere eller deaktivere 3D-funksjonen.

- **AV:** Velg «AV» for å slå av 3D-modus.
- **På:** Velg «På» for å slå på 3D-modus.

### **3D-teknologi**

Bruk dette alternativet for å velge 3D-teknologi.

- **DLP-Link:** Velg for å bruke optimaliserte innstillinger for DLP 3D-briller.
- **3D-synk.:** Velg for å bruke optimaliserte innstillinger for IR-, RF- eller polariserte 3D-briller.

### **3D->2D**

Bruk dette alternativet for å angi hvordan 3D-innhold skal vises på skjermen.

- **3D:** Vis 3D-signal.
- **L (Venstre):** Vis det venstre bildet til 3D-innholdet.
- **R (Høyre):** Skjerm det høyre bildet til 3D-innholdet.

### **3D-Format**

Bruk dette alternativet til å velge riktig 3D-formatinnhold.

- **Auto:** Når et 3D-identifikasjonssignal er oppdaget, velges 3D-format automatisk.
- **SBS:** Skjerm 3D-signal i «Side-om-side»-format.
- **Top and Bottom:** Skjerm 3D-signal i «Top and Bottom»-format.
- **Frame Sequential:** Skjerm 3D-signal i «Frame Sequential»-format.
- **Billedpakning:** Skjerm 3D-signal i «Billedpakning»-format.

### **3D-synk. invert**

Bruk dette alternativet for å aktivere/deaktivere 3D synk. invert-funksjonen.

### **Reset**

Gå tilbake til fabrikkinnstillingen for 3D-innstillinger.

- **Avbryt:** Velg for å avbryte nullstilling.
- **Ja:** Velg for å gå tilbake til standard fabrikkinnstillinger for 3D.

# BRUKE PROJEKTOREN

## Skjerm Aspect Ratio-meny

### Aspect Ratio

Velg sideforhold for bildet som vises blant følgende alternativer:

- **4:3:** Formatet er for 4:3-inngangskilder.
- **16:9:** Dette formatet er for 16:9-kilder som HDTV og DVD, beregnet for widescreen-tv.
- **16:10** (kun for WXGA-modeller): Dette formatet er for 16:10-inngangskilder, som bærbare PC-er med widescreen-skjerm.
- **LBX:** Dette formatet er for ikke-16x9, letterbox-kilde og hvis du vil bruke en ekstern 16x9-linse for å vise et 2,35:1-sideforhold ved full oppløsning.
- **Original:** Dette formatet viser originalt bilde uten skalering.
- **Auto:** Velg automatisk mest passende visningsformat.

### Merk:

- *Detaljert informasjon om LBX-modus:*
  - *Noen DVD-er i letterbox-format er ikke forbedret for TV-er med 16x9. Hvis dette er tilfellet, ser ikke bildet riktig ut når det vises i 16:9. I så fall kan du prøve å bruke 4:3-modusen til å se på DVD-en. Hvis innholdet i seg selv ikke er 4:3, vil det ha sorte kanter rundt bildet i 16:9-visning. For denne typen innhold kan du bruke LBX-modus for å fylle bildet på 16:9-visningen.*
  - *Dersom du bruker en ekstern anamorf linse, denne LBX-modusen lar deg også se et 2,35:1 innhold (inkluderer anamorf DVD og HDTV-filmkilde) som støtter anamorf bredde som er forsterket for et 16x9 display i et bredt 2,35:1 bilde. I dette tilfellet er det ingen svarte linjer. Lyskildeeffekt og vertikal oppløsning blir fullstendig benyttet.*
- *Gjør følgende for å bruke SuperBred-format:*
  - a) *Sett skjermens sideforhold til 2,0:1.*
  - b) *Velg formatet «SuperBred».*
  - c) *Sett projektorbildet korrekt på linje på skjermen.*

### 1080p-skaleringstabell:

16:9-skjerm	480i/p	576i/p	1080i/p	720p	PC
4x3	Skaler til 1440x1080.				
16x9	Skaler til 1920x1080.				
LBX	Skaler til 1920x1440, og vis 1920x1080 fra midten.				
Original modus	- 1:1-tilordning sentrert. - Ingen skalering vil bli brukt; bildet vises med oppløsning basert på inngangskilden.				
Auto	- Hvis automatisk format er valgt, blir skjermtypen automatisk 16:9 (1920x1080). - Hvis kilden er 4:3, blir skjermtypen skalert til 1440x1080. - Hvis kilden er 16:9, blir skjermtypen skalert til 1920x1080. - Hvis kilden er 16:10, blir skjermtypen skalert til 1920x1200, og 1920x1080 vises.				



# BRUKE PROJEKTOREN

## 1080p auto-kartleggingsregel:

Auto	Inngangsuppløsning		Auto/Skaler	
	H-oppløsning	V-oppløsning	1920	1080
4:3	640	480	1440	1080
	800	600	1440	1080
	1024	768	1440	1080
	1280	1024	1440	1080
	1400	1050	1440	1080
	1600	1200	1440	1080
Widescreen-bærbar	1280	720	1920	1080
	1280	768	1800	1080
	1280	800	1728	1080
SDTV	720	576	1350	1080
	720	480	1620	1080
HDTV	1280	720	1920	1080
	1920	1080	1920	1080

## WXGA-skaleringstabell (skjermtipe 16x10):

### Merk:

- Støttet skjermtipe 16:9 (1280x720), 16:10 (1280x800).
- Når skjermtipe er 16:9, blir 16x10-formatet utilgjengelig.
- Når skjermtipe er 16:10, blir 16x9-formatet utilgjengelig.
- Hvis du velger det automatiske alternativet, blir også visningsmodus endret automatisk.

16:10-skjerm	480i/p	576i/p	1080i/p	720p	PC
4x3	Skaler til 1066x800.				
16x10	Skaler til 1280x800.				
LBX	Skaler til 1280x960, og vis 1280x800 fra midten.				
Original modus	1:1-tilordning sentrert.		1:1-kartlegging skjerm 1280x800.	1280x720 fra midten vises.	1:1-tilordning sentrert.
Auto	Inngangskilden tilpasses skjermområdet på 1280 x 800 og beholder sitt originale sideforhold. - Hvis kilden er 4:3, blir skjermtypen skalert til 1066x800. - Hvis kilden er 16:9, blir skjermtypen skalert til 1280x720. - Hvis kilden er 15:9, blir skjermtypen skalert til 1280x768. - Hvis kilden er 16:10, blir skjermtypen skalert til 1280x800.				

# BRUKE PROJEKTOREN

## WXGA auto-kartleggingsregel (skjermtypen 16x10):

Auto	Inngangsopløsning		Auto/Skaler	
	H-oppløsning	V-oppløsning	1280	800
4:3	640	480	1066	800
	800	600	1066	800
	1024	768	1066	800
	1280	1024	1066	800
	1400	1050	1066	800
	1600	1200	1066	800
Widescreen-bærbar	1280	720	1280	720
	1280	768	1280	768
	1280	800	1280	800
SDTV	720	576	1280	720
	720	480	1280	720
HDTV	1280	720	1280	720
	1920	1080	1280	720

## WXGA-skaleringstabell (skjermtypen 16x9):

16:9-skjerm	480i/p	576i/p	1080i/p	720p	PC
4x3	Skaler til 960x720.				
16x9	Skaler til 1280x720.				
LBX	Skaler til 1280x960 , og vis 1280x720 fra midten.				
Original modus	1:1-tilordning sentrert.		1:1-kartlegging skjerm 1280x720.	1280x720 fra midten vises.	1:1-tilordning sentrert.
Auto	<ul style="list-style-type: none"> <li>- Hvis dette formatet er valgt, blir skjermtypen automatisk 16:9 (1280x720).</li> <li>- Hvis kilden er 4:3, blir skjermtypen skalert til 960x720.</li> <li>- Hvis kilden er 16:9, blir skjermtypen skalert til 1280x720.</li> <li>- Hvis kilden er 15:9, blir skjermtypen skalert til 1200x720.</li> <li>- Hvis kilden er 16:10, blir skjermtypen skalert til 1152x720.</li> </ul>				

# BRUKE PROJEKTOREN

WXGA auto-kartleggingsregel (skjermtype 16x9):

Auto	Inngangsopløsning		Auto/Skaler	
	H-oppløsning	V-oppløsning	1280	720
4:3	640	480	960	720
	800	600	960	720
	1024	768	960	720
	1280	1024	960	720
	1400	1050	960	720
	1600	1200	960	720
Widescreen-bærbar	1280	720	1280	720
	1280	768	1200	720
	1280	800	1152	720
SDTV	720	576	1280	720
	720	480	1280	720
HDTV	1280	720	1280	720
	1920	1080	1280	720

## Skjerm Kantmaske-meny

### Kantmaske

Bruk denne funksjonen til å overskanne bildet for å fjerne støy fra videokoding som ligger på kanten av videokilden.

## Skjerm Zoom-meny

### Zoom

Bruk til å forstørre et bilde på projiseringsskjermen.

## Skjerm Image Shift-meny

### Image Shift

Forskyver det projiserte bildet horisontalt (H) eller vertikalt (V).

## Skjerm Auto keystone-meny

### Auto keystone

Korriger automatisk bildeforvrengning som skyldes at projektoren står skrått.

## Skjerm Keystone-meny

### Keystone

Korriger bildeforvrengningen som skyldes at projektoren står skrått ( $\pm 40$  grader).

# BRUKE PROJEKTOREN

## Lyd-meny

### Lyd Demp-meny

#### Demp

Bruk dette alternativet for å midlertidig slå av lyden.

- **På:** Velg «På» for å slå på demping.
- **AV:** Velg «AV» for å slå av demping.

**Merk:** «Demp»-funksjonen påvirker lydstyrken til både intern og ekstern høyttaler.

### Lyd Volum-meny

#### Volum

Justerer lydstyrken.

## OPPSETT-meny

### OPPSETT Projeksjon-meny

#### Projeksjon

Velg inn projisering til front, bak, tak-topp, og bak-topp.

### OPPSETT Skjermtype-meny

#### Skjermtype(kun for WXGA-modeller)

Sett skjermtype til 16:9 eller 16:10.

### OPPSETT Power Settings-meny

#### Direkte på

Velg «På» for å aktivere Direkte på-modus. Projektoren vil automatisk slå seg på når den mottar strøm er levert uten å trykke «Strøm»-knappen på projektorens tastatur eller på fjernkontrollen.

#### Signalstrøm på

Velg «På» for å aktivere Signalstrøm-modus. Projektoren slår seg automatisk på når et signal oppdages uten at «Strøm»-tasten på tastaturet på projektoren eller på fjernkontrollen trykkes.

#### **Merk:**

- Hvis «Signalstrøm på» er satt til «På», vil strømforbruket til projektoren i ventemodus være over 3 W.
- Denne funksjonen kan brukes med VGA- og HDMI-kilder.

#### Skru av automatisk (min)

Setter starttiden for nedtelling. Nedtellingen vil starte når projektoren ikke får noe signal. Projektoren vil skru seg av automatisk når nedtellingen er ferdig (i minutter).

# BRUKE PROJEKTOREN

## Sovtidtaker (min)

Konfigurer sovtidtaker.

- **Sovtidtaker (min):** Setter starttiden for nedtelling. Nedtellingen vil starte når projektoren ikke får noe signal. Projektoren vil skru seg av automatisk når nedtellingen er ferdig (i minutter).  
**Merk:** *Sovtidtaker nullstilles hver gang projektoren slås av.*
- **Alltid på:** Sjekk for å stille sovtidtaker til alltid på.

## Power Mode (Standby)

Still inn strømmodus.

- **Aktiv:** Velg «Aktiv» for å gå tilbake til normal ventemodus.
- **Eco:** Velg «Eco» for å spare mer strøm < 0,5 W.

## USB Power(ventemodus)

Aktiver eller deaktiver USB-strømfunksjonen når projektoren er i hvilemodus.

**Merk:** *USB kan ikke levere strøm for MHL-kilder.*

## OPPSETT Sikkerhet-meny

### Sikkerhet

Aktiver denne funksjonen for å bli bedt om passord før du bruker projektoren.

- **På:** Velg «På» for å bruke sikkerhetsverifisering når projektoren skrur på.
- **AV:** Velg «AV» for å kunne skru på projektoren uten passordverifisering.

### Sikkerhetstidtaker

Velg tid (Måned/Dag/Timer) for å stille inn hvor mange timer projektoren kan brukes. Straks tiden har utløpt vil du bli bedt om å angi passordet ditt igjen.

### Endre Passord

Brukes til å angi eller endre passordet som du blir bedt om når projektoren slås på.

# BRUKE PROJEKTOREN

## OPPSETT HDMI Link Settings-meny

### Merk:

- Når du kobler HDMI-CEC-kompatible enheter til projektoren med HDMI-kabler, kan du styre dem med Strøm på- eller Strøm av-status ved hjelp av HDMI Link-kontrollfunksjonen på projektorens skjermmeny. Dette gjør at en enhet eller flere enheter i en gruppe kan slås på av eller slås av via HDMI Link-funksjonen. I en typisk konfigurasjon kan DVD-spilleren kobles til projektoren gjennom en forsterker eller et hjemmekinosystem.

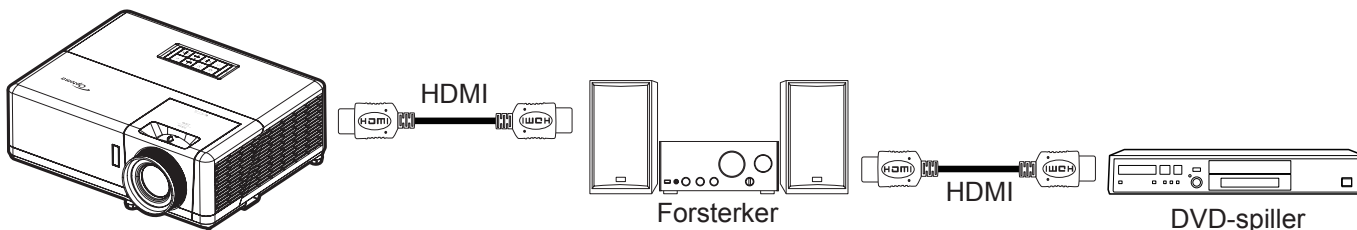

### HDMI Link

Aktiver/deaktiver HDMI Link-funksjonen. Alternativene Inclusive TV, Power On Link og Power Off Link vil kun være tilgjengelige dersom innstillingen er satt til «På».

### Inclusive TV

Sett til «Ja» hvis du vil at både TV-en og projektoren skal slås av automatisk samtidig. For å forhindre at begge enhetene slås av samtidig kan du sette innstillingen til «Nei».

### Power On Link

CEC strøm på-kommando.

- **Mutual:** Både projektoren og CEC-enheten slås på samtidig.
- **PJ->Device:** CEC-enheten vil bli slått på etter at projektoren er slått på.
- **Device->PJ:** Projektoren vil slås på etter at CEC-enheten er slått på.

### Power Off Link

Aktiver funksjonen hvis du vil at både HDMI Link og projektoren skal slås av automatisk samtidig.

## OPPSETT Testmønster-meny

### Testmønster

Sett testmønster til grønt, magenta eller hvitt rutenett eller bare hvitt, eller deaktiver funksjonen (av).

# BRUKE PROJEKTOREN

## Setup : Remote Settings-meny

### IR-Funktion

Still inn IR-funksjonen.

- **På:** Velger du «På», så kan projektoren brukes med fjernkontrollen fra IR-mottakerne på toppen og forsiden.
- **AV:** Velger du «AV», så kan projektoren betjenes med fjernkontrollen. Ved å velge «AV» kan du bruke tastaturet igjen.

### Remote Code

Still inn den egendefinerte fjernkontrollkoden ved å holde fjernkontroll-ID-knappen inne i 3 sekunder til fjernkontrollindikatoren (over Av-knappen) begynner å blinke. Deretter legger du inn et tall mellom 00–99 ved hjelp av nummertastene. Når nummeret er satt inn, blinker fjernkontrollindikatoren to ganger raskt, noe som indikerer at fjernkontrollkoden er endret.

### F1/F2/F3

Tilordne standardfunksjonen for F1, F2 eller F3 til Testmønster, Lysstyrke, Kontrast, Sovtidtaker, Color Matching, Fargetemperatur, Gamma, Prosjeksjon eller MHL.

## OPPSETT Projektor ID-meny

### Projektor ID

ID-definisjon kan settes opp i denne menyen (0–99). Dette kan brukes til å kontrollere en individuell projektor med RS232.

## OPPSETT Alternativer-meny

### Språk

Språket på skjermmenyene kan settes til: engelsk, tysk, fransk, italiensk, spansk, portugisisk, polsk, nederlandsk, svensk, norsk/dansk, finsk, gresk, tradisjonell kinesisk, forenklet kinesisk, japansk, koreansk, russisk, ungarsk, tsjekkisk/slovakisk, arabisk, thai, tyrkisk, persisk, vietnamesisk, indonesisk, rumensk eller slovakisk.

### Undertekster

Undertekster er en tekstversjon av programmets lyd eller annen informasjon som vises på skjermen. Hvis inngangssignalet inneholder teksting, kan du slå på funksjonen og se kanalene. De tilgjengelige alternativene inkluderer «AV», «CC1» og «CC2».

### Menu Settings

Angi menysted på skjermen og konfigurere Menu Timer-innstillinger.

- **Menyplassering:** Velg menyplasseringen på skjermen.
- **Menu Timer:** Angi hvor lenge skjermmenyen skal forbli synlig på skjermen.

### Autokilde

Velg dette alternativet for å la projektoren automatisk finne en tilgjengelig inngangskilde.

### Inngangskilde

Sett inngangskilden til HDMI1 / MHL, HDMI2 eller VGA.

### Input Name

Bruk til å endre navn på en inngangsfunksjon for å finne den enklere. Alternativene er HDMI1 / MHL, HDMI2 og VGA.

# BRUKE PROJEKTOREN

## High Altitude

Når «På» er valgt, kjører viftene raskere. Denne funksjonen er nyttig i områder hvor luften er tynn.

## Display Mode Lock

Velg «På» eller «AV» for å låse eller åpne justering av innstillingene for visningsmodus.

## Lås tastatur

Når tastaturlåsfunksjonen er «På», låses hele kontrollpanelet. Projektoren kan imidlertid brukes med fjernkontrollen. Ved å velge «AV» kan du bruke tastaturet igjen.

## Skjul Information

Aktiver denne funksjonen for å skjule informasjonsmeldingen.

- **AV:** Velg «AV», så ser du meldingen «Søker».
- **På:** Velg «På» for å gjemme informasjonsmeldingen.

## Logo

Bruk denne funksjonen til å sette ønsket oppstartsskjerm. Hvis endringer gjøres, trer de i kraft neste gang projektoren slås på.

- **Standard:** Standard oppstartsskjerm.
- **Nøytral:** Logo vises ikke på oppstartsskjermen.
- **Bruker:** Logoopptaksverktøy kreves.

## Bakgrunnsfarge

Bruk denne funksjonen for å vise en blå, rød, grønn, grå farge, ingenting eller logoskjermen når signal ikke er tilgjengelig.

**Merk:** Hvis bakgrunnsfargen er satt til «None», er bakgrunnsfargen svart.

## Oppsett Reset OSD-meny

### Reset OSD

Gå tilbake til fabrikkinnstillingene for innstillinger i OSD-menyen.

### Reset to Default

Gå tilbake til fabrikkinnstillingene for alle innstillinger.



# BRUKE PROJEKTOREN

## *Nettverk-meny*

### Nettverk LAN-meny

#### Nettverksstatus

Vis status for nettverkstilkoblingen (kun-les).

#### MAC-adresse

Viser MAC-adressen (kun-les).

#### DHCP

Bruk dette alternativet for å aktivere/deaktivere DHCP-funksjonen.

- **AV:** For å angi IP, nettverksmaske, gateway og DNS manuelt.
- **På:** Projektor vil få en IP-adresse automatisk fra nettverket.

**Merk:** Avsluttes skjermmenyen vil de angitte verdiene automatisk brukes.

#### IP-adresse

Vis IP-adressen.

#### Nettverksmaske

Vis nettverksmaskenummer.

#### Gateway

Vis standard gateway for nettverket som er koblet til projektoren.

#### DNS

Vis DNS-nummer.

### Bruke en nettleser til å kontrollere projektoren

1. Slå «På» DHCP-alternativet på projektoren for å la en DHCP-server tildele en IP-adresse automatisk.
2. Åpne nettleseren på PC-en, og skriv inn projektorens IP-adresse («Nettverk > LAN > IP-adresse»).
3. Legg inn brukernavn og passord, og klikk «Logg på».  
Projektorens nettbaserte grensesnitt for konfigurasjon åpnes.

#### **Merk:**

- *Standard brukernavn og passord er «admin».*
- *Trinnene i denne delen er basert på Windows 7-operativsystemet.*

# BRUKE PROJEKTOREN

## Koble direkte til projektoren fra datamaskinen\*

1. Slå «AV» DHCP-alternativet på projektoren.
2. Konfigurer IP-adresse, nettverksmaske, gateway og DNS på projektoren («Nettverk > LAN»).
3. Åpne **Nettverks- og delingssenter**-siden på datamaskinen, og tildel de samme nettverksparametrene på PC-en som på projektoren. Klikk «OK» for å lagre innstillingene.

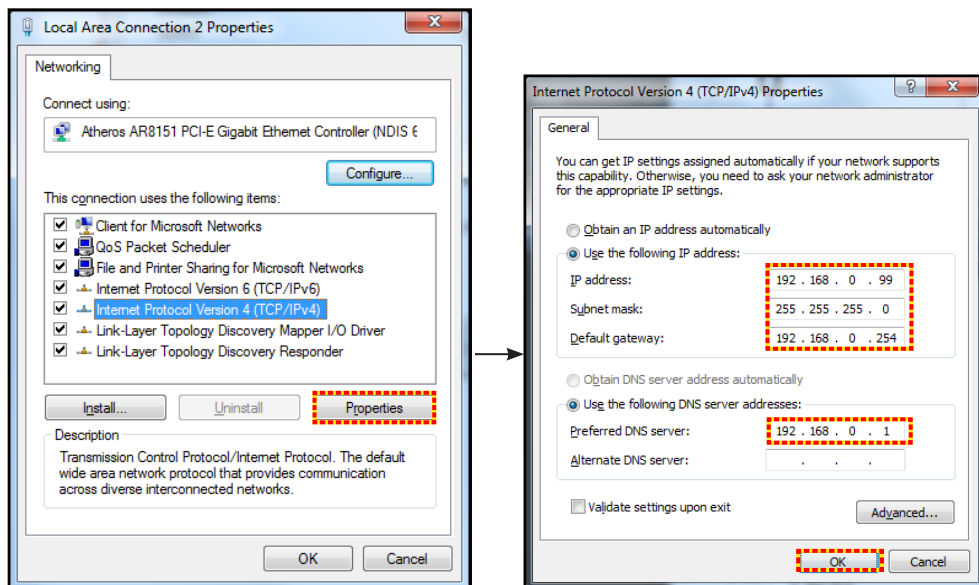

4. Åpne nettleseren på PC-en, og skriv IP-adresse tildelt i trinn 3 i URL-feltet. Trykk «Enter»-knappen.

## Reset

Tilbakestill alle innstillinger for LAN.

## Nettverkskontroll-meny

### Crestron

Bruk denne funksjonen for å velge nettverksfunksjon (port: 41794).

Du finner mer informasjon på <http://www.crestron.com> og [www.crestron.com/getroomview](http://www.crestron.com/getroomview).

### Extron

Bruk denne funksjonen for å velge nettverksfunksjon (port: 2023).

### PJ Link

Bruk denne funksjonen for å velge nettverksfunksjon (port: 4352).

### AMX Device Discovery

Bruk denne funksjonen for å velge nettverksfunksjon (port: 9131).

### Telnet

Bruk denne funksjonen for å velge nettverksfunksjon (port: 23).

### HTTP

Bruk denne funksjonen for å velge nettverksfunksjon (port: 80).

# BRUKE PROJEKTOREN

## OPPSETT Nettverk Control Settings-meny

### LAN\_RJ45-funksjon

For å gjøre den enkel å bruke har projektoren ulike nettverks- og fjernstyringsfunksjoner. LAN/RJ45-funksjonen på projektoren går gjennom et nettverk for å eksternt styre følgende: Slå på/av, lysstyrke og kontrastinnstillinger. Du kan også se statusinformasjon for projektoren, f. eks.: Videokilde, lyddemping osv.

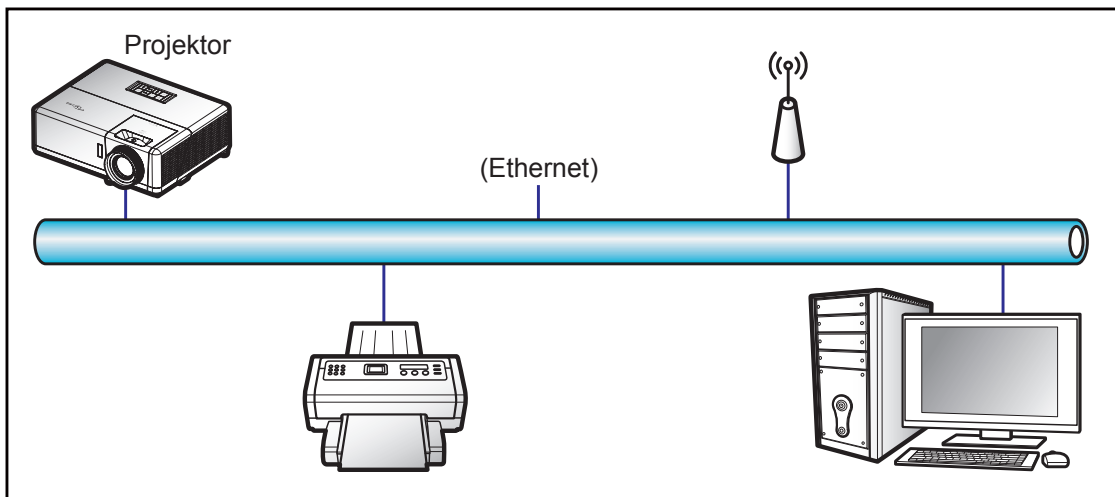

### Funksjoner for kablet LAN-terminal

Denne projektoren kan styres ved hjelp av en PC eller andre eksterne enheter via LAN-/RJ45-porten, og den er kompatibel med Crestron / Extron / AMX (Device Discovery) / PJLink.

- Crestron er et registrert varemerke for Crestron Electronics, Inc. i USA.
- Extron er et registrert varemerke for Extron Electronics, Inc. i USA.
- AMX er et registrert varemerke for AMX LLC i USA.
- PJLink har søkt om registrering av varemerke og logo i Japan, USA og andre land ved JBMIA.

Projektoren støtter de spesifiserte kommandoer i Crestron Electronics-kontrolleren og tilhørende programvare (f.eks. RoomView®).

<http://www.crestron.com/>

Denne projektoren er kompatibel med Extron-enheter for referanse.

<http://www.extron.com/>

Denne projektoren støttes av AMX (Device Discovery).

<http://www.amx.com/>

Denne projektoren støtter alle kommandoene i PJLink Class1 (versjon 1.00).

<http://pjlink.jbmia.or.jp/english/>

Du kan få mer inngående informasjon om de ulike typene eksterne enheter som kan kobles til LAN/RJ45-porten og fjernstyre projektoren samt relaterte styrekommandoer som støttes for disse eksterne enhetene ved å ta direkte kontakt med serviceteamet.

# BRUKE PROJEKTOREN

## LAN RJ45

1. Koble en RJ45-kabel til RJ45-portene på projektoren og på PC-en.

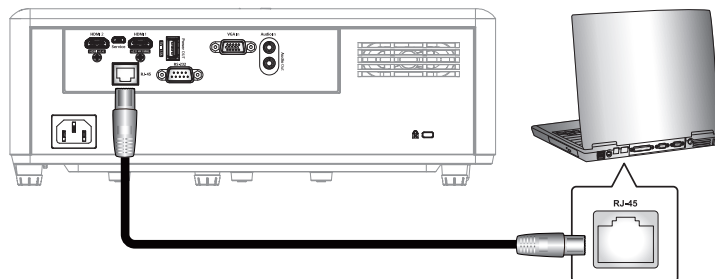

2. På PC-en velger du **Start > Control Panel (Kontrollpanel) > Network Connections (Nettverkstilkoblinger)**.

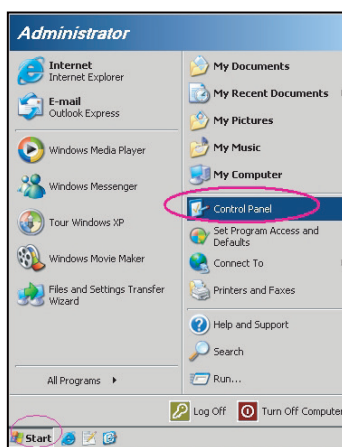

3. Høyreklikk **Local Area Connection (Lokal tilkobling)**, og velg **Property (Egenskaper)**.

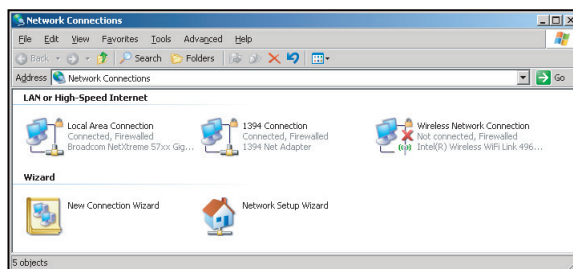

4. I vinduet **Properties (Egenskaper)** velger du kategorien **General (Generelt)** og deretter **Internet Protocol (TCP / IP) (Internett-protokoll (TCP/IP))**.

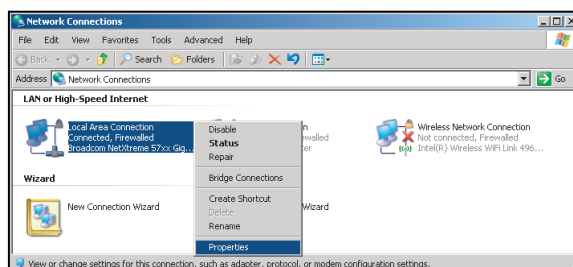

# BRUKE PROJEKTOREN

5. Klikk «Egenskaper».

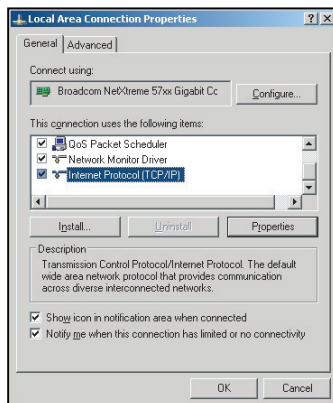

6. Skriv inn IP-adressen og nettverksmasken, og trykk «OK».

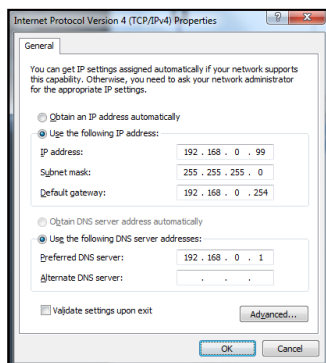

7. Trykk «Meny»-knappen på projektoren.
8. Åpne på projektor **Nettverk > LAN**.
9. Skriv inn følgende tilkoblingsparametre:
  - DHCP: AV
  - IP-adresse: 192.168.0.100
  - Nettverksmaske: 255.255.255.0
  - Gateway: 192.168.0.254
  - DNS: 192.168.0.51
10. Trykk «Enter» for å bekrefte innstillinger.
11. Åpne en nettleser (for eksempel Microsoft Internet Explorer med Adobe Flash Player 9.0 eller høyere installert).
12. I adresselinjen skriver du inn projektorens IP-adresse: 192.168.0.100.



13. Trykk «Enter».

# BRUKE PROJEKTOREN

Projektoren er satt opp for eksterntstyring. LAN/RJ45-funksjonen vises som følger:  
Informasjonsside

Model: Optoma Tool Info Contact IT Help

**Optoma**

**Projector Information**

Projector Name: Optoma  
Location:   
Firmware Version: A01  
Mac Address: 00:60:E9:23:9D:69  
Resolution: 1080p 24Hz  
Lamp Hours: 0  
Assigned to:

**Projector Status**

Power Status: Power On  
Source: HDMI 2  
Display Mode: 3D  
Projection: Front Table  
Brightness Mode: Power 95%  
Error Status: No Error

exit

CRESTRON connected Expansion Options

## Hovedside

Model: Optoma Tool Info Contact IT Help

**Optoma**

Power Vol - Mute Vol +

Sources List

HDMI 1  
HDMI 2  
VGA  
Video

Menu Re-Sync  
Enter  
AV Mute Source

Contrast Brightness Sharpness Zoom

CRESTRON connected Expansion Options

## Verktøyside

Model: Optoma Tool Info Contact IT Help

**Optoma**

**Crestron Control**

IP Address: 255.255.255.255  
IP ID: 7  
Port: 41794  
Send

**Projector**

Projector Name: Optoma  
Location:   
Assigned to:   
Send

DHCP  Enabled  
IP Address: 192.168.0.100  
Subnet Mask: 255.255.255.0  
Default Gateway: 192.168.0.254  
DNS Server: 168.95.1.1  
Send

**User Password**

Enabled  
New Password:   
Confirm:   
Send

**Admin Password**

Enabled  
New Password:   
Confirm:   
Send

exit

CRESTRON connected Expansion Options

## Kontakt IT-støtte

Title X

Send

# BRUKE PROJEKTOREN

## RS232 via Telnet

Den alternative RS232-kommandokontrollmetoden er «RS232 via Telnet» for LAN/RJ45-grensesnitt.

### Hurtigstartveiledning for «RS232 via Telnet»

- Finn IP-adressen til projektoren ved å sjekke skjermmenyene.
- Kontroller at PC-en kan få tilgang til nettsiden på projektoren.
- Sørg for at «Windows-brannmuren» er deaktivert for å hindre at «Telnet»-funksjonen blir blokkert av PC-en.

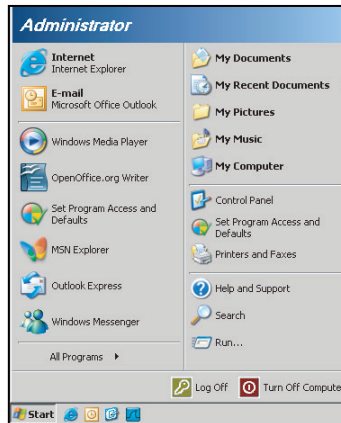

1. Velg **Start > All Programs (Alle programmer) > Accessories (Tilbehør) > Command Prompt (Ledetekst)**.

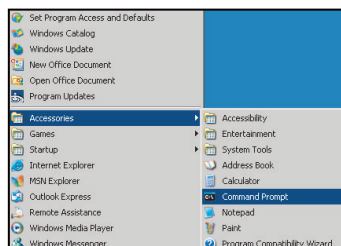

2. Skriv inn kommandoen i følgende format:
  - telnet ttt.xxx.yyy.zzz 23 (og trykk «Enter»)
  - (ttt.xxx.yyy.zzz: IP-adressen til projektoren)
3. Når Telnet-tilkoblingen er klar, brukeren har tastet inn en RS232-kommando, og «Enter»-tasten trykkes, brukes RS232-kommandoen.

### Spesifikasjoner for «RS232 via telnet»:

1. Telnet: TCP.
2. Telnet-port: 23 (for flere detaljer kan du ta kontakt med tjenesteagent eller -team).
3. Telnet-verktøyet: Windows «TELNET.exe» (konsoll-modus).
4. Koble fra RS232-via-Telnet-kontroll normalt: Lukk
5. Windows Telnet-verktøyet rett etter at TELNET-forbindelsen er klar.
  - Begrensning 1 for Telnet-kontroll: Det er mindre enn 50 byte for påfølgende nettverksnyttelast for Telnet-kontrollprogrammet.
  - Begrensning 2 for Telnet-kontroll: Det er mindre enn 26 byte for en komplett RS232-kommando for Telnet-kontroll.
  - Begrensning 3 for Telnet-kontroll: Minimum forsinkelse for neste RS232-kommando må være mer enn 200 (ms).

# BRUKE PROJEKTOREN

## *Info-meny*

### **Info-meny**

Vis projektorens informasjon som nedenfor:

- Regulatory
- Serial Number
- Source
- Resolution
- Refresh Rate
- Skjermmodus
- Remote Code
- Remote Code (Aktiv)
- Power Mode (Standby)
- Light Source Hours
- Nettverksstatus
- IP-adresse
- Projektor ID
- Lysstyrkemodus
- FW-version



# VEDLIKEHOLD

## Installere og rengjøre støvfilteret

### Installere støvfilteret

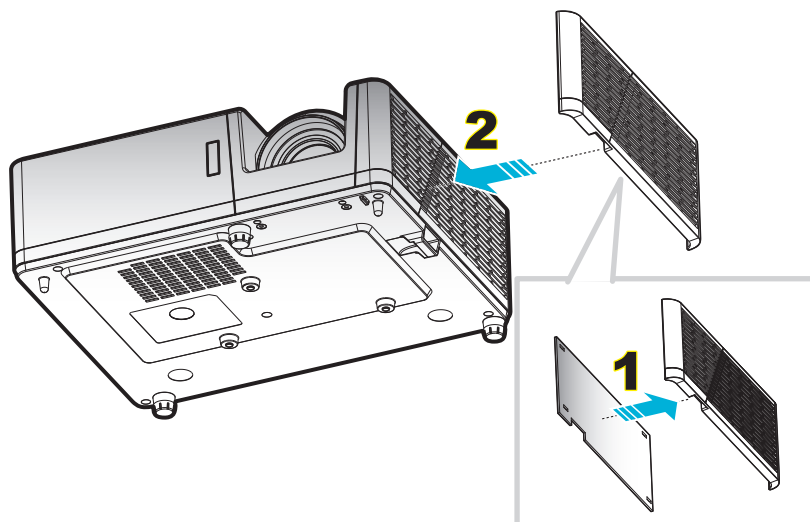

**Merk:** Støvfilter er kun nødvendig i / leveres i utvalgte regioner med mye støv.

### Rengjøre støvfilteret

Vi anbefaler at du rengjør støvfilteret hver tredje måned. Rengjør det oftere hvis projektoren brukes i støvete omgivelser.

Prosedyre:

1. Slå av strømmen til projektoren ved å trykke  $\cup$ -knappen på tastaturet på projektoren eller på fjernkontrollen.
2. Koble fra strømledningen.
3. Trekk støvfilterrommet nedover for å ta det ut fra bunnen av projektoren. **1**
4. Ta luftfilteret ut forsiktig. Så rengjør eller skifter du ut støvfilteret. **2**
5. For å installere støvfilteret følger du disse trinnene i motsatt rekkefølge.

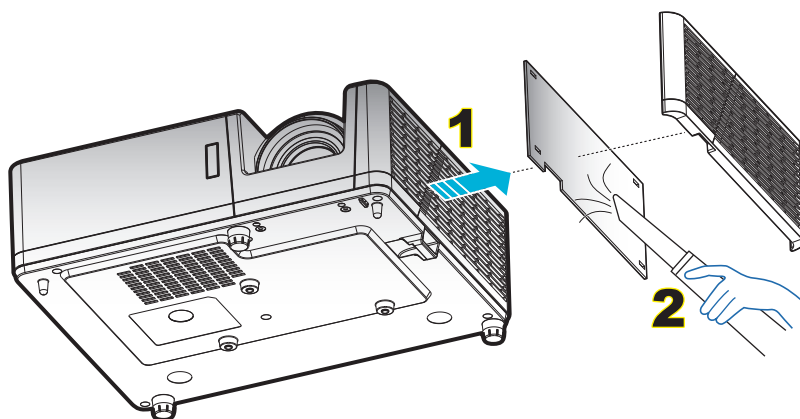

# EKSTRA INFORMASJON

## Støttede oppløsninger

### Digital

B0/Etablert timing	B0/Standard timing	B0/Detailert timing	B1/Videomodus	B1/Detailert timing)
720 x 400 ved 70 Hz	SVGA:	Original timing:	640 x 480p ved 60 Hz	1366 x 768 ved 60 Hz
640 x 480 ved 60 Hz	800 x 600 ved 120 Hz	XGA: 1024 x 768 ved 60 Hz	720 x 480p ved 60 Hz	1920 x 1080p ved 60 Hz
640 x 480 ved 67 Hz	1024 x 768 ved 120 Hz	WXGA: 1280 x 800 ved 60 Hz	1280 x 720p ved 60 Hz	1920 x 1200 ved 60 Hz (støtte for HDMI 1.4; HDMI 2.0 IKKE støttet)
640 x 480 ved 72 Hz	1280 x 800 ved 60 Hz	1080P: 1920 x 1080 ved 60 Hz	1920 x 1080i ved 60 Hz	1920 x 1080i ved 50 Hz
640 x 480 ved 75 Hz	1280 x 1024 ved 60 Hz	WUXGA: 1920 x 1200 ved 60 Hz	720 (1440) x 480i ved 60 Hz	1920 x 1080p ved 60 Hz
800 x 600 ved 56 Hz	1280 x 720 ved 60 Hz		1920 x 1080p ved 60 Hz	
800 x 600 ved 60 Hz	640 x 480 ved 120 Hz		720 x 576p ved 50 Hz	
800 x 600 ved 72 Hz	1280 x 800 ved 120 Hz		1280 x 720p ved 50 Hz	
800 x 600 ved 75 Hz			1920 x 1080i ved 50 Hz	
832 x 624 ved 75 Hz	XGA/WXGA:		720 (1440) x 576i ved 50 Hz	
1024 x 768 ved 60 Hz	800 x 600 ved 120 Hz		1920 x 1080p ved 50 Hz	
1024 x 768 ved 70 Hz	1024 x 768 ved 120 Hz		1920 x 1080p ved 24 Hz	
1024 x 768 ved 75 Hz	1280 x 800 ved 60 Hz		1920 x 1080p ved 30 Hz	
1280 x 1024 ved 75 Hz	1280 x 1024 ved 60 Hz		3840 x 2160p ved 24 Hz	
1152 x 870 ved 75 Hz	1280 x 720 ved 60 Hz		3840 x 2160p ved 25 Hz	
	640 x 480 ved 120 Hz		3840 x 2160p ved 30 Hz	
	1280 x 800 ved 120 Hz		4096 x 2160p ved 24 Hz	
			4096 x 2160p ved 25 Hz	
	1080P/WUXGA:		4096 x 2160p ved 30 Hz	
	1280 x 720 ved 60 Hz		3840 x 2160p ved 50 Hz (støtte for HDMI 2.0; HDMI 1.4 IKKE støttet)	
	1280 x 800 ved 60 Hz		3840 x 2160p ved 60 Hz (støtte for HDMI 2.0; HDMI 1.4 IKKE støttet)	
	1280 x 1024 ved 60 Hz		4096 x 2160p ved 50 Hz (støtte for HDMI 2.0; HDMI 1.4 IKKE støttet)	
	640 x 480 ved 120 Hz		4096 x 2160p ved 60 Hz (støtte for HDMI 2.0; HDMI 1.4 IKKE støttet)	
	800 x 600 ved 120 Hz			
	1024 x 768 ved 120 Hz			
	1280 x 800 ved 120 Hz			

# EKSTRA INFORMASJON

## Analog

B0/Etablert timing	B0/Standard timing	B0/Detaljert timing	B1/Detaljert timing
720 x 400 ved 70 Hz	SVGA:	Original timing:	1366 x 768 ved 60 Hz
640 x 480 ved 60 Hz	800 x 600 ved 120 Hz	XGA: 1024 x 768 ved 60 Hz	1280 x 800 ved 120 Hz
640 x 480 ved 67 Hz	1024 x 768 ved 120 Hz	WXGA: 1280 x 800 ved 60 Hz	1920 x 1200 ved 60 Hz
640 x 480 ved 72 Hz	1280 x 800 ved 60 Hz	1080P: 1920 x 1080 ved 60 Hz	
640 x 480 ved 75 Hz	1280 x 1024 ved 60 Hz	WUXGA: 1920 x 1200 ved 60 Hz	
800 x 600 ved 56 Hz	1280 x 720 ved 60 Hz		
800 x 600 ved 60 Hz	640 x 480 ved 120 Hz		
800 x 600 ved 72 Hz			
800 x 600 ved 75 Hz	XGA/WXGA		
832 x 624 ved 75 Hz	800 x 600 ved 120 Hz		
1024 x 768 ved 60 Hz	1024 x 768 ved 120 Hz		
1024 x 768 ved 70 Hz	1280 x 800 ved 60 Hz		
1024 x 768 ved 75 Hz	1280 x 1024 ved 60 Hz		
1280 x 1024 ved 75 Hz	1280 x 720 ved 60 Hz		
1152 x 870 ved 75 Hz	640 x 480 ved 120 Hz		
	1080P/WUXGA:		
	1280 x 720 ved 60 Hz		
	1280 x 800 ved 60 Hz		
	1280 x 1024 ved 60 Hz		
	640 x 480 ved 120 Hz		
	800 x 600 ved 120 Hz		
	1024 x 768 ved 120 Hz		

# EKSTRA INFORMASJON

## True 3D-videokompatibilitet

Inngangstiming	Inngangstiming			
	1280 x 720P ved 50 Hz	Top and Bottom		
1280 x 720P ved 60 Hz	Top and Bottom			
1280 x 720P ved 50 Hz	Billedpakning			
1280 x 720P ved 60 Hz	Billedpakning			
1920 x 1080i ved 50 Hz	Side ved side (halv)			
1920 x 1080i ved 60 Hz	Side ved side (halv)			
1920 x 1080P ved 24 Hz	Top and Bottom			
1920 x 1080P ved 24 Hz	Billedpakning			
Inngangstiming	HDMI 1.3	Side ved side (halv)	SBS modus er på	
				1920 x 1080i ved 50 Hz
				1920 x 1080i ved 60 Hz
				1280 x 720P ved 50 Hz
				1280 x 720P ved 60 Hz
				800 x 600 ved 60 Hz
				1024 x 768 ved 60 Hz
				1280 x 800 ved 60 Hz
				1920 x 1080i ved 50 Hz
				1920 x 1080i ved 60 Hz
				1280 x 720P ved 50 Hz
				1280 x 720P ved 60 Hz
				800 x 600 ved 60 Hz
				1024 x 768 ved 60 Hz
				1280 x 800 ved 60 Hz
480i	HQFS	3D-format er Frame Sequential		

### Merk:

- Hvis 3D-inngang er 1080p ved 24 Hz, bør DMD spille med integrert multiplum med 3D-modus.
- Støtter NVIDIA 3DTV Play hvis det ikke er patentgebyr fra Optoma.
- 1080i ved 25 Hz og 720p ved 50 Hz vil kjøre i 100 Hz; 1080p ved 24 Hz vil kjøre i 144 Hz. Andre 3D-timingar vil kjøre i 120 Hz.

# EKSTRA INFORMASJON

## Bildestørrelse og projiseringsavstand

### 1080p-modell

Diagonal lengdestørrelse (16:9) Skjermens	Skjermstørrelse (B x H)				Projeksjonsavstand (D)				Forskyvning (Hd)	
	(m)		(tommer)		(m)		(fot)			
	Bredde	Høyde	Bredde	Høyde	Bred	Tele	Bred	Tele	(m)	(tommer)
28,3	0,63	0,35	24,67	13,87	IA	1,0	IA	3,28	0,04	1,57
40	0,89	0,5	34,86	19,6	1,1	1,4	3,61	4,59	0,05	1,97
50	1,11	0,62	43,58	24,5	1,3	1,8	4,27	5,91	0,06	2,36
60	1,33	0,75	52,29	29,4	1,6	2,1	5,25	6,89	0,07	2,76
70	1,55	0,87	61,01	34,3	1,9	2,5	6,23	8,20	0,09	3,54
80	1,77	1	69,73	39,2	2,1	2,8	6,89	9,19	0,10	3,94
90	1,99	1,12	78,44	44,1	2,4	3,2	7,87	10,50	0,11	4,33
100	2,21	1,25	87,16	49	2,7	3,5	8,86	11,48	0,12	4,72
120	2,66	1,49	104,59	58,8	3,2	4,2	10,50	13,78	0,15	5,91
150	3,32	1,87	130,74	73,5	4,0	5,3	13,12	17,39	0,18	7,09
180	3,98	2,24	156,88	88,2	4,8	6,3	15,75	20,67	0,23	9,06
200	4,43	2,49	174,32	98,1	5,4	7,0	17,72	22,97	0,25	9,84
250	5,53	3,11	217,89	122,6	6,7	8,8	21,98	28,87	0,31	12,20
300	6,64	3,74	261,47	147,1	8,0	IA	26,25	IA	0,37	14,57
374	8,28	4,66	325,97	183,4	10,0	IA	32,81	IA	0,46	18,11

**Merk:** Zoomforhold: 1,3x

### WXGA-modell

Diagonal lengdestørrelse (16:9) Skjermens	Skjermstørrelse (B x H)				Projeksjonsavstand (D)				Forskyvning (Hd)	
	(m)		(tommer)		(m)		(fot)			
	Bredde	Høyde	Bredde	Høyde	Bred	Tele	Bred	Tele	(m)	(tommer)
30,1	0,65	0,41	25,52	15,95	IA	1,0	IA	3,28	0,05	1,97
40	0,86	0,54	33,92	21,2	1,0	1,3	3,28	4,27	0,07	2,76
50	1,08	0,67	42,40	26,5	1,3	1,7	4,27	5,58	0,09	3,54
60	1,29	0,81	50,88	31,8	1,5	2,0	4,92	6,56	0,10	3,94
70	1,51	0,94	59,36	37,1	1,8	2,3	5,91	7,55	0,12	4,72
80	1,72	1,08	67,84	42,4	2,0	2,7	6,56	8,86	0,13	5,12
90	1,94	1,21	76,32	47,7	2,3	3,0	7,55	9,84	0,15	5,91
100	2,15	1,35	84,80	53	2,5	3,3	8,20	10,83	0,16	6,30
120	2,58	1,62	101,76	63,6	3,0	4,0	9,84	13,12	0,20	7,87
150	3,23	2,02	127,20	79,5	3,8	5,0	12,47	16,40	0,25	9,84
180	3,88	2,42	152,64	95,4	4,6	6,0	15,09	19,69	0,30	11,81
200	4,31	2,69	169,60	106	5,1	6,6	16,73	21,65	0,34	13,39
250	5,38	3,37	212,00	132,5	6,4	IA	21,00	IA	0,41	16,14
300	6,46	4,04	254,40	159	7,6	IA	24,93	IA	0,50	19,69

**Merk:** Zoomforhold: 1,3x

# EKSTRA INFORMASJON

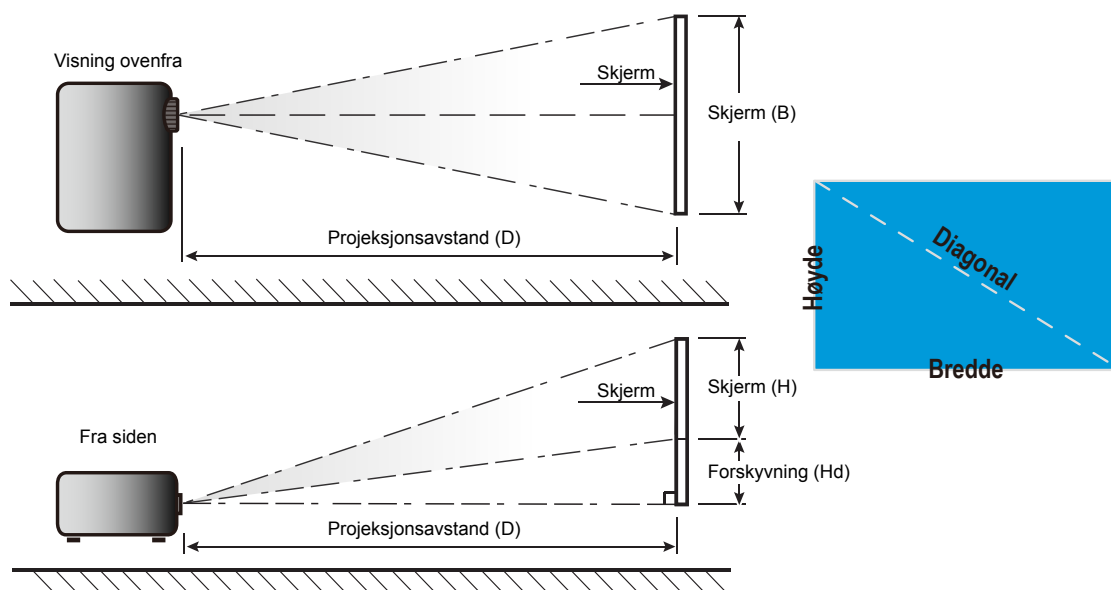

# EKSTRA INFORMASJON

## Prosjektormål og takmontering

1. For å forhindre skade på projektoren, bruk Optoma-takmonteringen.
2. Hvis du ønsker å bruke en monteringspakke fra en tredjepart, må du påse at skruene som brukes for å feste projektoren har følgende spesifikasjoner:
  - Skruetype: M4\*10
  - Minimum skruelengde: 10mm

## 1080p-modell

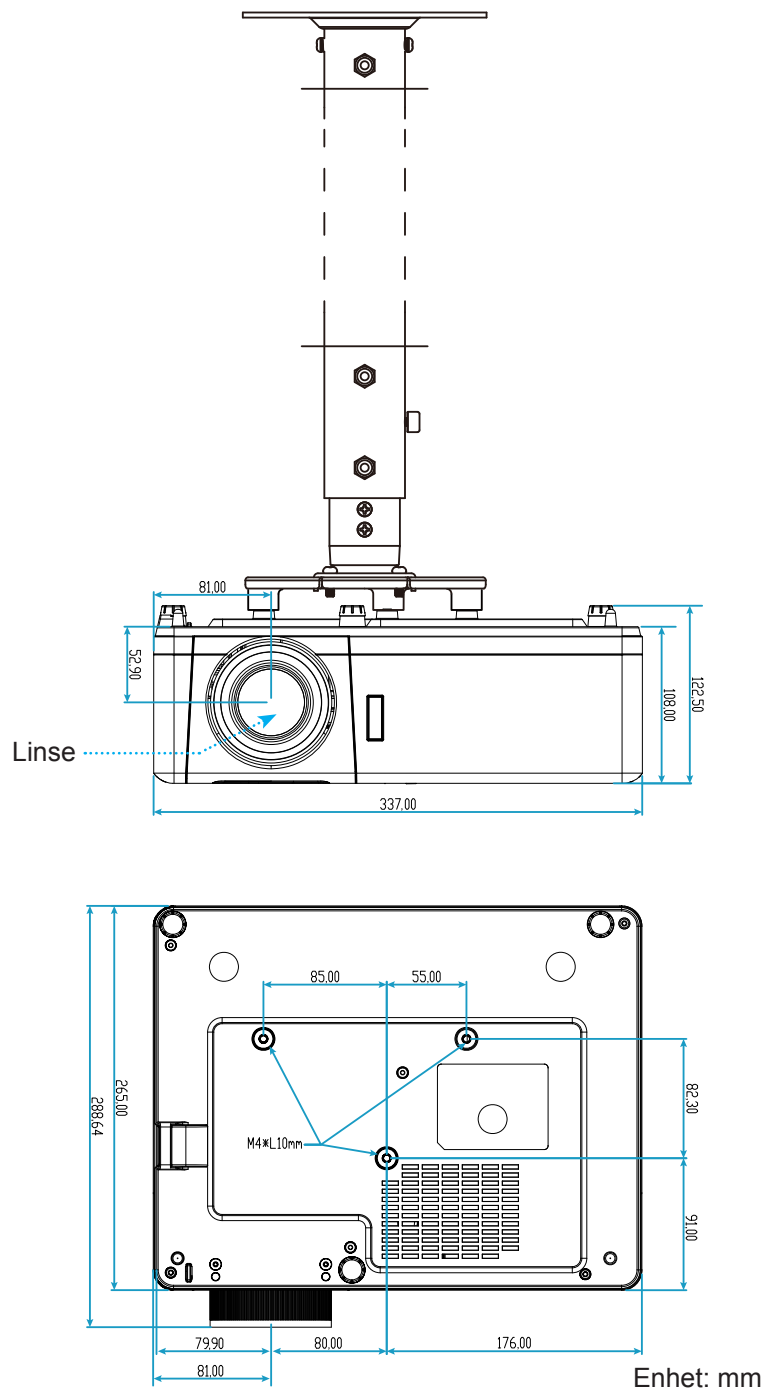

# EKSTRA INFORMASJON

## WXGA-modell

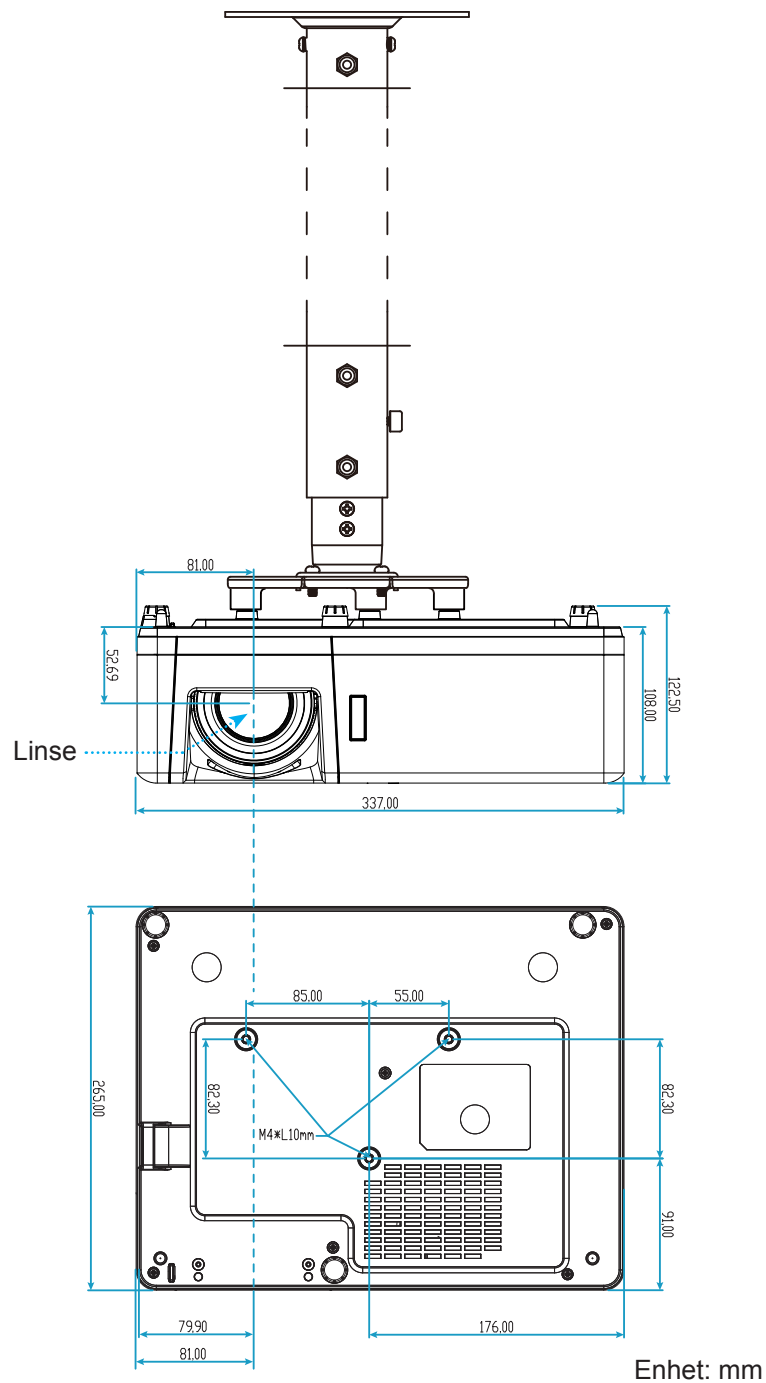

**Merk:** Vær obs på at skade som oppstår som følge av ukorrekt installasjon vil annullere garantien.



Advarsel:

- Hvis du kjøper takmontering fra et annet firma, husk å bruke korrekt skruestørrelse. Skruestørrelse vil variere avhengig av tykkelsen på monteringsplaten.
- Hold en klarering på minst 10 cm mellom taket og bunnen av projektoren.
- Ikke installer projektoren nær en varmekilde.



# EKSTRA INFORMASJON

## IR-fjernkontroll 1 koder

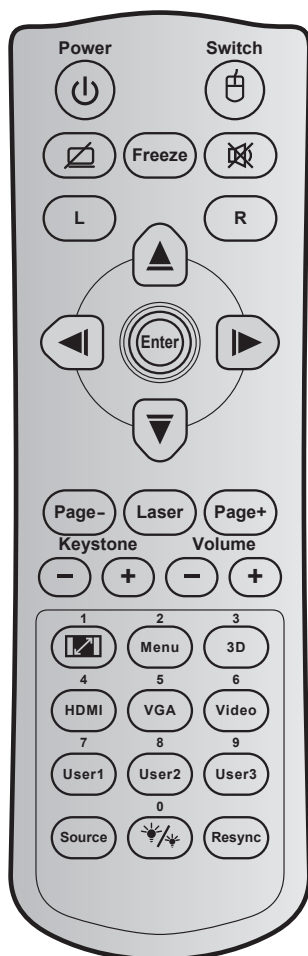

Knapp		Knappekode	Utskriftstastdefinisjon	Forklaring
Power		81	Skru på/av	Trykk på for å slå på eller av projektoren.
Switch		3E	Switch	Trykk for å bytte USB-mus på /av.
Vis blank / demp lyd		8A		Trykk for å skjule / vise skjermbilde, og slå av/på lyd.
Frys		8B	Frys	Trykk for å fryse projektorbildet.
Demp		92		Tykk for å skrur av/på lyd midlertidig.
Venstreklikk med musen	L	CB	L	Bruk som venstre museklikk.
Høyreklikk med musen	R	CC	R	Bruk som høyre museklikk.
Fire retningsvalgknapper		C6	Pil opp	Bruk ▲ ▼ ◀ ▶ for å velge eller justere valget.
		C8	Pil venstre	
		C9	Pil høyre	
		C7	Pil ned	
Enter		C5	Enter	Bekreft valget.
		CA	Enter	
Side -		C2	Side -	Trykk for å bla nedover.
Laser		I/T	Laser	Bruk som laserpeker.

# EKSTRA INFORMASJON

Knapp		Knappekode	Utskriftstastdefinisjon	Forklaring
Side +		C1	Side +	Trykk for å bla opp.
Keystone		85	Keystone+	Trykk for å korrigere for bildeforvrengningen som skyldes at projektoren står skrått.
		84	Keystone-	
Volum		8C	Volum +	Trykk for å skru volumet opp eller ned.
		8F	Volum -	
Aspect Ratio / 1		98	/ 1	<ul style="list-style-type: none"> <li>Trykk for å endre bildesideforholdet til et bilde.</li> <li>Bruk som talltastaturknapp «1».</li> </ul>
Meny / 2		88	Meny / 2	<ul style="list-style-type: none"> <li>Vis eller gå ut av menyen på skjermen for projektoren.</li> <li>Bruk som talltastaturknapp «2».</li> </ul>
3D / 3		93	3D/3	<ul style="list-style-type: none"> <li>Trykk for å manuelt velge et 3D modus som passer 3D-innholdet.</li> <li>Bruk som talltastaturknapp «3».</li> </ul>
HDMI / 4		86	HDMI/4	<ul style="list-style-type: none"> <li>Trykk for å velge HDMI-kilde.</li> <li>Bruk som talltastaturknapp «4».</li> </ul>
VGA / 5		D0	VGA/5	<ul style="list-style-type: none"> <li>Trykk for å velge VGA-kilde.</li> <li>Bruk som talltastaturknapp «5».</li> </ul>
Video / 6		D1	Video / 6	Bruk som talltastaturknapp «6».
Bruker1 / 7; Bruker2 / 8; Bruker3 / 9		D2	Bruker 1/7	<ul style="list-style-type: none"> <li>Brukerdefinerte taster. Se side 43 for å sette opp.</li> <li>Bruk talltastene «7», «8» og «9» tilsvarende.</li> </ul>
		D3	Bruker 2/8	
		D4	Bruker 3/9	
Source		C3	Source	Trykk for å velge et inngangssignal.
Lysstyrkemodeus / 0		96	/ 0	<ul style="list-style-type: none"> <li>Trykk for å rotere bildets lysstyrke automatisk for å gi optimal kontrastytelse.</li> <li>Bruk som talltastaturknapp «0».</li> </ul>
Re-sync		C4	Re-Sync	Trykk for å automatisk synkronisere projektoren med inngangskilden.





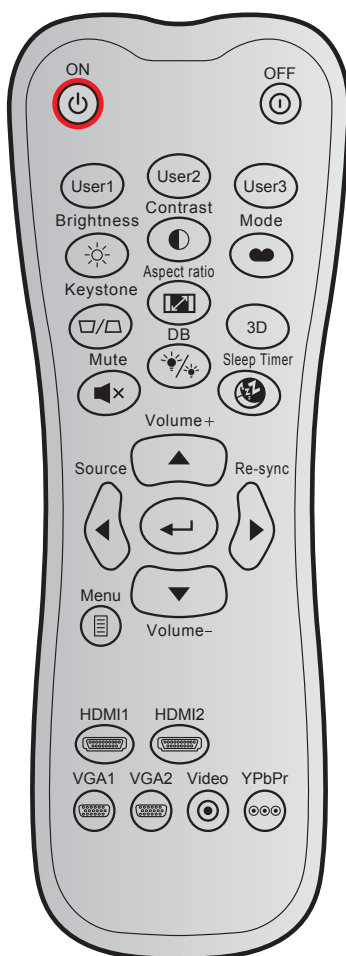









# EKSTRA INFORMASJON

## IR-fjernkontroll 2 koder



Knapp	Definerbar kode	Datakode		Utskriftstastdefinisjon	Forklaring	
		Byte 1	Byte 2			Byte 3
Strømmen på		32	CD	02	PÅ	Trykk for å slå på projektoren.
Strøm av		32	CD	2E	AV	Trykk på for å slå av projektoren.
Bruker1		32	CD	36	Bruker1	Brukerdefinerte taster. Se side 43 for å sette opp.
Bruker2		32	CD	65	Bruker2	
Bruker3		32	CD	66	Bruker3	
Lysstyrke		32	CD	41	Lysstyrke	Justerer lysstyrken på bildet.
Kontrast		32	CD	42	Kontrast	Kontrollerer forskjellen mellom de lyseste og mørkeste delene av bildet.
Skjermmodus		32	CD	05	Modus	Velg en visningsmodus for optimale innstillinger for ulike programmer. Se side 32.
Keystone		32	CD	07	Keystone	Korrigerer bildeforvrengningen som skyldes at projektoren står skrått.
Aspect Ratio		32	CD	64	Aspect Ratio	Trykk for å endre bildesideforholdet til et bilde.

# EKSTRA INFORMASJON







Knapp		Definerbar kode		Datakode	Utskriftstastdefinisjon	Forklaring
		Byte 1	Byte 2	Byte 3		
3D		32	CD	89	3D	Velg manuelt et 3D modus som passer 3D-innholdet.
Volum +		32	CD	09	Volum +	Øk lydstyrken.
Fire retningsstaster		32	CD	11	▲	Bruk ▲, ◀, ▶ eller ▼ for å velge eller justere valget.
		32	CD	10	◀	
		32	CD	12	▶	
		32	CD	14	▼	
Source		32	CD	18	Source	Trykk «Source» for å velge et inngangssignal.
Enter-tast		32	CD	0F		Bekreft valget.
Re-sync		32	CD	04	Re-sync	Automatisk synkronisering av projektoren til inntakskilden.
Volum -		32	CD	0C	Volum -	Reduser lydstyrken.
Meny		32	CD	0E	Meny	Vis eller gå ut av menyen på skjermen for projektoren.
HDMI 1		32	CD	16	HDMI1	Trykk «HDMI1» for å velge kilde fra HDMI 1-/MHL-kontakten.
HDMI 2		32	CD	30	HDMI2	Trykk «HDMI2» for å velge kilde fra HDMI 2-kontakten.
VGA 1		32	CD	1B	VGA1	Trykk «VGA1» for å velge kilde fra VGA-inngangskontakten.
VGA 2		32	CD	1E	VGA2	Ingen funksjon
Video		32	CD	1C	Video	Ingen funksjon
YPbPr		32	CD	17	YPbPr	Ingen funksjon

# EKSTRA INFORMASJON

## Feilsøking

Hvis du opplever et problem med projektoren, vennligst les følgende informasjon. Dersom problemet vedvarer, kontakt din lokale forhandler eller servicesenter.

### Bildeproblemer

-  *Ingen bilder vises på skjermen.*
- Sørg for at alle kabler og strømledninger er korrekt og sikkert tilkoblet som beskrevet i «Installasjon»-kapittelet.
  - Kontroller at pinnene i plugger og kontakter ikke er bøyd eller knekt.
  - Påse at «Demp»-funksjonen ikke er skrudd på.
-  *Bildet er ute av fokus*
- Drei fokusringen med eller mot klokken til bildet er skarpt og tydelig. (Se side 18).
  - Sørg for at projektorskjermen har den nødvendige avstanden fra projektoren. (Se side 57–58.)
-  *Bildet strekker seg når man viser 16:9 DVD*
- Når du spiller av anamorfisk DVD eller 16:9 DVD, vil projektoren vise beste bilde i 16:9 format på projektorsiden.
  - Hvis du avspiller LBX-format av DVD, vennligst endre formatet til LBX i projektorens skjermmeny.
  - Hvis du avspiller 4:3-format av DVD, vennligst endre formatet til 4:3 i projektorens skjermmeny.
  - Still inn visningsformatet til 16:9 (bred) på DVD-spilleren din.
-  *Bildet er for lite eller for stort.*
- Drei zoomspaken med eller mot klokken for å øke eller redusere den projiserte bildestørrelsen. (Se side 18).
  - Flytt projektoren nærmere eller lengre fra skjermen.
  - Trykk «Meny» på projektorpanelet og gå til «Skjerm → Aspect Ratio». Prøv andre innstillinger.
-  *Bildet har skjeve sider:*
- Hvis mulig, plasser projektoren slik at den sentreres på skjermen og under bunnen av skjermen.
-  *Bildet er speilvendt*
- Velg «Oppsett → Projeksjon» fra skjermmenyen, og juster projiseringsretningen.

# EKSTRA INFORMASJON

## Andre problemer



*Projektoren svarer ikke på alle kontrollene*

- Hvis det er mulig, slå av projektoren, trekk ut strømledningen og vent i minst 20 sekunder før du tilkopleter på nytt.

## Problemer med fjernkontrollen



*Hvis fjernkontrollen ikke virker*

- Kontroller at operasjonsvinkelen til fjernkontrollen er innenfor  $\pm 30^\circ$  fra IR-mottakerne på projektoren.
- Pass på at det ikke er noen hindringer mellom fjernkontrollen og projektoren. Flytt til innen 12 m (39,4 tommer) fra projektoren.
- Påse at batteriene er satt i riktig.
- Bytt ut batterier hvis de er tomme.

# EKSTRA INFORMASJON

## Advarselsindikatorer

Når advarselsindikatorerne (se under) lyser eller blinker, slås projektoren automatisk av:

- «Lampe»-LED-indikatoren lyser rødt og «Strøm»-indikatoren blinker rødt.
- «Temp»-LED-indikatoren lyser rødt og «Strøm»-indikatoren blinker rødt. Dette betyr at projektoren har blitt for varm. Under normale forhold kan projektoren slås på igjen.
- «Temp»-LED-indikatoren blinker rødt og «Strøm»-indikatoren blinker rødt.

Koble strømledningen fra projektoren, vent 30 sekunder og prøv igjen. Hvis advarselsindikatoren lyser eller blinker, må du ta kontakt med nærmeste servicesenter for hjelp.

## Lysdiode-meldinger

Message	Strømlampe		Temp-LED	Lysdiode for lampe
	(Rød)	(blå)	(Rød)	(Rød)
Hvilemodus-status (koblet til strøm)	Jevnt lys			
Strøm på (varmer opp)		Blinkende (0,5 sek. av / 0,5 sek. på)		
Strøm på og Lampetenning		Jevnt lys		
Strøm Av (Kjøling)		Blinkende (0,5 sek. av / 0,5 sek. på) Tilbake til å lyse rødt når kjøleviften slås av.		
Quick Resume (100 sek.)		Blinkende (0,25 sek. av / 0,25 sek. på)		
Feil (lampefeil)	Blinkende			Jevnt lys
Feil (viftefeil)	Blinkende		Blinkende	
Feil (Høy temp.)	Blinkende		Jevnt lys	

- Strøm av:

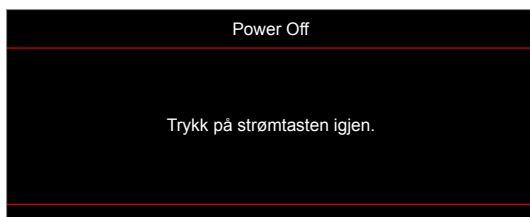

- Temperaturadvarsel:

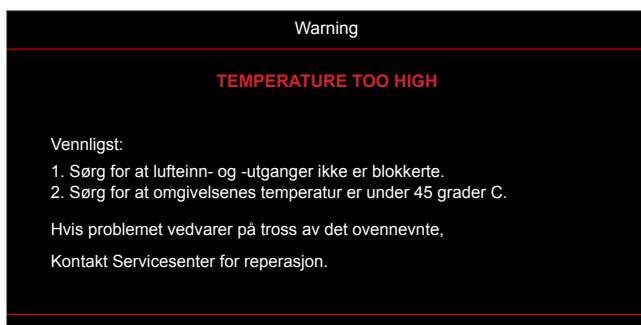

# EKSTRA INFORMASJON

## Spesifikasjoner

Optisk	Forklaring
Maksimal oppløsning	1080p
Original oppløsning	<ul style="list-style-type: none"><li>• 1080p</li><li>• WXGA</li></ul>
Linse	Manuell zoom og manuell fokus
Bildestørrelse (diagonal)	<ul style="list-style-type: none"><li>• 1080p: 28,3"–374" (optimal ved 82")</li><li>• WXGA: 30,1"–301" (optimal ved 60")</li></ul>
Projiseringsavstand	<ul style="list-style-type: none"><li>• 1080p: 1,0–10 m (optimal ved 2,14 m)</li><li>• WXGA: 1,0–7,7 m (optimal ved 2,14 m)</li></ul>

Elektrisk	Forklaring
Innganger	<ul style="list-style-type: none"><li>• HDMI 1.4a</li><li>• HDMI 2.0b / MHL 2.2</li><li>• VGA inn</li><li>• Lyd inn 3,5 mm</li><li>• USB Type-A for strøm USB 5 V / 1,5 A</li></ul>
Utganger	<ul style="list-style-type: none"><li>• Lyd ut 3,5 mm</li></ul>
Control	<ul style="list-style-type: none"><li>• Micro USB</li><li>• RS-232</li><li>• RJ-45 (støtter web-kontroll)</li></ul>
Fargegjengivelse	1073,4 millioner farge
Skannehastighet	<ul style="list-style-type: none"><li>• Horisontal skannefrekvens: 15,375–91,146 kHz</li><li>• Vertikal skannefrekvens: 50–85 Hz (120 Hz for projektor med 3D)</li></ul>
Innebygd høyttaler	Ja, 10 W
Krav til strøm	100–240 V ± 10 %, vekselstrøm 50/60 Hz
Inngående strømstyrke	3,0A

Mekanisk	Forklaring
Monteringsretning	Foran, Bak, Tak, Bak-topp
Mål	<ul style="list-style-type: none"><li>• 337mm (B) x 265mm (D) x 108mm (H) (uten føtter)</li><li>• 337mm (B) x 265mm (D) x 122,5mm (H) (med føtter)</li></ul>
Vekt	< 5,0kg
Miljøforhold	Opererer i 5–40 °C, 10 til 85 % fuktighet (ikke-kondenserende)

**Merk:** Alle spesifikasjoner kan endres uten forvarsel.





# EKSTRA INFORMASJON

## Optomas kontorer globalt

Kontakt ditt lokale kontor for service eller support.



### USA

47697 Westinghouse Drive,  
Fremont, CA 94539, USA  
www.optomausa.com

 888-289-6786  
 510-897-8601  
 [services@optoma.com](mailto:services@optoma.com)



### Canada

47697 Westinghouse Drive,  
Fremont, CA 94539, USA  
www.optomausa.com

 888-289-6786  
 510-897-8601  
 [services@optoma.com](mailto:services@optoma.com)

### Sør-Amerika

47697 Westinghouse Drive,  
Fremont, CA 94539, USA  
www.optomausa.com

 888-289-6786  
 510-897-8601  
 [services@optoma.com](mailto:services@optoma.com)



### Europa

Unit 1, Network 41, Bourne End Mills  
Hemel Hempstead, Herts,  
HP1 2UJ, United Kingdom  
www.optoma.eu  
Servicetlf: +44 (0)1923 691865

 +44 (0) 1923 691 800  
 +44 (0) 1923 691 888  
 [service@tsc-europe.com](mailto:service@tsc-europe.com)



### Benelux BV

Randstad 22-123  
1316 BW Almere  
The Netherlands  
www.optoma.nl

 +31 (0) 36 820 0252  
 +31 (0) 36 548 9052



### Frankrike

Bâtiment E  
81-83 avenue Edouard Vaillant  
92100 Boulogne Billancourt, France

 +33 1 41 46 12 20  
 +33 1 41 46 94 35  
 [savoptoma@optoma.fr](mailto:savoptoma@optoma.fr)



### Spania

C/ José Hierro, 36 Of. 1C  
28522 Rivas VaciaMadrid,  
Spain

 +34 91 499 06 06  
 +34 91 670 08 32



### Tyskland

Wiesenstrasse 21 W  
D40549 Düsseldorf,  
Germany

 +49 (0) 211 506 6670  
 +49 (0) 211 506 66799  
 [info@optoma.de](mailto:info@optoma.de)

### Skandinavia



Lerpeveien 25  
3040 Drammen  
Norway

 +47 32 98 89 90  
 +47 32 98 89 99  
 [info@optoma.no](mailto:info@optoma.no)

PO.BOX 9515  
3038 Drammen  
Norway

### Korea

WOOMI TECH.CO.,LTD.  
4F, Minu Bldg.33-14, Kangnam-Ku,  
Seoul, 135-815, KOREA  
korea.optoma.com

 +82+2+34430004  
 +82+2+34430005



### Japan

東京都足立区綾瀬3-25-18  
株式会社オーエス  
コンタクトセンター: 0120-380-495

 [info@os-worldwide.com](mailto:info@os-worldwide.com)  
www.os-worldwide.com



### Taiwan

12F., No.213, Sec. 3, Beixin Rd.,  
Xindian Dist., New Taipei City 231,  
Taiwan, R.O.C.  
www.optoma.com.tw

 +886-2-8911-8600  
 +886-2-8911-6550  
 [services@optoma.com.tw](mailto:services@optoma.com.tw)  
asia.optoma.com



### Hong Kong

Unit A, 27/F Dragon Centre,  
79 Wing Hong Street,  
Cheung Sha Wan,  
Kowloon, Hong Kong

 +852-2396-8968  
 +852-2370-1222  
www.optoma.com.hk

### Kina

5F, No. 1205, Kaixuan Rd.,  
Changning District  
Shanghai, 200052, China

 +86-21-62947376  
 +86-21-62947375  
www.optoma.com.cn

