

Projektor DLP®

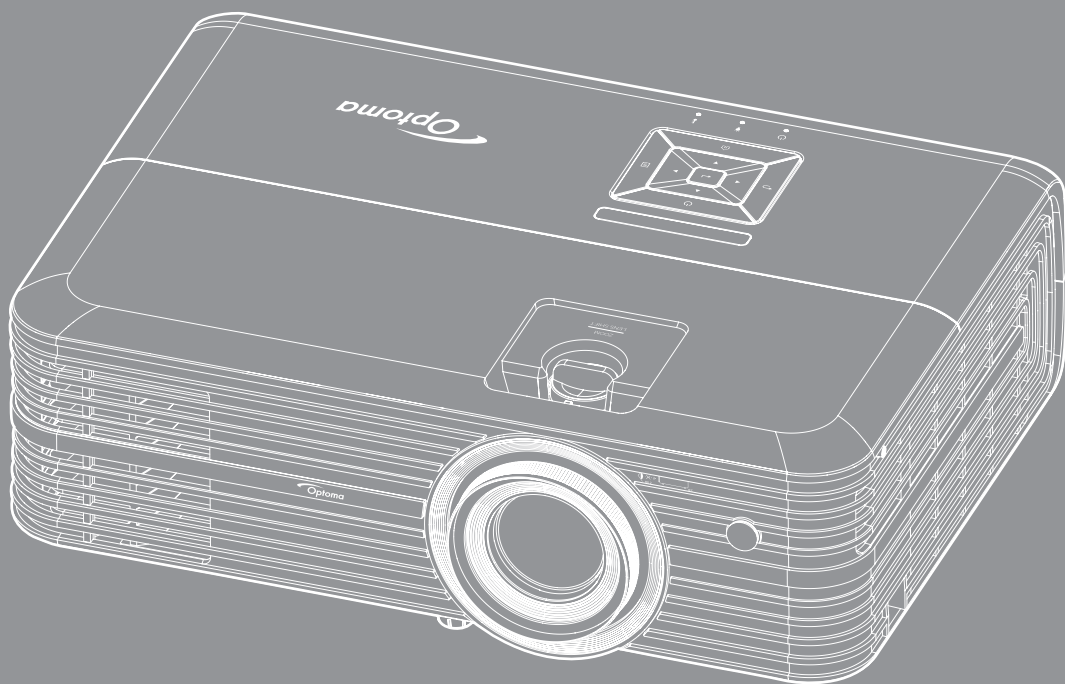



SPIS TREŚCI

BEZPIECZEŃSTWO	4
<i>Ważne instrukcje dotyczące bezpieczeństwa</i>	<i>4</i>
<i>Czyszczenie obiektywu</i>	<i>5</i>
<i>Informacje dotyczące bezpieczeństwa 3D</i>	<i>6</i>
<i>Prawem autorskim.....</i>	<i>7</i>
<i>Wyłączenie odpowiedzialności.....</i>	<i>7</i>
<i>Rozpoznanie znaków towarowych</i>	<i>7</i>
<i>FCC</i>	<i>7</i>
<i>Deklaracja zgodności dla krajów UE</i>	<i>8</i>
<i>WEEE</i>	<i>8</i>
WPROWADZENIE	9
<i>Omówienie zawartości opakowania</i>	<i>9</i>
<i>Akcesoria standardowe</i>	<i>9</i>
<i>Akcesoria opcjonalne</i>	<i>9</i>
<i>Omówienie produktu.....</i>	<i>10</i>
<i>Przyłącza</i>	<i>11</i>
<i>Blok przycisków.....</i>	<i>12</i>
<i>Pilot zdalnego sterowania.....</i>	<i>13</i>
USTAWIENIE I INSTALACJA.....	14
<i>Instalacja projektora</i>	<i>14</i>
<i>Podłączanie źródeł sygnału do projektora.....</i>	<i>15</i>
<i>Regulacja projektowanego obrazu</i>	<i>16</i>
<i>Konfiguracja pilota</i>	<i>17</i>
KORZYSTANIE Z PROJEKTORA.....	19
<i>Włączenie/wyłączenie zasilania projektora</i>	<i>19</i>
<i>Wybór źródła wejścia.....</i>	<i>21</i>
<i>Omówienie ekranu głównego</i>	<i>22</i>
<i>Ustawienia projektora</i>	<i>23</i>
<i>Ustawienia aplikacji</i>	<i>37</i>
<i>Ustawienia aplikacji</i>	<i>49</i>
<i>Ustawienia ogólne</i>	<i>50</i>
KONSERWACJA	56
<i>Wymiana lampy.....</i>	<i>56</i>
<i>Instalacja i czyszczenie filtra przeciwpyłowego.....</i>	<i>58</i>

INFORMACJE DODATKOWE 59

<i>Zgodne rozdzielczości</i>	<i>59</i>
<i>Wielkość obrazu i odległość projekcji</i>	<i>61</i>
<i>Wymiary projektora i instalacja zaczepu sufitowego</i>	<i>62</i>
<i>Kody pilota zdalnego sterowania na podczerwień</i>	<i>63</i>
<i>Rozwiązywanie problemów</i>	<i>64</i>
<i>Wskaźnik ostrzeżeń.....</i>	<i>66</i>
<i>Specyfikacje</i>	<i>68</i>
<i>Konfiguruj Alexa</i>	<i>69</i>
<i>Ogólnoświatowe biura Optoma</i>	<i>70</i>

BEZPIECZEŃSTWO

	Symbol błyskawicy zakończonej strzałką w obrębie trójkąta równobocznego, ma ostrzegać użytkownika o obecności niez izolowanego „niebezpiecznego napięcia” w obrębie obudowy produktu, o takiej wartości, że może ono spowodować porażenie prądem elektrycznym osób.
	Znak wykrzyknika w obrębie trójkąta równobocznego, służy do powiadomienia użytkownika o obecności w towarzyszącej urządzeniu literaturze, ważnych instrukcji dotyczących działania i konserwacji (serwisu).

Należy stosować się do wszystkich ostrzeżeń, środków ostrożności i zaleceń dotyczących konserwacji, zamieszczonych w tym podręczniku.

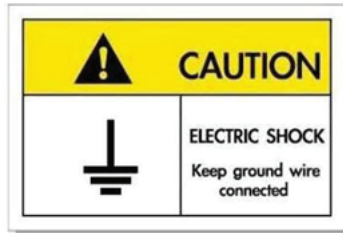

Aby uniknąć porażenia prądem elektrycznym, to urządzenie i jego urządzenia peryferyjne muszą być prawidłowo uziemione.

Ważne instrukcje dotyczące bezpieczeństwa

- W celu wydłużenia okresu żywotności lampy należy włączać ją na co najmniej 60 sekund i unikać wymuszonego wyłączenia.

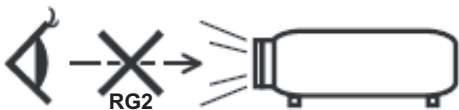

- Nie należy patrzeć w wiązkę, RG2.
Jak przy każdym jasnym źródle, nie należy patrzeć bezpośrednio w wiązkę, RG2 IEC 62471-5:2015.
- Nie należy blokować szczelin wentylacyjnych. Aby zapewnić właściwe działanie projektora i zabezpieczyć go przed przegrzaniem zaleca się ustawienie jego instalacji w miejscu, gdzie nie będzie blokowana wentylacja. Przykładowo, nie należy umieszczać projektora na zatłoczonym stoliku do kawy, sofie, łóżku, itd. Nie należy ustawiać projektora w zamkniętych miejscach, takich jak biblioteczka lub szafka, gdzie utrudniony jest przepływ powietrza.
- W celu zmniejszenia zagrożenia pożaru i/lub porażenia prądem elektrycznym, nie należy narażać tego projektora na oddziaływanie deszczu lub wilgoci. Nie należy instalować w pobliżu źródeł ciepła, takich jak grzejniki, podgrzewacze, piece lub inne urządzenia, włącznie ze wzmacniaczami, które wytwarzają ciepło.
- Nie należy dopuścić do przedostania się do projektora obiektów lub płynów. Mogą one dotknąć do miejsc pod niebezpiecznym napięciem i spowodować pożar lub porażenie prądem.
- Nie wolno używać produktu w następujących warunkach:
 - W miejscach ekstremalnie gorących, zimnych lub wilgotnych.
 - (i) Należy upewnić się, czy temperatura pomieszczenia mieści się w granicach 5°C ~ 40°C
 - (ii) Wilgotność względna wynosi 10% ~ 85%
 - W miejscach, w których może wystąpić nadmierne zapylenie i zabrudzenie.
 - Używać w pobliżu jakichkolwiek urządzeń, które generują silne pole magnetyczne.
 - W bezpośrednim świetle słonecznym.
- Nie wolno używać projektora w miejscach, w których mogą być obecne w atmosferze gazy palne lub wybuchowe. W czasie pracy lampa wewnątrz projektora staje się bardzo gorąca i może dojść do zapłonu gazów powodującego pożar.
- Nie należy używać urządzenia uszkodzonego fizycznie lub przerobionego. Przykładem uszkodzenia fizycznego/ nieprawidłowego użycie może być (ale nie tylko):
 - Upuszczenie urządzenia.
 - Uszkodzenie przewodu zasilacza lub wtyki.

- Wylanie płynu na projektor.
- Narażenie projektora na oddziaływanie deszczu lub wilgoci.
- Upuszczenie czegoś na projektor lub poluzowanie elementów w jego wnętrzu.
- Nie wolno umieszczać projektora na niestabilnej powierzchni. Projektor może spaść powodując obrażenia lub może dojść do uszkodzenia projektora w wyniku upadku.
- Podczas działania projektora nie należy blokować światła wychodzącego z obiektywu projektora. Światło może nagrzać przedmiot, doprowadzić do jego stopienia, spowodować oparzenia lub zapoczątkować pożar.
- Nie należy otwierać, ani rozmontowywać tego projektora, gdyż może to spowodować porażenie prądem elektrycznym.
- Nie należy próbować naprawiać tego urządzenia samodzielnie. Otwieranie lub zdejmowanie pokryw, może narazić użytkownika na niebezpieczne napięcia lub inne niebezpieczeństwa. Przed wysłaniem urządzenia do naprawy należy skontaktować się z firmą Optoma.
- Oznaczenia dotyczące bezpieczeństwa znajdują się na obudowie projektora.
- Urządzenie może naprawiać wyłącznie odpowiedni personel serwisu.
- Należy stosować wyłącznie dodatki/akcesoria zalecane przez producenta.
- Nie wolno zaglądać w obiektyw projektora w czasie jego pracy. Jasne światło może spowodować obrażenia oczu.
- Podczas wymiany lampy należy poczekać na ochłodzenie urządzenia. Wykonaj instrukcje zgodnie z opisem na stronach 56-57.
- Ten projektor może automatycznie wykrywać cykl żywotności lampy. Po wyświetleniu komunikatów z ostrzeżeniem należy wymienić lampę.
- Po wymianie modułu lampy należy wyzerować funkcję „Kasuj licznik lampy” z menu ekranowego „Ustawienia lampy”.
- Po wyłączeniu projektora, a przed odłączeniem zasilania należy sprawdzić, czy został zakończony cykl chłodzenia. Należy poczekać 90 sekund na ochłodzenie projektora.
- Po zbliżeniu się do końca żywotności lampy, na ekranie wyświetlony zostanie komunikat „Przekroczony czas żywotności lampy.”. Należy skontaktować się z lokalnym dostawcą lub z punktem serwisowym w celu jak najszybszej wymiany lampy.
- Przed czyszczeniem produktu wyłączyć urządzenie i odłączyć wtyczkę zasilania z gniazda zasilania prądem zmiennym.
- Do czyszczenia obudowy wyświetlacza należy stosować miękką, suchą szmatkę zwilżoną w łagodnym detergencie. Nie wolno stosować do czyszczenia środków czyszczących o własnościach ściernych, wosków lub rozpuszczalników.
- Jeśli produkt nie będzie używany przez dłuższy czas należy odłączyć go od gniazda prądu zmiennego.

Uwaga: *Po osiągnięciu końca żywotności lampy, projektor nie włączy się, do czasu wymiany modułu lampy. Aby wymienić lampę należy wykonać procedury wymienione w części „Wymiana lampy” na stronach 56-57.*

- *Nie wolno ustawiać projektora w miejscach, w których może być narażony na drgania lub uderzenia.*
- *Nie wolno dotykać obiektywu gołymi rękoma.*
- *Przed przechowywaniem należy usunąć baterię/baterie z pilota. Jeżeli bateria/baterie pozostaną w pilocie przez dłuższy czas, mogą zacząć wyciekać.*
- *Nie wolno używać lub przechowywać projektora w miejscach, w których może być obecny dym z paliwa lub papierosów, ponieważ będzie mieć on negatywny wpływ na działanie projektora.*
- *Należy przestrzegać prawidłowej orientacji montażu projektora ponieważ instalacja niestandardowa może wpłynąć na działanie projektora.*
- *Zastosuj listwę zasilającą i/lub zabezpieczenie przed udarami. Ponieważ przerwy w zasilaniu oraz spadki napięcia mogą spowodować ZNISZCZENIE urządzeń.*

Czyszczenie obiektywu

- Przed czyszczeniem obiektywu należy sprawdzić, czy projektor został wyłączony i odłączyć przewód zasilający oraz poczekać na całkowite ochłodzenie projektora.
- Do usunięcia kurzu należy użyć pojemnik ze sprężonym powietrzem.
- Do czyszczenia obiektywu należy użyć specjalną szmatkę i delikatnie wytrzeć nią obiektyw. Nie należy dotykać obiektywu palcami.

- Do czyszczenia obiektywu nie należy używać detergentów alkalicznych/kwasowych lub lotnych rozpuszczalników, takich jak alkohol. Uszkodzenie obiektywu podczas czyszczenia nie jest objęte gwarancją.



Ostrzeżenie: Nie należy używać do usuwania kurzu lub brudu z obiektywu, aerozoli zawierających łatwopalny gaz. Wysoka temperatura wewnątrz projektora, może spowodować pożar.



Ostrzeżenie: Obiektywu nie należy czyścić podczas nagrzewania projektora ponieważ może to spowodować oderwanie folii z powierzchni obiektywu.



Ostrzeżenie: Obiektywu nie należy wycierać lub uderzać twardymi obiektami.

Informacje dotyczące bezpieczeństwa 3D

Przestrzegaj wszystkich ostrzeżeń i zaleceń bezpieczeństwa zanim Ty lub Twoje dziecko będziecie korzystać z funkcji 3D.

Ostrzeżenie

Dzieci i nastolatki mogą być bardziej podatne na zagrożenie zdrowia powiązane z oglądaniem 3D, dlatego podczas oglądania powinny znajdować się pod ścisłym nadzorem.

Ostrzeżenie o możliwym ataku nadwrażliwości na światło oraz inne niebezpieczeństwa związane ze zdrowiem

- Niektórzy widzowie, po wyświetleniu migających obrazów lub świateł z niektórych obrazów projektora lub gier wideo, mogą doświadczyć ataków epileptycznych lub udarów. Jeśli użytkownik cierpi na epilepsję lub jest podatny na udary, albo, gdy tego rodzaju ataki zdarzały się u niego w rodzinie, przed użyciem funkcji 3D należy skontaktować się z lekarzem specjalistą.
- Nawet bez osobistych lub rodzinnych doświadczeń ataków epileptycznych lub udarów, mogą wystąpić niezdiagnozowane warunki mogące wywołać atak nadwrażliwości na światło.
- Kobiety w ciąży, osoby starsze, osoby cierpiące na poważne schorzenia, na deprywację snu lub osoby będące pod wpływem alkoholu powinny unikać korzystania z funkcji 3D urządzenia.
- W przypadku wystąpienia następujących objawów należy natychmiast zaprzestać oglądania obrazów 3D i skontaktować się z lekarzem specjalistą: (1) zniekształcone widzenie; (2) utrata równowagi; (3) zawroty głowy; (4) mimowolne ruchy takie jak drgania powiek lub mięśni; (5) utrata orientacji; (6) mdłości; (7) utrata przytomności; (8) konwulsje; (9) skurcze; i/lub (10) dezorientacja. Dzieci i nastolatki są bardziej podatne na wystąpienie tego rodzaju objawów niż dorośli. Rodzice powinni monitorować dzieci i pytać o wystąpienie tych objawów.
- Oglądanie projekcji 3D może także spowodować zaburzenia ruchu, efekty utrzymywania postrzegania i zmęczenie oczu oraz obniżoną stabilność postawy. Zaleca się, aby użytkownicy wykonywali częste przerwy w celu zmniejszenia potencjału wystąpienia tych efektów. Jeśli oczy wykazują oznaki zmęczenia lub suchości lub jeśli wystąpią którekolwiek z wymienionych powyżej objawów należy natychmiast zakończyć używanie tego urządzenia i nie wznawiać jego używania przez co najmniej trzydzieści minut, po ustąpieniu objawów.
- Wydłużone oglądanie projekcji 3D zbyt blisko ekranu, może spowodować uszkodzenie wzroku. Idealna odległość oglądania powinna wynosić co najmniej trzy wysokości ekranu. Zaleca się, aby oczy oglądającego znajdowały się na poziomie ekranu.
- Wydłużone oglądanie projekcji 3D w okularach 3D, może spowodować ból głowy lub zmęczenie. Jeśli wystąpią ból głowy, zmęczenie lub zawroty głowy należy zaprzestać oglądania projekcji 3D i odpocząć.
- Nie należy używać okularów 3D do innych celów niż oglądanie projekcji 3D.
- Używanie okularów 3D do jakichkolwiek innych celów (do ogólnego oglądania, jako okularów słonecznych, jako gogli zabezpieczających, itd.) może spowodować fizyczne szkody i osłabienie wzroku.
- Oglądanie projekcji 3D może powodować u niektórych widzów utratę orientacji. Odpowiednio, NIE należy umieszczać PROJEKTORA 3D w pobliżu klatek schodowych, kabli, balkonów lub innych obiektów, o które można się potknąć, wpaść na nie, potrącić, uderzyć lub, które mogą się przewrócić.

Prawem autorskim

Niniejsza publikacja, włączając w to wszystkie fotografie, ilustracje i oprogramowanie chroniona jest międzynarodowym prawem autorskim, a wszystkie prawa są zastrzeżone. Ani niniejsza instrukcja, ani żadna jej zawartość nie mogą być reprodukowane bez pisemnej zgody autora.

© Prawem autorskim 2018

Wyłączenie odpowiedzialności

Informacje zawarte w niniejszym dokumencie mogą zostać zmienione bez powiadomienia. Producent nie udziela żadnych zapewnień ani gwarancji w odniesieniu do zawartej tu treści i szczególnie wyłącza wszelkie dorozumiane gwarancje przydatności do sprzedaży lub do zastosowania w jakimkolwiek konkretnym celu. Producent zastrzega sobie prawo rewizji publikacji i wykonywania od czasu do czasu zmian zawartości bez obowiązku producenta do powiadamiania kogokolwiek o takich rewizjach lub zmianach.

Rozpoznanie znaków towarowych

Kensington jest zastrzeżonym w USA znakiem towarowym ACCO Brand Corporation z rejestracją i oczekiwaniem na rejestrację w innych krajach na świecie.

HDMI, logo HDMI i High-Definition Multimedia Interface, to znaki towarowe lub zastrzeżone znaki towarowe HDMI Licensing LLC w USA lub innych krajach.

DLP®, DLP Link i logo DLP to zastrzeżone znaki towarowe Texas Instruments, a BrilliantColor™ to znak towarowy Texas Instruments.

Amazon, Alexa i wszystkie powiązane logo to znaki towarowe firmy Amazon.com, Inc. lub podmiotów stowarzyszonych.

Wszystkie pozostałe nazwy produktów użyte w niniejszym podręczniku są własnością ich odpowiednich właścicieli i są powszechnie znane.

FCC

To urządzenie zostało poddane testom, które wykazały, że spełnia ograniczenia dla urządzeń cyfrowych klasy B, zgodnie z częścią 15 przepisów FCC. Ograniczenia te określono w celu zapewnienia stosownego zabezpieczenia przed szkodliwymi zakłóceniami w instalacjach domowych. To urządzenie generuje, wykorzystuje i może wypromieniowywać energię o częstotliwości radiowej oraz, jeśli nie zostanie zainstalowane i nie będzie używane zgodnie z instrukcjami, może powodować szkodliwe zakłócenia komunikacji radiowej.

Nie ma jednak żadnych gwarancji, że zakłócenia nie wystąpią w danej instalacji. Jeżeli urządzenie to powoduje uciążliwe zakłócenia odbioru radia i telewizji, co można sprawdzić poprzez włączenie i wyłączenie sprzętu, użytkownik może podjąć próbę usunięcia zakłóceń poprzez jeden lub więcej następujących środków:

- Zmiana kierunku lub położenia anteny odbiorczej.
- Zwiększenie odstępów pomiędzy urządzeniem i odbiornikiem.
- Podłączenie urządzenia do gniazda zasilanego z innego obwodu niż odbiornik.
- Kontakt z dostawcą lub doświadczonym technikiem RTV w celu uzyskania pomocy.

Uwaga: Kable ekranowane

W celu utrzymania zgodności z przepisami FCC, wszystkie połączenia z innymi urządzeniami komputerowymi muszą być wykonane z wykorzystaniem kabli ekranowanych.

Przeestroga

Zmiany lub modyfikacje wykonane bez wyraźnej zgody producenta, mogą spowodować pozbawienie użytkownika prawa do używania tego komputera przez Federal Communications Commission (Federalna Komisja ds. Komunikacji).

Warunki działania

Urządzenie to jest zgodne z częścią 15 zasad FCC. Jego działanie podlega następującym dwóm warunkom:

1. To urządzenie nie może powodować szkodliwych zakłóceń oraz
2. To urządzenie musi akceptować wszystkie odbierane zakłócenia, włącznie z zakłóceniami, które mogą powodować nieoczekiwane działanie.

Uwaga: Użytkownicy z Kanady

To urządzenie cyfrowe klasy B jest zgodne ze kanadyjskim standardem ICES-003.

Remarque à l'intention des utilisateurs canadiens

Cet appareil numérique de la classe B est conforme à la norme NMB-003 du Canada.

Deklaracja zgodności dla krajów UE

- Dyrektywa EMC 2014/30/EC (włącznie z poprawkami)
- Dyrektywa niskonapięciowa 2014/35/EC
- Dyrektywa R & TTE 1999/5/EC (jeśli produkt ma funkcję RF)

WEEE



Instrukcje dotyczące usuwania

Tego urządzenia elektronicznego po zużyciu nie należy wyrzucać do śmieci. Aby zminimalizować zanieczyszczenie i zapewnić możliwie największe zabezpieczenie środowiska naturalnego, urządzenie to należy poddać recyklingowi.

WPROWADZENIE

Omówienie zawartości opakowania

Ostrożnie rozpakuj i sprawdź, czy masz wszystkie akcesoria wymienione poniżej w liście akcesoriów standardowych. Niektóre z pozycji akcesoriów opcjonalnych mogą być niedostępne zależnie od modelu, specyfikacji oraz regionu zakupu. Prosimy sprawdzić w miejscu zakupu. Niektóre akcesoria mogą być różne w różnych regionach.

Karta gwarancyjna dostarczana jest tylko w określonych regionach. Szczegółowe informacje można uzyskać u sprzedawcy.

Akcesoria standardowe

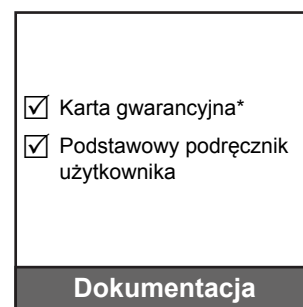
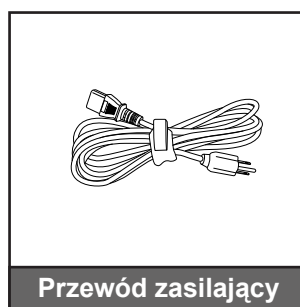
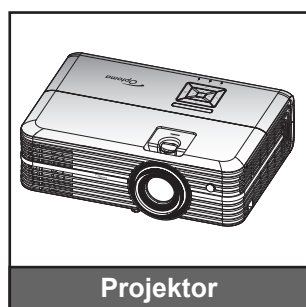

Uwaga:

- *Rzeczywisty wygląd pilota zależy od regionu.*
- *Pilot zdalnego sterowania jest dostarczany z baterią.*
- ** Informacje o gwarancji w Europie można uzyskać pod adresem www.optoma.com.*

Akcesoria opcjonalne

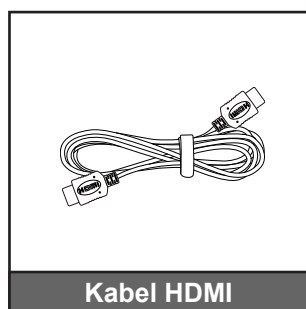

Uwaga: Akcesoria opcjonalne zależą od modelu, specyfikacji i regionu.

WPROWADZENIE

Omówienie produktu

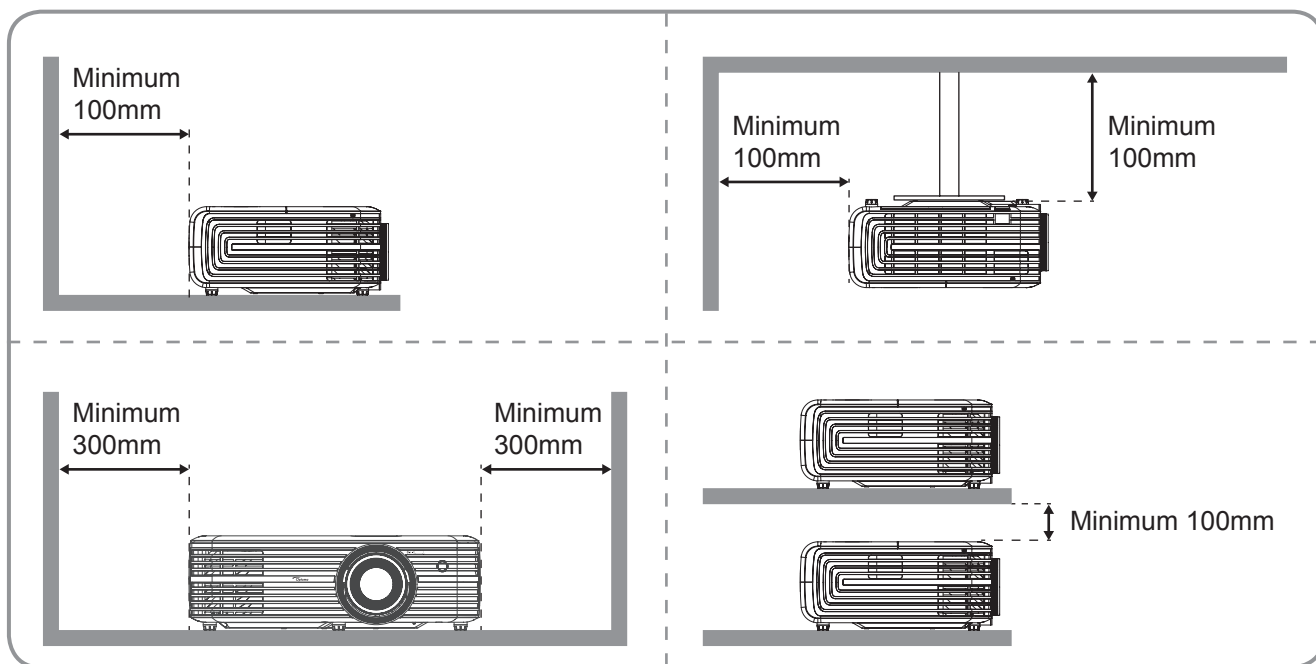
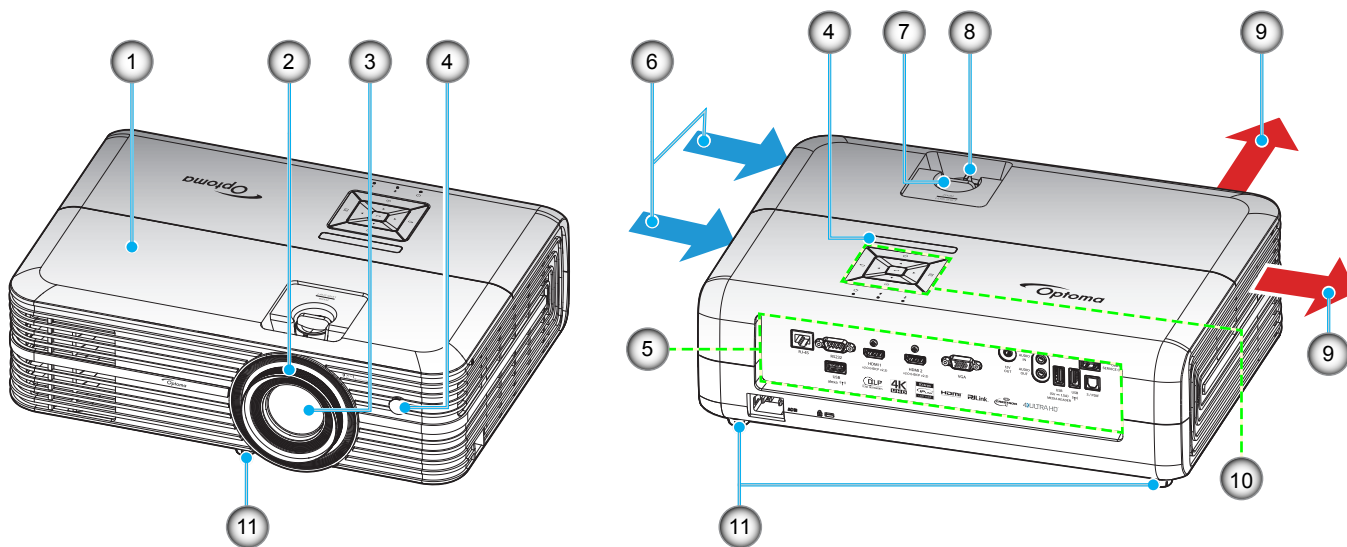

Uwaga:

- Nie należy blokować wlotowych i wylotowych otworów wentylacyjnych projektora.
- W przypadku używania projektora w obudowanym miejscu należy pozostawić co najmniej 30 cm wolnej przestrzeni wokół wlotowych i wylotowych otworów wentylacyjnych.

Nr.	Element	Nr.	Element
1.	Górna pokrywa	7.	Pokrętko przesunięcia obiektywu
2.	Pierścień regulacji ostrości	8.	Dźwignia Powiększ
3.	Obiektyw	9.	Otwory wentylacyjne (wylotowe)
4.	Odbiornik podczerwieni	10.	Blok przycisków
5.	Wejście/Wyjście	11.	Stopka do regulacji nachylenia
6.	Otwory wentylacyjne (wlotowe)		

WPROWADZENIE

Przylączy

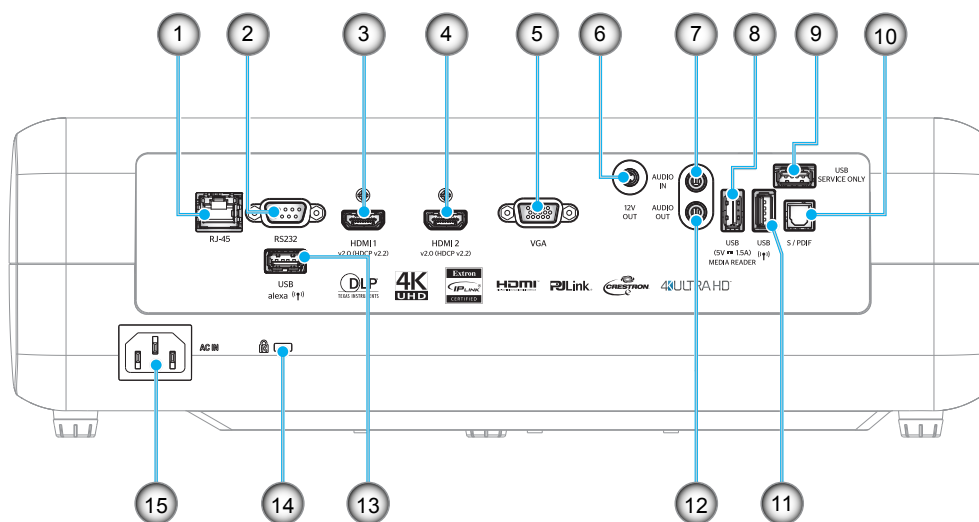

Nr.	Element	Nr.	Element
1.	Złącze RJ-45	9.	Złącze serwisowe
2.	Złącze RS232	10.	Złącze S/PDIF
3.	Złącze HDMI 1	11.	Złącze USB 2.0
4.	Złącze HDMI 2	12.	Złącze AUDIO-OUT
5.	Złącze VGA	13.	Złącze USB-A
6.	Złącze wyjściowe 12 V	14.	Gniazdo blokady Kensington™
7.	Złącze AUDIO IN	15.	Gniazdo zasilania
8.	Wyjście zasilania USB (5 V---1,5 A)/ złącze USB 3.0		

WPROWADZENIE

Blok przycisków

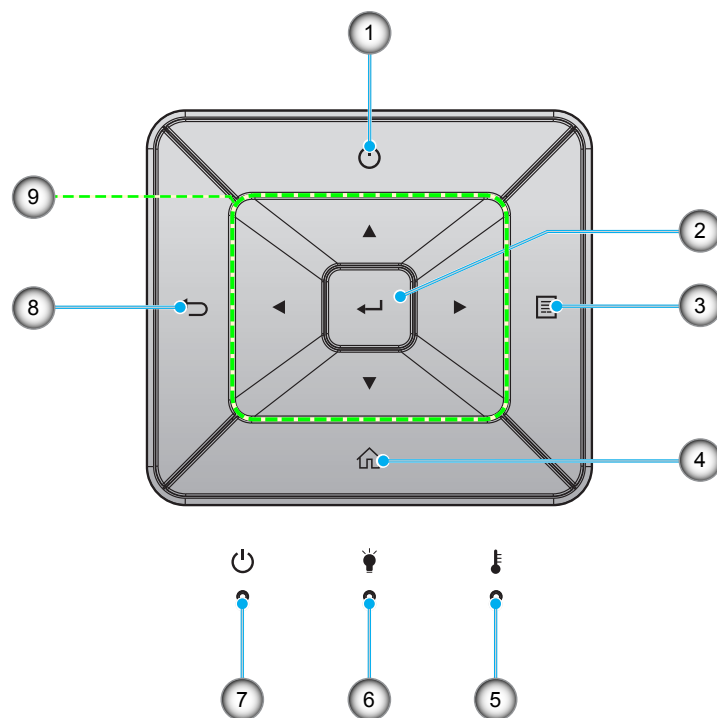

Nr.	Element	Nr.	Element
1.	Zasilanie	6.	Dioda LED lampy
2.	Wprowadź	7.	Dioda LED Włączenie/Wstrzymanie
3.	Menu	8.	Powrót
4.	Ekran główny	9.	Cztery kierunkowe przyciski wyboru
5.	Dioda LED temperatury		

WPROWADZENIE

Pilot zdalnego sterowania

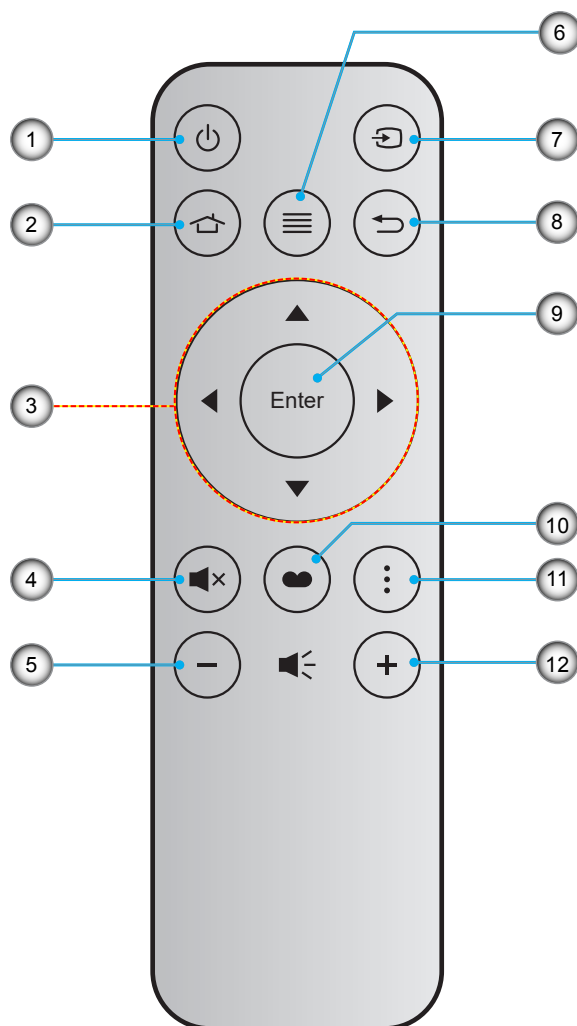

Nr.	Element	Nr.	Element
1.	Zasilanie Wł/Wył	7.	Źródło
2.	Ekran główny	8.	Powrót
3.	Cztery kierunkowe przyciski wyboru	9.	Wprowadź
4.	Wycisz	10.	Tryb wyświetlania
5.	Głośność -	11.	Opcje
6.	Menu	12.	Głośność +

Uwaga:

- Niektóre przyciski nie mają przypisanej funkcji dla modeli, które nie obsługują tych funkcji.
- Przed pierwszym użyciem pilota zdalnego sterowania należy usunąć przezroczystą taśmę izolacyjną. Informacje o montażu baterii znajdują się na stronie 17.

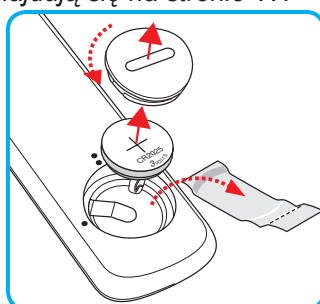

USTAWIENIE I INSTALACJA

Instalacja projektora

Projektor dostosowany jest do zamontowania w jednym z czterech możliwych położeń.

Wybierz miejsca lokalizacji zależy od układu pomieszczenia lub preferencji osobistych. Należy przy tym uwzględnić rozmiar i kształt ekranu, lokalizację odpowiednich gniazd zasilania i odległość między projektorem a pozostałymi urządzeniami.

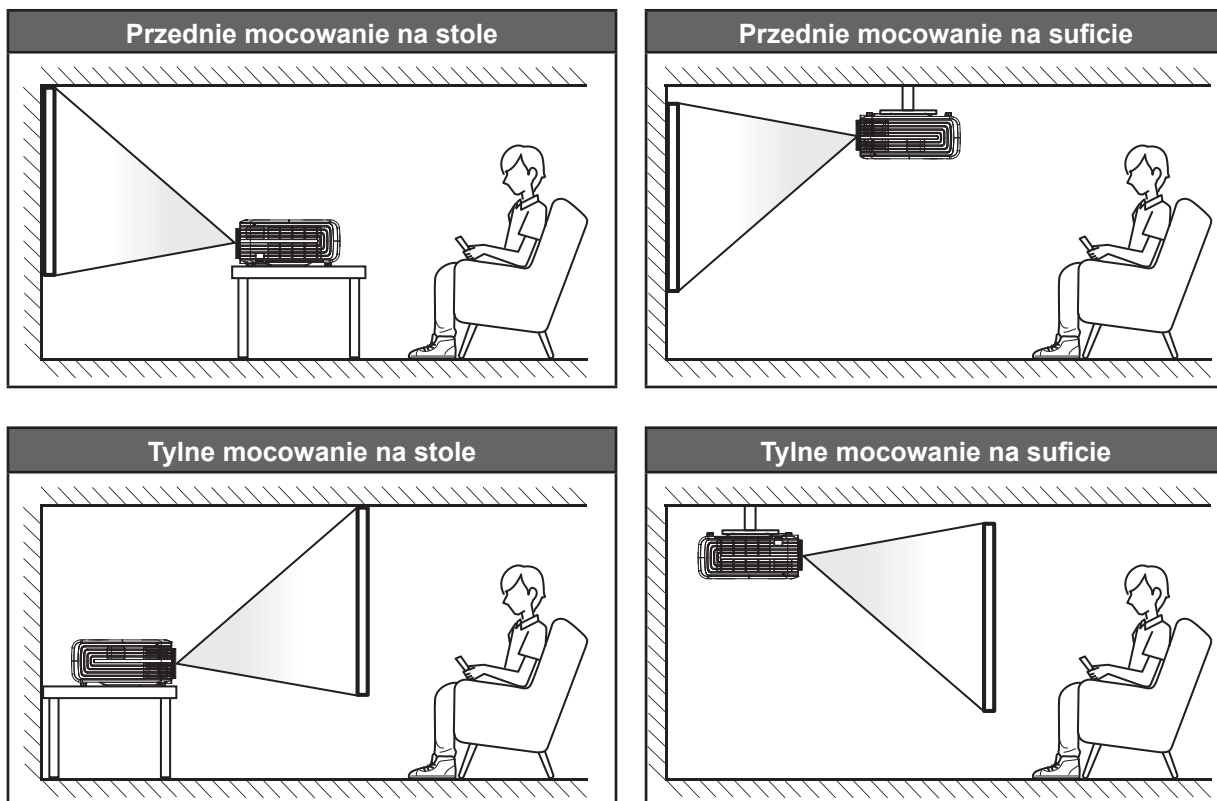

Projektor powinien być umieszczony płasko na powierzchni i pod kątem 90 stopni/prostopadłe do ekranu.

- Określanie położenia projektora w zależności od rozmiaru ekranu, patrz tabela odległości na stronie 61.
- Określanie rozmiaru ekranu dla danej odległości, patrz tabela odległości na stronie 61.

Uwaga: Im dalej od ekran umieszczony jest projektor, tym bardziej zwiększa się wyświetlany obraz i proporcjonalnie rośnie przesunięcie pionowe.

WAŻNE!

Nie należy używać projektora w orientacji innej niż ustawiony na blacie stołu lub mocowaniu na suficie. Projektor powinien być ustawiony poziomo i nie być pochylony do przodu/do tyłu czy w lewo lub w prawo. Każda inna orientacja spowoduje unieważnienie gwarancji i może skrócić żywotność lampy projektora lub samego projektora. W celu uzyskania porad dotyczących niestandardowej instalacji prosimy o kontakt z firmą Optoma.

USTAWIENIE I INSTALACJA

Podłączanie źródeł sygnału do projektora

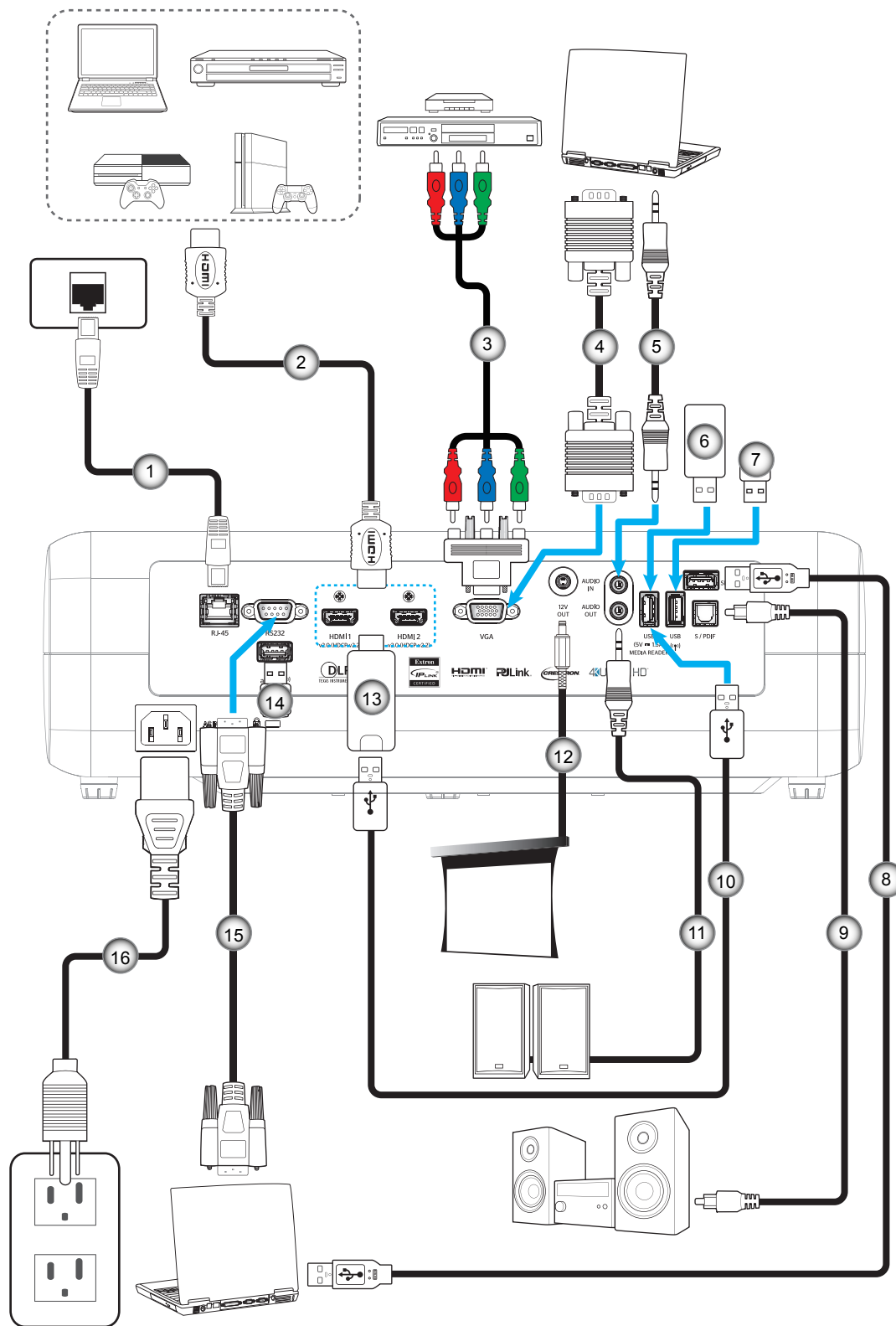

Nr.	Element	Nr.	Element	Nr.	Element	Nr.	Element
1.	Kabel RJ-45	5.	Kabel wejścia audio	9.	Kabel wyjścia S/PDIF	13.	Klucz HDMI
2.	Kabel HDMI	6.	Pamięć flash USB	10.	Kabel zasilania USB	14.	Moduł Wi-Fi dla usługi Alexa
3.	Kabel Component RCA	7.	Moduł Wi-Fi dla Wi-Fi Display	11.	Kabel wyjścia audio	15.	Kabel RS232
4.	Kabel wejścia VGA	8.	Kabel USB do serwisu	12.	Gniazdo prądu stałego 12V	16.	Przewód zasilający

USTAWIENIE I INSTALACJA

Regulacja projektowanego obrazu

Wysokość obrazu

Projektor jest wyposażony w nóżki podnoszenia, do regulacji wysokości obrazu.

1. Zlokalizuj pod projektorem nóżkę regulacji do ustawienia.
2. Obróć regulowaną stopkę zgodnie lub przeciwnie do kierunku ruchu wskazówek zegara, w celu podwyższenia lub obniżenia projektora.

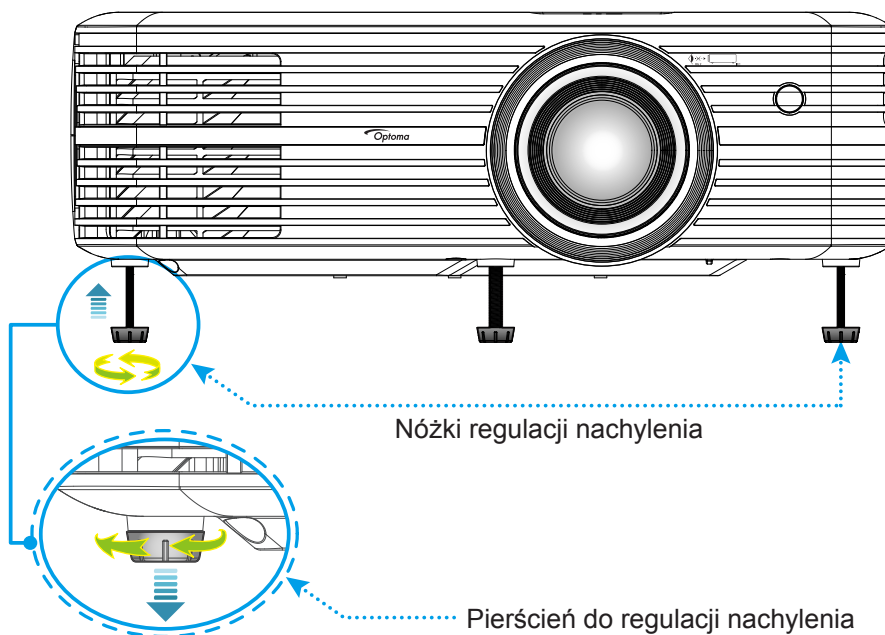

Powiększenie, przesunięcie obiektywu i ostrość

- W celu dostosowania rozmiaru i położenia obrazu należy wykonać następujące czynności:
 - a. Aby dostosować rozmiar obrazu, obróć dźwignię powiększenia zgodnie z ruchem wskazówek zegara lub przeciwnie do niego w celu powiększenia lub zmniejszenia rozmiaru wyświetlanego obrazu.
 - b. Aby dostosować położenie obrazu, obróć pokrętło przesunięcia obiektywu zgodnie z ruchem wskazówek zegara lub przeciwnie do niego w celu ustawienia położenia wyświetlanego obrazu w pionie.

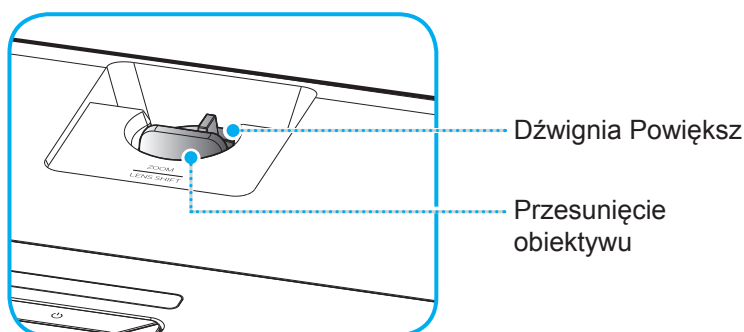

USTAWIENIE I INSTALACJA

- Aby wyregulować ostrość obrazu, należy obracać pierścień ostrości zgodnie z ruchem wskazówek zegara lub przeciwnie do niego, aż do uzyskania wyraźnego i czytelnego obrazu.

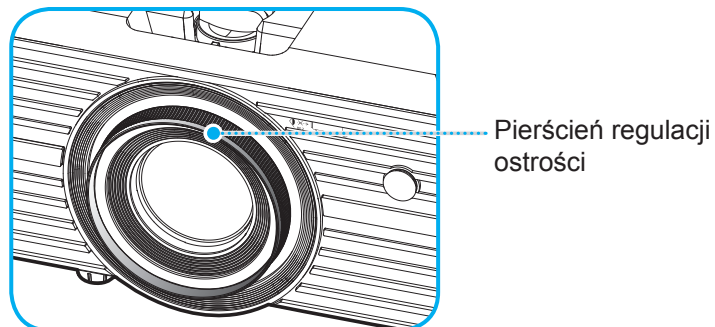

Uwaga: Projektor pozwala na ustawienie ostrości w zakresie odległości od 1,2m do 8,1m.

Konfiguracja pilota

Wkładanie/wymiana baterii

1. Korzystając z monety, przekręć pokrywę baterii przeciwnie do ruchu wskazówek zegara, aż do jej otwarcia.
2. Zainstaluj nową baterię w przedziale.
Wyjmij starą baterię i umieść nową (CR2025). Sprawdź, czy strona ze znakiem „+” skierowana jest do góry.
3. Nasuń pokrywę baterii. Następnie przekręć pokrywę baterii przy użyciu monety zgodnie z ruchem wskazówek zegara, aby zablokować ją na miejscu.

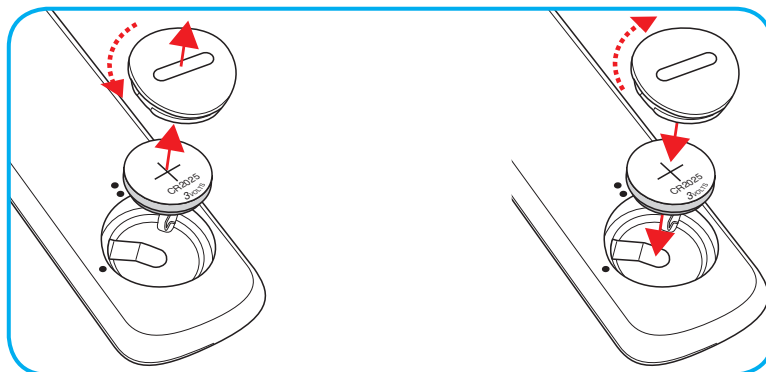

PRZESTROGA:

Aby zapewnić bezpieczne działanie należy zastosować się do następujących środków ostrożności:

- Należy używać baterii CR2025.
- Należy unikać kontaktu z wodą lub płynami.
- Nie należy narażać pilota zdalnego sterowania na wilgoć lub ciepło.
- Należy uważać, aby nie upuścić pilota zdalnego sterowania.
- W przypadku wycieku baterii w pilocie zdalnego sterowania należy ostrożnie wytrzeć obudowę i zainstalować nową baterię.
- Wymiana baterii na baterię niewłaściwego typu może spowodować jej eksplozję.
- Zużyte baterie należy zutylizować zgodnie z instrukcjami.

USTAWIENIE I INSTALACJA

Zasięg skuteczny

Czujnik podczerwieni (IR) pilota znajduje się w górnej części projektora. W celu zapewnienia prawidłowego funkcjonowania pamiętaj o trzymaniu pilota pod kątem w zakresie 30° (w poziomie) lub 20° (w pionie) od linii prostopadłej do czujnika IR zdalnego sterowania projektora. Odległość między pilotem a czujnikiem nie powinna być większa niż 7 metrów (~22 stopy).

Uwaga: Podczas bezpośredniego kierowania pilota (kąt 0 stopni) w stronę czujnika podczerwieni odległość pomiędzy pilotem i czujnikiem nie powinna przekraczać 10 metrów (~32 stopy).

- Upewnij się, że między pilotem a czujnikiem IR projektora nie ma przeszkód, które mogą zakłócać wiązkę podczerwieni.
- Upewnij się, że nadajnik podczerwieni pilota nie jest zakłócany przez bezpośrednio działające promienie słoneczne lub lampy fluorescencyjne.
- Trzymaj pilota w odległości większej niż 2 metry od lamp fluorescencyjnych, gdyż zakłócają one działanie pilota.
- Jeżeli pilot znajduje się w pobliżu falownikowych lamp fluorescencyjnych, może być od czasu do czasu nieskuteczny.
- Jeżeli pilot i projektor znajdują się w bardzo bliskiej odległości, pilot może być nieskuteczny.
- Po skierowaniu w stronę ekranu, skuteczna odległość od pilota do ekranu i odbicia promienia podczerwieni w stronę projektora, wynosi poniżej 7 metrów. Jednak odległość skuteczna może różnić się zależnie od ekranu.

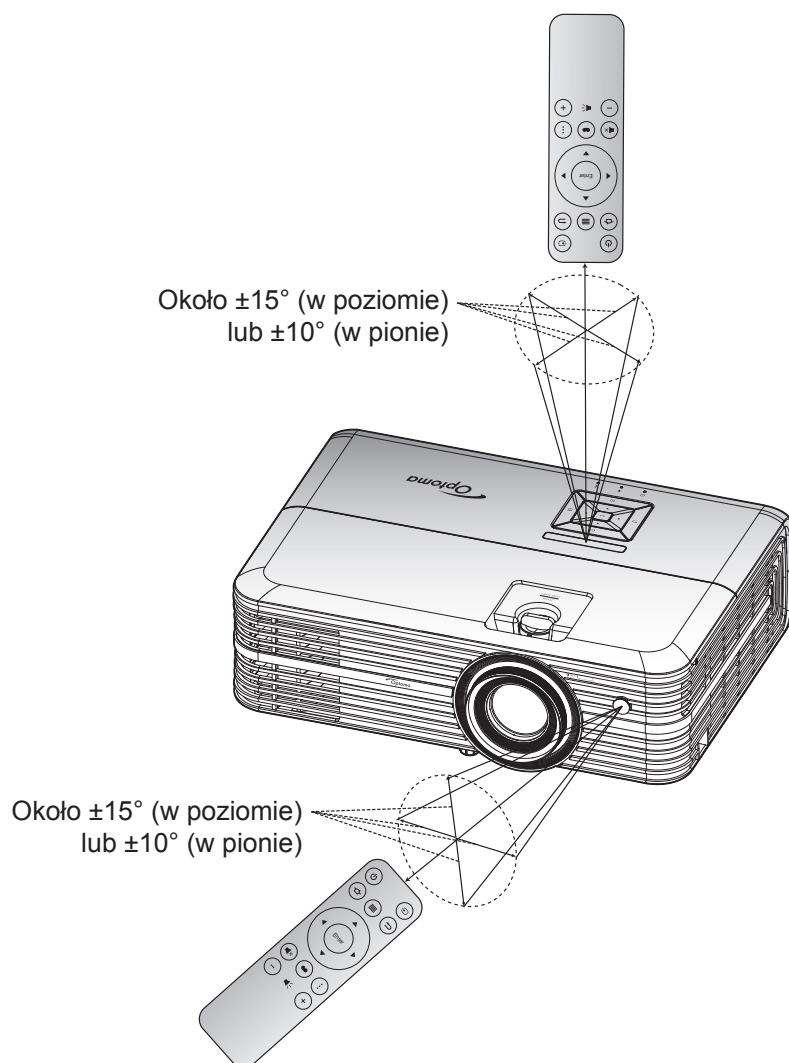

KORZYSTANIE Z PROJEKTORA

Włączenie/wyłączenie zasilania projektora

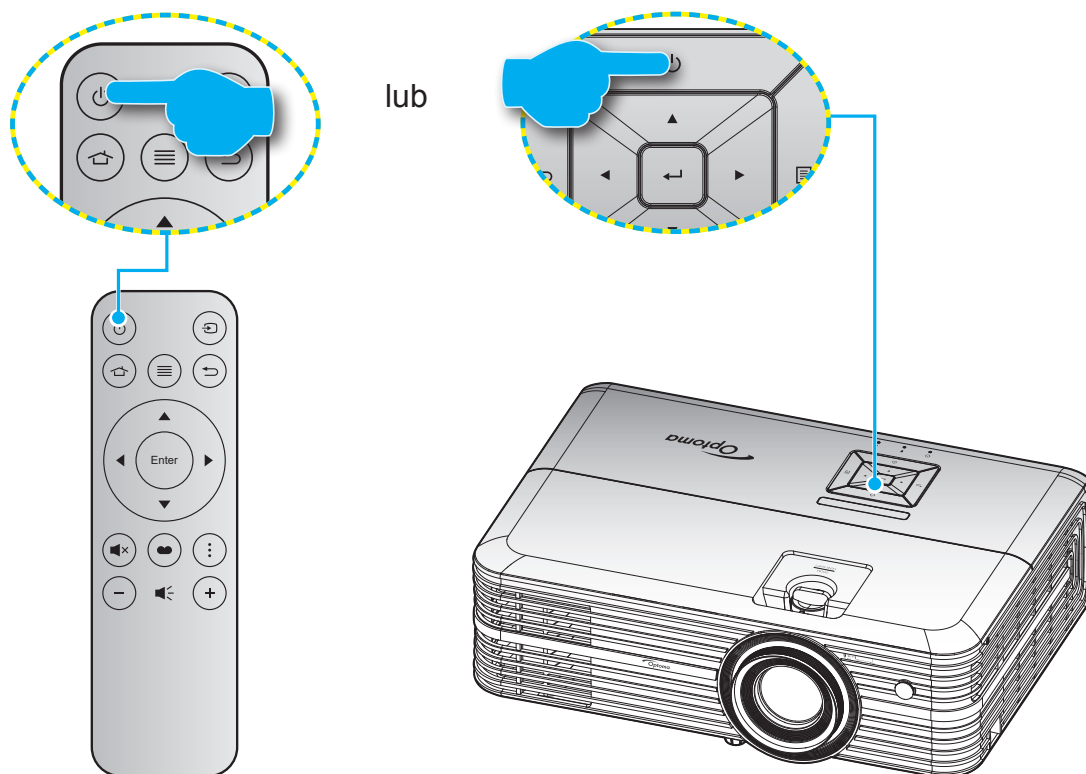

Włączenie zasilania

1. Upewnij się, czy prawidłowo podłączony jest przewód zasilający i kabel sygnału/źródła. Po podłączeniu, dioda LED Wł/Czuwanie zmieni kolor na czerwony.
2. Włącz projektor, naciskając przycisk „” na klawiaturze projektora lub na pilocie.
3. Ekran początkowy wyświetli się po około 10 sekundach, a dioda LED włączenia/gotowości będzie migać na niebiesko.

Po włączeniu projektora po raz pierwszy pojawi się monit o wykonanie początkowej konfiguracji, obejmującej wybór preferowanego języka, orientacji projekcji oraz ustawień trybu zasilania.

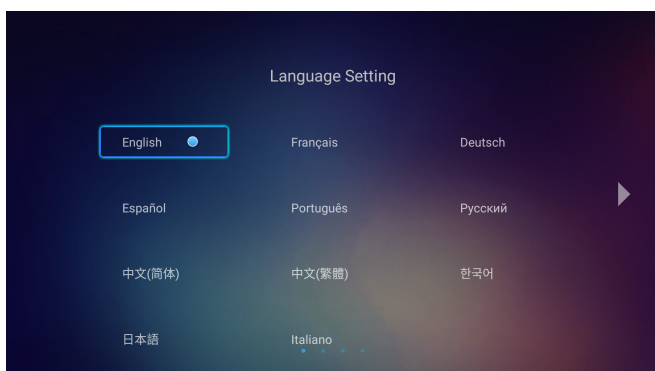

[Wybierz język]

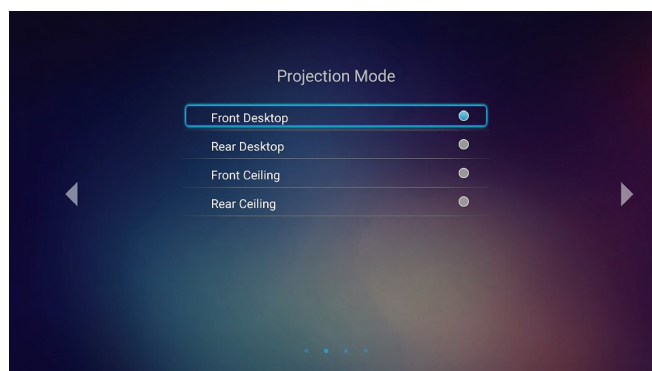

[Wybierz tryb projekcji]

KORZYSTANIE Z PROJEKTORA

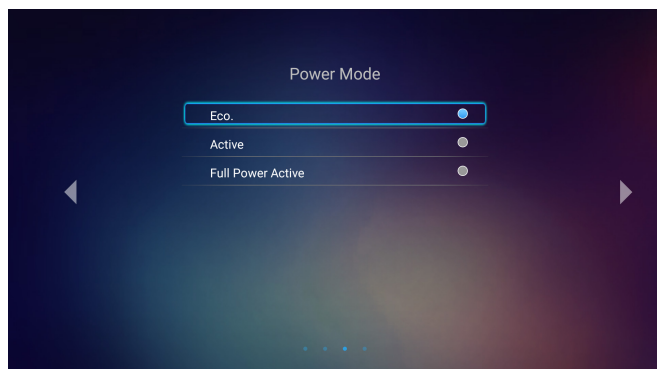

[Wybierz tryb zasilania]

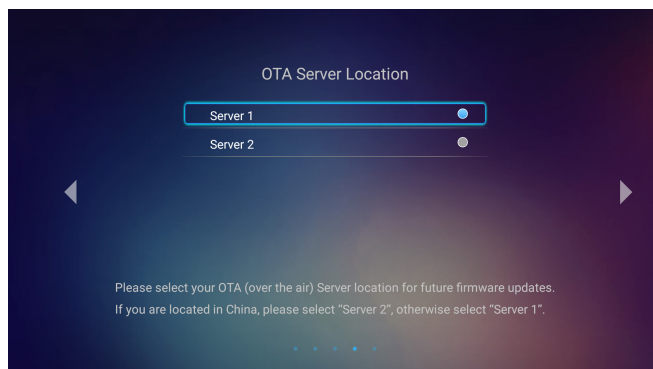

[Select OTA Sever]

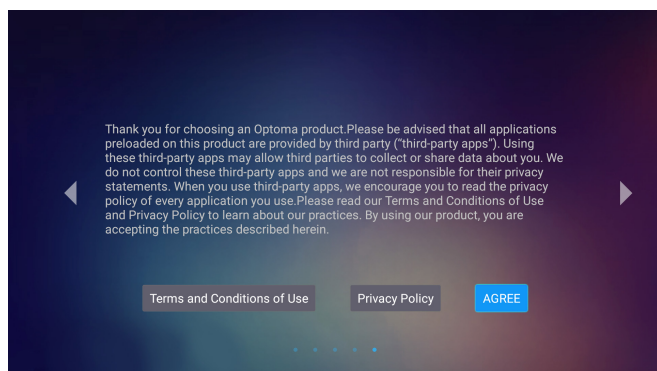

[Agreement]

Wyłączenie zasilania

1. Wyłącz projektor, naciskając przycisk „⏻” na klawiaturze projektora lub na pilocie.

2. Wyświetlony zostanie następujący komunikat:



3. Naciśnij ponownie przycisk „⏻” w celu potwierdzenia, w przeciwnym razie po 15 sekundach komunikat zniknie samoistnie. Po drugim naciśnięciu przycisku „⏻”, projektor zostanie wyłączony.

4. Wentylatory chłodzące kontynuują działanie przez około 10 sekund w celu wykonania cyklu chłodzenia, a dioda LED W/Czuwanie miga zielonym lub niebieskim światłem. Gdy dioda LED W/Czuwanie zacznie świecić stałym czerwonym światłem oznacza to, że projektor przeszedł do trybu czuwania. Aby z powrotem włączyć projektor, należy poczekać na zakończenie przez projektor cyklu chłodzenia i przejście do trybu oczekiwania. Gdy urządzenie działa w trybie czuwania, wystarczy nacisnąć przycisk „⏻”, aby ponownie uruchomić projektor.

5. Odłącz przewód zasilający od gniazda elektrycznego i od projektora.

Uwaga: Nie jest zalecane włączenie projektora natychmiast po wykonaniu procedury wyłączenia zasilania.

KORZYSTANIE Z PROJEKTORA

Wybór źródła wejścia

Włącz podłączone źródło sygnału do wyświetlania na ekranie, takie jak komputer, notebook, odtwarzacz wideo, itd. Projektor automatycznie wykryje źródło. Jeżeli podłączonych jest wiele źródeł, naciśnij przycisk „↺” na pilocie, aby wybrać wymagane źródło sygnału wejściowego.

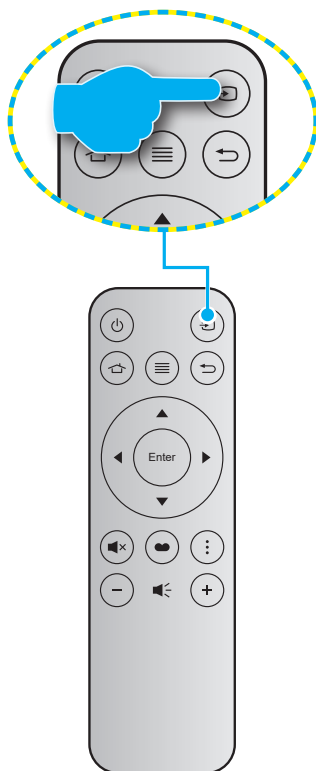



KORZYSTANIE Z PROJEKTORA

Omówienie ekranu głównego

Ekran główny jest wyświetlany po każdym uruchomieniu projektora. Na ekranie głównym dostępne są 3 główne kategorie: Projektor, Aplikacje i Ustawienia.

Do nawigacji po ekranie głównym służą przyciski na pilocie lub klawiaturze projektora.

Na ekran główny można wrócić w każdej chwili z dowolnej strony, naciskając przycisk  na pilocie lub przycisk  na klawiaturze projektora.

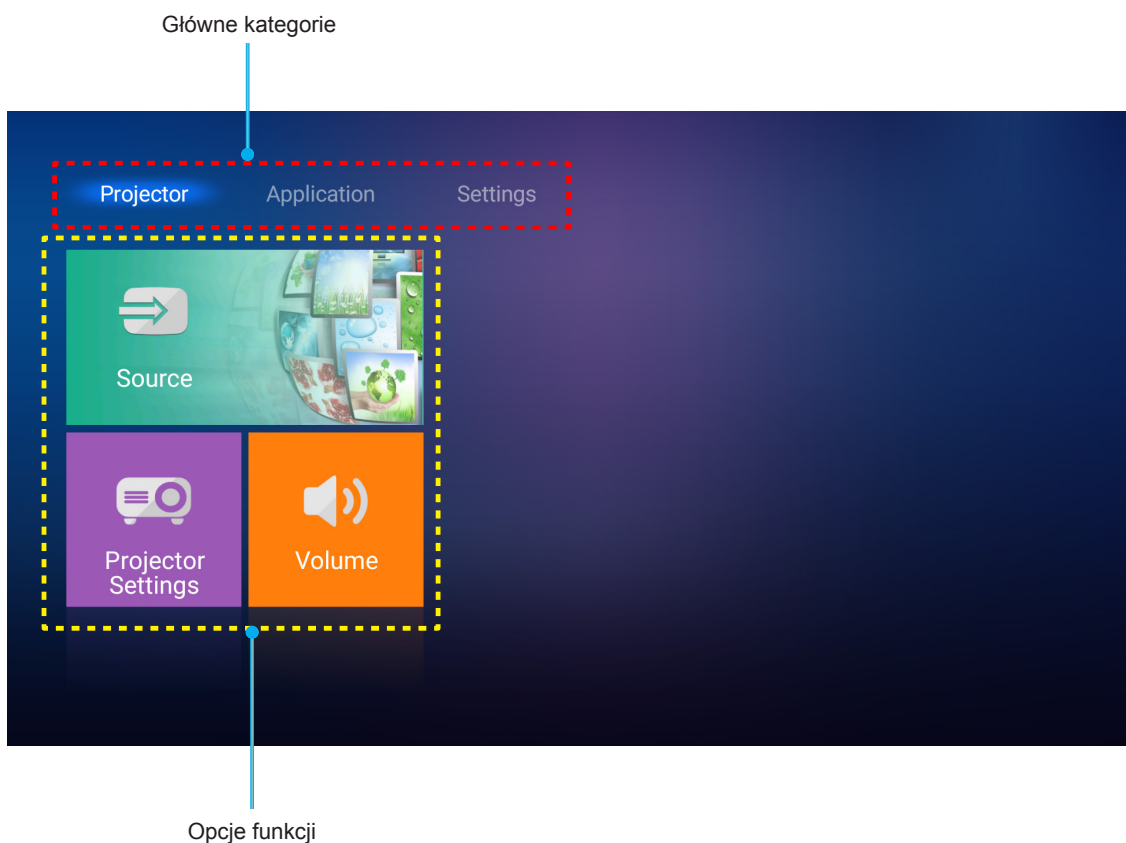



KORZYSTANIE Z PROJEKTORA

Ustawienia projektora

Na ekranie głównym **Projektor** można zmienić źródło wejścia, skonfigurować ustawienia projektora i dostosować poziom głośności.

Wybór źródła wejścia

Żądane źródło wejścia możesz ustawić nie tylko poprzez naciśnięcie przycisku „” na pilocie, ale także poprzez wybranie opcji **Source**. Następnie naciśnij przycisk **Enter** na pilocie lub przycisk  na klawiaturze projektora w celu przejścia do menu **Source**.

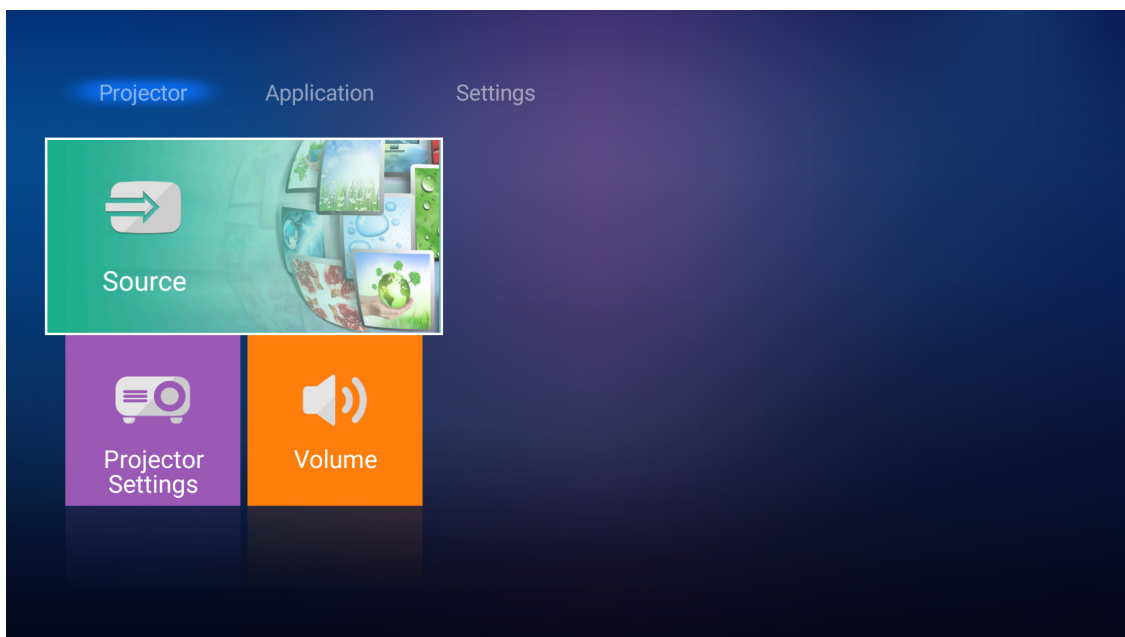

Na ekranie wyświetlona zostanie lista dostępnych źródeł wejścia.

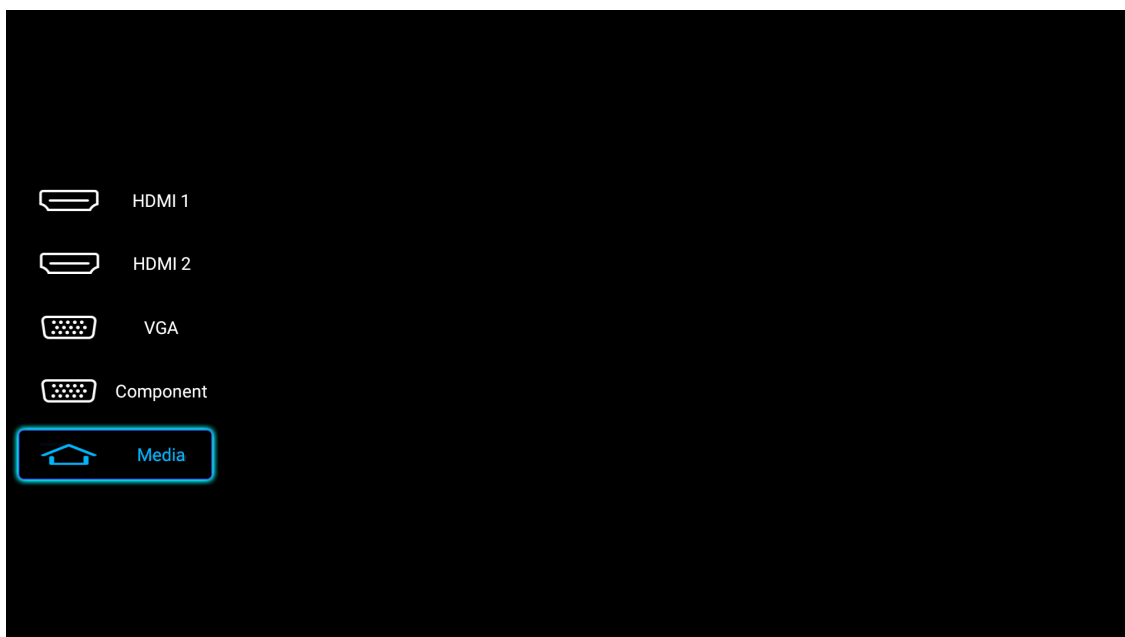

Wybierz żądane źródło wejścia i naciśnij przycisk **Enter** na pilocie lub przycisk  na klawiaturze projektora w celu potwierdzenia wyboru.

Uwaga: Domyślnie ustawionym źródłem wejścia jest **Nośnik**.

KORZYSTANIE Z PROJEKTORA

Konfiguracja ustawień projektora

Po wybraniu pozycji **Ustawienia projektora** można zarządzać różnymi konfiguracjami urządzenia, co obejmuje konfigurowanie ustawień urządzenia, wyświetlanie informacji o systemie i przywracanie ustawień systemowych.

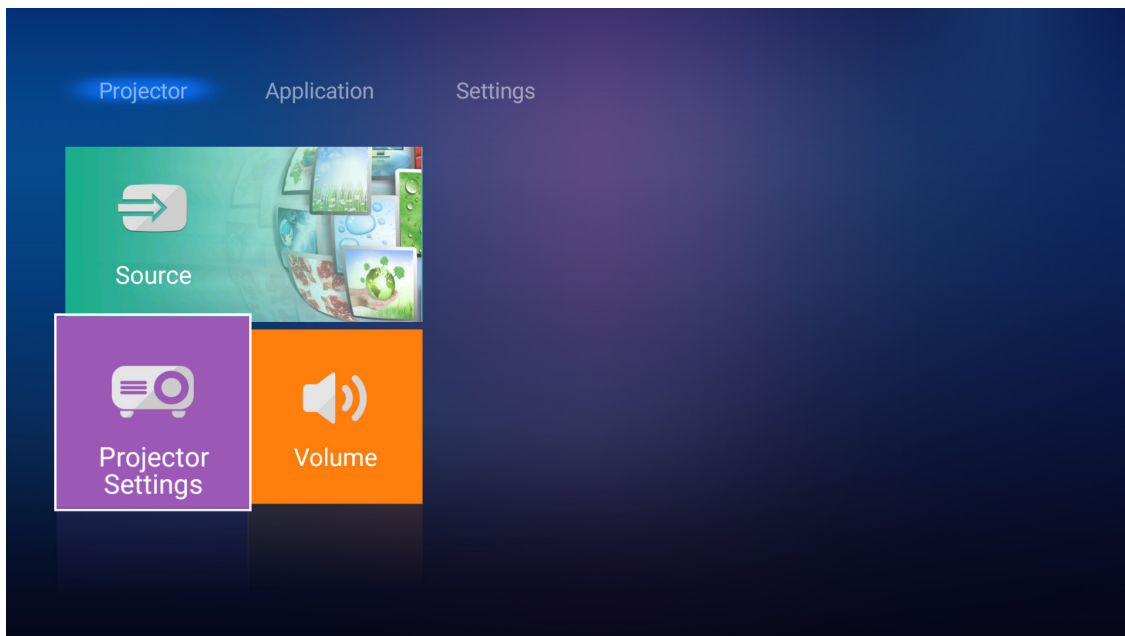

Ogólna nawigacja po menu

1. Naciśnij przycisk **Enter** na pilocie lub przycisk **↵** na klawiaturze projektora, aby przejść do menu **Ustawienia projektora**.

Uwaga: Do menu **Ustawienia projektora** można także przejść bezpośrednio, naciskając przycisk **☰** na pilocie lub przycisk **☰** na klawiaturze projektora.

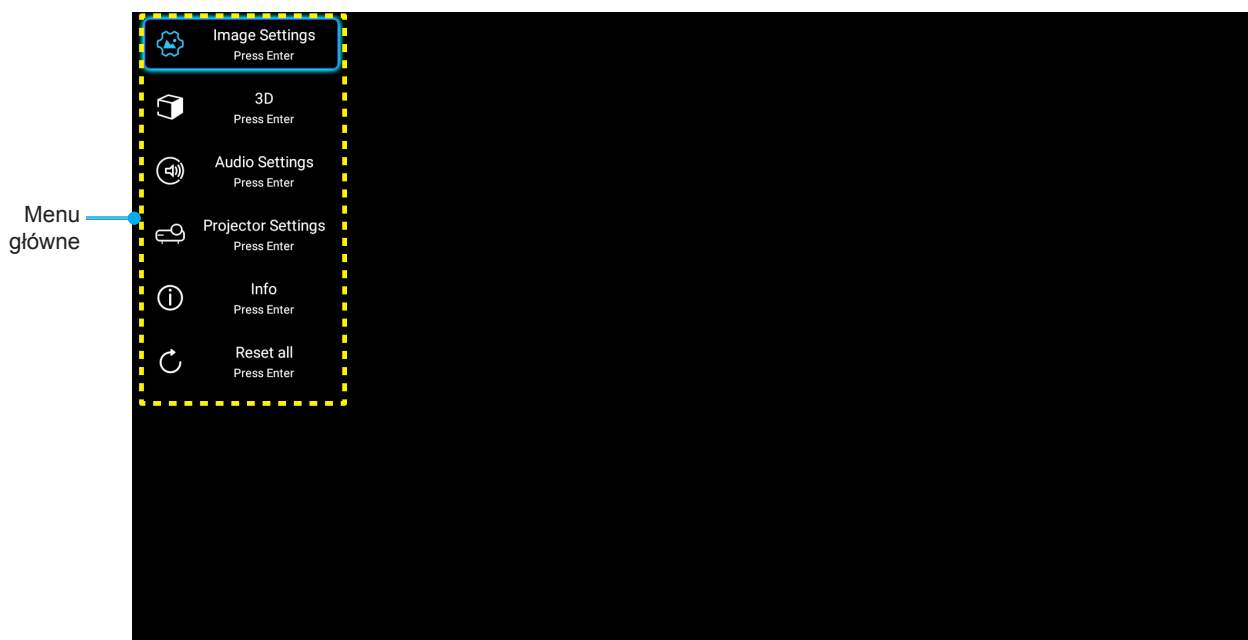

2. Po wyświetleniu OSD, użyj przycisków **▲▼** do wyboru dowolnego elementu w menu głównym. Podczas dokonywania wyboru na określonej stronie naciśnij przycisk **Enter** na pilocie lub przycisk **↵** na klawiaturze projektora, aby przejść do podmenu.

KORZYSTANIE Z PROJEKTORA

3. Użyj przycisków ▲▼ do wyboru wymaganego elementu w podmenu, a następnie naciśnij przycisk **Enter** lub ←, aby wyświetlić dalsze ustawienia. Wyreguluj ustawienia korzystając z przycisków ◀▶.
4. Wybierz następny element do regulacji w podmenu i wyreguluj w sposób opisany powyżej.
5. Naciśnij przycisk **Enter** lub ← w celu potwierdzenia, po czym ekran powróci do menu głównego.
6. Aby zakończyć, ponownie naciśnij przycisk ≡ lub ☰. Menu OSD zostanie zamknięte, a projektor automatycznie zapisze nowe ustawienia.

Drzewo menu ekranowego

Poziom 1	Poziom 2	Poziom 3	Poziom 4	Wartość	
Ustawienia obrazu	Tryb wyświetlania			Kino	
				HDR	
				HLG	
				HDR SIM.	
				Gra	
				Referencyjny	
				Jasny	
				Użytkownika	
				3D	
				ISF dzień	
			ISF noc		
	Zakres dynamiczny	HDR/HLG			Auto [Domyślne]
					Wył
		Tryb obrazu HDR			Jasny
					Standardowy [Domyślne]
					Film
		Tryb Obraz HLG			Szczegóły
					Jasny
					Standardowy [Domyślne]
					Film
					Szczegóły
	Jasność				-50 ~ +50
	Kontrast				-50 ~ +50
	Ostrość				1 ~ 15
	Kolor				-50 ~ +50
	Odcień				-50 ~ +50
	Gamma [Tryb inny niż 3D]				Film
					Wideo
					Grafika
					Standardowy(2.2)
				1.8	
				2.0	
				2.4	
Gamma [Tryb 3D]				3D	





KORZYSTANIE Z PROJEKTORA

Poziom 1	Poziom 2	Poziom 3	Poziom 4	Wartość	
Ustawienia obrazu	Ustawienia kolorów	BrilliantColor™		1 ~ 10	
		Temp. koloru		D55	
				D65	
				D75	
				D83	
				D93	
				Natywny	
		Paleta kolorów		Natywny	
				HDTV	
				Prezentacja	
				Kino	
				Gra	
		Przestrzeń barw [Wejście inne niż HDMI]		Auto [Domyślne]	
				RGB	
				YUV	
		Przestrzeń barw [Wejście HDMI]		Auto [Domyślne]	
				RGB(0~255)	
				RGB(16~235)	
				YUV	
		Dopasowanie kolorów	Kolor		Czerwony [Domyślne]
					Zielony
					Niebieski
					Cyjan
					Żółty
				Magenta	
				Biały	
	Barwa lub Wzmocn. czerwony		-50 ~ +50 [Domyślne:0]		
	Nasycenie lub Wzmocn. zielony		-50 ~ +50 [Domyślne:0]		
	Wzmocnienie lub Wzmocn. niebieski		-50 ~ +50 [Domyślne:0]		
	Ustawienia RGB	Wzmocn. czerwony	-50 ~ +50 [Domyślne:0]		
		Wzmocn. zielony	-50 ~ +50 [Domyślne:0]		
		Wzmocn. niebieski	-50 ~ +50 [Domyślne:0]		
		Odchyl. czerwony	-50 ~ +50 [Domyślne:0]		
Odchyl. zielony		-50 ~ +50 [Domyślne:0]			
Odchyl. niebieski		-50 ~ +50 [Domyślne:0]			
Sygnał	Częstotliwość		-50 ~ +50 (w zależności od sygnału)		
	Faza		0 ~ 31 (w zależności od sygnału)		
	Pozycja pozioma		-50 ~ +50 (w zależności od sygnału)		
	Pozycja pionowa		-50 ~ +50 (w zależności od sygnału)		
DynamicBlack			Wł [Domyślne]		
			Wył		

KORZYSTANIE Z PROJEKTORA

Poziom 1	Poziom 2	Poziom 3	Poziom 4	Wartość	
Ustawienia obrazu	Tryb jasności			Eko.	
				Jasny	
	Cyfrowy zoom			-5 ~ 25 [Domyślnie:0]	
	Proporcje obrazu			4:3	
				16:9	
				Natywny	
				Auto [Domyślnie]	
	PureMotion			Wył	
				Niska	
				Średnia	
Skasuj			Wysoka		
3D	Tryb 3D			Wł	
				Wył [Domyślnie]	
	Format 3D			Auto [Domyślnie]	
				Tryb SBS	
				Góra i Dół	
	Odwrócona synch. 3D			Pakowanie ramek	
			Wł		
Ustawienia audio	Głośnik			Wył [Domyślnie]	
				Wył	
	Audio Wyjście			Wł	
				Wył [Domyślnie]	
Wycisz			Wł		
			Wył [Domyślnie]		
Głośność			0 ~ 10 [Domyślnie:5]		
Ustawienia projektora	Ustawienia lampy	Licznik lampy		Tylko do odczytu [Zakres 0~9999]	
		Kasuj licznik lampy		Tak	
				Nie [Domyślnie]	
	Info. o lampie			Wł [Domyślnie]	
				Wył	
	Ustawienia filtra	Ilość godzin użycia filtra			Tylko do odczytu [Zakres 0~9999]
					Wył [Domyślnie]
		Przypomnienie o filtrze			300hr
					500hr
					800hr
Reset filtra			1000hr		
			Tak		
			Nie [Domyślnie]		

KORZYSTANIE Z PROJEKTORA

Poziom 1	Poziom 2	Poziom 3	Poziom 4	Wartość	
Ustawienia projektora	Ustawienia zasilacza	Włącz przy zasilaniu		Wł	
				Wył [Domyślne]	
		Auto wyłączenie		Wł [Domyślne]	
				Wył	
		Wyłącznik czasowy (min)		Wył(0) ~ 990 (przyrosty 30 min) [Domyślne: Wył]	
		Tryb zasilania (Czuwanie)		Eko. [Domyślne]	
			Aktywny		
			Aktywny z pełną mocą		
	Inne	ID projektora			0 ~ 99 [Domyślne: 0]
			Wzorzec testowy		Brak [Domyślne]
					Siatka (zielony)
					Siatka (magenta)
					Siatka (biały)
			Biały		
		Tryb projekcji		Przód  [Domyślne]	
				Rear 	
				Przód-sufit 	
				Tył-sufit 	
		HDMI EDID		2.0 [Domyślne]	
				1.4	
		HDMI/VGA/dysk USB		Powiadomienie	
				Automatyczna zmiana źródła [Domyślne]	
				Brak	
		Duża wysokość		Wł	
			Wył [Domyślne]		
Wyzwalacz 12V			Wł		
		Wył [Domyślne]			

KORZYSTANIE Z PROJEKTORA

Poziom 1	Poziom 2	Poziom 3	Poziom 4	Wartość	
Info	Regulatory				
	Serial Number				
	Source			HDMI1 / HDMI2 / VGA / Component / Nośnik	
	Rozdzielczość				
	Tryb wyświetlania			Brak / Kino / HDR / HDR SIM. / Gra / Referencyjny / Jasny / Użytkownika / 3D / ISF dzień / ISF noc	
	Tryb jasności				
	Tryb zasilania (Czuwanie)			Eko. / Aktywny / Aktywny z pełną mocą	
	Licznik lampy	Jasny			„0 hr” ~ „99999 hr”
		Eko.			„0 hr” ~ „99999 hr”
		Dynamic			„0 hr” ~ „99999 hr”
		Łącznie			„0 hr” ~ „299997 hr”
	Ilość godzin użycia filtra			„0 hr” ~ „99999 hr”	
	ID projektora			0 ~ 99	
	Głębina kolorów				
	Format kolorów				
FW Version	System				
	LAN				
	MCU				
Resetuj wszystko					

KORZYSTANIE Z PROJEKTORA

Menu Ustawienia obrazu

Tryb wyświetlania

Dostępnych jest wiele wstępnych ustawień fabrycznych, zoptymalizowanych dla różnych typów obrazów.

- **Kino:** Zapewnia najlepsze kolory do oglądania filmów.
- **HDR:** Dekodowanie i wyświetlanie zawartości HDR (ang. High Dynamic Range) w celu zapewnienia najgłębszych odcieni czerni, najjaśniejszych odcieni bieli i żywych kolorów kinowych na podstawie palety kolorów REC.2020. Tryb ten zostanie automatycznie włączony, gdy dla pozycji HDR ustawiona zostanie opcja ON (WŁ.) (i do projektora przesłana zostanie zawartość HDR — filmy Blu-ray 4K UHD, gry HDR 1080p/4K UHD, wideo przesyłane strumieniowo 4K UHD). Po uaktywnieniu trybu HDR nie będzie można wybrać innych trybów wyświetlania [Cinema (Kino), Reference (Referencyjny) itp.], ponieważ tryb HDR zapewnia bardzo wierne kolory, których odwzorowanie przewyższa jakość innych trybów wyświetlania.
- **HLG:** Dla filmów HDR z treścią Hybrid Log.
- **HDR SIM.:** Zwiększanie jakości zawartości innej niż HDR za pomocą symulowanego trybu HDR (ang. High Dynamic Range). Po wybraniu tego trybu poprawione zostaną wartość gamma, kontrast i nasycenie kolorów zawartości innej niż HDR (telewizja rozsiewcza/kablowa 720p i 1080p, filmy Blu-ray 1080p, gry inne niż HDR itp.). Ten tryb może być używany TYLKO w przypadku zawartości innej niż HDR.
- **Gra:** Wybierz ten tryb, aby zwiększyć jasność i poziom czasu odpowiedzi celem większego zadowolenia z gier wideo.
- **Referencyjny:** Przeznaczeniem tego trybu jest odtwarzanie obrazu możliwie jak najbardziej zgodnie z zamierzeniami reżysera. Kolor, temperatura kolorów, jasność, kontrast i ustawienia gamma są skonfigurowane do standardowych poziomów odniesienia. Wybierz ten tryb, aby oglądać wideo.
- **Jasny:** Maksymalna jasność z wejścia PC.
- **Użytkownika:** Zapamiętanie ustawień użytkownika.
- **3D:** Aby doświadczyć efektu 3D, musisz mieć okulary 3D. Należy upewnić się, że zainstalowany jest odtwarzacz Blu-ray 3D DVD.
- **ISF dzień:** Optymalizacja obrazu w dziennym trybie ISF w celu uzyskania perfekcyjnej kalibracji i wysokiej jakości obrazu.
- **ISF noc:** Optymalizacja obrazu w nocnym trybie ISF w celu uzyskania perfekcyjnej kalibracji i wysokiej jakości obrazu.

Uwaga: W celu dostępu i kalibracji w trybach wyświetlania ISF dzień i noc, skontaktuj się z lokalnym dostawcą.

Zakres dynamiczny

Konfiguracja ustawienia HDR (ang. High Dynamic Range) i jego efektu w przypadku wyświetlania obrazu wideo z odtwarzaczy Blu-ray i urządzeń do transmisji strumieniowych obsługujących rozdzielczość 4K.

➤ HDR/HLG

- **Auto:** Automatyczne wykrywanie sygnału HDR.
- **Wył:** Wyłączenie przetwarzania HDR/HLG. Po ustawieniu na Off (Wył.), projektor NIE będzie dekodował treści HDR/HLG.

➤ Tryb obrazu HDR

- **Jasny:** Wybierz ten tryb w celu uzyskania jaśniejszych i bardziej nasyconych kolorów.
- **Standardowy:** Wybierz ten tryb w celu uzyskania naturalnego wyglądu kolorów o zrównoważonych odcieniach ciepłych i chłodnych.
- **Film:** Wybierz ten tryb w celu uzyskania większej szczegółowości i ostrości obrazu.
- **Szczegóły:** Wybierz ten tryb w celu uzyskania większej szczegółowości i ostrości ciemnych scen obrazu.

➤ Tryb Obraz HLG

- **Jasny:** Wybierz ten tryb w celu uzyskania jaśniejszych i bardziej nasyconych kolorów.
- **Standardowy:** Wybierz ten tryb w celu uzyskania naturalnego wyglądu kolorów o zrównoważonych odcieniach ciepłych i chłodnych.

KORZYSTANIE Z PROJEKTORA

- **Film:** Wybierz ten tryb w celu uzyskania większej szczegółowości i ostrości obrazu.
- **Szczegóły:** Dla uzyskania najlepszego dopasowania koloru, sygnał pochodzi z konwersji OETF.

Jasność

Regulacja jasności obrazu.

Kontrast

Kontrast reguluje stopień różnicy pomiędzy najjaśniejszymi a najciemniejszymi obszarami obrazu.

Ostrość

Regulacja ostrości obrazu.

Kolor

Zmiana obrazu wideo z czarno-białego do całkowicie nasyconych kolorów.

Odcień

Regulacja balansu kolorów czerwony i zielony.

Gamma

Ustawienie typu krzywej gamma. Po zakończeniu ustawień początkowych i dokładnej regulacji należy wykorzystać czynności Regulacja Gamma do optymalizacji wyjścia obrazu.

- **Film:** Do kina domowego.
- **Wideo:** Dla źródła wideo lub TV.
- **Grafika:** Dla źródła PC /Zdjęcia.
- **Standardowy(2.2):** Do ustawień standardowych.
- **1.8 / 2.0 / 2.4:** Dla określonego źródła PC /Zdjęcia.

Uwaga: Opcje te są dostępne tylko wtedy, gdy tryb 3D jest wyłączony. W trybie 3D dla ustawienia Gamma można wybrać tylko opcję 3D.

Ustawienia kolorów

Konfiguracja ustawienia kolorów.

- **BrilliantColor™:** Ten regulowany element wykorzystuje nowy algorytm przetwarzania kolorów i ulepszenia dla podwyższenia jasności przy jednoczesnym zapewnianiu realnych, bardziej żywych kolorów obrazu.
- **Temp. koloru:** Wybór temperatury kolorów spośród D55, D65, D75, D83, D93 i Natywny.
- **Paleta kolorów:** Wybór odpowiedniej palety kolorów spośród Natywny, HDTV, Prezentacja, Kino lub Gra.
- **Przestrzeń barw (tylko wejście inne niż HDMI):** Wybierz odpowiedni typ matrycy kolorów, spośród następujących: Auto, RGB, lub YUV.
- **Przestrzeń barw (tylko wejście HDMI):** Wybierz odpowiedni typ matrycy kolorów, spośród następujących: Auto, RGB (0-255), RGB (16-235) i YUV.
- **Dopasowanie kolorów:** Regulacja barwy, nasycenia i wzmocnienia koloru czerwonego, zielonego, niebieskiego, cyjanowego, żółtego, magenta lub białego.
- **Ustawienia RGB:** Ustawienia te pozwalają na skonfigurowanie jasności (wzmocnienie) i kontrastu (odchylenie) obrazu.

Sygnał

Regulacja opcji sygnału.

- **Częstotliwość:** Zmienia częstotliwość wyświetlania danych w celu dopasowania częstotliwości karty grafika komputera. Użyj tej funkcji wyłącznie wtedy, gdy obraz miga w pionie.
- **Faza:** Synchronizuje taktowanie sygnału wyświetlania karty grafika. Użyj tej funkcji do poprawienia

KORZYSTANIE Z PROJEKTORA

niestabilnego lub migającego obrazu.

- **Pozycja poziom:** Regulacja położenia obrazu w poziomie.
- **Pozycja pion:** Regulacja położenia obrazu w pionie.

Uwaga: To menu jest dostępne tylko wtedy, gdy źródłem wejścia jest RGB.

DynamicBlack

Umożliwia automatyczną regulację jasności obrazu w celu uzyskania optymalnego kontrastu.

Tryb jasności

Dostosowywanie ustawień trybu jasności.

- **Eko.:** Wybierz „Eko.”, aby przyciemnić światło lampy projektora, co obniży zużycie energii i wydłuży żywotność lampy.
- **Jasny:** Wybierz „Jasny”, aby zwiększyć jasność.

Cyfrowy zoom

Użyj w celu zredukowania lub powiększenia obrazu na ekranie projekcji.

Proporcje obrazu

Wybierz proporcje wyświetlanego obrazu.

- **4:3:** Ten format jest przeznaczony do źródeł wejścia 4:3.
- **16:9:** Ten format jest przeznaczony do źródeł wejścia 16:9, takich jak HDTV i DVD, rozszerzonych do telewizji szerokoekranowej.
- **Natywny:** Ten format wyświetla oryginalny obraz bez żadnego skalowania.
- **Auto:** Automatyczny Wybierz odpowiedniego formatu wyświetlania.

Tabela skalowania 4K UHD:

Ekran 16:9	480i/p	576i/p	720p	1080i/p	2160p
4x3	Przeskalowanie do 2880 x 2160.				
16x9	Przeskalowanie do 3840 x 2160.				
Natywny	Wyśrodkowany, mapowanie 1:1. Obraz nie będzie skalowany; rozdzielczość wyświetlanego obrazu będzie zależeć od źródła wejścia.				
Auto	- Jeśli źródło ma format 4:3, rozdzielczość ekranu zostanie zmieniona na 2880 x 2160. - Jeśli źródło ma format 16:9, rozdzielczość ekranu zostanie zmieniona na 3840 x 2160. - Jeśli źródło ma format 16:10, rozdzielczość ekranu zostanie zmieniona na 3456 x 2160.				

Zasada automatycznego mapowania:

	Rozdzielczość wejścia		Auto/Skala	
	Rozdzielczość pozioma	Rozdzielczość pionowa	3840	2160
4:3	640	480	2880	2160
	800	600	2880	2160
	1024	768	2880	2160
	1280	1024	2880	2160
	1400	1050	2880	2160
	1600	1200	2880	2160

KORZYSTANIE Z PROJEKTORA

Szerokoekranowy laptop	1280	720	3840	2160
	1280	768	3600	2160
	1280	800	3456	2160
SDTV	720	576	2700	2160
	720	480	3240	2160
HDTV	1280	720	3840	2160
	1920	1080	3840	2160

PureMotion

Umożliwia zachowanie naturalnego ruchu wyświetlanego obrazu.

Skasuj

Przywracanie domyślnych fabrycznych ustawień kolorów.

Menu 3D

Uwaga: Maksymalna rozdzielczość wynosi 1080P (rozdzielczość 4K nie jest obsługiwana).

Tryb 3D

Opcja ta umożliwia włączenie/wyłączenie trybu 3D.

Format 3D

Opcja ta umożliwia Wybierz odpowiedniego format zawartości 3D.

- **Auto:** Po wykryciu sygnału identyfikacji 3D, format 3D jest wybierany automatycznie.
- **Tryb SBS:** Wyświetlanie sygnału 3D w formacie „Obok siebie”.
- **Góra i Dół:** Wyświetlanie sygnału 3D w formacie „Góra i Dół”.
- **Pakowanie ramek:** Wyświetlanie sygnału 3D w formacie „Pakowanie ramek”.

Odwrócona synch. 3D

Opcja ta umożliwia włączenie/wyłączenie funkcji odwrócona synch. 3D.

Menu Ustawienia audio

Głośnik

Wybierz „Wł” lub „Wył” w celu włączenia lub wyłączenia wewnętrznego głośnika.

Audio Wyjście

Wybierz „Wł” lub „Wył” w celu włączenia lub wyłączenia wyjścia audio.

Wycisz

Opcja ta tymczasowo wyłącza dźwięk.

- **Wł:** Wybierz „Wł” w celu włączenia wyciszenia.
- **Wył:** Wybierz „Wył” w celu wyłączenia wyciszenia.

Uwaga: Funkcja „Wycisz” ma wpływ na głośność z głośników wewnętrznych i zewnętrznych.

Głośność

Regulacja poziomu głośności audio.

KORZYSTANIE Z PROJEKTORA

Menu Ustawienia projektora

Ustawienia lampy

- **Licznik lampy:** Wyświetla czas projekcji.
- **Kasuj licznik lampy:** Zerowanie licznika czasu działania lampy po wymianie lampy.
- **Info. o lampie:** Funkcję tą należy wybrać w celu wyświetlenia lub ukrycia komunikatu o potrzebie zmiany lampy. Komunikat ten pojawia się na 200 godzin przed sugerowanym czasem wymiany lampy.

Ustawienia filtra

- **Ilość godzin użycia filtra:** Wyświetla czas filtra.
- **Przypomnienie o filtrze:** Funkcję tą należy wybrać w celu wyświetlenia lub ukrycia komunikatu o potrzebie zmiany filtra. Dostępne są opcje 300hr, 500hr, 800hr i 1000hr.
- **Reset filtra:** Wyzerowanie licznika filtra pyłu, po wymianie lub oczyszczeniu filtra pyłu.

Ustawienia zasilacza

- **Włącz przy zasilaniu:** Choose „Wł”, aby uaktywnić tryb Włącz przy zasilaniu. Projektor zostanie włączony automatycznie po dostarczeniu zasilania prądem przemiennym, bez naciskania przycisku „Power” na klawiaturze projektora lub na pilocie.
- **Auto wyłączenie:** Wybierz „Wł”, aby uaktywnić tryb Auto wyłączenie. Projektor wyłączy się automatycznie, jeśli w ciągu 20 minut nie zostanie wykryty żaden sygnał lub projektor będzie znajdował się w stanie bezczynności.
- **Wyłącznik czasowy (min):** Ustawia odliczanie czasu do automatycznego wyłączenia. Wyłącznik czasowy rozpoczyna odliczanie, przy braku wprowadzonego sygnału do wejścia projektora. Po zakończeniu odliczania, projektor wyłączy się automatycznie (w minutach).
- **Tryb zasilania (Czuwanie):** Ustawienie trybu zasilania.
 - **Eko.:** Wybierz „Eko.” w celu dalszego zwiększenia oszczędzania energii < 0,5 W.
 - **Aktywny:** Wybierz opcję „Aktywny” w celu powrotu do normalnego czuwania (sieć LAN włączona, sieć Wi-Fi wyłączona).
 - **Aktywny z pełną mocą:** Wybierz opcję „Aktywny z pełną mocą” w celu powrotu do normalnego czuwania (sieć LAN włączona, sieć Wi-Fi włączona).

Inne

- **ID projektora:** Definicję ID można ustawić w menu (zakres 0~99) i umożliwić sterowanie jednym projektorem za pomocą polecenia RS232.
- **Wzorzec testowy:** Wybierz wzorzec testowy spośród opcji Siatka (zielony), Siatka (magenta), Siatka (biały), Biały lub wyłącz tę funkcję (Brak).
- **Tryb projekcji:** Wybierz preferowany rodzaj projekcji spośród opcji Przód, Tył, Przód-sufit lub Tył-sufit.
- **HDMI EDID:** Wybierz typ HDMI EDID 2.0 lub 1.4.
Uwaga: W razie wystąpienia nieprawidłowych kolorów należy dostosować ustawienia EDID.
- **HDMI/VGA/dysk USB:** Określ sposób reakcji systemu po podłączeniu do projektora jednego ze źródeł wejścia (HDMI/VGA/pamięć flash USB).
 - **Powiadomienie:** Wybierz opcję „Powiadomienie”, aby po wykryciu źródła wejścia wyświetlany był komunikat potwierdzenia przełączenia wejścia.
 - **Automatyczna zmiana źródła:** Wybierz opcję „Automatyczna zmiana źródła” w celu zapewnienia automatycznego przełączania na aktualnie wykryte źródło wejścia.
 - **Brak:** Wybierz opcję „Brak” w celu zapewnienia ręcznego przełączania źródeł wejścia.
- **Duża wysokość:** Po wybraniu „Wł”, zwiększone zostaną obroty wentylatora. Funkcja ta jest użyteczna w miejscach o dużej wysokości nad poziomem morza, gdzie powietrze jest rozrzedzone.

KORZYSTANIE Z PROJEKTORA

- **Wyzwalacz 12V:** Użyj tej funkcji do włączenia/wyłączenia wyzwalacza.

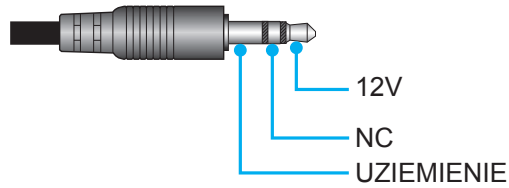

- **Wł:** Wybierz „Wł”, aby włączyć wyzwalacz.
- **Wył:** Wybierz „Wył”, aby wyłączyć wyzwalacz.

Menu informacji

Wyświetlanie informacji o projektorze, jak przedstawiono poniżej:

- Regulatory
- Serial Number
- Source
- Rozdzielczość
- Tryb wyświetlania
- Tryb jasności
- Tryb zasilania (Czuwanie)
- Licznik lampy
- Ilość godzin użycia filtra
- ID projektora
- Głębia kolorów
- Format kolorów
- FW Version

Menu Resetuj wszystko

Przywracanie wszystkich ustawień do domyślnych wartości fabrycznych.

KORZYSTANIE Z PROJEKTORA

Regulacja poziomu głośności

Wybierz pozycję **Głośność**, aby dostosować poziom głośności dźwięku. Następnie naciśnij przycisk **Enter** na pilocie lub przycisk **↵** na klawiaturze projektora w celu przejścia do menu **Głośność**.

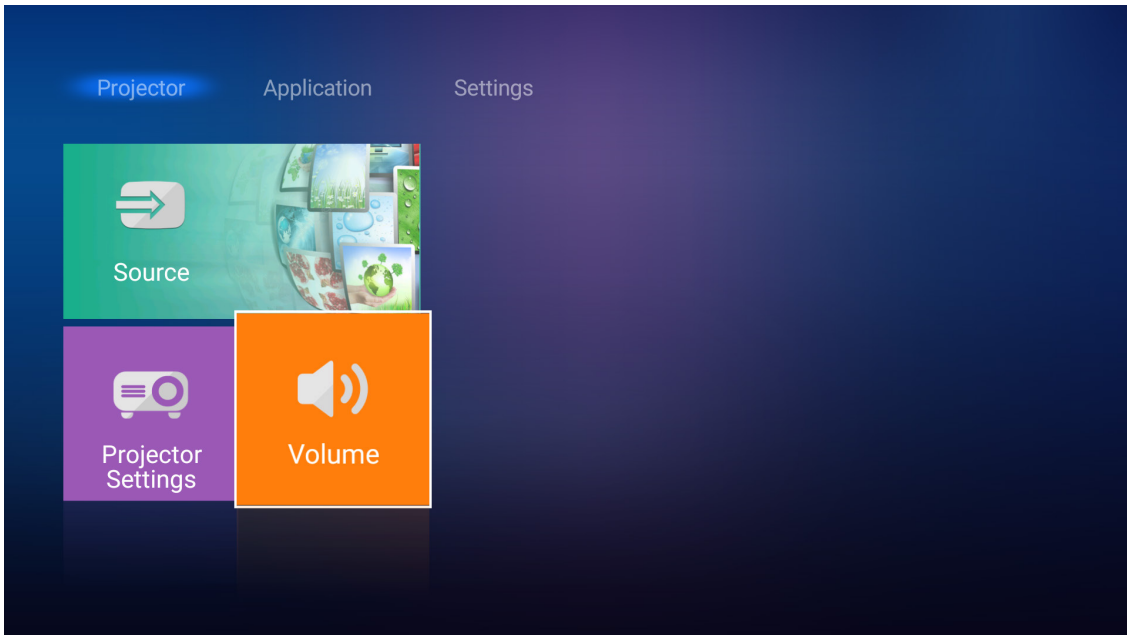

Użyj przycisków **◀▶** do ustawienia żądanego poziomu głośności.

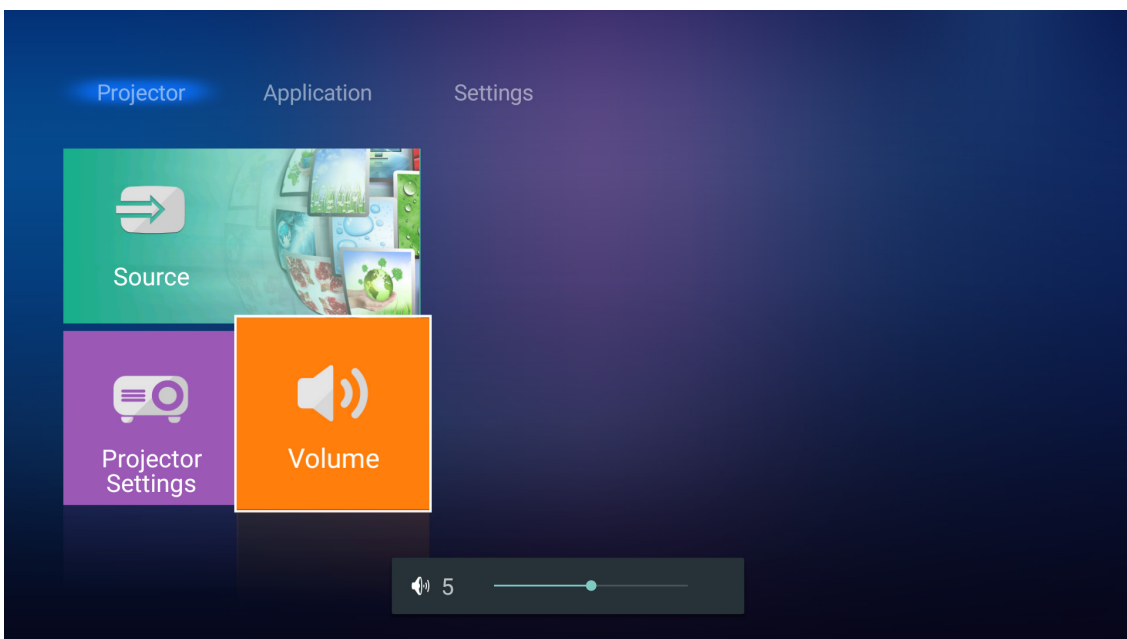

Uwaga: Można ustawić poziom 0 w celu uaktywnienia funkcji wyciszenia.

KORZYSTANIE Z PROJEKTORA

Ustawienia aplikacji

Na ekranie głównym **Aplikacje** można wyświetlić pliki multimedialne, zarejestrować projektor w usłudze Device Cloud oraz uaktywnić bezprzewodową transmisję strumieniową plików multimedialnych. W celu przełączenia na ekran główny **Aplikacje** wybierz jedną z głównych kategorii i użyj przycisków ◀▶, aby wybrać pozycję **Aplikacje**.

Odtwarzanie plików multimedialnych

Wybierz pozycję **Odtwarzacz multimedialny**, aby przejrzeć pliki multimedialne zapisane w pamięci flash USB po jej podłączeniu do projektora.

Uwaga: Format USB jest obsługiwany wyłącznie w systemie plików FAT i FAT32.

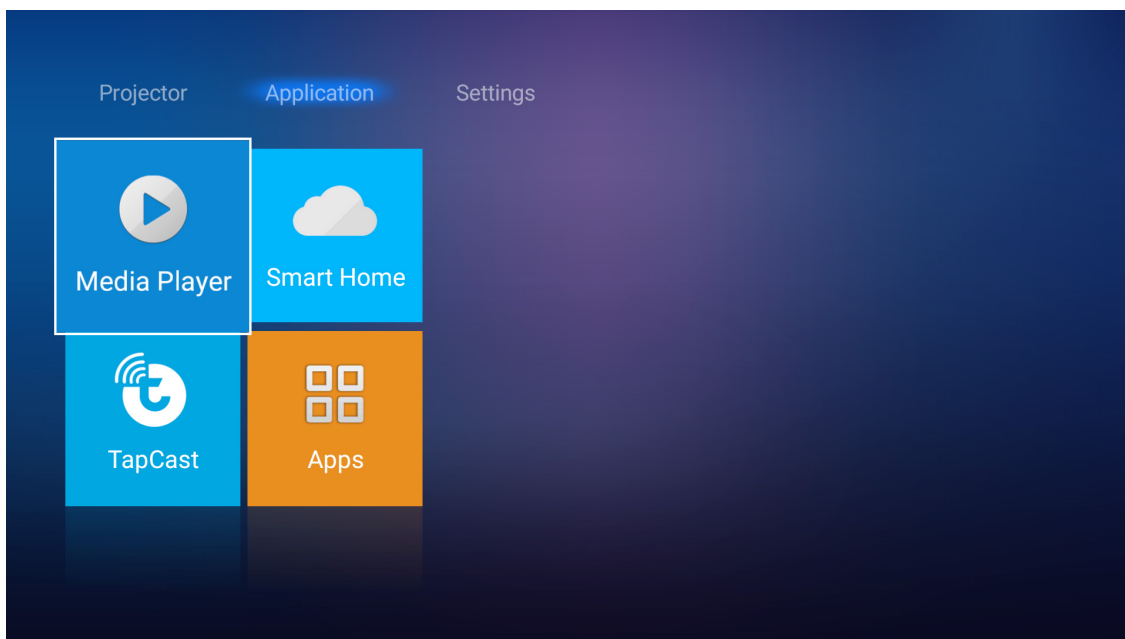

Obsługiwane formaty plików multimedialnych

Zdjęcia

Typ obrazu (nazwa rozszerzenia)	Podtyp	Maksymalna liczba pikseli
Jpeg / Jpg	Podstawowy	8000 x 8000
	Progresywny	6000 x 4000
PNG	Bez przeplotu	6000 x 4000
	Z przeplotem	6000 x 4000
BMP		6000 x 4000

Audio

Typ muzyki (nazwa rozszerzenia)	Częstotliwość próbki (kHz)	Szybkość transmisji (Kb/s)
MP3	16~48	8~320
WMA	8~48	128~320
ADPCM-WAV	8~48	32~384
PCM-WAV	8~48	64~1536
AAC	8~48	8~48

KORZYSTANIE Z PROJEKTORA

Wideo

Format pliku	Format wideo	Maksymalna rozdzielczość dekodowania	Maksymalna szybkość transmisji (b/s)	Profil
MPG, MPEG	MPEG1/2	1920 x 1080 60 kl./s	40M b/s	MP, HP
MOV, MP4, MKV	H.264	4096 x 2176 30 kl./s	135M b/s	MP/HP poziom 5.1
AVI, MOV, MP4	MPEG4	1920 x 1080 60 kl./s	40M b/s	SP/ASP poziom 5.1
AVI, MP4, MOV, MKV	MJPEG	1920 x 1080 30 kl./s	10M b/s	Podstawowy
WMV, ASF	VC-1	1920 x 1080 60 kl./s	40M b/s	SP/MP/AP
3GP, MP4, AVI, MOV	H.263	1920 x 1080 60 kl./s	40M b/s	
MP4, MOV, MKV	HEVC/H.265	4096 x 2176 60 kl./s	100M b/s	Main/Main10, High Tier poziom 5.1
MKV	VP8	1920 x 1080 60 kl./s	20M b/s	
	VP9	4096 x 2176 60 kl./s	100M b/s	Profil 0,2
MP4, MOV, TS, TRP, TP	AVS	1920 x 1080 60 kl./s	40M b/s	Jizhun poziom 6.0

Dokument

Format dokumentu	Obsługiwana wersja i format	Limit stron/wierszy	Limit rozmiaru
PDF	PDF 1.0 ~ 1.7 i nowsze	Do 1500 stron (jeden plik)	Do 100 MB
Word	Dokument programu Kingsoft Writer (*.wps)	Ponieważ projektor WPS nie ładuje wszystkich plików MS/Word naraz, nie ma wyraźnego ograniczenia liczby stron i wierszy w plikach.	Do 150 MB
	Szablon dokumentu programu Kingsoft Writer (*.wpt)		
	Dokument programu Microsoft Word 97/2000/XP/2003 (*.doc)		
	Szablon dokumentu programu Microsoft Word 97/2000/XP/2003 (*.dot)		
	Pliki RTF (*.rtf)		
	Pliki tekstowe (*.txt, *.log, *.lrc, *.c, *.cpp, *.h, *.asm, *.s, *.java, *.asp, *.prg, *.bat, *.bas, *.cmd)		
	Pliki stron sieci Web (*.html, *.htm)		
	Jednoplikowe strony sieci Web (*.mht, *.mhtml)		
	Dokument programu Microsoft Word 2007/2010 (*.docx)		
	Szablon dokumentu programu Microsoft Word 2007/2010 (*.dotx)		
	Dokument programu Microsoft Word 2007/2010 z obsługą makr (*.docm)		
	Szablon dokumentu programu Microsoft Word 2007/2010 z obsługą makr (*.dotm)		
	Pliki XML (*.xml)		
	Plik tekstowy OpenDocument (*.odt)		
Dokument programu Works 6–9 (*.wtf)			
Works 6.0 i 7.0 (*.wps)			

KORZYSTANIE Z PROJEKTORA

Format dokumentu	Obsługiwana wersja i format	Limit stron/wierszy	Limit rozmiaru
Excel	Pliki programu Kingsoft Spreadsheets (*.et)	Limit wierszy: do 65 535 Limit kolumn: do 256 Arkusze: do 200	Do 30 MB
	Szablon programu Kingsoft Spreadsheets (*.ett)		
	Skoroszyt programu Microsoft Excel 97/2000/XP/2003 (*.xls)		
	Szablon programu Microsoft Excel 97/2000/XP/2003 (*.xlt)		
	Pliki tekstowe (*.csv)		
	Strony sieci Web (*.htm, *.html)		
	Pliki XML (*.xml)		
	Pliki programu Microsoft Excel 2007/2010 (*.xlsx, *.xlsm)		
	Szablon programu Microsoft Excel 2007/2010 (*.xltx)		
PowerPoint	Skoroszyt binarny programu Microsoft Excel 2007/2010 (*.xlsb)	Do 1500 stron (jeden plik)	Do 30 MB
	Pliki programu Kingsoft Presentation (*.dps)		
	Szablony programu Kingsoft Presentation (*.dpt)		
	Prezentacje programu Microsoft PowerPoint 97/2000/XP/2003 (*.ppt, *.pps)		
	Szablony prezentacji programu Microsoft PowerPoint 97/2000/XP/2003 (*.pot)		
	Prezentacje programu Microsoft PowerPoint 2007/2010 (*.pptx, *.ppsx)		
Szablon prezentacji programu Microsoft PowerPoint 2007/2010 (*.potx)			

Uwaga:

- Dekodowanie dużych plików ze złożoną zawartością może chwilę potrwać.
- Obiektów osadzonych w plikach nie można uaktywnić ani wyświetlić.
- Program Microsoft Word
 - Brak obsługi ustawień zaawansowanych, takich jak wtyczka do rysowania lub ustawienia tła tablicy.
 - Zawartość wychodząca poza obramowanie określone w programie Microsoft Word nie będzie wyświetlana.
 - Brak obsługi pogrubienia czcionki języka chińskiego uproszczonego.
- Program Microsoft PowerPoint
 - Brak obsługi efektów dla slajdów.
 - Arkusze chronione hasłem nie są chronione.
- Program Microsoft Excel
 - Jeśli skoroszyt zawiera wiele arkuszy, są one wyświetlane pojedynczo i w kolejności.
 - Podczas dekodowania układ i numerowanie stron mogą ulec zmianie.

KORZYSTANIE Z PROJEKTORA

Przechodzenie do trybu multimediuów

1. Podłącz pamięć flash USB do złącza USB z tyłu projektora.

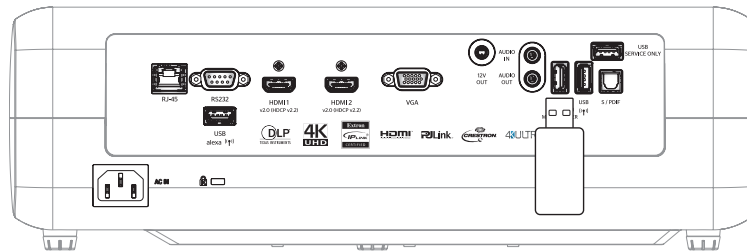

Na ekranie wyświetlone zostaną dostępne pliki.

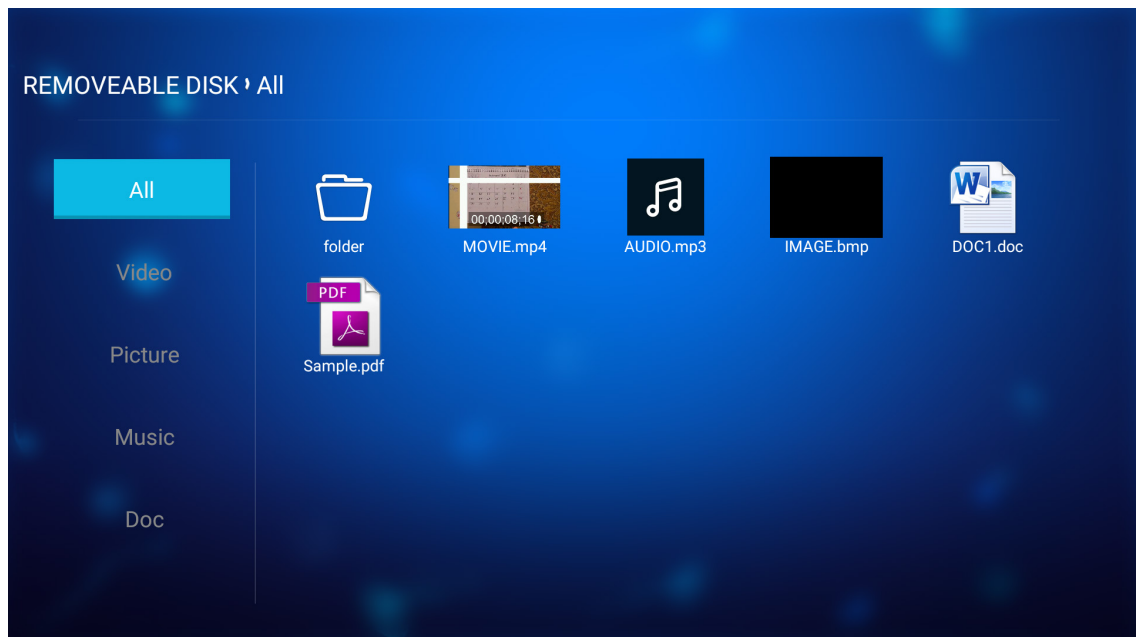

Uwaga: W celu ręcznego przejścia do trybu multimediuów należy wybrać kolejno pozycje **Aplikacje > Odtwarzacz multimedialny**.

2. Przejrzyj pliki i wybierz ten, który chcesz wyświetlić.

KORZYSTANIE Z PROJEKTORA

Odtwarzanie plików wideo

1. W lewym panelu wybierz pozycję **Wideo**, aby przejrzeć wszystkie pliki wideo.

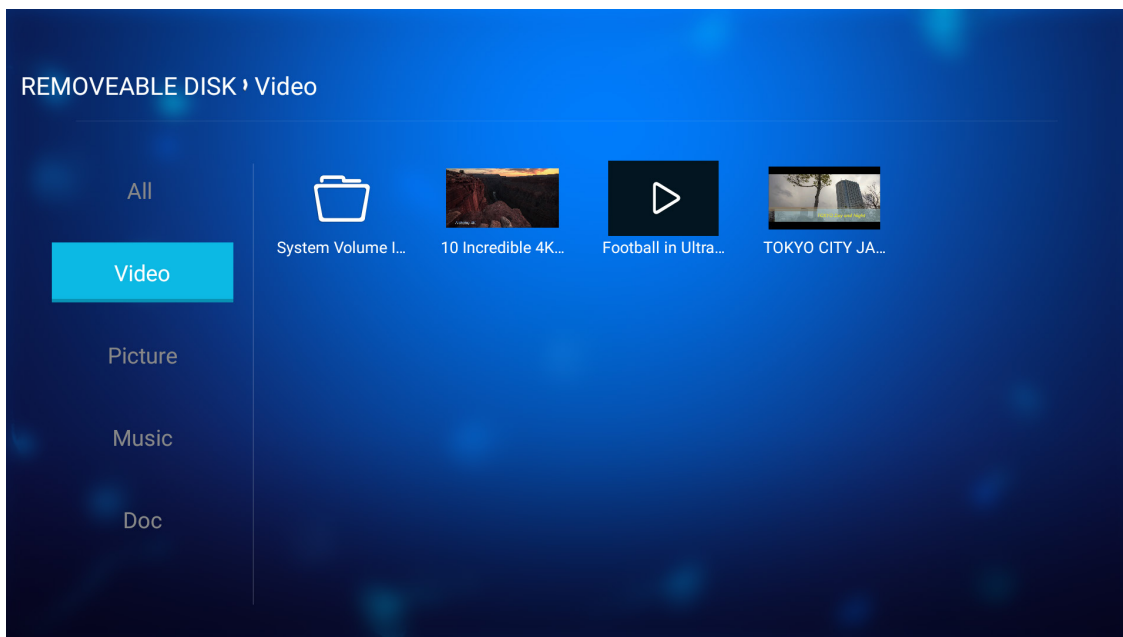

Jeśli dostępnych jest kilka folderów, naciśnij przyciski ▲▼◀▶, aby wybrać żądany folder, a następnie naciśnij przycisk **Enter/↵** w celu wyświetlenia zawartości podfolderu.

2. Naciśnij przyciski ▲▼◀▶, aby wybrać plik wideo do odtworzenia, a następnie naciśnij przycisk **Enter/↵** w celu rozpoczęcia odtwarzania.

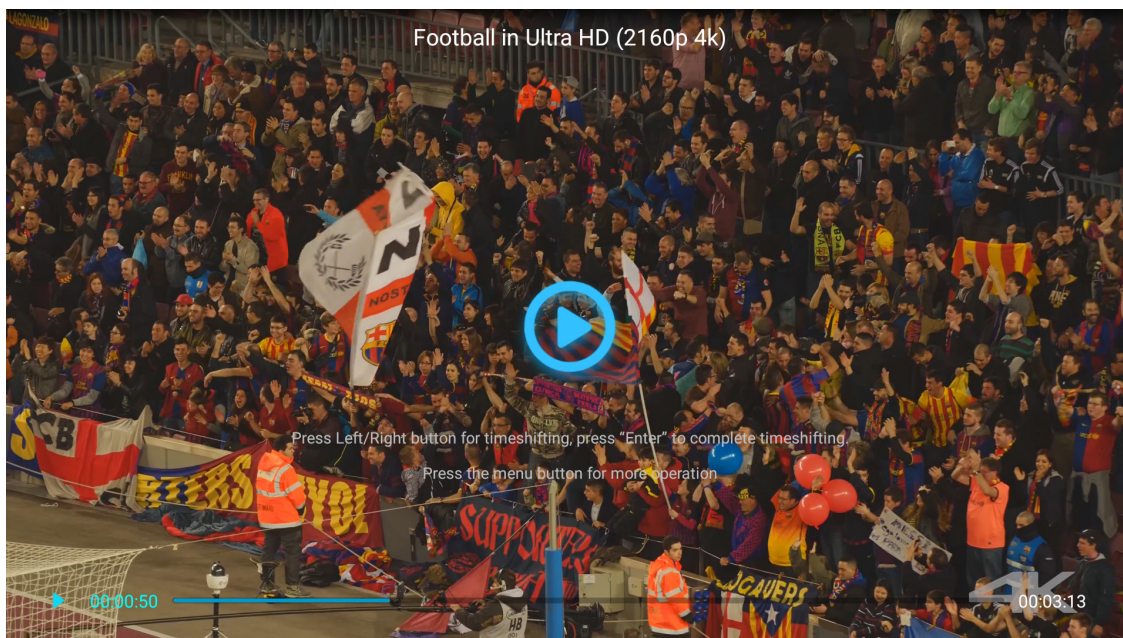

- Naciśnij przycisk **Enter/↵**, aby wstrzymać odtwarzanie. Po wstrzymaniu odtwarzania pliku wideo:
 - Naciśnij przyciski ◀▶, aby przewinąć plik wideo do tyłu lub do przodu.
 - Naciśnij przycisk **Enter/↵**, aby wznowić odtwarzanie.
- Aby zatrzymać odtwarzanie w dowolnym momencie, naciśnij przycisk ↶.

KORZYSTANIE Z PROJEKTORA

Wyświetlanie zdjęć

1. W lewym panelu wybierz pozycję **Obraz**, aby przejrzeć wszystkie pliki obrazów.

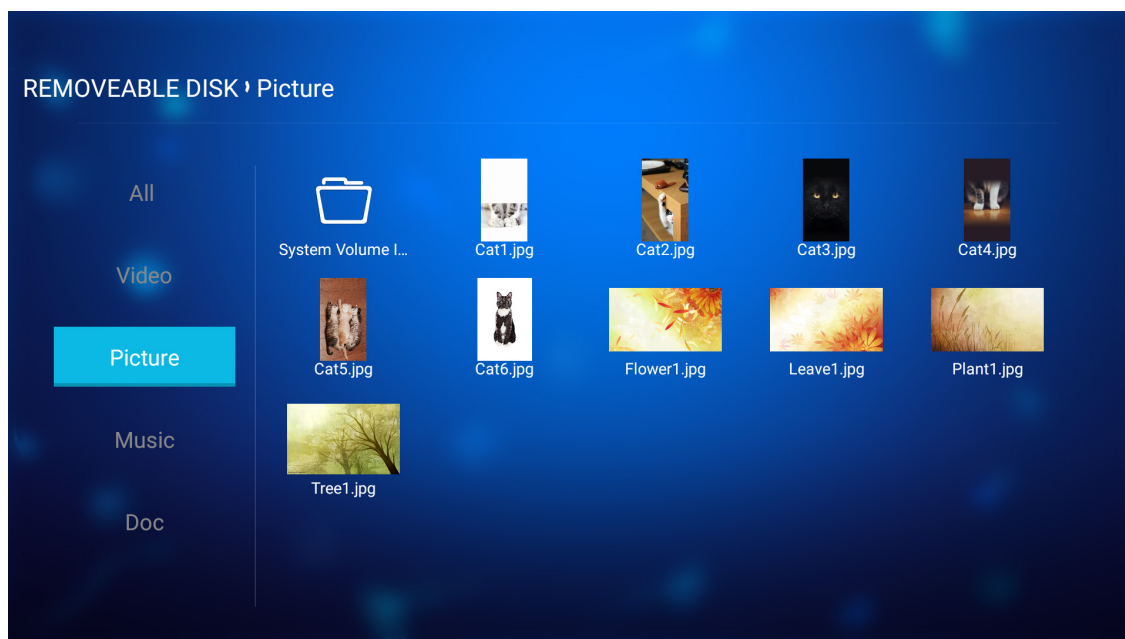

Jeśli dostępnych jest kilka folderów, naciśnij przyciski ▲▼◀▶, aby wybrać żądany folder, a następnie naciśnij przycisk **Enter/↵** w celu wyświetlenia zawartości podfolderu.

2. Naciśnij przyciski ▲▼◀▶, aby wybrać zdjęcie, a następnie naciśnij przycisk **Enter/↵** w celu wyświetlenia zdjęcia na pełnym ekranie.

Opcje zdjęć

Po wyświetleniu zdjęcia na pełnym ekranie:

- Naciśnij przyciski ◀▶, aby wyświetlić poprzednie lub następne zdjęcie.
- Naciśnij przycisk **Enter/↵**, aby przejść do menu szybkiego dostępu.

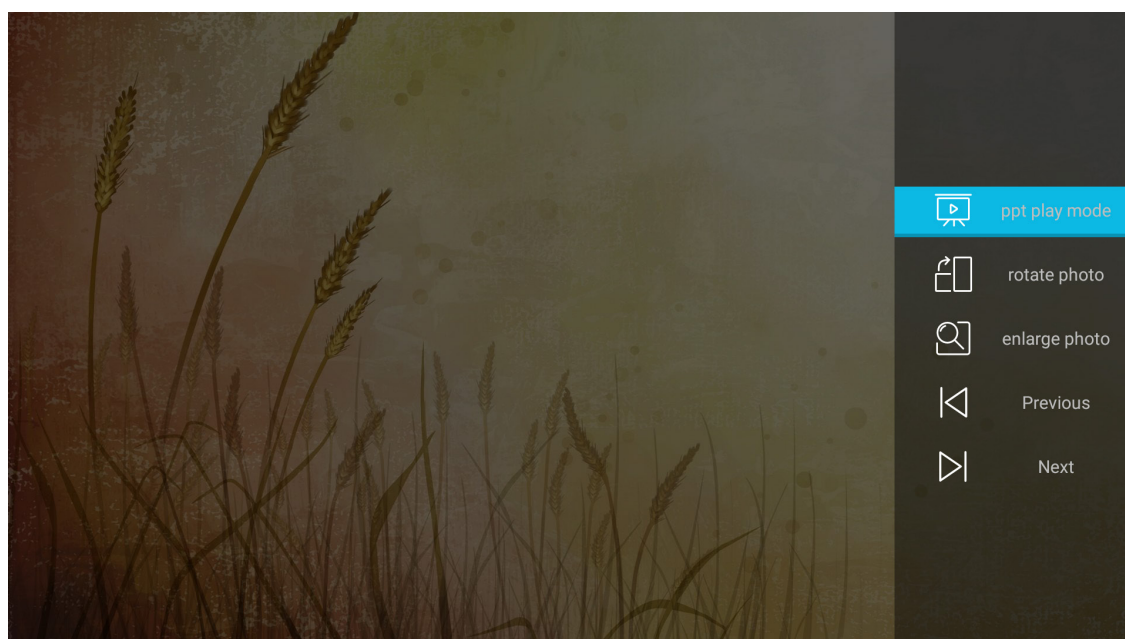

- Wybierz pozycję **tryb odtwarzania ppt**, aby skonfigurować ustawienia pokazu slajdów.
- Wybierz pozycję **obróć zdjęcie**, aby obrócić zdjęcie o 90 stopni zgodnie z ruchem wskazówek zegara.

KORZYSTANIE Z PROJEKTORA

- Wybierz pozycję **powiększ zdjęcie**, aby powiększyć widok zdjęcia.
- Wybierz pozycję **Poprzedni**, aby wyświetlić poprzednie zdjęcie.
- Wybierz pozycję **Następny**, aby wyświetlić następne zdjęcie.

Ustawienia pokazu slajdów

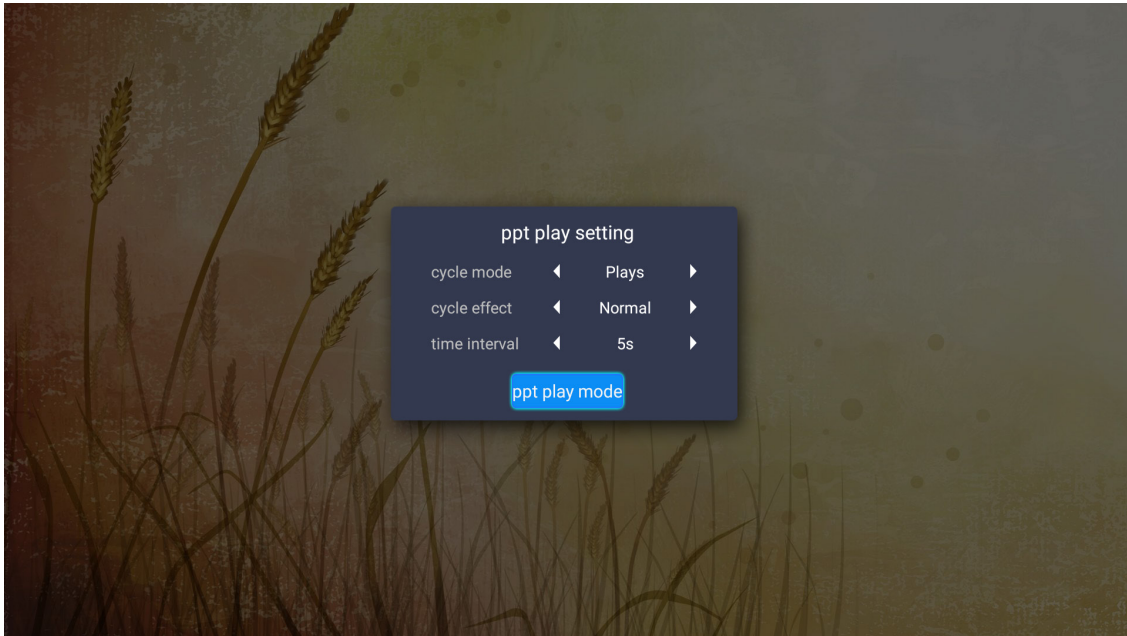

tryb cyklu

Ustaw tryb pokazu slajdów.

efekt cyklu

Wybierz efekt przejścia między slajdami.



odstęp czasu

Wybierz odstęp czasu między slajdami.

tryb odtwarzania ppt

Wybierz, aby rozpocząć pokaz slajdów.

Uwaga:

- Naciśnij przycisk **Enter** / , aby wstrzymać pokaz slajdów.
- Naciśnij przycisk , aby zatrzymać pokaz slajdów.

KORZYSTANIE Z PROJEKTORA

Odtwarzanie muzyki

1. W lewym panelu wybierz pozycję **Muzyka**, aby przejrzeć wszystkie utwory i pliki audio.

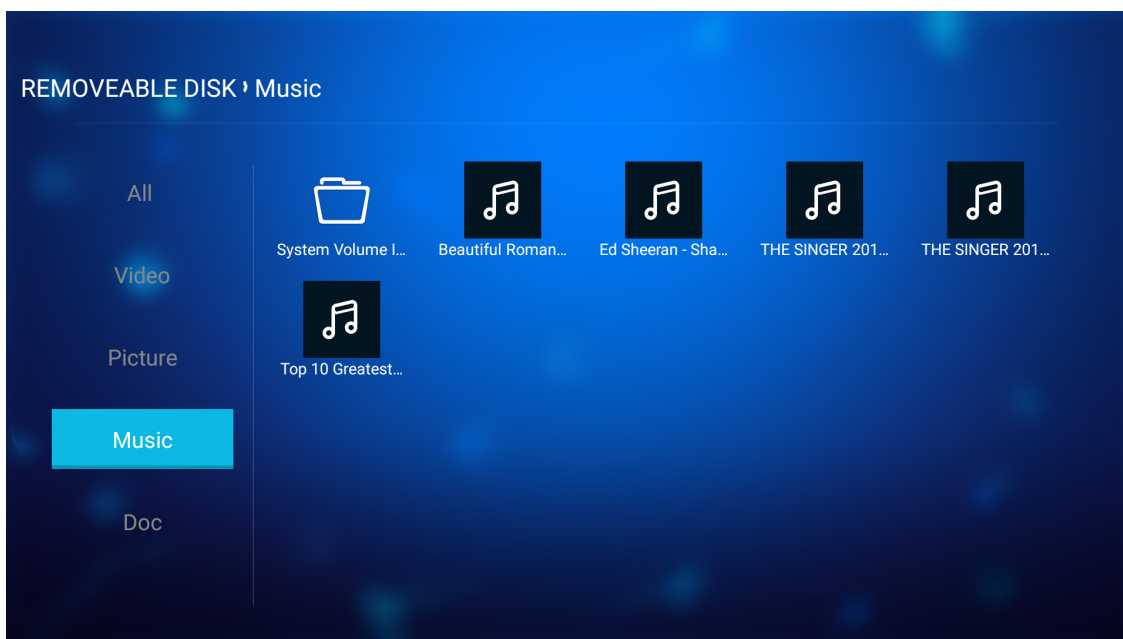

Jeśli dostępnych jest kilka folderów, naciśnij przyciski ▲▼◀▶, aby wybrać żądany folder, a następnie naciśnij przycisk **Enter/↵** w celu wyświetlenia zawartości podfolderu.

2. Naciśnij przyciski ▲▼◀▶, aby wybrać utwór do odtworzenia, a następnie naciśnij przycisk **Enter/↵** w celu rozpoczęcia odtwarzania.

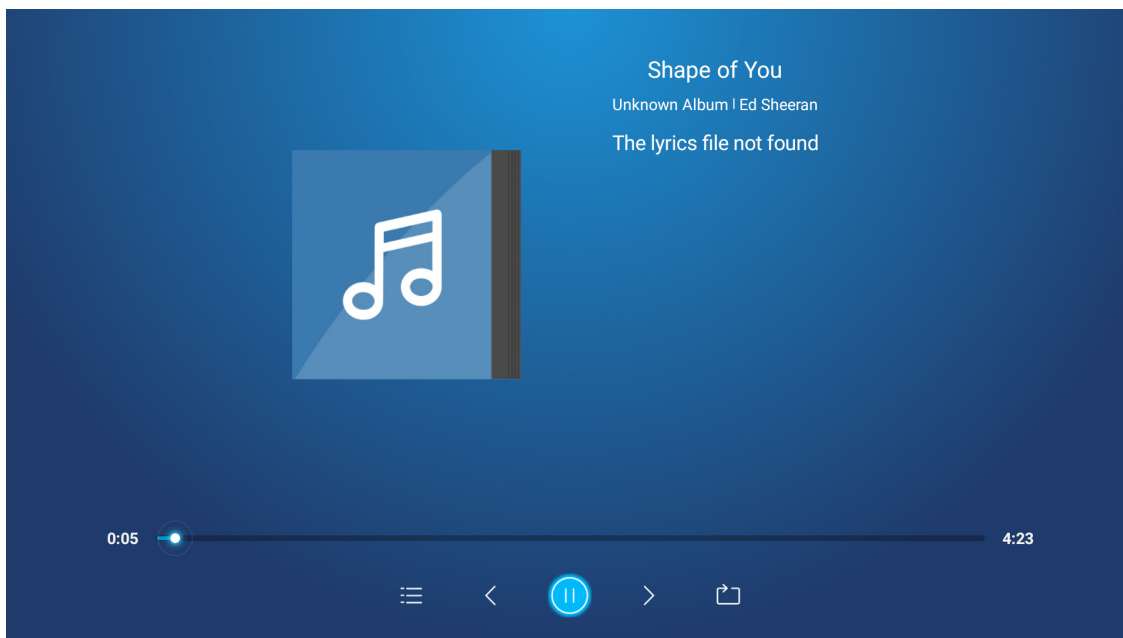

- Aby wstrzymać odtwarzanie, wybierz pozycję ⏸ i naciśnij przycisk **Enter/↵**. Aby wznowić odtwarzanie, wybierz pozycję ▶ i naciśnij przycisk **Enter/↵**.
- Aby przejść do poprzedniej/następnej ścieżki, wybierz pozycję ◀/> i naciśnij przycisk **Enter/↵**.
- Aby przełączyć tryb odtwarzania, wybierz pozycję 🔄 i naciśnij kilka razy przycisk **Enter/↵** w celu ustawienia żądanego trybu.
- Aby wyświetlić listę odtwarzania, wybierz pozycję ☰ i naciśnij przycisk **Enter/↵**.
- Aby zatrzymać odtwarzanie w dowolnym momencie, naciśnij przycisk ⏮.

KORZYSTANIE Z PROJEKTORA

Wyświetlanie dokumentów

1. W lewym panelu wybierz pozycję **Dokument**, aby przejrzeć wszystkie pliki dokumentów.

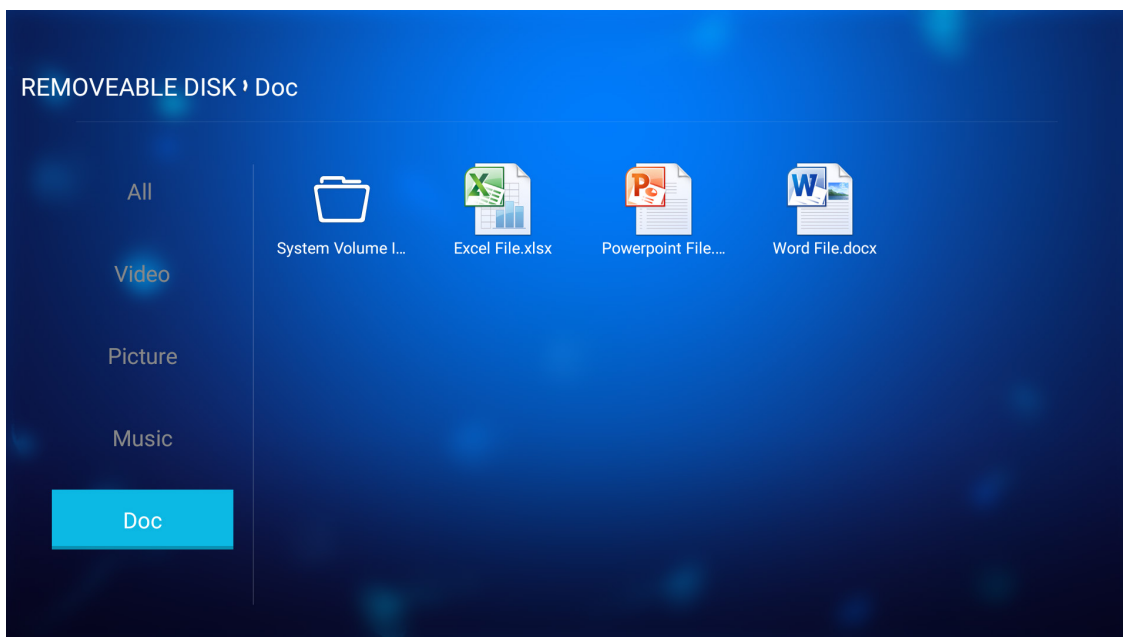

Jeśli dostępnych jest kilka folderów, naciśnij przyciski ▲▼◀▶, aby wybrać żądany folder, a następnie naciśnij przycisk **Enter/↵** w celu wyświetlenia zawartości podfolderu.

2. Naciśnij przyciski ▲▼◀▶, aby wybrać dokument do wyświetlenia, a następnie naciśnij przycisk **Enter/↵** w celu otwarcia pliku.

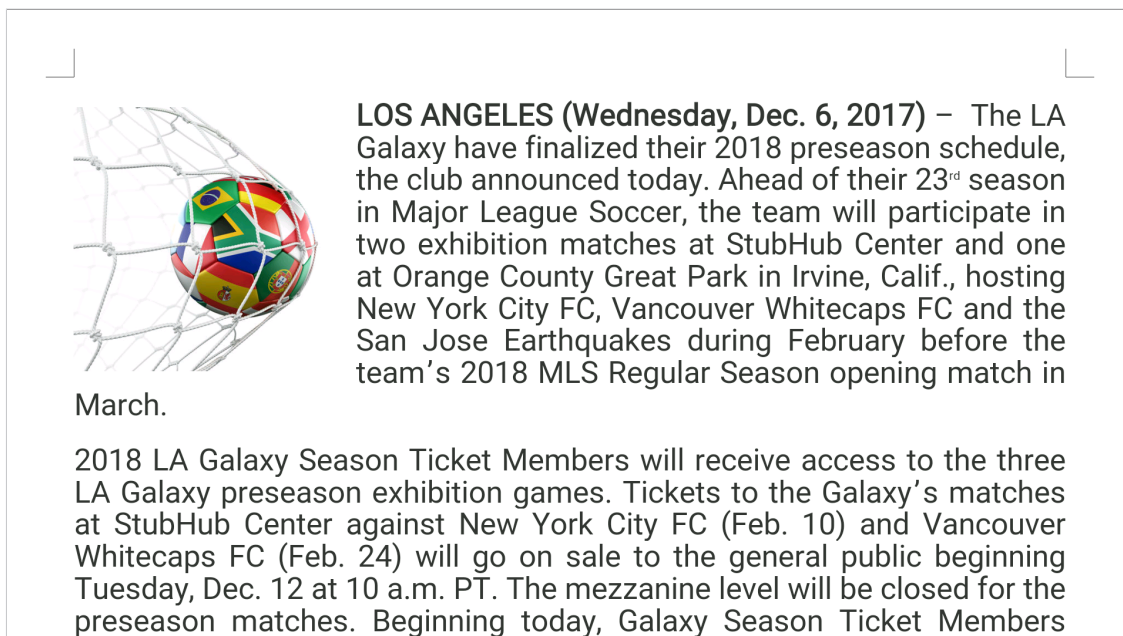

- Naciśnij przyciski ▲▼◀▶, aby przewinąć stronę w górę/w dół lub nawigować po stronie.
- Aby zamknąć dokument w dowolnym momencie, naciśnij przycisk ↶.

KORZYSTANIE Z PROJEKTORA

Uwaga: Podczas otwierania pliku programu PowerPoint na ekranie pojawi się menu Tryb odtwarzania. Należy wybrać żądany tryb odtwarzania, a następnie nacisnąć przycisk **OK**, aby rozpocząć przeglądanie pliku.

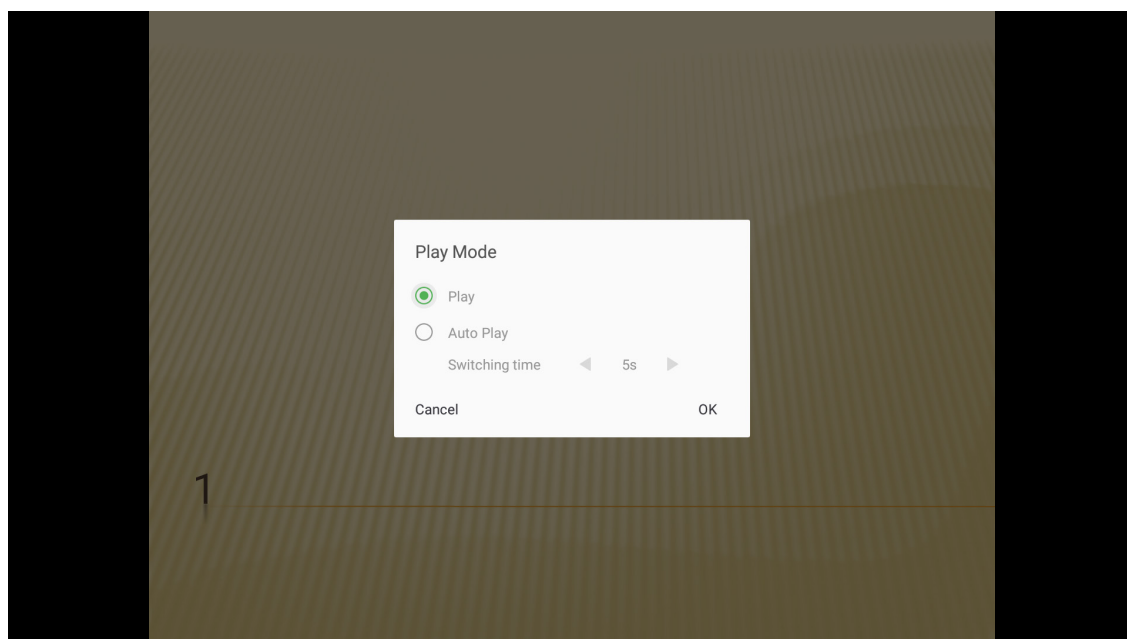

KORZYSTANIE Z PROJEKTORA

Rejestracja projektora w usłudze Device Cloud

Wybierz pozycję **Smart Home**, aby zarejestrować projektor w usłudze Device Cloud. Następnie naciśnij przycisk **Enter** na pilocie lub przycisk **←** na klawiaturze projektora w celu przejścia do menu Smart Home.

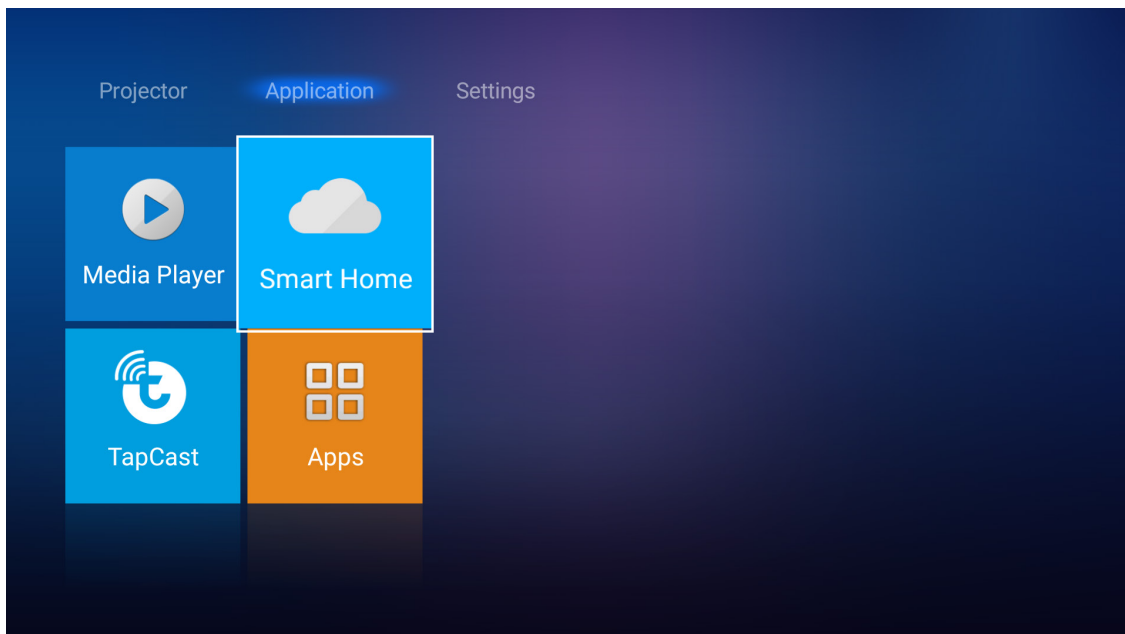

Na ekranie wyświetlone zostaną aktualne parametry ustawień. Rejestracja projektora w usłudze Device Cloud

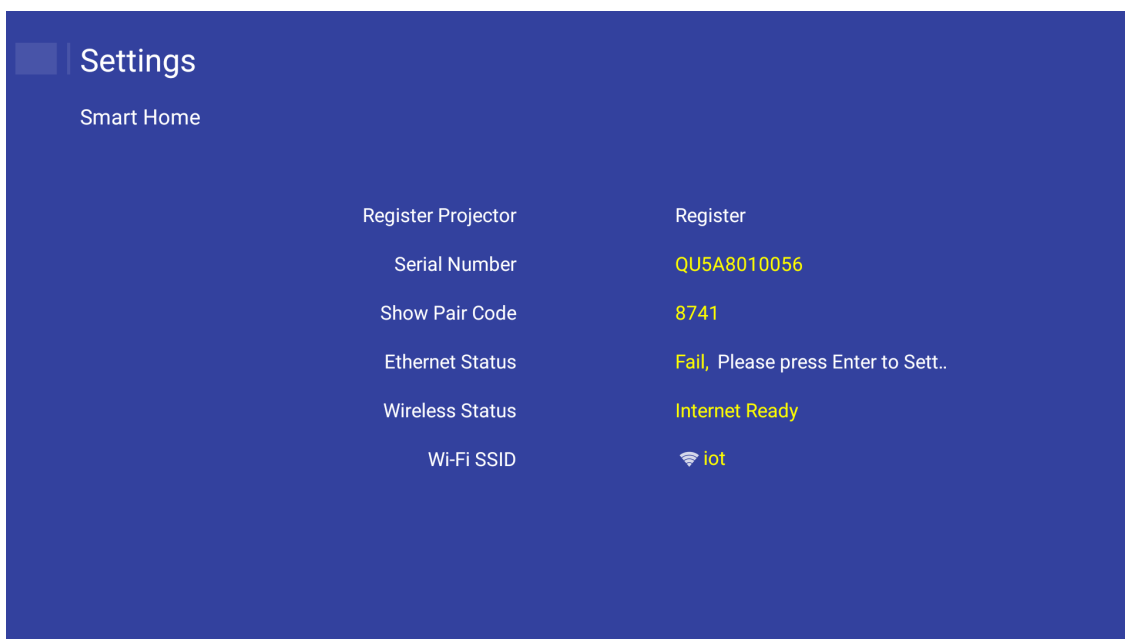

KORZYSTANIE Z PROJEKTORA

Bezprzewodowa transmisja strumieniowa plików multimedialnych

Wybierz pozycję **TapCast**, aby przesłać ekran urządzenia przenośnego do projektora przez połączenie Wi-Fi. Następnie naciśnij przycisk **Enter** na pilocie lub przycisk **↵** na klawiaturze projektora w celu przejścia na ekran TapCast.

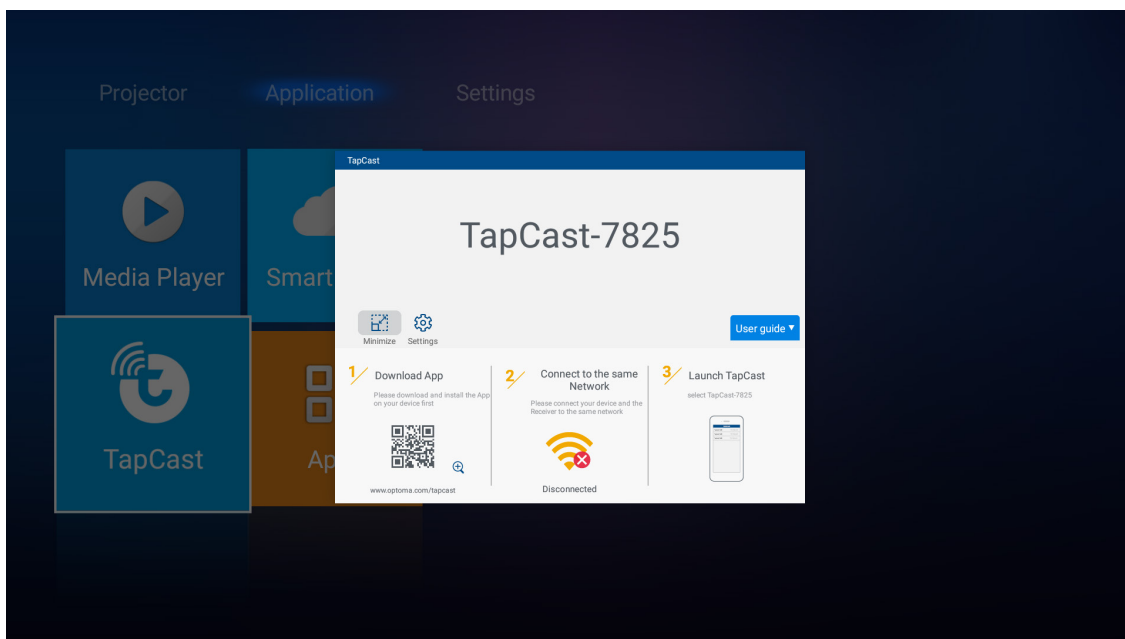
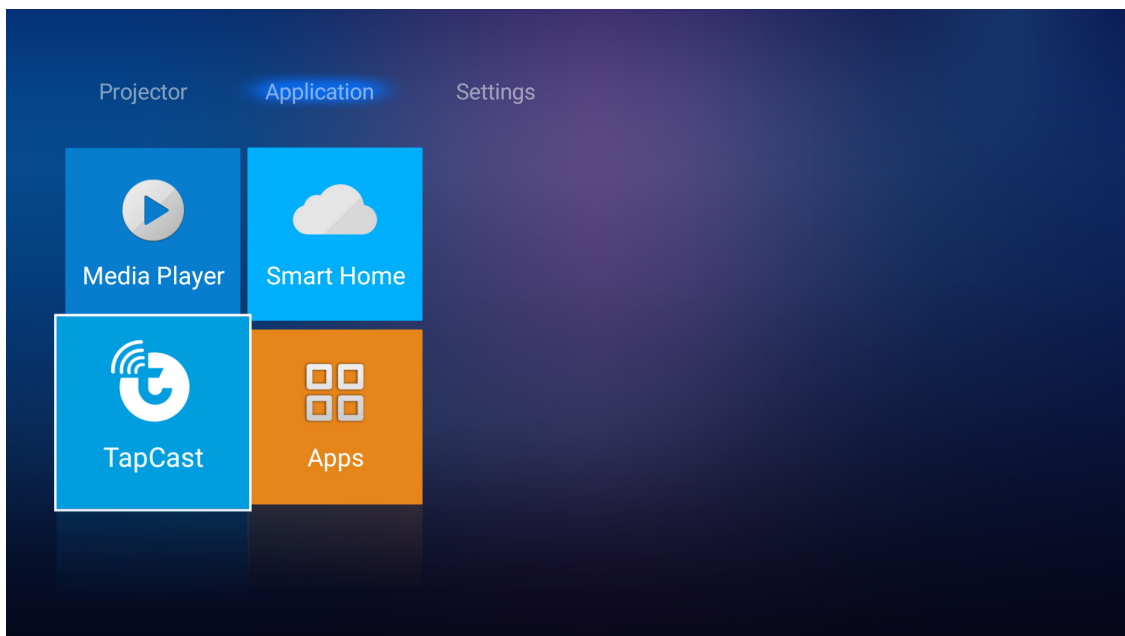

1. Jeśli korzystasz z funkcji TapCast Display po raz pierwszy, pobierz aplikację TapCast i zainstaluj ją na urządzeniu przenośnym.
Uwaga: Można zeskanować widoczny na ekranie kod QR.
2. Podłącz moduł Wi-Fi do projektora i przejdź kolejno do pozycji **Ustawienia > Sieć > Ustawienia sieci bezprzewodowej (Wi-Fi Display)**. Następnie ustaw dla pozycji **Wi-Fi** opcję **WŁ.**
3. Połącz projektor z dostępną siecią. Szczegółowe informacje można znaleźć na page 51.
4. Włącz funkcję Wi-Fi urządzenia przenośnego. Następnie połącz je z tą samą siecią co projektor.
WAŻNE!
 - *Projektor i urządzenie przenośne muszą być połączone z tą samą siecią Wi-Fi.*

KORZYSTANIE Z PROJEKTORA

- Do korzystania z funkcji *Wi-Fi Display* konieczny jest dostęp do Internetu.

Uwaga: Metoda połączenia może być różna w zależności od typu modułu. Szczegółowe informacje można znaleźć w dołączonej do niego dokumentacji.

5. Uruchom aplikację „TapCast” i połącz z modulem.
6. Po połączeniu na ekranie wyświetlony zostanie obraz z urządzenia przenośnego.

Ustawienia aplikacji

Uzyskiwanie dostępu do wszystkich aplikacji

Wybierz **Aplikacje**, aby przeglądać listę aplikacji. Następnie naciśnij **Enter** na pilocie, aby przejść do menu Aplikacje.

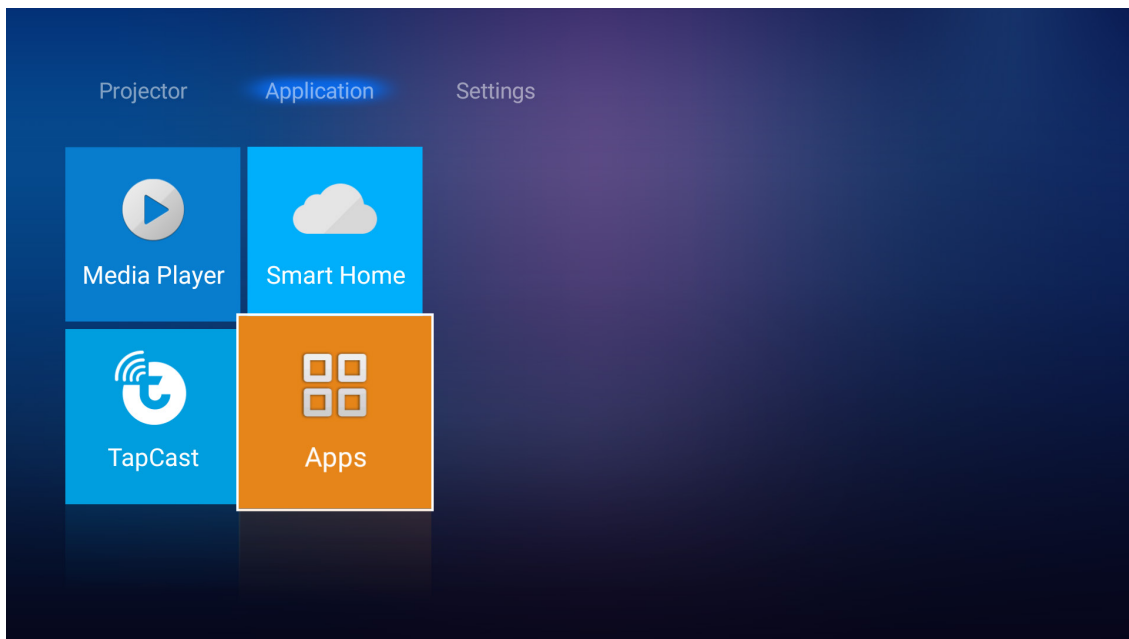

Użyj przycisków ◀▶ w celu wyboru wymaganej aplikacji. Następnie naciśnij Enter na pilocie, aby uruchomić wybraną aplikację.

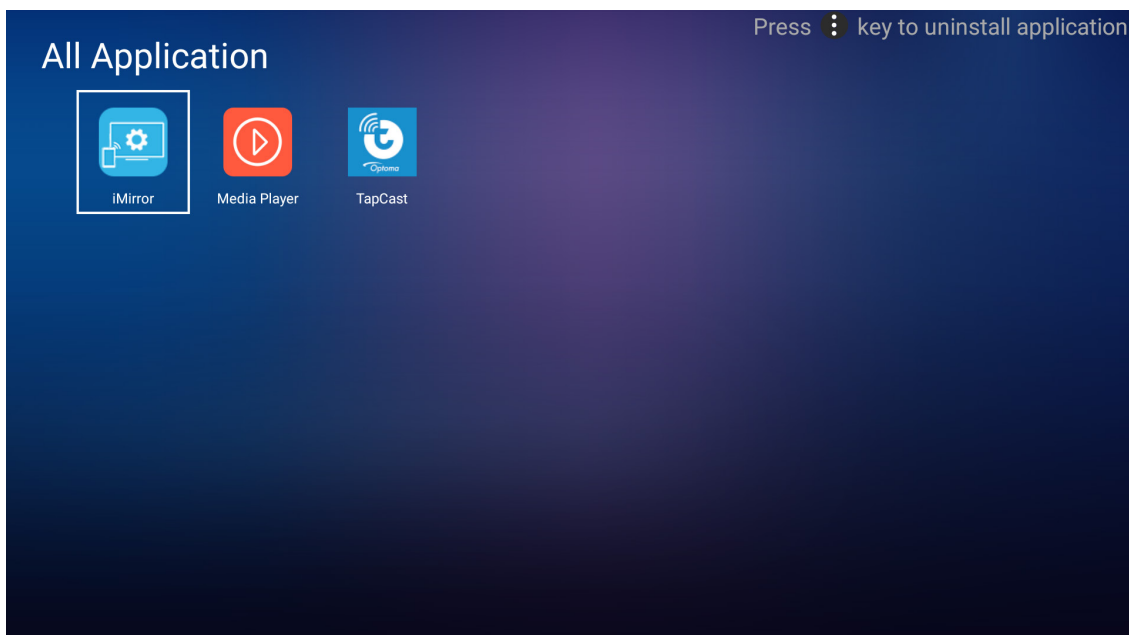

KORZYSTANIE Z PROJEKTORA

Ustawienia ogólne

Na ekranie głównym **Ustawienia** można ustawić język menu ekranowego (OSD) i skonfigurować ustawienia sieci. W celu przełączenia na ekran główny **Ustawienia** wybierz jedną z głównych kategorii i użyj przycisków ◀▶, aby wybrać pozycję **Ustawienia**.

Zmiana języka menu OSD

Wybierz pozycję **Język**, aby ustawić język menu ekranowego. Następnie naciśnij przycisk **Enter** na pilocie lub przycisk ↵ na klawiaturze projektora w celu przejścia do menu **Język**.

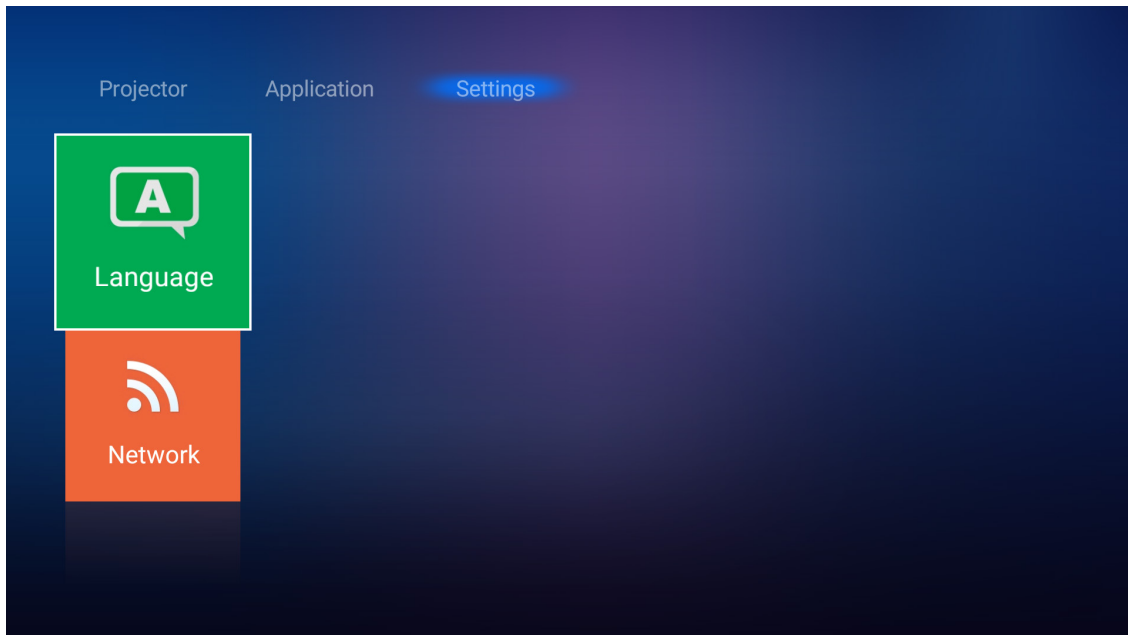

Na ekranie wyświetlona zostanie lista dostępnych języków. Wybierz żądany język i naciśnij przycisk **Enter**/↵, aby potwierdzić wybór.



KORZYSTANIE Z PROJEKTORA

Konfiguracja ustawień sieci

Wybierz pozycję **Sieć**, aby skonfigurować ustawienia sieci. Następnie naciśnij przycisk **Enter** na pilocie lub przycisk **↵** na klawiaturze projektora w celu przejścia do menu **Sieć**.

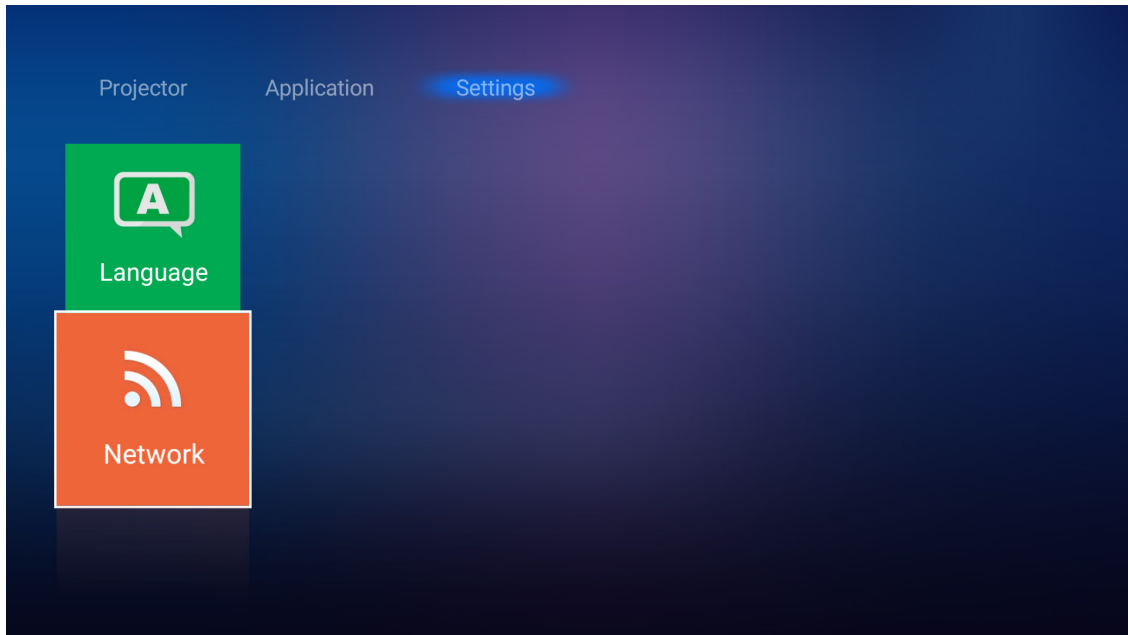

Wybierz pozycję **Ustawienia sterowania projektorem**. Następnie wprowadź wymagane ustawienia.

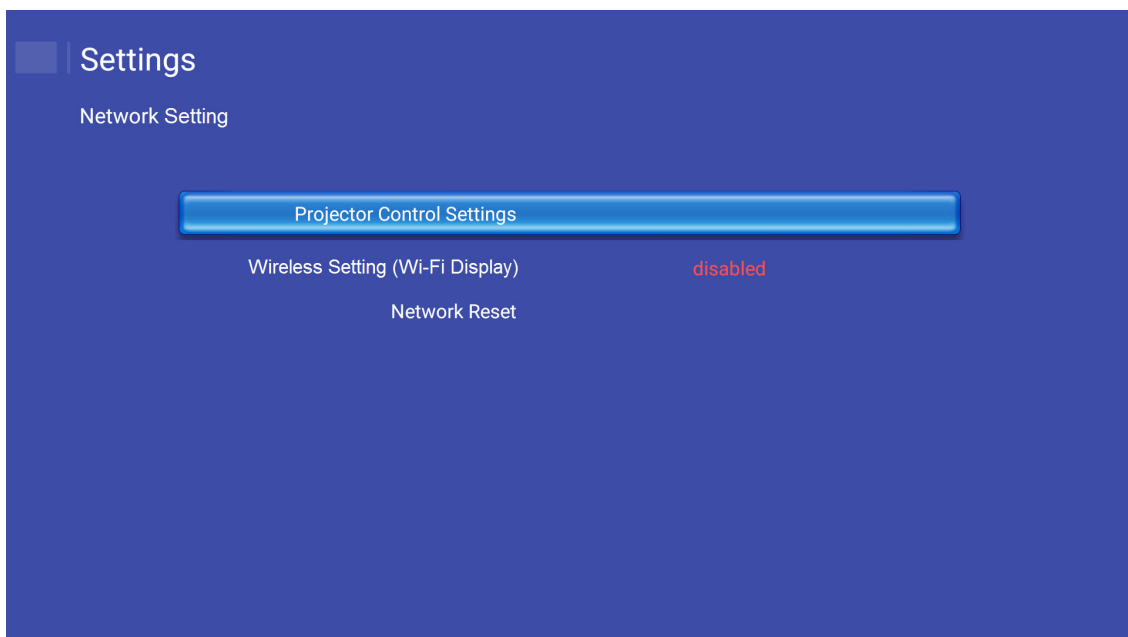

KORZYSTANIE Z PROJEKTORA

Uwaga: Aby skonfigurować połączenie bezprzewodowe, należy wybrać pozycję **Ustawienia sieci bezprzewodowej (Wi-Fi Display)** i wykonać poniższe czynności:

a. Podłącz najpierw moduł Wi-Fi, a następnie włącz funkcję Wi-Fi.

b. Nawiąż połączenie z dostępną siecią Wi-Fi z listy.

W przypadku łączenia z zabezpieczoną siecią Wi-Fi należy po pojawieniu się monitu wprowadzić hasło.

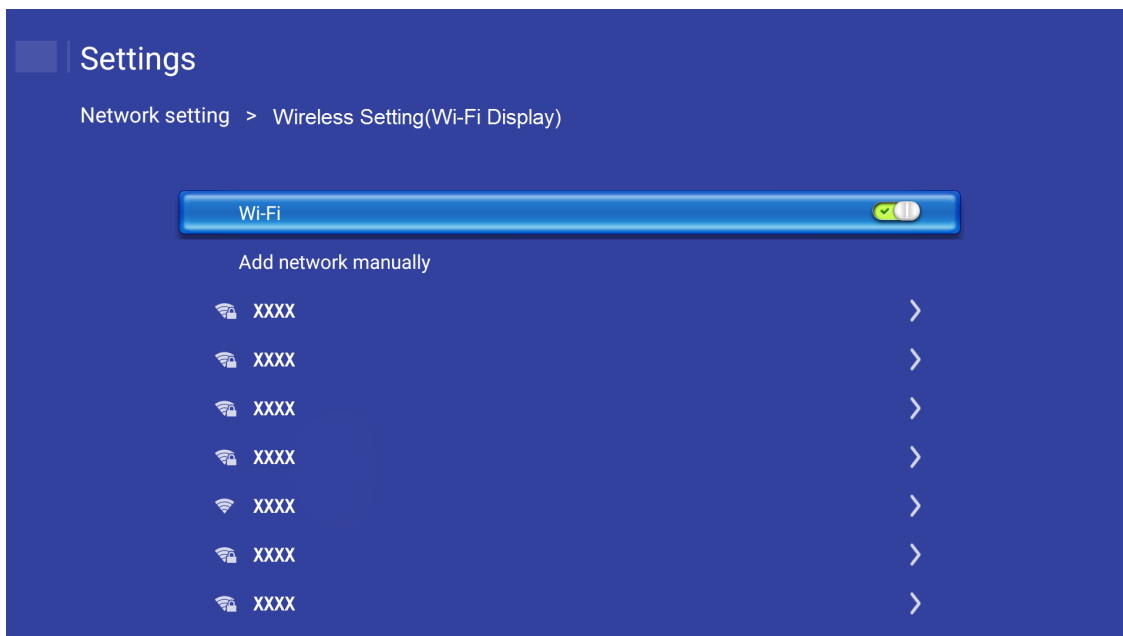

KORZYSTANIE Z PROJEKTORA

Funkcja LAN RJ45

W celu zapewnienia uproszczonej i łatwej obsługi w projektorze dostępne są różne funkcje sieciowe i zdalnego zarządzania.

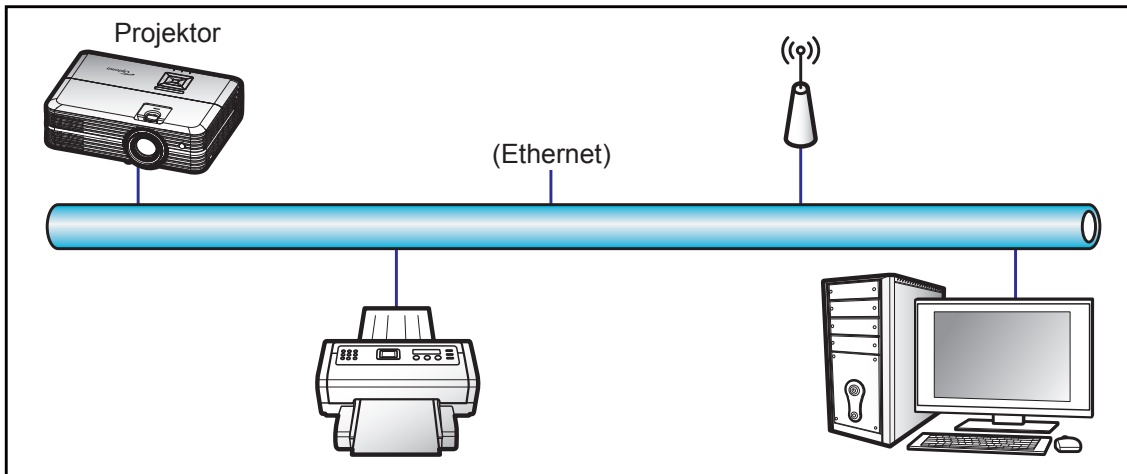

Funkcjonalności terminal przewodowego LAN

Ten projektor może być sterowany przy użyciu komputera PC (laptopa) lub innego urządzenia zewnętrznego z portem LAN/RJ45 i zgodnego z Crestron/Extron/AMX (Wykrywanie urządzenia)/PJLink.

- Crestron jest zarejestrowanym znakiem towarowym Crestron Electronics, Inc. z USA.
- Extron jest zarejestrowanym znakiem towarowym Extron Electronics, Inc. w USA.
- AMX jest zarejestrowanym znakiem towarowym AMX LLC w USA.
- PJLink wystąpiła o znak handlowy i zarejestrowanie logo w Japonii, USA oraz innych krajach przez JBMIA.

Projektor obsługiwany jest specyficznymi poleceniami sterownika Crestron Electronics oraz związanego programowania, przykładowo RoomView®.

<http://www.crestron.com/>

Projektor jest przystosowany do obsługi urządzeń Extron w celach referencyjnych.

<http://www.extron.com/>

Projektor jest obsługiwany przez AMX (Device Discovery).

<http://www.amx.com/>

Projektor obsługuje wszystkie polecenia PJLink Class1 (Version 1.00).

<http://pjlink.jbmia.or.jp/english/>

KORZYSTANIE Z PROJEKTORA

Ustawienia sieci Ethernet

Konfiguracja parametrów sieci.

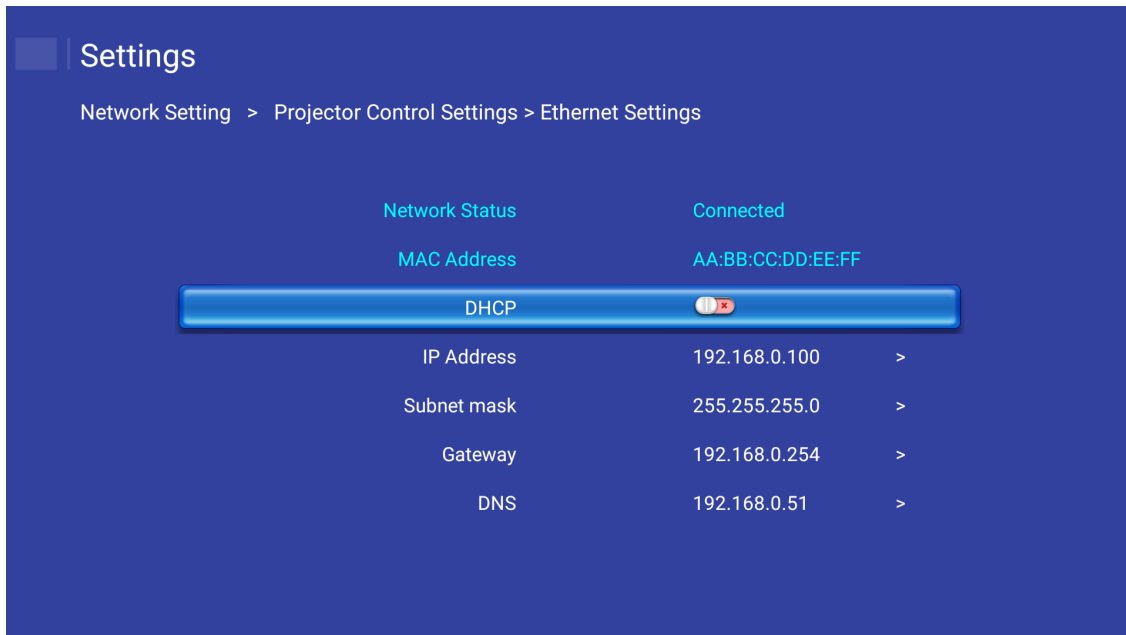

- DHCP: Wył
- Adres IP: 192.168.0.100
- Maska podsieci: 255.255.255.0
- Brama: 192.168.0.254
- DNS: 192.168.0.51

Ustawienia sieci bezprzewodowej

Wybierz sieć bezprzewodową, z którą chcesz nawiązać połączenie w celu bezprzewodowego sterowania projektorem za pomocą różnych protokołów, w tym m.in. Alexa.

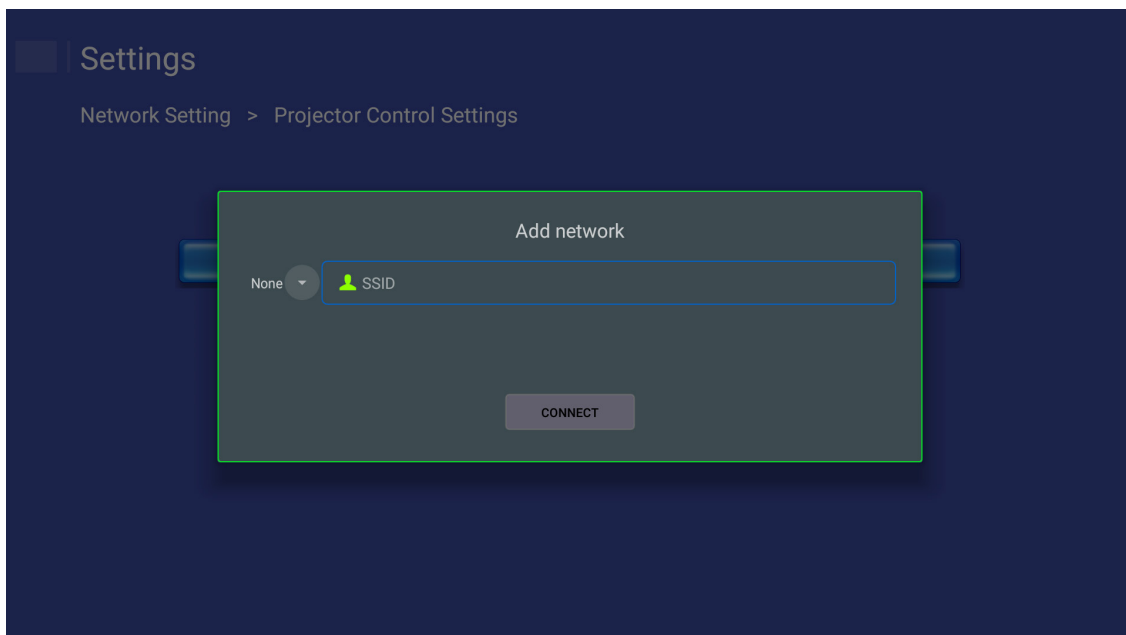

KORZYSTANIE Z PROJEKTORA

Funkcje sterowania projektorem

Konfiguracja sposobu monitorowania projektora i sterowania nim przez sieć.

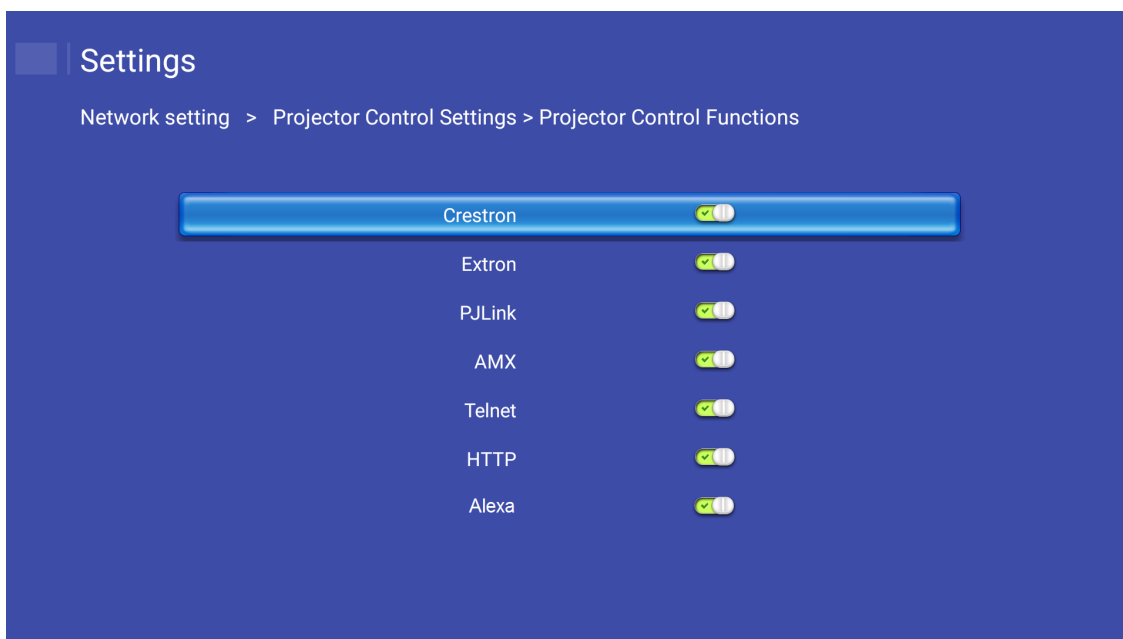

KONSERWACJA

Wymiana lampy

Projektor automatycznie wykrywa stan żywotności lampy. Gdy żywotność lampy zbliża się do końca, na ekranie wyświetlany jest komunikat ostrzegawczy.

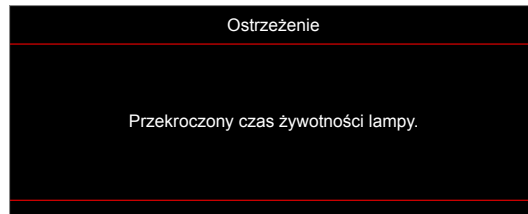

Po wyświetleniu tego komunikatu należy się skontaktować z lokalnym dostawcą lub z punktem serwisowym w celu jak najszybszej wymiany lampy. Przed wymianą lampy należy się upewnić, że projektor chłodził się, przez co najmniej 30 minut.



Ostrzeżenie: Przy montażu sufitowym należy zachować ostrożność podczas otwierania panela dostępu do lampy. Podczas wymiany żarówki przy montażu sufitowym, zaleca się zakładanie okularów ochronnych. Należy zachować ostrożność, aby zapobiec wypadnięciu z projektora luźnych elementów.



Ostrzeżenie: Wnęka lampy jest gorąca! Przed wymianą lampy, zaczekaj na jej ochłodzenie!



Ostrzeżenie: Aby zmniejszyć zagrożenie osobistych obrażeń, nie wolno upuścić modułu lampy lub dotykać do żarówki lampy. Żarówka może być uszkodzona i po upuszczeniu może spowodować obrażenia.

KONSERWACJA

Wymiana lampy (ciąg dalszy)

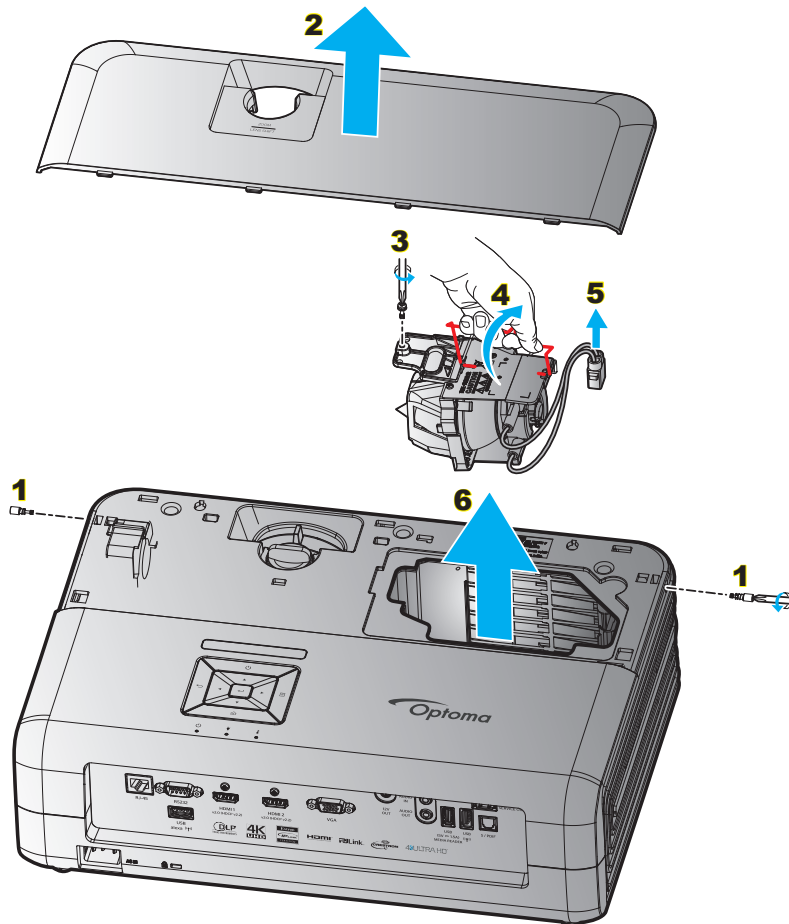

Procedura:

1. Wyłącz zasilanie projektora, naciskając przycisk „ $\text{\textcircled{P}}$ ” na pilocie lub na klawiaturze projektora.
2. Zaczekaj na ochłodzenie się projektora, przez co najmniej 30 minut.
3. Odłącz przewód zasilający.
4. Odkręć 2 śruby mocujące górną pokrywę. **1**
5. Zdejmij górną pokrywę. **2**
6. Odkręć śrubę w module lampy. **3**
7. Unieś uchwyt lampy. **4**
8. Wyjmij przewód lampy. **5**
9. Wyjmij ostrożnie moduł lampy. **6**
10. W celu założenia modułu lampy, wykonaj wymienione czynności w kolejności odwrotnej.
11. Włącz projektor i wyzeruj licznik lampy.
12. Kasuj licznik lampy: (i) Naciśnij „Menu” → (ii) Wybierz „Ustawienia projektora” → (iii) Wybierz „Ustawienia lampy” → (iv) Wybierz „Kasuj licznik lampy” → (v) Wybierz „Tak”.

Uwaga:

- Nie można włączyć projektora, jeśli pokrywa lampy jest wymontowana z projektora.
- Nie należy dotykać szklanej powierzchni lampy. Tłuszcz z rąk może spowodować pęknięcie lampy. Użyj suchej szmatki do oczyszczenia modułu lampy, po jej przypadkowym dotknięciu.

KONSERWACJA

Instalacja i czyszczenie filtra przeciwpyłowego

Instalacja filtra przeciwpyłowego

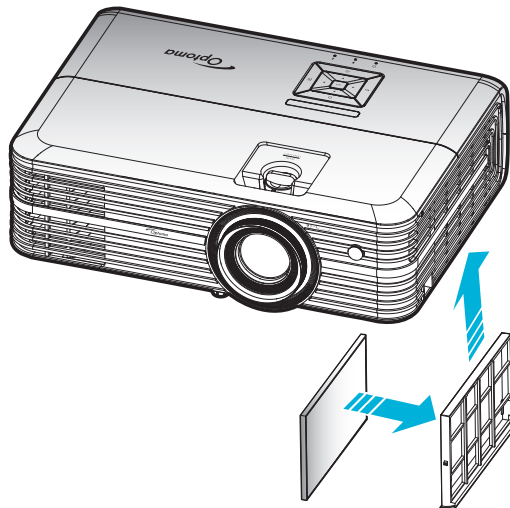

Uwaga: Filtry przeciwpyłowe są wymagane/dostarczane jedynie w wybranych regionach, gdzie występuje nadmierne zapylenie.

Czyszczenie filtra przeciwpyłowego

Zalecamy czyszczenie filtra przeciwpyłowego co trzy miesiące. Należy go czyścić częściej, jeżeli projektor jest używany w zapyłonym środowisku.

Procedura:

1. Wyłącz zasilanie projektora, naciskając przycisk „” na pilocie lub na klawiaturze projektora.
2. Odłącz przewód zasilający.
3. Przesuń uchwyt filtra przeciwpyłowego w dół, aby wyjąć go w dolnej części projektora. **1**
4. Wymij ostrożnie filtra powietrza. Następnie oczyść lub wymień filtr przeciwpyłowy. **2**
5. W celu instalacji filtra przeciwpyłowego, należy wykonać poprzednie czynności w kolejności odwrotnej.

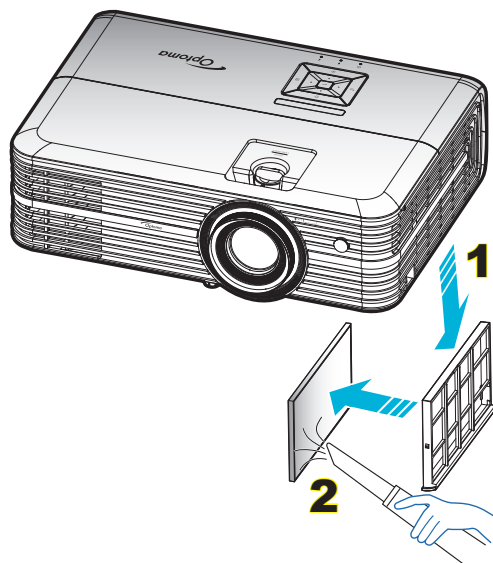

INFORMACJE DODATKOWE

Zgodne rozdzielczości

Cyfrowe (HDMI 1.4)

Rozdzielczość natywna: 1920 x 1080 przy 60 Hz

Ustanowione taktowanie	Standardowe taktowanie	Taktowanie deskryptora	Obsługiwany tryb wideo	Szczegółowe taktowanie
720 x 400 przy 70 Hz	1280 x 720 przy 60 Hz	1920 x 1080 przy 60 Hz (domyślne)	720 x 480i przy 60 Hz 16:9	1920 x 1080p przy 60 Hz
640 x 480 przy 60 Hz	1280 x 800 przy 60 Hz		720 x 480p przy 60 Hz 4:3	
640 x 480 przy 67 Hz	1280 x 1024 przy 60 Hz		720 x 480p przy 60 Hz 16:9	
640 x 480 przy 72 Hz	1920 x 1200 przy 60 Hz (obniżone)		720 x 576i przy 50 Hz 16:9	
640 x 480 przy 75 Hz	1366 x 768 przy 60 Hz		720 x 576p przy 50 Hz 4:3	
800 x 600 przy 56 Hz			720 x 576p przy 50 Hz 16:9	
800 x 600 przy 60 Hz			1280 x 720p przy 60 Hz 16:9	
800 x 600 przy 72 Hz			1280 x 720p przy 50 Hz 16:9	
800 x 600 przy 75 Hz			1920 x 1080i przy 60 Hz 16:9	
832 x 624 przy 75 Hz			1920 x 1080i przy 50 Hz 16:9	
1024 x 768 przy 60 Hz			1920 x 1080p przy 60 Hz 16:9	
1024 x 768 przy 70 Hz			1920 x 1080p przy 50 Hz 16:9	
1024 x 768 przy 75 Hz			1920 x 1080p przy 24 Hz 16:9	
1280 x 1024 przy 75 Hz			3840 x 2160 przy 24 Hz	
1152 x 870 przy 75 Hz			3840 x 2160 przy 25 Hz	
			3840 x 2160 przy 30 Hz	
			4096 x 2160 przy 24 Hz	

Cyfrowe (HDMI 2.0)

Rozdzielczość natywna: 1920 x 1080 przy 60 Hz

B0/Ustanowione taktowanie	B0/Standardowy taktowanie	B1/Tryb wideo	B1/Szczegółowe taktowanie
720 x 400 przy 70 Hz	1280 x 720 przy 60 Hz	720 x 480i przy 60 Hz 16:9	1920 x 1080p przy 60 Hz
640 x 480 przy 60 Hz	1280 x 800 przy 60 Hz	720 x 480p przy 60 Hz 4:3	
640 x 480 przy 67 Hz	1280 x 1024 przy 60 Hz	720 x 480p przy 60 Hz 16:9	
640 x 480 przy 72 Hz	1920 x 1200 przy 60 Hz (obniżone)	720 x 576i przy 50 Hz 16:9	
640 x 480 przy 75 Hz	1366 x 768 przy 60 Hz	720 x 576p przy 50 Hz 4:3	
800 x 600 przy 56 Hz		720 x 576p przy 50 Hz 16:9	
800 x 600 przy 60 Hz		1280 x 720p przy 60 Hz 16:9	
800 x 600 przy 72 Hz		1280 x 720p przy 50 Hz 16:9	
800 x 600 przy 75 Hz		1920 x 1080i przy 60 Hz 16:9	
832 x 624 przy 75 Hz		1920 x 1080i przy 50 Hz 16:9	
1024 x 768 przy 60 Hz		1920 x 1080p przy 60 Hz 16:9	
1024 x 768 przy 70 Hz		1920 x 1080p przy 50 Hz 16:9	
1024 x 768 przy 75 Hz		1920 x 1080p przy 24 Hz 16:9	
1280 x 1024 przy 75 Hz		3840 x 2160 przy 24 Hz	
1152 x 870 przy 75 Hz		3840 x 2160 przy 25 Hz	
		3840 x 2160 przy 30 Hz	
		3840 x 2160 przy 50 Hz	
		3840 x 2160 przy 60 Hz	
		4096 x 2160 przy 24 Hz	
		4096 x 2160 przy 25 Hz	

INFORMACJE DODATKOWE

B0/Ustanowione taktowanie	B0/Standardowy taktowanie	B1/Tryb wideo	B1/Szczegółowe taktowanie
		4096 x 2160 przy 30 Hz	
		4096 x 2160 przy 50 Hz	
		4096 x 2160 przy 60 Hz	

Uwaga: Obsługuje 1920 x 1080 przy 50 Hz.

Analogowy

Rozdzielczość natywna: 1920 x 1080 przy 60 Hz

B0/Ustanowione taktowanie	B0/Standardowy taktowanie	B0/Szczegółowe taktowanie	B1/Szczegółowe taktowanie
720 x 400 przy 70 Hz	1280 x 720 przy 60 Hz	1920 x 1080 przy 60 Hz (domyślne)	1366 x 768 przy 60 Hz
640 x 480 przy 60 Hz	1280 x 800 przy 60 Hz		
640 x 480 przy 67 Hz	1280 x 1024 przy 60 Hz		
640 x 480 przy 72 Hz	1400 x 1050 przy 60 Hz		
640 x 480 przy 75 Hz	1600 x 1200 przy 60 Hz		
800 x 600 przy 56 Hz			
800 x 600 przy 60 Hz			
800 x 600 przy 72 Hz			
800 x 600 przy 75 Hz			
832 x 624 przy 75 Hz			
1024 x 768 przy 60 Hz			
1024 x 768 przy 70 Hz			
1024 x 768 przy 75 Hz			
1280 x 1024 przy 75 Hz			
1152 x 870 przy 75 Hz			

Uwaga: Obsługuje 1920 x 1080 przy 50 Hz.

INFORMACJE DODATKOWE

Wielkość obrazu i odległość projekcji

Długość przekątnej (cale) ekranu 16:9	Wielkość ekranu S x W				Dystans projekcji (G)				Przesunięcie (HD)	
	(m)		(cale)		(m)		(stopy)		(m)	(stopy)
	Szerokość	Wysokość	Szerokość	Wysokość	Szeroki	Tele	Szeroki	Tele		
30	0,66	0,37	25,97	14,61	-	1,05	-	3,44	0,02	0,07
40	0,89	0,50	34,86	19,61	1,07	1,41	3,51	4,62	0,03	0,09
60	1,33	0,75	52,29	29,42	1,61	2,11	5,27	6,93	0,04	0,13
70	1,55	0,87	61,01	34,32	1,88	2,46	6,15	8,08	0,05	0,16
80	1,77	1,00	69,73	39,22	2,14	2,82	7,03	9,23	0,05	0,18
90	1,99	1,12	78,44	44,12	2,41	3,17	7,91	10,39	0,06	0,20
100	2,21	1,25	87,16	49,03	2,68	3,52	8,78	11,54	0,07	0,22
120	2,66	1,49	104,59	58,83	3,21	4,22	10,54	13,85	0,08	0,27
150	3,32	1,87	130,74	73,54	4,02	5,28	13,18	17,31	0,10	0,34
180	3,98	2,24	156,88	88,25	4,82	6,34	15,81	20,78	0,12	0,40
200	4,43	2,49	174,32	98,05	5,36	7,04	17,57	23,08	0,14	0,45
250	5,53	3,11	217,89	122,57	6,70	8,80	21,96	28,85	0,17	0,56
300,6	6,65	3,74	262,00	147,37	8,05	-	26,40	-	0,21	0,68

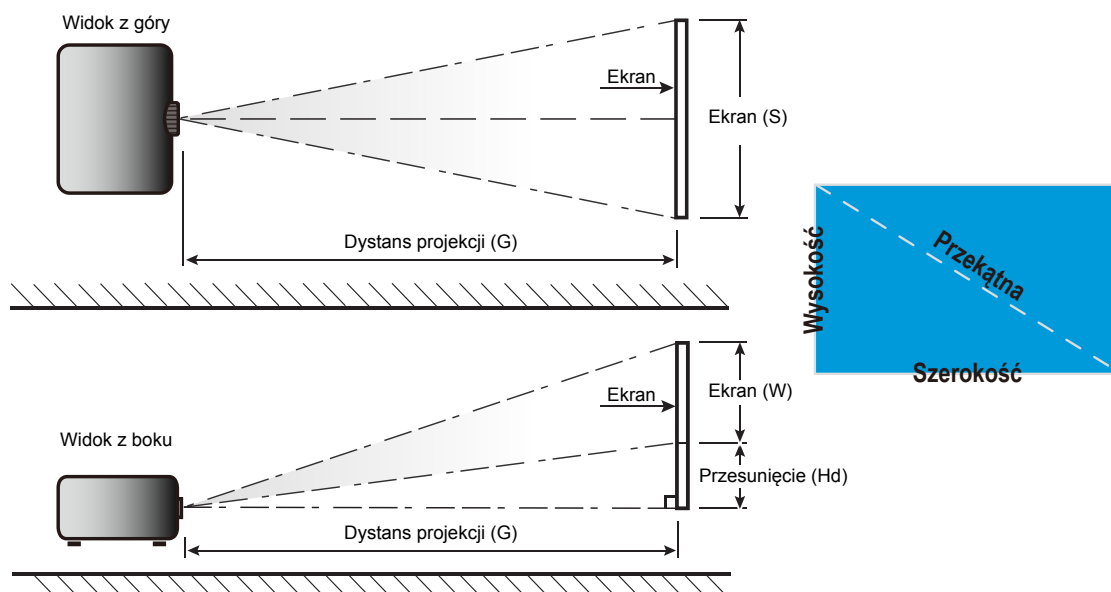

INFORMACJE DODATKOWE

Wymiary projektora i instalacja zaczepu sufitowego

1. Aby zapobiec uszkodzeniu projektora należy używać zestawu do montażu sufitowego Optoma.
2. W celu zastosowania zestawu do montażu sufitowego innych firm należy upewnić się, że śruby do połączenia zestawu z projektorem spełniają następujące specyfikacje:
 - Typ śruby: M4*3
 - Minimalna długość śruby: 10mm

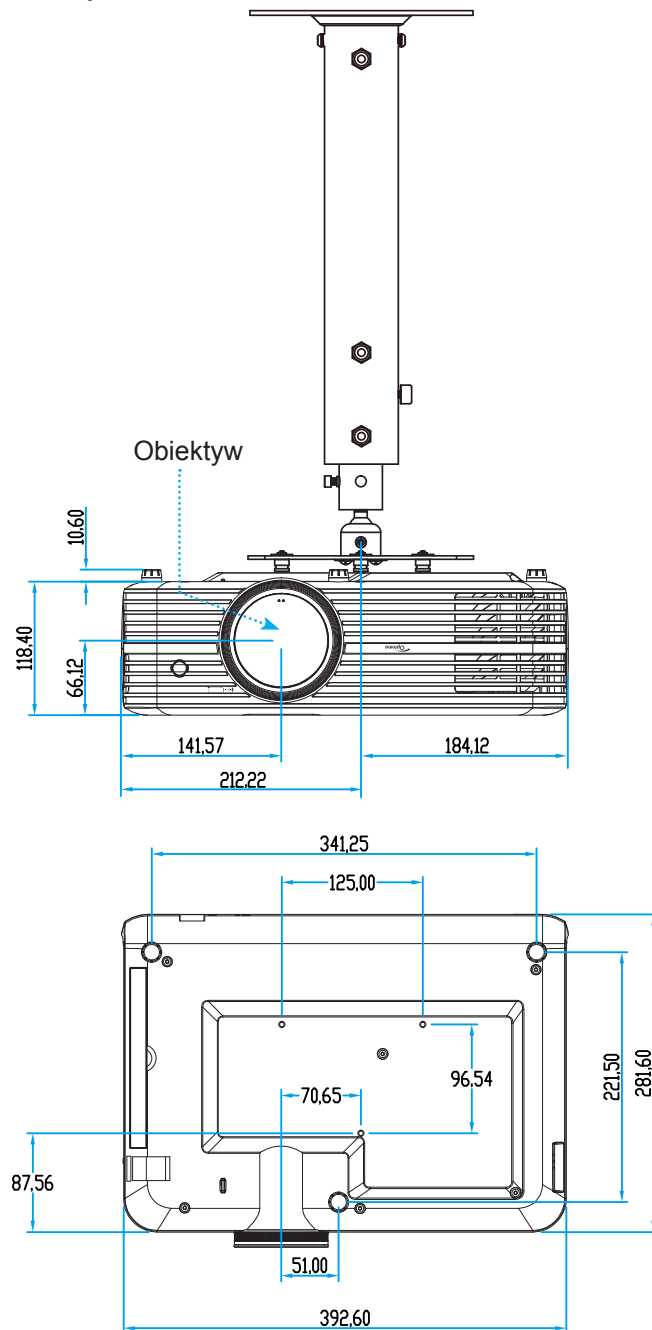

Uwaga: Należy pamiętać, że uszkodzenie spowodowane nieprawidłową instalacją spowoduje unieważnienie gwarancji.



Ostrzeżenie:

- Po zakupieniu zestawu do montażu sufitowego z innej firmy należy sprawdzić, czy używany jest prawidłowy rozmiar śruby. Rozmiary śrub zależą od grubości płyty montażowej.
- Należy zachować co najmniej 10 cm odstęp między sufitem i dolną częścią projektora.
- Należy unikać instalowania projektora w pobliżu źródła ciepła.

INFORMACJE DODATKOWE

Kody pilota zdalnego sterowania na podczerwień



Przycisk	Nr przycisku	MTX.	Format	Dane0	Dane1	Dane2	Dane3	Opis	
Wł./Wył zasilania		K12	04	F1	32	CD	71	8E	Sprawdź informacje w części „Włączanie/ wyłączenie zasilania projektora” na stronie 19.
Źródło		K3	11	F1	32	CD	18	E7	Naciśnij przycisk , aby wybrać sygnał wejścia.
Ekran główny		K13	03	F1	32	CD	92	6D	Naciśnij przycisk , aby wrócić na ekran główny.
Menu		K8	17	F1	32	CD	0E	F1	Naciśnij przycisk , aby uaktywnić menu ekranowe (OSD). Aby zakończyć wyświetlanie menu OSD, ponownie naciśnij przycisk .
Powrót		K4	10	F1	32	CD	86	79	Naciśnij przycisk , aby wrócić na poprzednią stronę.
W górę		K7	18	F2	32	CD	11	EE	Użyj przycisków do wyboru elementów lub do regulacji wybranych parametrów.
W lewo		K14	02	F2	32	CD	10	EF	
W prawo		K5	09	F2	32	CD	12	ED	
W dół		K2	19	F2	32	CD	14	EB	
Wprowadź	Enter	K9	16	F1	32	CD	0F	F0	Potwierdzenie wyboru elementu.
Wycisz		K15	01	F1	32	CD	52	AD	Naciśnij przycisk , aby wył./wł. głośnik wbudowany w projektor.
Tryb wyświetlania		K10	15	F1	32	CD	91	6E	Naciśnij przycisk , aby wyświetlić menu Tryb wyświetlania. Aby wyjść z menu Tryb wyświetlania, ponownie naciśnij przycisk .
Opcje		K6	08	F1	32	CD	25	DA	Naciśnij przycisk , aby skonfigurować ustawienia inteligentnego telewizora.
Głośność -	-	K11	12	F2	32	CD	0C	F3	Naciśnij przycisk - w celu zmniejszenia głośności.
Głośność +	+	K1	05	F2	32	CD	09	F6	Naciśnij przycisk + w celu zwiększenia głośności.

INFORMACJE DODATKOWE

Rozwiązywanie problemów

Po wystąpieniu problemów z działaniem projektora należy sprawdzić następujące informacje. Jeśli problem utrzymuje się należy skontaktować się z lokalnym dostawcą lub z punktem serwisowym.

Problemy związane z obrazem



Brak obrazu na ekranie

- Sprawdź czy są prawidłowo i pewnie połączone wszystkie kable i połączenia zasilania, zgodnie z opisem w części „Instalacja”.
- Upewnij się, że szpilki złącza nie są wygięte lub złamane.
- Sprawdź, czy lampa projektora została prawidłowo zainstalowana. Patrz sekcja „Wymiana lampy” na stronach 56-57.
- Upewnij się, że nie jest włączona funkcja „Wyciszenie”.



Brak ostrości obrazu

- Wyreguluj ostrość pokrętkiem na obiektywie projektora. Patrz strona 17.
- Upewnij się, że ekran projekcji znajduje się w wymaganej odległości od projektora. (Patrz strona 61).



Rozciągnięty obraz przy wyświetlaniu tytułu DVD w formacie 16:9

- Podczas odtwarzania anamorficznego DVD lub DVD 16:9, projektor pokaże najlepszy obraz w formacie 16:9, po stronie projektora.
- Podczas odtwarzania tytułu DVD w formacie 4:3, należy zmienić format na 4:3 w menu OSD projektora.
- Należy ustawić format wyświetlania odtwarzacza DVD na proporcje obrazu 16:9 (szeroki).



Obraz za mały lub za duży

- Wyreguluj położenie dźwigni zoom na projektorze.
- Przysuń lub odsuń projektor od ekranu.
- Naciśnij „Menu” w panelu projektora, przejdź do „Ustawienia wyświetlania-->Proporcje obrazu”. Wypróbuj inne ustawienia.



Nachylone boki obrazu:

- Jeśli to możliwe należy zmienić pozycję projektora, aby znajdował się na środku ekranu i poniżej ekranu.



Odwrócony obraz

- Wybierz „Ustawienia projektora-->Tryb projekcji” z OSD i wyreguluj kierunek projekcji.



Zamazany, podwójny obraz

- Upewnij się, że dla pozycji „Tryb wyświetlania” nie ustawiono opcji 3D, aby uniknąć zamazanego podwójnego obrazu 2D.

INFORMACJE DODATKOWE



Dwa obrazy w formacie side-by-side (obok siebie)

- Ustaw dla pozycji „3D” --> „Format 3D” opcję „Tryb SBS”.

Inne problemy



Projektor przestaje reagować na wszystkie elementy sterowania

- Jeśli to możliwe, wyłącz projektor, a następnie odłącz przewód zasilający i przed ponownym podłączeniem zasilania zaczekaj, co najmniej 20 sekund.



Przepaliła się lampa generując trzaskający dźwięk

- Po osiągnięciu przez lampę końca żywotności, może się ona przepalić generując wysoki, trzaskający dźwięk. W takim przypadku, projektor nie włączy się dopóki nie zostanie wymieniona lampa. Aby wymienić lampę należy wykonać procedury wymienione w części „Wymiana lampy” na stronach 56-57.

Problemy związane z pilotem zdalnego sterowania



Jeśli pilot zdalnego sterowania nie działa

- Sprawdź, czy kąt działania pilota zdalnego sterowania mieści się w zakresie $\pm 15^\circ$ (w poziomie) i $\pm 10^\circ$ (w pionie) w odniesieniu do odbiornika podczerwieni w projektorze.
- Upewnij się, że pomiędzy pilotem zdalnego sterowania a projektorem nie ma żadnych przeszkód. Przesuwaj się w odległości do 7 m (~22 stopy) od projektora.
- Upewnij się, że bateria jest prawidłowo włożona.
- Baterię po wyczerpaniu należy wymienić.

INFORMACJE DODATKOWE

Wskaźnik ostrzeżeń

Kiedy zapalą się lub migają wskaźniki ostrzeżenia (patrz poniżej), projektor zostanie automatycznie wyłączony:

- Wskaźnik LED „Lampa” świeci czerwonym światłem i miga czerwonym światłem wskaźnik „Wł/Czuwanie”.
- Wskaźnik LED „Temperatura” świeci światłem czerwonym i miga czerwonym światłem wskaźnik „Wł/Czuwanie”. Oznacza to przegrzanie projektora. W normalnych warunkach, projektor można ponownie włączyć.
- Wskaźnik LED „Temperatura” miga światłem czerwonym i miga czerwonym światłem wskaźnik „Wł/Czuwanie”.

Odłącz przewód zasilający od projektora, zaczekaj 30 sekund i spróbuj ponownie. Jeśli wskaźnik ostrzeżenia zaświeci się lub zacznie migać ponownie, skontaktuj się z najbliższym punktem serwisowym w celu uzyskania pomocy.

Komunikat świateł LED

Message	Dioda LED Włączenie/Wstrzymanie		Dioda LED temperatury	Dioda LED lampy
	(Czerwony)	(Niebieski)	(Czerwony)	(Czerwony)
Stan oczekiwania (Wejście przewodu zasilającego)	Stałe światło			
Włączenie zasilania (Rozgrzewanie)		Miganie (0,5 s wyłączenie / 0,5 s włączenie)		
Włącz zasilanie i światło lampy		Stałe światło		
Wyłączenie zasilania (Chłodzenie)		Miganie (0,5 s wyłączenie / 0,5 s włączenie). Powraca do ciągłego światła czerwony, kiedy wentylator chłodzenia się wyłączy.		
Błąd (Awaria lampy)	Miganie			Stałe światło
Błąd (Awaria wentylatora)	Miganie		Miganie	
Błąd (Nadmierna temperatura)	Miganie		Stałe światło	
Stan oczekiwania (Tryb Nagrywanie)		Miganie		
Świecenie (Rozgrzewanie)		Miganie		
Świecenie (Chłodzenie)		Miganie		
Świecenie (światło lampy)		Miganie (3 s włączenie / 1 s wyłączenie)		
Świecenie (lampa wyłączona)		Miganie (1 s włączenie / 3 s wyłączenie)		

INFORMACJE DODATKOWE

- Wyłączenie zasilania:



- Ostrzeżenie o temperaturze:

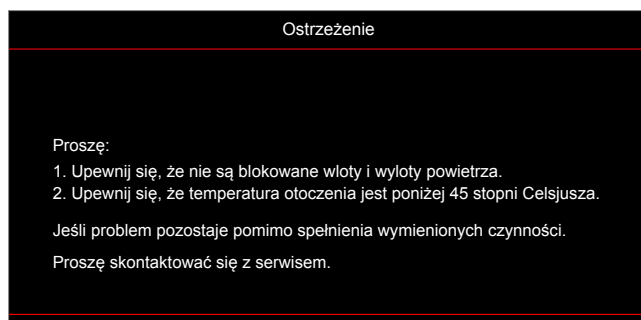

- Ostrzeżenie o lampie:

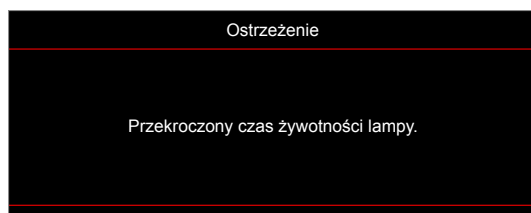

- Awaria wentylatora:

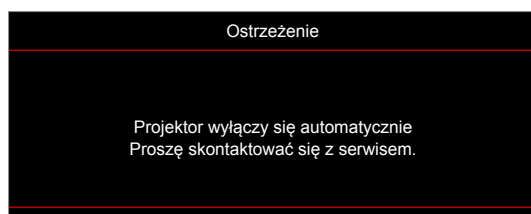

- Ostrzeżenie o wyłączeniu zasilania:

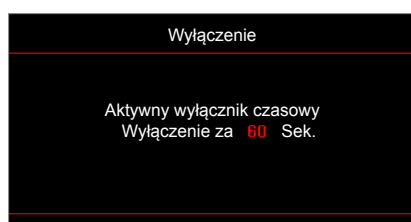

INFORMACJE DODATKOWE

Specyfikacje

Optyczny	Opis
Maksymalna rozdzielczość	- Grafika do 2160p przy 60 Hz - Maksymalna rozdzielczość: HDMI1 (2.0): 2160p przy 60 Hz HDMI2 (2.0): 2160p przy 60 Hz
Rozdzielczość natywna	(bez siłownika) 1920 x 1080
Obiektyw	Ręczna regulacja powiększenia i ręczna regulacja ostrości
Wielkość obrazu (przekątna)	34,1"~302,4", optymalna przy 82" szeroki (2,2 m)
Odległość projekcji	1,2~8,1 m, optymalna przy 1,61 m

Elektryczne	Opis
Wejścia	- HDMI 2.0 x2 - Wejście VGA - Wejście audio 3,5 mm - USB-A x2 (1 serwisowe, 1 do usługi Alexa) - USB3.0 (do zasilania 5 V 1,5 A lub modułu Wi-Fi/USB) - USB2.0 - RS232C męskie (9-pinowe d-sub) - RJ-45 (obsługa sterowania przez sieć Web)
Wyjścia	- Wyjście audio 3,5 mm - Wyjście SPDIF - Wyzwalacz 12 V (jack 3,5 mm)
Odtwarzanie kolorów	1073,4 miliony kolorów
Szybkość skanowania	Szybkość skanowania poziomego: 15,375 ~ 91,146 kHz Szybkość skanowania pionowego: 24 ~ 85 Hz (120 Hz dla projektora z funkcją 3D)
Wbudowany głośnik	2 głośniki 5 W
Wymagania zasilania	100 - 240 V \pm 10%, AC 50/60 Hz
Prąd wejścia	3,8A – 1,0 A

Mechaniczne	Opis
Orientacja instalacji	Przód, Tył, Sufit-Przód, Tył-góra
Wymiary (S x G x W)	- 392,6 x 281,6 x 118,4 mm (bez stopki) - 392,6 x 281,6 x 129 mm (ze stopką)
Masa	6,5 \pm 0,5 kg
Warunki środowiska	Praca w 5 ~ 40°C, wilgotność 10% do 85% (bez kondensacji)

Uwaga: Wszystkie dane techniczne mogą zostać zmienione bez powiadomienia.

INFORMACJE DODATKOWE

Konfiguruj Alexa



Aby skonfigurować i połączyć projektor Alexa, zeskanuj kod QR lub przejdź pod adres URL:
<https://www.optoma.com/support/download>



INFORMACJE DODATKOWE

Ogóln światowe biura Optoma

W celu uzyskania naprawy lub pomocy technicznej należy skontaktować się z biurem lokalnym.



USA

47697 Westinghouse Drive,
Fremont, CA 94539, USA
www.optomausa.com

 888-289-6786
 510-897-8601
 services@optoma.com



Kanada

47697 Westinghouse Drive,
Fremont, CA 94539, USA
www.optomausa.com

 888-289-6786
 510-897-8601
 services@optoma.com

Ameryka Łacińska

47697 Westinghouse Drive,
Fremont, CA 94539, USA
www.optomausa.com

 888-289-6786
 510-897-8601
 services@optoma.com



Europa

Unit 1, Network 41, Bourne End Mills,
Hemel Hempstead, Herts,
HP1 2UJ, United Kingdom
www.optoma.eu
Tel. serwisu: +44 (0)1923 691865

 +44 (0) 1923 691 800
 +44 (0) 1923 691 888
 service@tsc-europe.com



Benelux BV

Randstad 22-123
1316 BW Almere
The Netherlands
www.optoma.nl

 +31 (0) 36 820 0252
 +31 (0) 36 548 9052



Francja

Bâtiment E
81-83 avenue Edouard Vaillant
92100 Boulogne Billancourt, France

 +33 1 41 46 12 20
 +33 1 41 46 94 35
 savoptoma@optoma.fr



Spain

C/ José Hierro,36 Of. 1C
28522 Rivas VaciaMadrid,
Spain

 +34 91 499 06 06
 +34 91 670 08 32



Niemcy

Wiesenstrasse 21 W
D40549 Düsseldorf,
Germany

 +49 (0) 211 506 6670
 +49 (0) 211 506 66799
 info@optoma.de

Skandynawia



Lerpeveien 25
3040 Drammen
Norway

 +47 32 98 89 90
 +47 32 98 89 99
 info@optoma.no

PO.BOX 9515
3038 Drammen
Norway

Korea

WOOMI TECH.CO.,LTD.
4F, Minu Bldg.33-14, Kangnam-Ku,
Seoul,135-815, KOREA
korea.optoma.com

 +82+2+34430004
 +82+2+34430005



Japan

東京都足立区綾瀬3-25-18
株式会社オーエス
コンタクトセンター: 0120-380-495

 info@os-worldwide.com
www.os-worldwide.com



Tajwan

12F., No.213, Sec. 3, Beixin Rd.,
Xindian Dist., New Taipei City 231,
Taiwan, R.O.C.
www.optoma.com.tw

 +886-2-8911-8600
 +886-2-8911-6550
 services@optoma.com.tw
asia.optoma.com



Hong Kong

Unit A, 27/F Dragon Centre,
79 Wing Hong Street,
Cheung Sha Wan,
Kowloon, Hong Kong

 +852-2396-8968
 +852-2370-1222
www.optoma.com.hk

Chiny

5F, No. 1205, Kaixuan Rd.,
Changning District
Shanghai, 200052, China

 +86-21-62947376
 +86-21-62947375
www.optoma.com.cn

