

DLP®-projektor



INNHALDSFORTEGNELSE

SIKKERHET 4

<i>Viktige sikkerhetsanvisninger</i>	4
<i>Rengjøre linsen</i>	5
<i>Sikkerhetsinformasjon for 3D</i>	6
<i>Opphavsrett</i>	6
<i>Fraskrivelse av ansvar</i>	7
<i>Vedkjennelse av varemerker</i>	7
<i>FCC</i>	7
<i>Overensstemmelseserklæring for EU-land</i>	8
<i>WEEE</i>	8

INTRODUKSJON 9

<i>Pakkeoversikt</i>	9
<i>Standard tilbehør</i>	9
<i>Ekstra utstyr</i>	9
<i>Produktoversikt</i>	10
<i>Tilkoblinger</i>	11
<i>Tastatur</i>	12
<i>Fjernkontroll</i>	13

OPPSETT OG MONTERING 14

<i>Montere projektoren</i>	14
<i>Koble kilder til projektoren</i>	15
<i>Justere det projiserte bildet</i>	16
<i>Sette opp fjernkontrollen</i>	17

BRUKE PROJEKTOREN 19

<i>Skru av/på projektoren</i>	19
<i>Velge en inngangskilde</i>	21
<i>Meny navigering og funksjoner</i>	22
<i>Skjermmenyens menytre</i>	23
<i>SKJERM-meny</i>	30
<i>Lyd-meny</i>	35
<i>OPPSETT-meny</i>	35
<i>Info-meny</i>	39



VEDLIKEHOLD 40

<i>Skifte ut lampen (kun vedlikeholdspersonell)</i>	40
<i>Installere og rengjøre støvfiltrene</i>	42

EKSTRA INFORMASJON 43

<i>Støttede oppløsninger</i>	43
<i>Bildestørrelse og projiseringsavstand</i>	47
<i>Prosjektormål og takmontering</i>	48
<i>IR-fjernkontrollkoder</i>	49
<i>Feilsøking</i>	51
<i>Advarselsindikatorer</i>	53
<i>Spesifikasjoner</i>	55
<i>Optomas kontorer globalt</i>	56

SIKKERHET

	Pilen som er formet som et lyn i en likesidet trekant er ment for å varsle brukeren om uisolert «farlig spenning» inne i apparatet som kan være så sterk at den representerer en risiko for elektrisk støt.
	Utropstegnet inne i den likesidede trekanten er der for å minne brukeren om at det foreligger viktige bruks- og vedlikeholdsinstruksjoner (servicing) i dokumentasjonen som fulgte med utstyret.

Vennligst rett deg etter alle advarsler, sikkerhetstiltak og vedlikeholdsråd i denne brukerveiledningen.

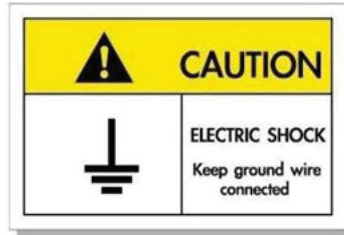

For å unngå elektrisk støt må enheten og tilhørende enheter være ordentlig jodet.

Viktige sikkerhetsanvisninger

- For å forlenge den effektive levetiden på lampen må du sørge for at den holdes på i minst 60 sekunder og unngå tvunget avslåing.

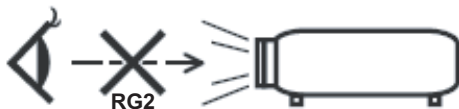

- Ikke stirr inn i strålen. RG2.
Som med alle sterke lyskilder må du ikke stirre rett inn i strålen. RG2 IEC 62471–5:2015.
- Ikke blokker ventilasjonsåpningene. For å sørge for pålitelig operasjon av projektoren og beskytte den fra overopphetning, anbefales det at du installerer projektoren på en plass som ikke blokkerer ventilasjonen. Som et eksempel, ikke plasser projektoren på et stuebord med flere andre objekter, på en sofa, seng, osv. Ikke sett projektoren i et avsperrt område som en bokhylle eller kabinett som begrenser luftstrømmen.
- For å redusere risikoen for brann og/eller elektrisk sjokk, utsett ikke utstyret for regn eller fuktighet. Ikke installer projektoren i nærheten av varmekilder som radiatorer, panelovner, komfyrer eller andre apparater som forsterkere som avgir varme.
- Ikke la gjenstander eller væske komme inn i projektoren. De kan komme i kontakt med farge spenningspunkter og kortslutte deler som kan føre til brann eller elektrisk støt.
- Ikke bruk under følgende forhold:
 - I svært varme, kalde eller fuktige omgivelser.
 - (i) Kontroller at romtemperaturen ligger på mellom 5°C - 40°C
 - (ii) Relativ fuktighet er 10 % ~ 85 %
 - I områder utsatt for ekstremt støv eller skit.
 - Må ikke brukes nær apparat som skaper sterke magnetiske felt.
 - I direkte sollys.
- Ikke bruk projektoren på steder der atmosfæren kan inneholde brannfarlige eller eksplosive gasser. Lampen i projektoren blir svært varm under drift, og gasser kan antennes og forårsake brann.
- Ikke bruk enheten hvis den har blitt fysisk skadet eller misbrukt. Fysisk skade/misbruk kan (men er ikke begrenset til):
 - Enheten har blitt sluppet.
 - Strømledningen eller pluggen er skadet.

- Væske er sølt på projektoren.
 - Projektoren har blitt utsatt for regn eller fukt.
 - Noe har falt inn i projektoren eller noe er løst innvendig.
 - Ikke plasser projektoren på et ustabil underlag. Projektoren kan velte, noe som kan føre til personskade eller skade på projektoren.
 - Ikke blokker lyset som kommer ut av projektorlinsen når projektoren er i drift. Lyset vil varme opp objektet og det kan smelte, forårsake brannskader eller starte en brann.
 - Vennligst ikke åpne eller ta fra hverandre projektoren. Det kan medføre elektrisk støt.
 - Ikke prøv å utføre service på enheten selv. Åpning eller fjerning av deksler kan utsette deg for farlig spenning eller andre farer. Ring Optoma før du sender enheten inn for reparasjon.
 - Se dekslet på projektoren for sikkerhetsrelaterte merknader.
 - Enheten bør kun repareres av passende servicepersonell.
 - Bruk kun tillegg/tilbehør som er spesifisert av produsenten.
 - Ikke se inn rett inn i projektorlinsen under bruk. Det skarpe lyset kan skade øynene dine.
 - Når lampen byttes ut, la enheten kjøle seg ned først. Følg instruksjoner som er beskrevet på side 40–41.
 - Projektoren vil selv registrere lampens levetid. Sørg for å skifte ut lampen når varselmeldinger vises.
 - Tilbakestill funksjonen «Lamp Reset (Lampenullstilling)» fra «Lamp Settings (Lampeinnstillinger)»-menyen etter at lampemodulen er skiftet ut.
 - Når du skrur av projektoren, sørg for at projektoren fullfører kjølesyklusen før du kobler fra strømmen. La projektoren nedkjøles i 90 sekunder.
 - Når levetiden for lampen nærmer seg slutten, vil meldingen «Lamp life exceeded. (Lampens levetid overskredet.)» vises på skjermen. Ta kontakt med din lokale forhandler eller servicesenter for å bytte ut lampen så snart som mulig.
 - Slå av og koble strømledningen fra stikkontakten før du rengjør produktet.
 - Bruk en myk klut fuktet med et mildt rengjøringsmiddel for å rengjøre skjermboksen. Ikke bruk skuremidler, voks eller oppløsningsmidler for å rengjøre enheten.
 - Ta ut strømstøpselet fra stikkontakten dersom produktet ikke har vært i bruk over en lengre periode.
- Merk:** Når lampen når slutten av levetiden, vil projektoren ikke kunne slås på igjen før lampemodulen er skiftet ut. Når du skal bytte ut lampen, følger du prosedyrene under «Bytte lampe» på sidene 40–41.
- Ikke sett opp projektoren på steder der det kan bli utsatt for vibrasjoner eller støt.
 - Ikke ta på linsen med bare hendene.
 - Fjern batteri/batterier fra fjernkontrollen før oppbevaring. Hvis batteriet/batteriene ligger igjen i fjernkontrollen over lange perioder, kan de lekke.
 - Ikke bruk eller oppbevar projektoren på steder der røyk fra olje eller sigaretter kan være til stede, da det kan forringe ytelsen til projektoren.
 - Monter projektoren i riktig retning, da en uvanlig plassering kan påvirke ytelsen til projektoren.
 - Bruk en strømskinne og/eller overspenningsvern. Strømbrudd og spenningsfall kan skade enheter.

Rengjøre linsen

- Før du rengjør linsen, må du slå av projektoren og trekke ut strømledningen slik at den avkjøles helt.
- Bruk trykkluft til å fjerne støv.
- Bruk en spesiell klut til å rengjøre linsen, og tørk av linsen forsiktig. Ikke ta på linsen med fingrene.
- Ikke bruk alkaliske/syrlige rengjøringsmidler eller flyktige løsemidler, som alkohol, til å rengjøre linsen. Hvis linsen blir skadet som følge av rengjøringen, dekkes det ikke av garantien.



Advarsel: Ikke bruk en spray som inneholder antennelig gass til å fjerne støv eller skitt fra linsen. Det kan føre til brann på grunn av høy varme inne i projektoren.



Advarsel: Ikke rengjør linsen mens projektoren varmer opp, da det kan gjøre at overflatefilmen på linsen skreller av.



Advarsel: Ikke tørk av eller trykk på linsen med en hard gjenstand.

Sikkerhetsinformasjon for 3D

Følg alle advarsler og forsiktighetsregler som anbefalt før du eller barnet ditt bruker 3D-funksjonen.

Warning (Advarsel)

Barn og tenåringer kan være mer utsatt for helseproblemer knyttet til det å se på 3D-bilder og bør nøye overvåkes for å unngå at de ser på disse bildene.

Advarsel om fotosensitivt anfall og andre helse- og risikofaktorer

- Noen seere kan oppleve et epileptisk anfall eller slag når de utsettes for visse blinkende bilder eller lys som finnes i noen projeksjonsbilder eller videospill. Hvis du lider av, eller har epilepsi eller slag i familien, må du ta kontakt med en medisinsk spesialist før du bruker 3D-funksjonen.
- Selv de som ikke har en personlig historie eller tilfeller av epilepsi eller slag i familien kan ha en udiagnostisert tilstand som kan forårsake fotosensitive epileptiske anfall.
- Gravide, eldre, de som lider av alvorlige sykdommer, de som lider av søvnmangel eller er under påvirkning av alkohol bør ikke bruke enhetens 3D-funksjon.
- Hvis du opplever noen av følgende symptomer, må du straks slutte å se på 3D-bilder og ta kontakt med en medisinsk spesialist: (1) endret syn; (2) døsigheit; (3) svimmelhet; (4) ufrivillige øye- eller muskelsammentrekninger; (5) forvirring; (6) kvalme; (7) tap av bevissthet; (8) konvulsjoner; (9) kramper; og/eller (10) desorientering. Barn og tenåringer er mer sannsynlig til å oppleve disse symptomene enn voksne. Foreldre bør ha oppsyn med barna sine og spørre om de opplever disse symptomene.
- 3D-projeksjon kan også forårsake reisesyke, perseptuell ettereffekter, desorientering, slitne øyne og redusert stabilitet i kroppsstillingen. Det anbefales at brukere tar hyppige pauser for å redusere sannsynligheten av disse effektene. Hvis øynene dine viser tegn på å være trette eller tørre eller hvis du har noen av symptomene over, må du straks slutte å bruke denne enheten og ikke bruke den igjen på minst tretti minutter etter at symptomene har forsvunnet.
- Hvis ser på 3D-projeksjon mens du sitter for nært skjermen over lengre tid, kan dette skade synet ditt. Den beste avstanden fra skjermen bør være minst tre ganger skjermens høyde. Det anbefales at seerens øyne er på linje med skjermen.
- Hvis du ser på 3D-projeksjon mens du har på 3D-briller i en lengre periode kan dette føre til hodepine eller tretthet. Hvis du opplever en hodepine, tretthet eller svimmelhet, må du slutte å se på 3D-projeksjon og hvile deg.
- Ikke bruk 3D-brillene for noe annet formål enn å se på 3D-projeksjon.
- Hvis du har på deg 3D-brillene for noe annet formål (som vanlige briller, solbriller, vernebriller, osv.) kan dette være skadelig og kan svekke synet ditt.
- Enkelte seere kan oppleve desorientering når de ser på 3D-projeksjon. Derfor må du IKKE plassere 3D-PROJEKTOR i nærheten av åpne trapper, kabler, balkonger eller andre objekter som man kan snuble, løpe inn i, falle ned, knuse eller falle over.

Opphavsrett

Denne utgivelsen, inkludert alle fotografier, illustrasjoner og programvare, er beskyttet under internasjonale lover for opphavsrett, med enerett. Verken denne veiledningen, eller noe av materialet i den, kan reproduseres uten skriftlig tillatelse fra forfatteren.

© Copyright 2019

Fraskrivelse av ansvar

Informasjonen i dette dokumentet kan endres uten varsel. Fabrikanten gir ingen løfter eller garantier når det gjelder innholdet herav og frasier seg spesielt underforståtte garantier om salgbarhet eller egnethet for et spesielt formål. Fabrikanten forbeholder seg rettigheten til å revidere denne publikasjonen og gjøre endringer nå og da til innholdet herav uten forpliktelse til å melde i fra til noen om en slik revidering eller endring.

Vedkjennelse av varemerker

Kensington er et USA-registrert varemerke for ACCO Brand Corporation med utstedte registreringer og søknader i andre land over hele verden.

HDMI, HDMI-logoen og High-Definition Multimedia Interface er varemerker eller registrerte varemerker for HDMI Licensing LLC i USA og andre land.

DLP®, DLP Link og DLP-logoen er registrerte varemerker for Texas Instruments, og BrilliantColor™ er et varemerke for Texas Instruments.

HML, Mobile High-Definition Link og MHL-logoen er varemerker eller registrerte varemerker som tilhører MHL Licensing LLC.

Alle andre produktnavn som brukes i denne veiledningen er eiendommen til deres respektive eiere og er anerkjent.

FCC

Dette utstyret har blitt testet og er funnet å etterkomme grensene for en digital enhet i klasse B i henhold til kapittel 15 i FCC-bestemmelsene. Disse grensene er utformet for å gi fornuftig beskyttelse mot skadelige forstyrrelser ved installasjon i et hjem. Utstyret genererer, bruker og kan avgi frekvensenergi, og kan, dersom det ikke installeres og brukes i henhold til instruksjonene, forårsake skadelige forstyrrelser for radiokommunikasjon.

Det er imidlertid ingen garanti for at interferens ikke vil oppstå i en bestemt installasjon. Hvis dette apparatet forårsaker skadelige forstyrrelser i radio- eller TV-mottak, noe som kan fastslås ved å skru apparatet av og på, oppfordres brukeren til å prøve å rette på forstyrrelsene gjennom en eller flere av følgende virkemidler:

- Flytt eller endre retning på mottakerantennen.
- Øk avstanden mellom enheten og mottakeren.
- Koble enheten inn i et uttak på en annen krets enn den mottakeren er koblet til.
- Kontakt forhandleren eller en erfaren radio/TV-tekniker for å få hjelp.

Merknad: Beskyttede kabler

Alle tilkoblinger til andre dataapparater må gjøres med skjermede kabler for at FCCs bestemmelser skal overholdes.

Forsiktig

Endringer eller modifiseringer som ikke er uttrykkelig godkjent av produsenten kan ugyldiggjøre brukerens fullmakt, som er gitt av Federal Communications Commission, til å bruke denne projektoren.

Vilkår for bruk

Denne enheten overensstemmer med del 15 i FCC-kravene. Bruk er underlagt de følgende to betingelsene:

1. Apparatet kan ikke forårsake skadelige forstyrrelser, og
2. Denne enheten må godta mottatt interferens, medregnet interferens som kan forårsake uønsket drift.

Merknad: Kanadiske brukere

Dette digitale apparatet i klasse B overholder canadiske ICES-003.

Remarque à l'intention des utilisateurs canadiens

Cet appareil numérique de la classe B est conforme à la norme NMB-003 du Canada.

Overensstemmelseserklæring for EU-land

- EMC-direktiv 2014/30/EC (medregnet endringer)
- Lavspenningsdirektivet 2014/35/EC
- RED 2014/53/EU (hvis produktet har RF-funksjon)

WEEE



Instruksjoner for kassering

Ikke kast dette elektroniske apparatet i søpla når det kasseres. For å minimere forurensing og sikre så god beskyttelse av det globale miljøet som mulig bør det resirkuleres.

INTRODUKSJON

Pakkeoversikt

Pakk ut forsiktig, og kontroller at elementene som er oppført nedenfor under Standard tilbehør er til stede. Noen av elementene under Ekstraustyr er kanskje ikke tilgjengelige avhengig av modell, spesifisering og område. Ta kontakt med kjøpstedet. Noe tilbehør kan variere fra område til område.

Garantikortet leveres kun i enkelte områder. Ta kontakt med forhandleren for mer informasjon.

Standard tilbehør

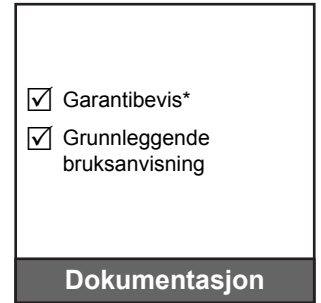
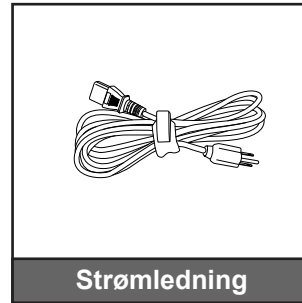
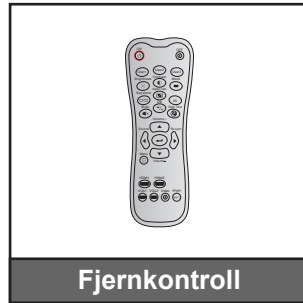
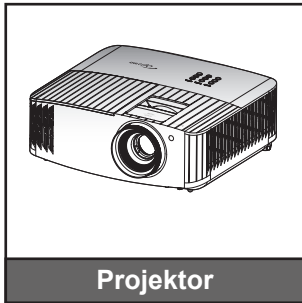

Merk:

- Den faktiske fjernkontrollen kan variere avhengig av region.
- Fjernkontrollen leveres med batterier.
- * Informasjon om europeisk garanti finnes på www.optoma.com.

Ekstraustyr



Merk: Valgfritt tilbehør varierer avhengig av modell, spesifisering og region.

INTRODUKSJON

Produktoversikt

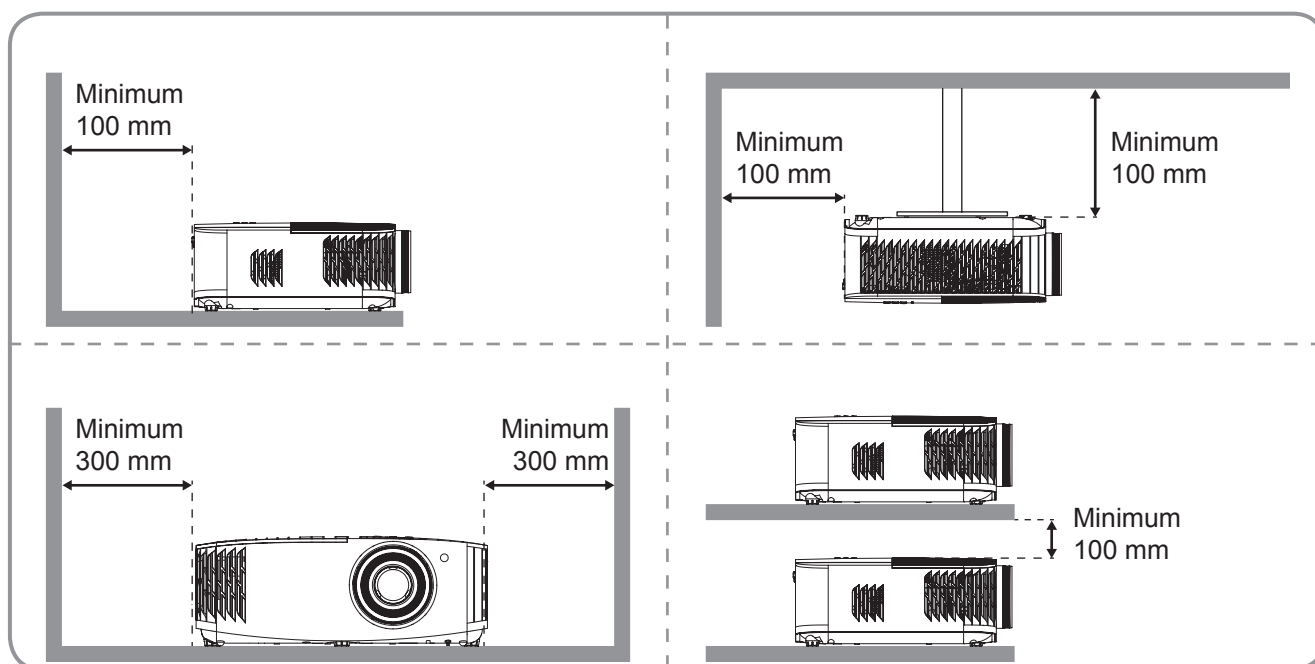
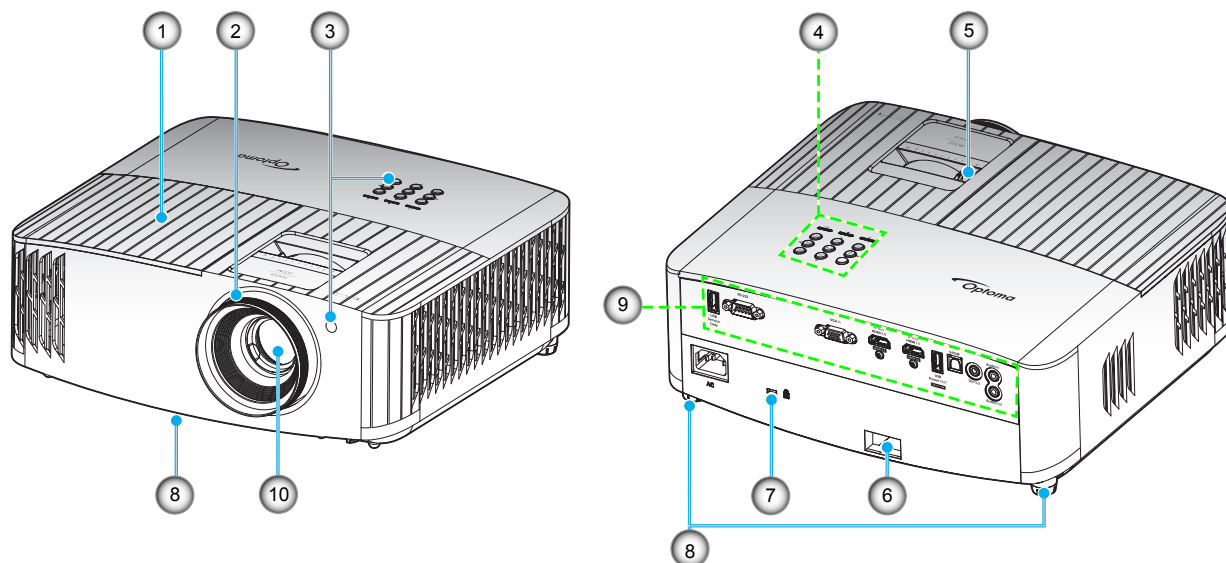

Merk:

- Ikke blokker projektorens luftinn- og uttaksventilene.
- Når projektoren i et lukket rom, må du la det være minst 30 cm klaring rundt luftinn- og uttaksventilene.

Nr.	Element	Nr.	Element
1.	Lampedeksel	6.	Sikkerhetsstang
2.	Fokushjul	7.	Kensington™ låseport
3.	IR-mottaker (foran og over)	8.	Tipp-justeringsfot
4.	Tastatur	9.	Inngang/utgang
5.	Zoomhåndtak	10.	Linse

INTRODUKSJON

Tilkoblinger

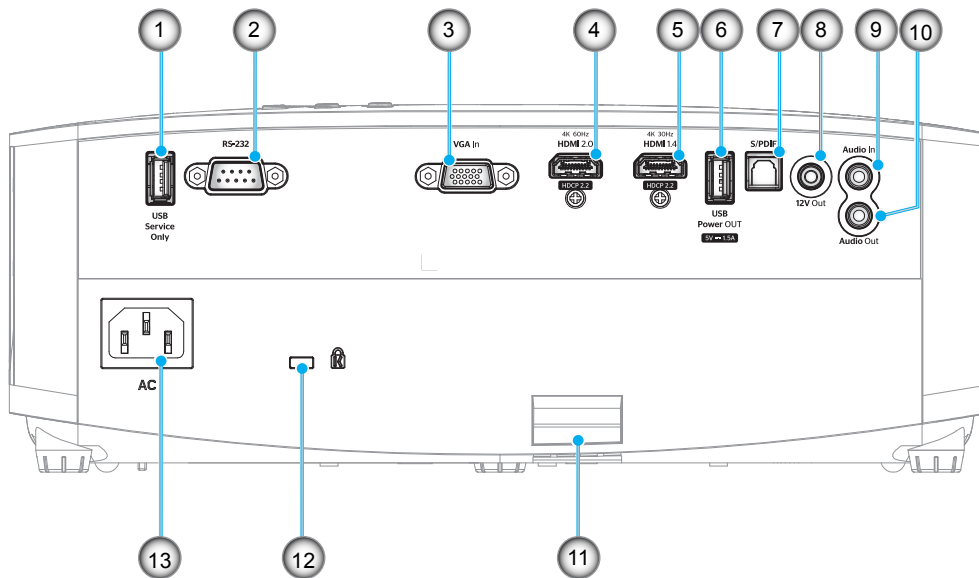

Nr.	Element	Nr.	Element
1.	USB-kontakt (kun service)	8.	12 Volt-utgangskontakt
2.	RS-232-kontakt	9.	Lydingangskontakt
3.	VGA-inngangskontakt	10.	Lydutgangskontakt
4.	HDMI 2.0-kontakt	11.	Sikkerhetsstang
5.	HDMI 1.4-kontakt	12.	Kensington™ låseport
6.	USB-strømutgang (5 V = 1,5A)	13.	Strømkontakt
7.	S/PDIF-kontakt		

INTRODUKSJON

Tastatur

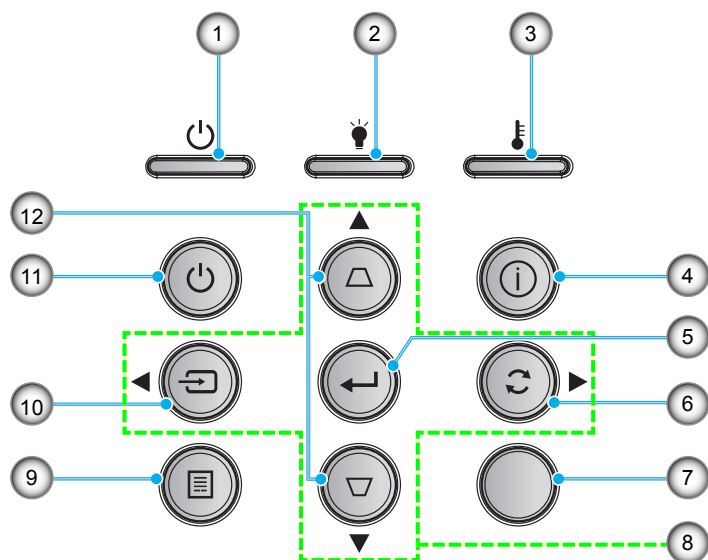

Nr.	Element	Nr.	Element
1.	På/Hvilemodus-lampe	7.	IR-mottaker
2.	Lysdiode for lampe	8.	Fire retningsvalgknapper
3.	Temp-LED	9.	Meny
4.	Informasjon	10.	Kilde
5.	Enter	11.	Strøm
6.	Resynkroniser	12.	Keystone-korreksjon

INTRODUKSJON

Fjernkontroll

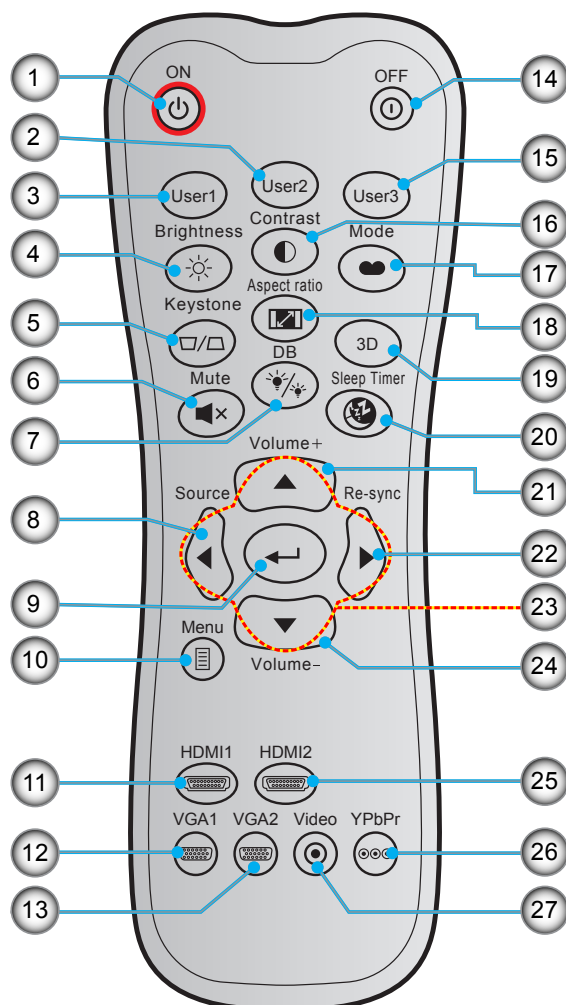

Nr.	Element	Nr.	Element
1.	Strømmen er på	15.	Bruker 3
2.	Bruker 2	16.	Kontrast
3.	Bruker 1	17.	Skjermmodus
4.	Lysstyrke	18.	Bildesideforhold
5.	Keystone	19.	3D modus
6.	Demp	20.	Sovtidtaker
7.	DB (DynamicBlack)	21.	Volum +
8.	Kilde	22.	Resynkroniser
9.	Enter	23.	Fire retningsvalgknapper
10.	Meny	24.	Volum -
11.	HDMI1 (HDMI 1.4)	25.	HDMI2 (HDMI 2.0)
12.	VGA1	26.	YPbPr (støttes ikke)
13.	VGA2 (støttes ikke)	27.	Video (støttes ikke)
14.	Slå av		

Merk: Noen taster brukes ikke på visse modeller som ikke støtter disse funksjonene.

OPPSETT OG MONTERING

Montere projektoren

Projektøren er utformet for å kunne monteres med en av fire mulige plasseringer.

Du velger hvordan du monterer projektoren avhengig av oppsettet til rommet og personlige preferanser. Ta hensyn til størrelsen og plasseringen av skjermen, plasseringen til et egnet strømuttak samt plasseringen og avstanden mellom projektoren og resten av utstyret.

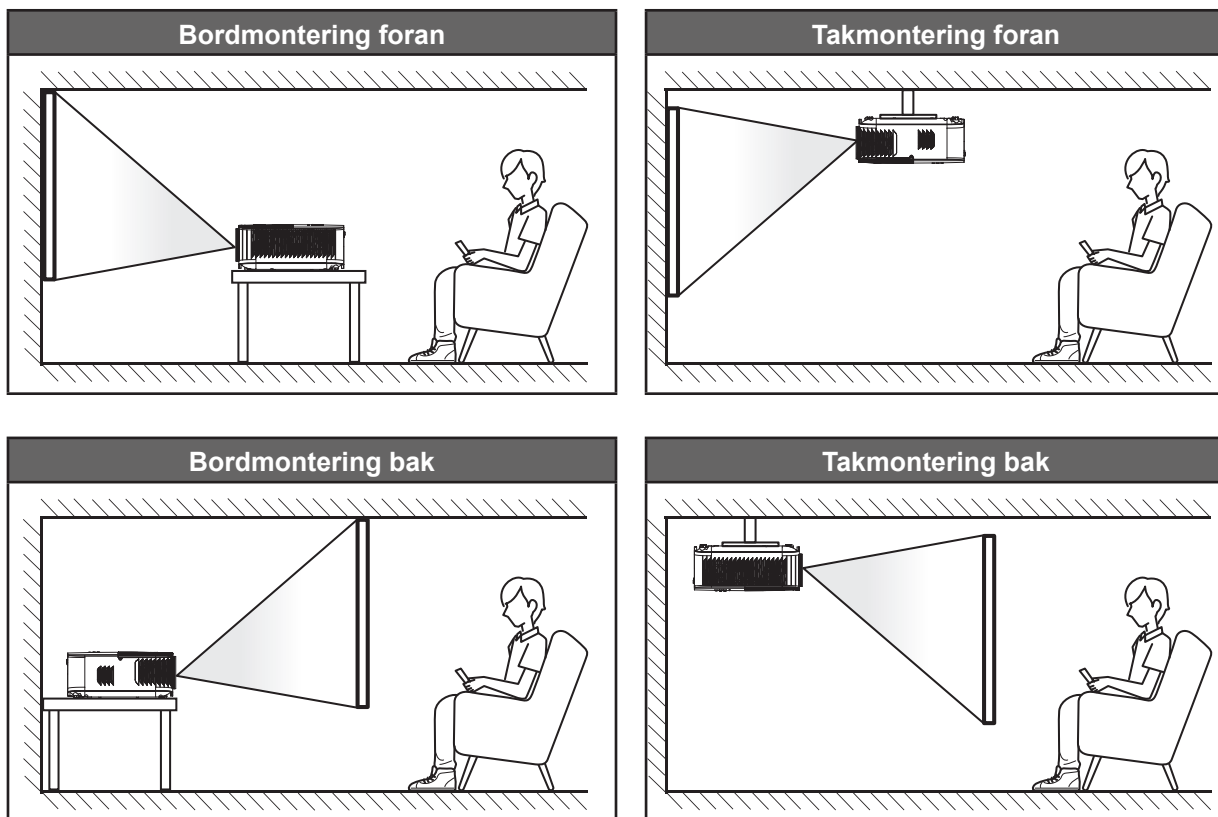

Projektøren skal plasseres på et flatt underlag og 90 grader / vinkelrett med skjermen.

- Du finner informasjon om hvilken bildestørrelse som fås ved en gitt projektorplassering i avstandstabellen på side 47.
- Du finner informasjon om hvilken bildestørrelse som fås ved en gitt avstand i avstandstabellen på side 47.

Merk: Jo lenger unna projektoren plasseres fra skjermen, jo større blir den projiserte bildestørrelsen, og vertikal forskyvning øker også tilsvarende.

VIKTIG!

Ikke bruk projektoren på annen måte enn som bordplate eller takmontert. Projektoren skal være vannrett og ikke vippet enten forover/bakover eller til venstre/høyre. Enhver annen retning vil ugyldiggjøre garantien og kan forkorte levetiden til projektorlampen eller selve projektoren. Du kan få råd om ikke-standard montering ved å ta kontakt med Optoma.

OPPSETT OG MONTERING

Koble kilder til projektoren

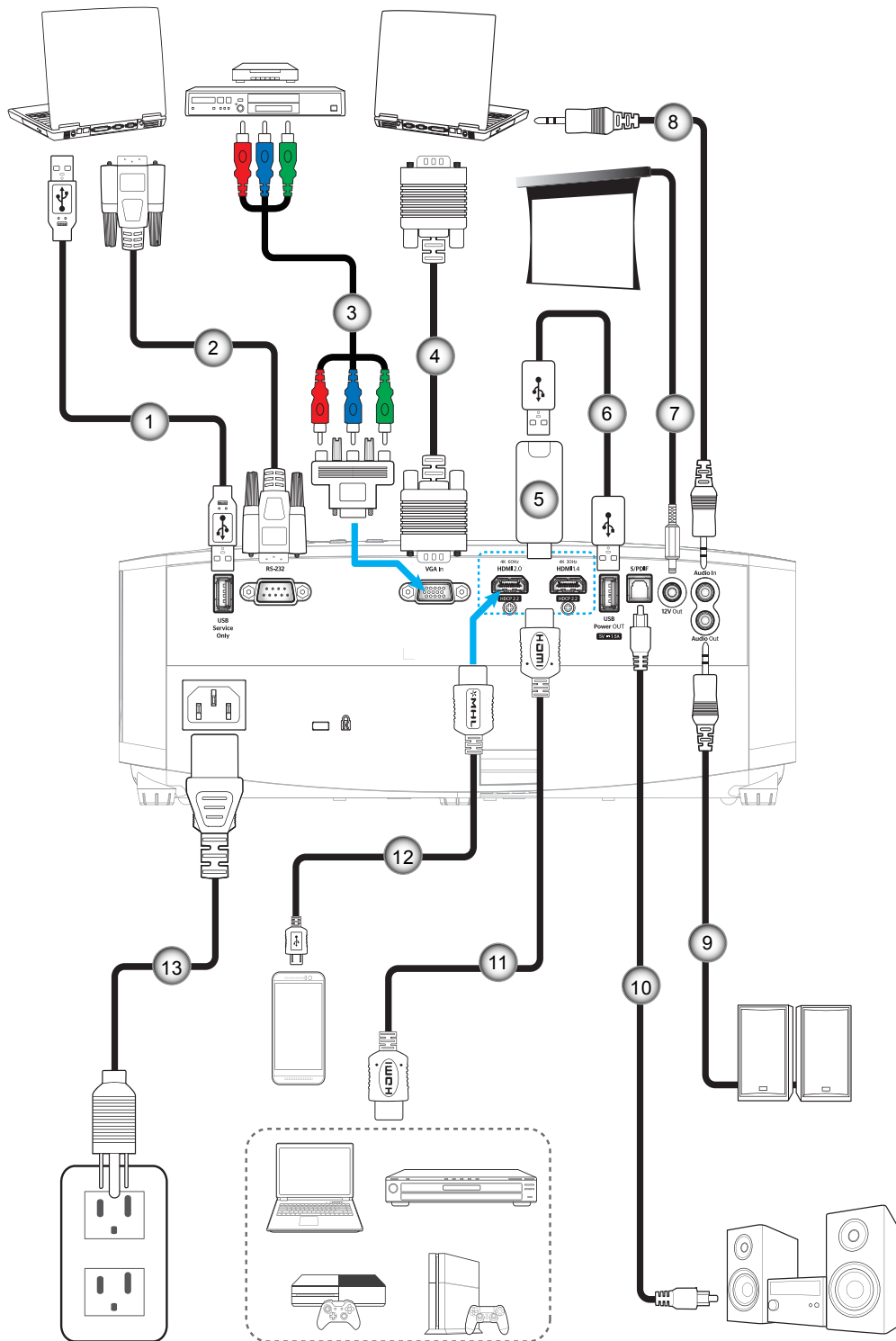

Nr.	Element
1.	USB-kabel
2.	RS-232-kabel
3.	RCA-komponentkabel
4.	VGA-inngangskabel
5.	HDMI-dongle

Nr.	Element
6.	USB-strømkabel
7.	12V DC-plugg
8.	Lydingangskabel
9.	Lydutgangskabel
10.	S/PDIF ut-kabel

Nr.	Element
11.	HDMI-kabel
12.	MHL-kabel
13.	Strømledning

Merk: For å sikre best mulig bilde kvalitet og unngå tilkoblingsfeil anbefaler vi at du bruker High Speed- eller Premium-sertifiserte HDMI-kabler på opptil 5 meter.

OPPSETT OG MONTERING

Justere det projiserte bildet

Bildehøyde

Projektoren er utstyrt med heiseføtter for justering av bildehøyden.

1. Plasser den justerbare foten som du vil tilpasse på undersiden av projektoren.
2. Roter den justerbare foten med eller mot klokken for å senke eller heve projektoren.

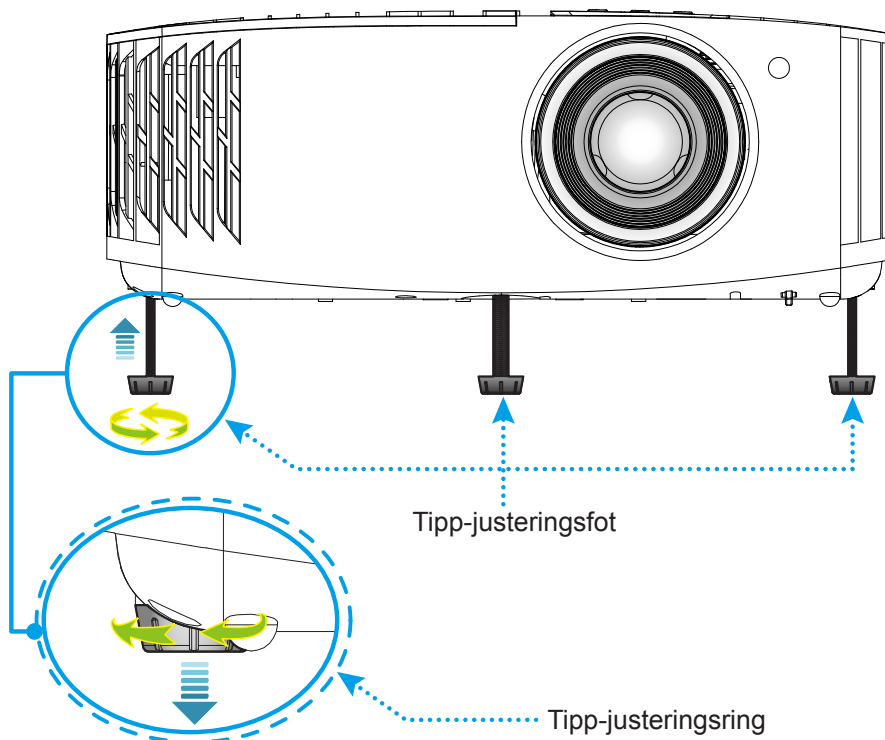

Zoom og fokus

Du kan justere bildestørrelsen ved å dreie zoomspaken med eller mot klokken for å øke eller redusere den projiserte bildestørrelsen.

Juster fokus ved å dreie fokuseringen med eller mot klokken til bildet er skarpt og tydelig.

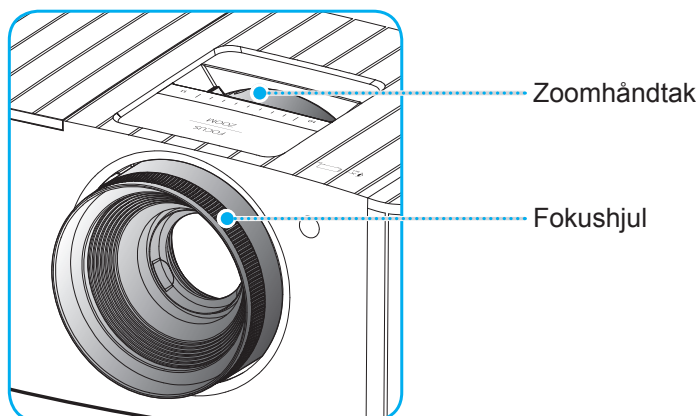

Merk: Projektoren vil fokusere på en avstand mellom 1,2 og 8,1m.

OPPSETT OG MONTERING

Sette opp fjernkontrollen

Sette inn / bytte batterier

To batterier av størrelse AAA følger med fjernkontrollen.

1. Ta av batteridekselet på baksiden av fjernkontrollen.
2. Sett AAA-batterier inn i batterirommet som vist.
3. Sett bakdekselet på fjernkontrollen igjen.

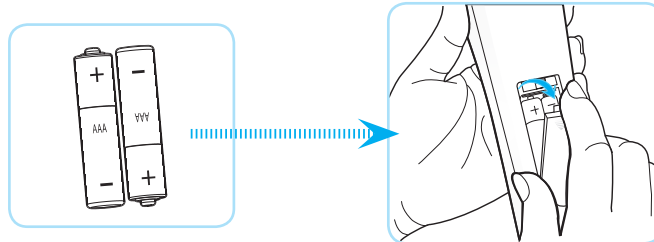

Merk: Du må bruke samme eller tilsvarende type når du bytter.

FORSIKTIG

Feil bruk av batterier kan føre til kjemikalilekkasje eller eksplosjon. Sørg for at du følger anvisningene under.

- Ikke bland batterier av ulike typer. Ulike typer batterier har ulike særtrekk.
- Ikke bland gamle og nye batterier. Dersom gamle og nye batterier blandes kan det forkorte levetiden til de nye batteriene eller føre til lekkasje av kjemikalier i de gamle batteriene.
- Ta ut batteriene så snart de er oppbrukt. Kjemikalier som lekker fra batterier kan forårsake utslett dersom de kommer i kontakt med huden. Hvis du oppdager en kjemikalielekkasje, må du tørke grundig av med en klut.
- Batteriene som følger med dette produktet kan ha kortere levetid enn normalt avhengig av lagringsforhold.
- Hvis du ikke skal bruke fjernkontrollen på en stund, bør du ta ut batteriene.
- Når du skal avhende batteriet, må du følge regionale eller nasjonale lover.

OPPSETT OG MONTERING

Effektiv rekkevidde

Det er en infrarød fjernkontrollsensor (IR) på toppen av projektoren. Sørg for at du holder fjernkontrollen i en vinkel på 30° vinkelrett mot projektorens IR-fjernkontrollsensorer for at den skal fungere på riktig måte. Avstanden mellom fjernkontrollen og sensoren bør være maks. 7 meter (ca. 22 fot).

Merk: Når du peker fjernkontrollen direkte (med 0 grader vinkel) mot IR-sensoren, bør avstanden mellom fjernkontrollen og sensoren ikke være lengre enn 10 meter (ca. 32 fot).

- Kontroller at det ikke er noen hindringer mellom fjernkontrollen og IR-sensoren på projektoren som kan blokkere den infrarøde strålen.
- Kontroller at IR-senderen på fjernkontrollen ikke lyses direkte på av sollys eller lysrør.
- Hold fjernkontrollen minst 2 meter borte fra lysstoffrør, eller så kan den ikke fungere.
- Hvis fjernkontrollen er nær et lysrør av omformertypen, kan den ikke alltid fungere.
- Hvis fjernkontrollen og projektoren er svært nær hverandre, kan fjernkontrollen ikke alltid fungere.
- Når du sikter mot skjermen, er den effektive avstanden opp til 7 meter fra fjernkontrollen til skjermen, da IR-stråler reflekteres tilbake til projektoren. Den effektive rekkevidden kan også variere avhengig av skjermen.

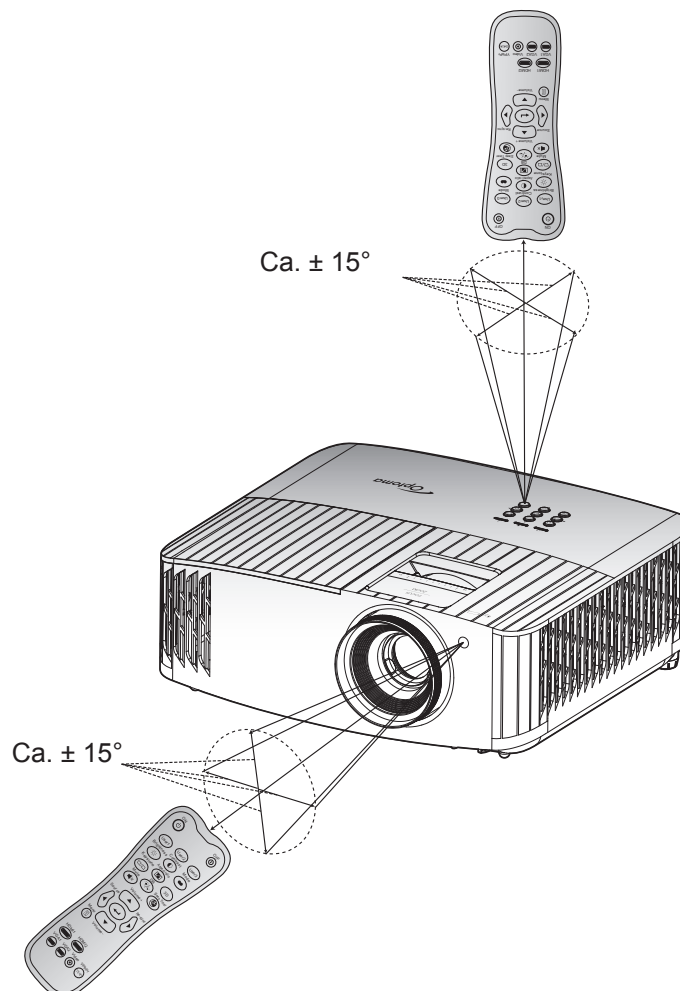

BRUKE PROJEKTOREN

Skru av/på projektoren

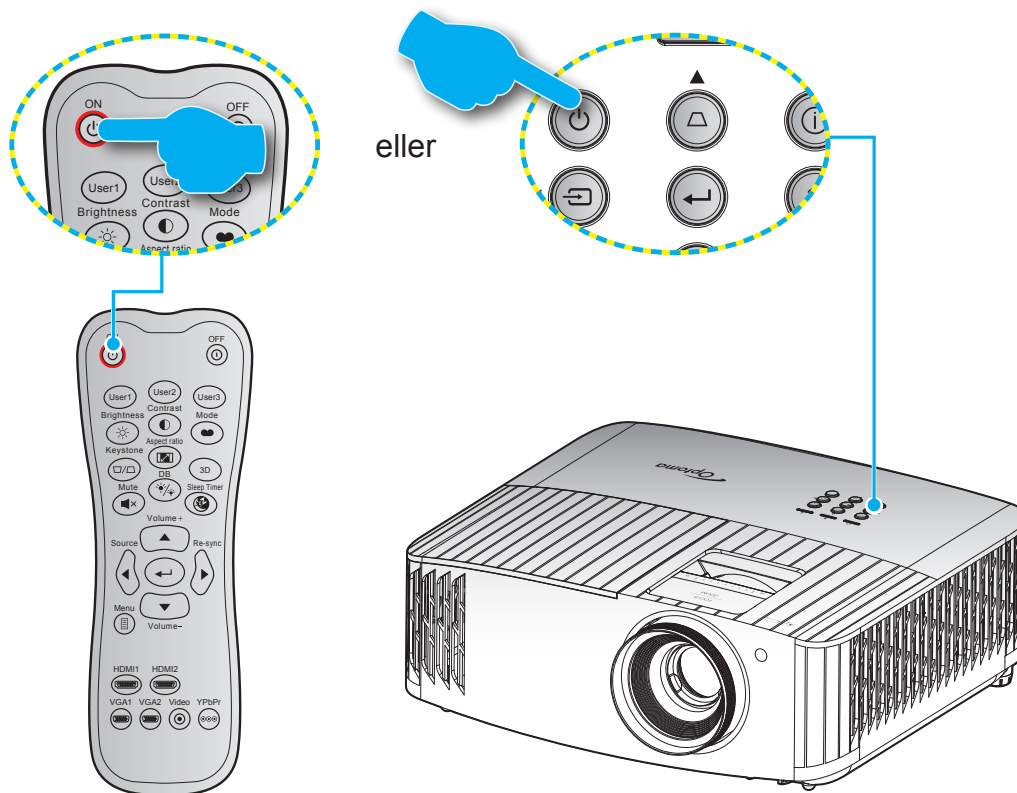



Strømmen er på

1. Koble til strømledningen og signalkabelen. Når tilkoblingen er opprettet, lyser På/Hvilemodus-lampen rødt.
2. Slå på projektoren ved å trykke «»-knappen på tastaturet på projektoren eller på fjernkontrollen.
3. En oppstartsskjerm vises i ca. 10 sekunder, og LED-lampen for strøm blinker blått.





Merk: Første gang projektoren slås på blir du bedt om å velge foretrukket språk, projiseringsretning og andre innstillinger.

BRUKE PROJEKTOREN

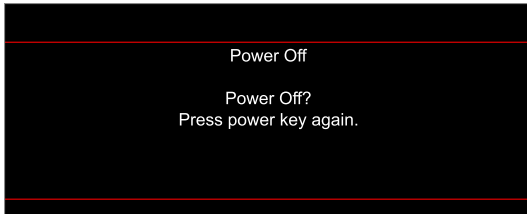
Slå av

1. Slå av projektoren ved å trykke «» på tastaturet på projektoren eller «» på fjernkontrollen.
2. Følgende melding vises:



3. Trykk på «»-/«»-knappen igjen for å bekrefte, ellers forsvinner meldingen etter 15 sekunder. Når du trykker på «»-/«»-knappen igjen, slås projektoren av.
4. Kjøleviftene fortsetter å kjøre i omtrent 10 sekunder for en kjølesyklus, og På/Hvilemodus-lampen blinker blått. Når På/Hvilemodus-lampen lyser jevnt rødt, betyr dette at projektoren gått inn i hvilemodus. Hvis du ønsker å slå på projektoren igjen, må du vente til den har kjølt seg ned og har gått inn i ventemodus. Når projektoren er i ventemodus, trykker du «»-knappen igjen for å slå den på.
5. Koble strømledningen fra stikkontakten og projektoren.

Merk: Du bør ikke slå på projektoren med en gang etter at du har slått den av.

BRUKE PROJEKTOREN

Velge en inngangskilde



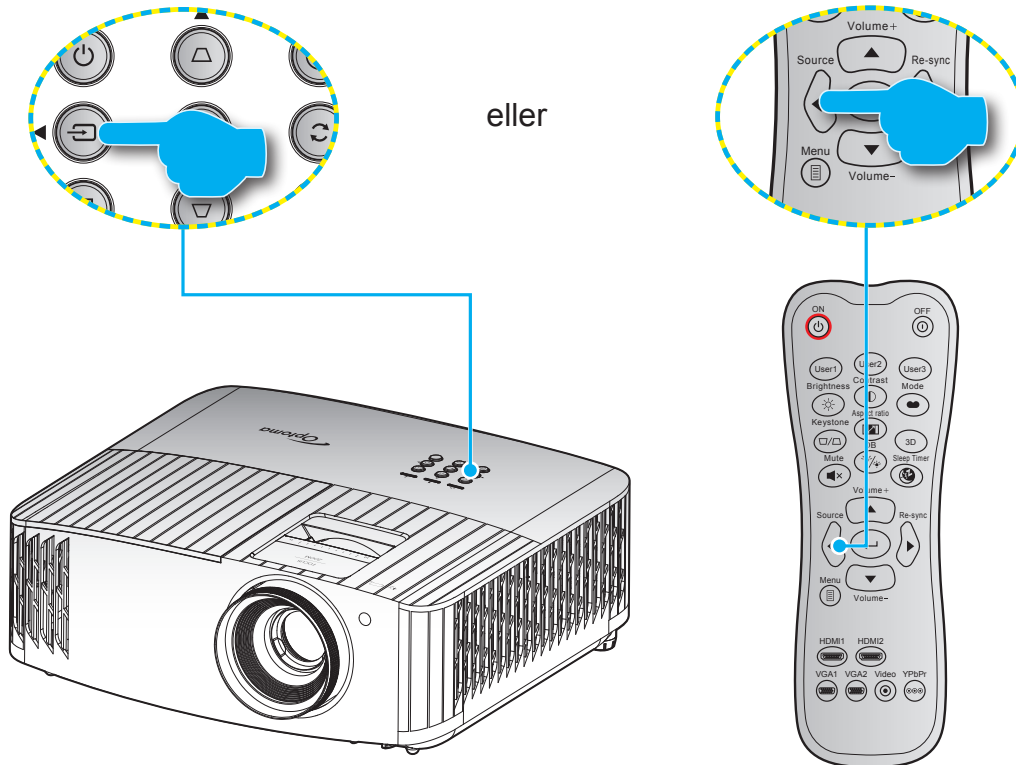





Slå på den tilkoblede kilden som du vil vise på skjermen (datamaskin, bærbar PC, videospiller osv). Projektoren finner automatisk kilden. Hvis flere kilder er tilkoblet, trykker du «»-knappen på tastaturet på projektoren eller **Source** -knappen på fjernkontrollen for å velge ønsket inngang.



BRUKE PROJEKTOREN

Meny navigering og funksjoner

Projektoren har en flerspråklig skjermmeny som gjør at du kan foreta bildejusteringer og endre en rekke innstillinger. Projektoren vil automatisk oppdage kilden.

1. Du åpner skjermmenyen ved å trykke  på fjernkontrollen eller tastaturet på projektoren.
2. Når skjermmenyen vises, bruker du -knappene til å velge et element i hovedmenyen. Når du gjør et valg, trykker du  på fjernkontrollen eller tastaturet på projektoren for å gå inn i en undermeny.
3. Bruk -tastene for å velge ønsket element i undermenyen, og trykk deretter  for å vise flere innstillinger. Juster innstillingene med -tastene.
4. Velg neste element som skal endres i undermenyen og endre som beskrevet over.
5. Trykk  for å bekrefte, så går skjermen tilbake til hovedmenyen.
6. Trykk  igjen for å avslutte. OSD-menyen vil lukkes og projektoren vil automatisk lagre de nye innstillingene.

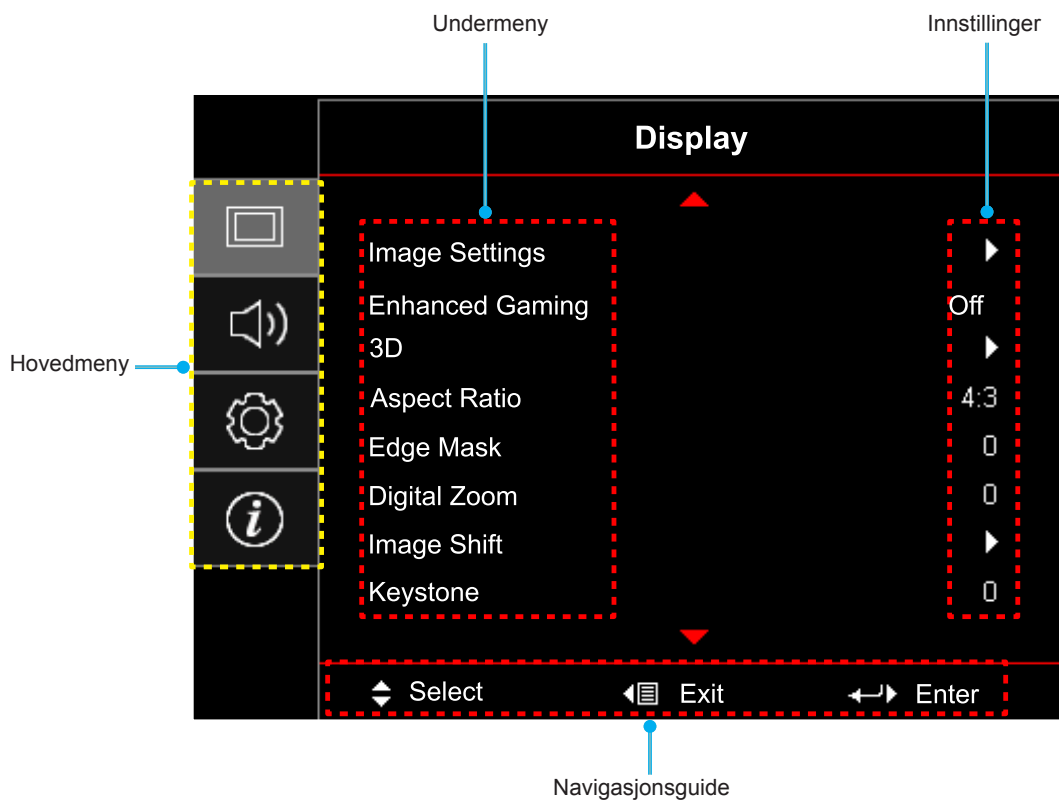

BRUKE PROJEKTOREN

Skjermmenyens menytre

Hovedmeny	Undermeny	Undermeny 2	Undermeny 3	Undermeny 4	Verdier		
Display (Skjerm)	Image Settings (Bildeinnstillinger)	Display Mode (Skjermmodus)			Cinema (Kino)		
					HDR		
					HLG		
					HDR SIM.		
					Game (Spill)		
					Reference (Referanse)		
					Bright (Lys)		
					User (Bruker)		
					3D		
					ISF Day (ISF dag)		
					ISF Night (ISF natt)		
					ISF 3D		
			Wall Color (Veggfarge)			Off (AV) [Standard]	
						Blackboard (Svart tavle)	
						Light Yellow (Lysegul)	
						Light Green (Lysegrønn)	
						Light Blue (Lyseblå)	
						Pink (Rosa)	
			Dynamic Range (Dynamisk område)	HDR/HLG			Off (AV)
							Auto [Standard]
				HDR Picture Mode (HDR-bildemodus)			Bright (Lys)
							Standard [Standard]
							Film
				HLG Picture Mode (HLG-bildemodus)			Detail (Detalj)
							Bright (Lys)
							Standard [Standard]
				HDR Demo Mode (HDR-demomodus)			Film
							Detail (Detalj)
							Off (AV) [Standard]
							On (På)
				Brightness (Lysstyrke)			-50 ~ 50
				Contrast (Kontrast)			-50 ~ 50
				Sharpness (Skarphet)			1 ~ 15
				Color (Farve)			-50 ~ 50
				Tint (Glød)			-50 ~ 50
			Gamma				Film
							Video
							Graphics (Grafikker)
							Standard(2.2) (Standard (2.2))
							1.8
							2.0
							2.4
						3D	



BRUKE PROJEKTOREN

Hovedmeny	Undermeny	Undermeny 2	Undermeny 3	Undermeny 4	Verdier
Display (Skjerm)	Image Settings (Bildeinnstillinger)	Color Settings (Fargeinnstillinger)	BrilliantColor™		1 ~ 10
			Color Temp. (Fargetemperatur)		D55
					D65
					D75
					D83
					D93
					Native (Original)
			Color Gamut (Fargeområde)		Native (Original)
					HDTV
					Presentation (Presentasjon)
					Cinema (Kino)
					Game (Spill)
			CMS	Color (Farve)	R [Standard]
					G
					B
					C
					Y
					M
					W
				xoffset(x-forskyvning)	-50 ~ 50 [Standard: 0]
				yoffset(y-forskyvning)	-50 ~ 50 [Standard: 0]
				Brightness(Lysstyrke)	-50 ~ 50 [Standard: 0]
				Reset (Nullstill)	Cancel (Avbryt) [Standard]
			Yes (Ja)		
			Exit (Avslutt)		
			RGB Gain/Bias (RGB økn./stnd.)	Red Gain (Rød forsterking)	-100 ~ 100
				Green Gain (Grønn forst.)	-100 ~ 100
				Blue Gain (Blå forst.)	-100 ~ 100
				Red Bias (Rød lysstyrke)	0 ~ 100
				Green Bias (Grønn grunninnst.)	0 ~ 100
				Blue Bias (Blå grunninnst.)	0 ~ 100
				Reset (Nullstill)	Cancel (Avbryt) [Standard]
					Yes (Ja)
			Exit (Avslutt)		
			Color Space (Fargerom) [Ikke-HDMI-inngang]		Auto [Standard]
					RGB
					YUV
			Color Space (Fargerom) [HDMI-inngang]		Auto
					RGB(0-255)
					RGB(16-235)
					YUV

BRUKE PROJEKTOREN

Hovedmeny	Undermeny	Undermeny 2	Undermeny 3	Undermeny 4	Verdier
Display (Skjerm)	Image Settings (Bildeinnstillinger)	Signal	Automatic (Automatisk)		Off (AV) On (På) [Standard]
			Frequency (Frekvens)		-50–50 (avhengig av signal) [Standard: 0]
			Phase (Fase)		0–31 (avhengig av signal) [Standard: 0]
			H. Posisjon		-50–50 (avhengig av signal) [Standard: 0]
			V. Position (V. Posisjon)		-50–50 (avhengig av signal) [Standard: 0]
			Exit (Avslutt)		
		UltraDetail (UltraDetalj)			Off (AV)
					1
					2
					3
		Dynamic Black (DynamicBlack)			Off (AV)
					On (På)
		Brightness Mode (Lysstyrkemode)			Bright (Lys)
					Eco.
		Reset (Nullstill)			
	Enhanced Gaming (Forbedret spilling)	Off (AV) [Standard]			
		On (På)			
	3D	3D->2D			3D [Standard]
					L
					R
		3D Format (3D-Format)			Auto [Standard]
					SBS
					Top and Bottom (Øverst og nederst)
					Frame Sequential (Rammesekvensiell)
		3D Mode (3D modus)			Frame Packing (Rammepakning)
					Off (AV) [Standard] On (På)
		3D Sync Invert (3D synk. invert)			Off (AV) [Standard]
				On (På)	
	Aspect Ratio (Bildeforhold)				4:3
					16:9
					LBX
					Superwide (SuperBred)
					Native (Original)
				Auto	
Edge Mask (Kantmaske)				0 ~ 10 [Standard: 0]	
Digital Zoom (Digital zoom)				-5 ~ 25 [Standard: 0]	
Image Shift (Bildeforskyvning)	H <input type="checkbox"/>			-100 ~ 100 [Standard: 0]	
	V <input type="checkbox"/>			-100 ~ 100 [Standard: 0]	
Keystone				-40 ~ 40 [Standard: 0]	





BRUKE PROJEKTOREN

Hovedmeny	Undermeny	Undermeny 2	Undermeny 3	Undermeny 4	Verdier	
Audio (Lyd)	Internal Speaker (Intern høyttaler)				Off (AV)	
					On (På) [Standard]	
	Mute (Demp)				Off (AV) [Standard]	
					On (På)	
Volume (Volum)				0 ~ 10 [Standard: 5]		
Setup (Oppsett)	Projection (Projeksjon)				Front  [Standard]	
					Bak 	
					Tak-topp 	
					Bak-topp 	
	Lamp Settings (Lampeinnstillinger)	Lamp Reminder (Lampepåminnelse)				Off (AV)
		Lamp Reset (Lampenullstilling)				On (På) [Standard]
	Filter Settings (Filterinnstillinger)	Filter Usage Hours (Brukstimer for filter)				Cancel (Avbryt) [Standard]
						Yes (Ja)
		Optional Filter Installed (Valgfritt filter installert)				(kun les)
						Yes (Ja)
						No (Nei)
		Filter Reminder (Filterpåminnelse)				Off (AV)
						300hr (300 hr)
					500hr (500 hr) [Standard]	
					800hr (800 hr)	
	Filter Reset (Filtertilbakestilling)				1000hr (1000 hr)	
					Cancel (Avbryt) [Standard]	
	Power Settings (Strømminnstillinger)	Direct Power On (Direkte på)				Yes (Ja)
						Off (AV) [Standard]
		Auto Power Off (min) (Skru av automatisk (min))				On (På)
						0–180 (5 min. mellomrom) [Standard: 0]
	Sleep Timer (min) (Sovtidtaker (min))				0–990 (30 min. mellomrom) [Standard: 20]	
		Always On (Alltid på)			No (Nei) [Standard]	
	Security (Sikkerhet)	Security (Sikkerhet)				Yes (Ja)
						Off (AV)
		Security Timer (Sikkerhetstidtaker)	Month (Måned)			On (På)
			Day (Dag)			
Hour (Timer)						
Change Password (Endre Passord)						
Test Pattern (Testmønster)					Green Grid (Grøntrutenett)	
					Magenta Grid (Magenta-rutenett)	
					White Grid (Hvit rutenett)	
					White (Hvit)	
					Off (AV)	

BRUKE PROJEKTOREN

Hovedmeny	Undermeny	Undermeny 2	Undermeny 3	Undermeny 4	Verdier		
Setup (Oppsett)	Remote Settings (Fjernkontroll- innstilling) [avhenger av fjernkontroll]	IR Function (IR-Funktion)			On (På)		
					Front (Foran)		
					Back (Tilbake)		
					Off (AV)		
		User1 (Bruker1)					Test Pattern (Testmønster)
							CMS
							Color Temp. (Fargetemperatur)
							Gamma
							Auto Source (Automatisk kilde)
							Projection (Projeksjon)
							Lamp Settings (Lampeinnstillinger)
							Digital Zoom (Digital zoom)
							MHL
							Dynamic Range (Dynamisk område) [Standard]
							Dynamic Black (DynamicBlack)
			User2 (Bruker2)				
							CMS
							Color Temp. (Fargetemperatur)
							Gamma
							Auto Source (Automatisk kilde)
							Projection (Projeksjon)
							Lamp Settings (Lampeinnstillinger)
							Digital Zoom (Digital zoom)
							MHL [Standard]
							Dynamic Range (Dynamisk område)
		User3 (Bruker3)					Dynamic Black (DynamicBlack)
							Test Pattern (Testmønster)
							CMS
							Color Temp. (Fargetemperatur)
							Gamma
							Auto Source (Automatisk kilde)
							Projection (Projeksjon)
							Lamp Settings (Lampeinnstillinger)
					Digital Zoom (Digital zoom)		
					MHL		
				Dynamic Range (Dynamisk område)			
				Dynamic Black (DynamicBlack) [Standard]			
	Projector ID (Projektor ID)				00 ~ 99		
	12V Trigger (12 volt utløser)	12V Trigger (12 volt utløser)			On (På)		
					Off (AV)		

BRUKE PROJEKTOREN

Hovedmeny	Undermeny	Undermeny 2	Undermeny 3	Undermeny 4	Verdier		
Setup (Oppsett)	Options (Muligheter)	Language (Språk)			English [Standard]		
					Deutsch		
					Français		
					Italiano		
					Español		
					Português		
					简体中文		
					日本語		
					한국어		
				Русский			
			Menu Settings (menyinnstillinger)	Menu Location (Menyplassering)			Topp venstre 
						Topp høyre 	
						Midt  [Standard]	
						Bunn venstre 	
						Bunn høyre 	
				Menu Timer (Meny timer)			Off (AV)
						5sec (5 sek.)	
						10sec (10 sek.) [Standard]	
			Auto Source (Automatisk kilde)				Off (AV) [Standard]
			Input Source (Inngangskilde)				On (På)
							HDMI 1.4
							HDMI 2.0
							VGA
			High Altitude (Høy høyde)				Off (AV) [Standard]
							On (På)
			Display Mode Lock (Visningsmoduslås)				Off (AV) [Standard]
							On (På)
			Keypad Lock (Lås tastatur)				Off (AV) [Standard]
							On (På)
			Information Hide (Skjul Information)				Off (AV) [Standard]
							On (På)
			Logo				Default (Standard) [Standard]
							Neutral (Nøytral)
	Background Color (Bakgrunnsfarge)				None (Ingen) [Standard]		
					Blue (Blå)		
					Red (Rød)		
					Green (Grønn)		
					Gray (Grå)		
	HDMI 1.4 EQ				1 ~ 7 [Standard: 4]		
	HDMI 2.0 EQ				1 ~ 7 [Standard: 4]		
	Reset (Nullstill)	Reset OSD (Tilbakestill skjermmeny)			Cancel (Avbryt) [Standard]		
						Yes (Ja)	
		Reset to Default (Tilbakestill til standard)			Cancel (Avbryt) [Standard]		
						Yes (Ja)	

BRUKE PROJEKTOREN

Hovedmeny	Undermeny	Undermeny 2	Undermeny 3	Undermeny 4	Verdier	
Info.	Regulatory (Forskrifts)					
	Serial Number (Serienummer)					
	Source (Kilde)					
	Resolution (Oppløsning)				00x00	
	Refresh Rate (Oppdaterings-hastighet)				0,00 Hz	
	Display Mode (Skjermmodus)					
	Light Source Hours (Lyskilde-timer)					
	Projector ID (Projektor ID)				00 ~ 99	
	Color Depth (Fargedybde)					
	Color Format (Fargeformat)					
	Filter Usage Hours (Brukstimer for filter)					
	Brightness Mode (Lysstyrkemode)					
	FW Version (Fastvareversjon)	System				
		MCU				

BRUKE PROJEKTOREN

SKJERM-meny

Image settings-meny

Display Mode (Skjermmodus)

Det er mange fabrikkinnstillinger som er optimalisert for ulike typer bilder.

- **Cinema (Kino):** Gir beste farger for å se på film.
- **HDR:** Dekoder og viser innhold med høyt dynamisk område (HDR) for de dypeste svarte, lyseste hvite og levende kinematiske farger med REC.2020-fargeområdet. Denne modusen aktiveres automatisk hvis HDR er satt til PÅ (og HDR-innhold sendes til projektoren – 4K UHD Blu-ray, 1080p/4K UHD HDR-spill eller 4K UHD-videostrømming). Når HDR-modus er aktiv, kan andre visningsmoduser (Kino, Referanse osv.) ikke velges, da HDR gir farger som er svært nøyaktige og som overgår fargeprestasjonen til de andre visningsmodusene.
- **HLG:** For HDR-filmer med Hybrid-logginnhold.
- **HDR SIM.:** Forbedrer innhold som ikke er HDR med simulert høyt dynamisk område (HDR). Velg denne modusen for å forbedre gamma, kontrast og fargemetning for innhold som ikke er HDR (720p og 1080p fra Riks-TV/kabel-TV, 1080p Blu-ray, spill som ikke er HDR osv.). Denne modusen kan KUN brukes med innhold som ikke er HDR.
- **Game (Spill):** Velg denne modusen for å øke lysstyrken og responstid for videospill.
- **Reference (Referanse):** Denne modusen er ment for å reprodusere bildet på en måte som er så nært den måten filmregissøren hadde ment som mulig. Farve, fargetemperatur, lysstyrke, kontrast og gammainnstillinger er alle konfigurert til standard referansenivåer. Velg denne modusen for å se på video.
- **Bright (Lys):** Maksimal klarhet fra PC-inngang.
- **User (Bruker):** Lagre brukerens innstillinger.
- **3D:** Du må ha 3D-briller for å oppleve 3D-effekten. Sørg for at datamaskinen / den mobile enheten har et 120 Hz-utgangssignal på et grafikkort med firedobbel buffer og at du har en 3D-spiller installert.
- **ISF Day (ISF dag):** Optimaliser bildet med ISF Day-modus for perfekt kalibrering og høy bildekvalitet.
- **ISF Night (ISF natt):** Optimaliser bildet med ISF Night-modus for perfekt kalibrering og høy bildekvalitet.
- **ISF 3D:** Optimaliser bildet med ISF 3D-modus for perfekt kalibrering og høy bildekvalitet.

Merk: For tilgang til og kalibrering av ISF dag- og kveldsvisningsmoduser, kan du ta kontakt med din lokale forhandler.

Wall Color (Veggfarge)

Bruk denne funksjonen for å få et optimalt skjermbilde som passer veggfargen. Velg mellom off (av), blackboard (svart tavle), light yellow (lysegul), light green (lysegrønn), light blue (lyseblå), pink (rosa) og gray (grå).

Dynamic Range (Dynamisk område)

Konfigurer innstillingen for høyt dynamisk område (HDR) og dennes effekt ved visning av video fra 4K Blu-ray-spillere og streamingenheter.

Merk: HDMI 1.4 og VGA støtter ikke Dynamisk område.

➤ HDR/HLG

- **Off (AV):** Slå av HDR- eller HLG-behandling. Når dette satt til Off (Av), vil projektoren IKKE dekode HDR- eller HLG-innhold.
- **Auto:** Automatisk registrer HDR-signal.

➤ HDR Picture Mode (HDR-bildemodus)

- **Bright (Lys):** Velg denne modusen for lysere og mer mettede farger.
- **Standard:** Velg denne modusen for naturlige flotte farger med en balanse mellom varme og kjølige toner.

BRUKE PROJEKTOREN

- **Film:** Velg denne modusen for forbedrede detaljer og bildeskarpheit.
- **Detail (Detalj):** Signalet kommer fra OETF-konvertering for å oppnå den beste fargetilpasningen.
- **HLG Picture Mode (HLG-bildemodus)**
 - **Bright (Lys):** Velg denne modusen for lysere og mer mettede farger.
 - **Standard:** Velg denne modusen for naturlige flotte farger med en balanse mellom varme og kjølige toner.
 - **Film:** Velg denne modusen for forbedrede detaljer og bildeskarpheit.
 - **Detail (Detalj):** Signalet kommer fra OETF-konvertering for å oppnå den beste fargetilpasningen.
- **HDR Demo Mode (HDR-demomodus)**
 - Denne funksjonen lar deg se forskjellen i bildekvaliteten mellom det rå ubehandlede bildet og bildet som er behandlet av HDR.

Brightness (Lysstyrke)

Justerer lysstyrken på bildet.

Contrast (Kontrast)

Kontrast kontrollerer forskjellen mellom de lyseste og mørkeste delene av bildet.

Sharpness (Skarpheit)

Juster skarpheten på bildet.

Color (Farve)

Juster et videobilde fra sort/hvitt til helfarget bilde.

Tint (Glød)

Justerer fargebalansen mellom rød og grønn.

Gamma

Sett opp gammakurvetype. Etter at startoppsett og fininnstilling er fullført, brukes gammajusteringsstrinnene til å optimere bildeutmatningen.

- **Film:** For hjemmekino.
- **Video:** For video- eller TV-kilde.
- **Graphics (Grafikker):** For PC-/foto-kilde.
- **Standard(2.2) (Standard (2.2)):** For standardisert innstilling.
- **1.8 / 2.0 / 2.4:** For bestemt PC-/foto-kilde.
- **3D:** Du må ha 3D-briller for å oppleve 3D-effekten. Sørg for at datamaskinen / den mobile enheten har et 120 Hz-utgangssignal på et grafikkort med firedobbel buffer og at du har en 3D-spiller installert.

Merk: Disse alternativene er kun tilgjengelige når 3D-modusfunksjonen er deaktivert. I 3D-modus kan brukeren kun velge «3D» som Gamma-innstilling.

Color Settings (Fargeinnstillinger)

Konfigurer fargeinnstillinger.

- **BrilliantColor™:** Denne justeringen bruker en ny fargebehandlingsalgoritme og forbedringer for å gjøre det mulig med høyere lysstyrke med ekte, mer levende farger i bildet.
- **Color Temp. (Fargetemperatur):** Velg en fargetemperatur blant D55, D65, D75, D83, D93 og Native (Original).
- **Color Gamut (Fargeområde):** Velg et passende fargeområde blant Native (Original), HDTV, Presentation (Presentasjon), Cinema (Kino) og Game (Spill).

BRUKE PROJEKTOREN

- **CMS (Fargebehandlingssystem):** Velg en av fargene (R/G/B/C/M/Y) for å justere x/y-forsyvning og lysstyrke.
 - Color (Farve): Velg blant rød (R), grønn (G), blå (B), cyan (C), gult (Y), magenta (M) og hvit (W).
 - x offset (x-forskyvning): Juster x offset-verdien for den valgte fargen.
 - y offset (y-forskyvning): Juster y offset-verdien for den valgte fargen.
 - Brightness (Lysstyrke): Juster lysstyrkeverdien for den valgte fargen.
 - Reset (Nullstill) Gå tilbake til fabrikkinnstillingene for fargejustering.
 - Exit (Avslutt): Avslutt «CMS»-menyen.
- **RGB Gain/Bias (RGB økn./stnd.):** Disse innstillinger gjør det mulig å konfigurere lysstyrke (forsterkning) og kontrast (forspenning) i et bilde.
 - Reset (Nullstill): Gjenopprett fabrikkinnstillingene for RGB økn./stnd.
 - Exit (Avslutt): Avslutt «RGB Gain/Bias (RGB økn./stnd.)»-menyen.
- **Color Space (Fargerom) (ikke med HDMI-inngang):** Velg en passende fargematrixtype fra følgende: AUTO, RGB eller YUV.
- **Color Space (Fargerom) (kun HDMI-inngang):** Velg en passende fargematrixtype fra følgende: Auto, RGB (0–255), RGB (16–235) og YUV.

Signal

Juster signalalternativer.

- **Automatic (Automatisk):** Konfigurer automatisk signal (frekvens og faseelementer kan ikke velges). Hvis automatisk er deaktivert, vil frekvens- og fase-elementene vises slik at brukeren kan manuelt stille inn og lagre innstillingene.
- **Frequency (Frekvens):** Endre visningsdataens frekvens for å stemme overens med frekvensen fra din datamaskins grafikkort. Bruk kun denne funksjonen hvis bildet flimrer vertikalt.
- **Phase (Fase):** Synkroniserer signal tiden fra skjermen med grafikkortet. Hvis bildet virker ustabil eller flimrer, bruk denne funksjonen til å korrigere dette.
- **H. Position (H. Posisjon):** Juster den horisontale posisjonen til bildet.
- **V. Position (V. Posisjon):** Juster den vertikale posisjonen til bildet.
- **Exit (Avslutt):** Avslutt «Signal»-menyen.

Merk: Denne menyen er kun tilgjengelig hvis inngangskilden er RGB/komponent.

UltraDetail (UltraDetalj)

Juster kantene på det projiserte bildet for å gi mer detaljer.

Dynamic Black (DynamicBlack)

Bruk for å rotere bildets lysstyrke automatisk for å gi optimal kontrastytelse.

Brightness Mode (Lysstyrkemode)

Juster innstillinger for lysstyrkemode.

- **Bright (Lys):** Velg «Bright (Lys)» for å øke lysstyrken.
- **Eco.:** Velg «Eco.» for å dimme projektorlampen. Dette vil senke energibruken og forlenge levetiden til lampen.

Reset (Nullstill)

Gå tilbake til fabrikkinnstillingene for fargeinnstillinger.

BRUKE PROJEKTOREN

Forbedret gaming-meny

Aktiver denne funksjonen for å redusere responstiden (inngangsforsinkelse) under spilling til 15,7 ms*.

Merk:

- **Kun for 1080p 240 Hz-signaler.*
- *Inngangsforsinkelse etter signaler beskrives i følgende tabell:*
- *Verdiene i tabellen kan variere litt.*

4K 60 Hz	1440p 60 Hz	1080p 60 Hz	1080p 120 Hz	1080p 240 Hz
25,8ms	25,8ms	23,8ms	18,2ms	15,7ms

3D-meny

3D->2D

Bruk dette alternativet for å angi hvordan 3D-innhold skal vises på skjermen.

- **3D:** Skjerm 3D-signal.
- **L (Venstre):** Skjerm det venstre bildet til 3D-innholdet.
- **R (Høyre):** Skjerm det høyre bildet til 3D-innholdet.

3D Format (3D-Format)

Bruk dette alternativet til å velge riktig 3D-formatinnhold.

- **Auto:** Når et 3D-identifikasjonssignal er oppdaget, velges 3D-format automatisk.
- **SBS:** Vis 3D-signal i «Side-om-side»-format.
- **Top and Bottom (Øverst og nederst):** Skjerm 3D-signal i «Top and Bottom (Øverst og nederst)»-format.
- **Frame Sequential (Rammesekvensiell):** Skjerm 3D-signal i «Frame Sequential (Rammesekvensiell)»-format.
- **Frame Packing (Rammepakning):** Skjerm 3D-signal i «Frame Packing (Rammepakning)»-format.

3D Mode (3D modus)

Bruk dette alternativet for å aktivere/deaktivere 3D-modusfunksjonen.

3D Sync Invert (3D synk. invert)

Bruk dette alternativet for å aktivere/deaktivere 3D synk. invert-funksjonen.

Sideforholdmeny

Velg sideforhold for bildet som vises blant følgende alternativer:

- **4:3:** Formatet er for 4:3-inngangskilder.
- **16:9:** Dette formatet er for 16:9-kilder som HDTV og DVD, beregnet for widescreen-tv.
- **LBX:** Dette formatet er for ikke-16x9, letterbox-kilde og hvis du vil bruke en ekstern 16x9-linse for å vise et 2,35:1-sideforhold ved full oppløsning.
- **Superwide (SuperBred):** Bruk dette spesielle 2,0:1-sideforhold slik at filmer i begge sideforholdene 16:9- og 2,35:1 kan vises uten svarte linjer på toppen og bunnen av skjermen.
- **Native (Original):** Dette formatet viser originalt bilde uten skalering.
- **Auto:** Velg automatisk mest passende visningsformat.

BRUKE PROJEKTOREN

Merk:

- *Detaljert informasjon om LBX-modus:*
 - *Noen DVD-er i letterbox-format er ikke forbedret for TV-er med 16x9. Hvis dette er tilfellet, ser ikke bildet riktig ut når det vises i 16:9. I så fall kan du prøve å bruke 4:3-modusen til å se på DVD-en. Hvis innholdet i seg selv ikke er 4:3, vil det ha sorte kanter rundt bildet i 16:9-visning. For denne typen innhold kan du bruke LBX-modus for å fylle bildet på 16:9-visningen.*
 - *Dersom du bruker en ekstern anamorf linse, denne LBX-modusen lar deg også se et 2,35:1 innhold (inkluderer anamorf DVD og HDTV-filmkilde) som støtter anamorf bredde som er forsterket for et 16x9 display i et bredt 2,35:1 bilde. I dette tilfellet er det ingen svarte linjer. Lampestrøm og vertikal oppløsning er fullstendig utstyrt.*
- *Gjør følgende for å bruke SuperBred-format:*
 - Sett skjermens sideforhold til 2,0:1.*
 - Velg formatet «Superwide (SuperBred)».*
 - Sett projektorbildet korrekt på linje på skjermen.*

4K UHD-skaleringstabell:

16:9-skjerm	480i/p	576i/p	720p	1080i/p	2160p
4x3	Skaler til 2880 x 2160.				
16x9	Skaler til 3840 x 2160.				
LBX	Hent de midterste 3840 x 1620 i bildet, og skaler til 3840 x 2160 for visning.				
Native(Original)-modus	1:1-tilordning sentrert. Ingen skalering vil bli brukt; vist oppløsning avhenger av inngangskilden.				
Auto	- Hvis kilden er 4:3, blir skjermtypen automatisk skalert til 2880 x 2160. - Hvis kilden er 16:9, blir skjermtypen automatisk skalert til 3840 x 2160. - Hvis kilden er 15:9, blir skjermtypen automatisk skalert til 3600 x 2160. - Hvis kilden er 16:10, blir skjermtypen automatisk skalert til 3456 x 2160.				

Auto-kartleggingsregel:

	Inngangsoppløsning		Auto/Skaler	
	H-oppløsning	V-oppløsning	3840	2160
4:3	640	480	2880	2160
	800	600	2880	2160
	1024	768	2880	2160
	1280	1024	2880	2160
	1400	1050	2880	2160
	1600	1200	2880	2160
Widescreen-bærbar	1280	720	3840	2160
	1280	768	3600	2160
	1280	800	3456	2160
SDTV	720	576	2700	2160
	720	480	3240	2160
HDTV	1280	720	3840	2160
	1920	1080	3840	2160

BRUKE PROJEKTOREN

Kantmaske-meny

Bruk denne funksjonen til å overskanne bildet for å fjerne støy fra videokoding som ligger på kanten av videokilden.

Digital zoom-meny

Bruk til å forstørre et bilde på projiseringsskjermen.

Bildeforskyvning-meny

Forskyver det projiserte bildet horisontalt (H) eller vertikalt (V).

Auto keystone-meny

Korriger keystone digitalt for å tilpasse det projiserte bildet til området du projiserer på.

Merk: *Bildestørrelsen reduseres noe når du justerer horisontal eller vertikal keystone.*

Keystone-meny

Korriger bildeforvringning som skyldes at projektoren står skrått.

Lyd-meny

Internal Speaker (Intern høyttaler)

Bruk dette alternativet til å slå den interne høyttaleren på eller av.

- **Off (AV):** Velg «Off (AV)» for å slå av den interne høyttaleren.
- **On (På):** Velg «On (På)» for å slå på den interne høyttaleren.

Mute (Demp)

Bruk dette alternativet for å midlertidig slå av lyden.

- **Off (AV):** Velg «Off (AV)» for å slå av demping.
- **On (På):** Velg «On (På)» for å slå på demping.

Merk: «Mute (Demp)»-funksjonen påvirker lydstyrken til både intern og ekstern høyttaler.

Volume (Volum)

Justerer lydstyrken.

OPPSETT-meny

Projection (Projeksjon)

Sett projisering til front, bak, tak-topp eller bak-topp.

Lampeinnstillinger-meny

Lamp Reminder (Lampepåminnelse)

Velg denne funksjonen for å vise eller skjule advarsler når skift lampe beskjeden er vist. Beskjeden vil komme til syne 30 timer før det er anbefalt å bytte lampe.

Lamp Reset (Lampenullstilling)

Nullstiller lampens teller etter at lampen er byttet.

BRUKE PROJEKTOREN

Filterinnstillinger-meny

Filter Usage Hours (Brukstimer for filter)

Skjerm filtertid.

Optional Filter Installed (Valgfritt filter installert)

Still inn advarselsmelding.

- **Yes (Ja):** Skjerm advarsel etter 500 timers bruk.
Merk: «Filter Usage Hours (Brukstimer for filter)/ Filter Reminder (Filterpåminnelse) / Filter Reset (Filtertilbakestilling)» vises bare når «Optional Filter Installed (Valgfritt filter installert)» er «Yes (Ja)».
- **No (Nei):** Slå av advarselen.

Filter Reminder (Filterpåminnelse)

Velg denne funksjonen for å vise eller skjule advarselen når meldingen om å skifte filter vises. Alternativene er 300hr (300 hr), 500hr (500 hr), 800hr (800 hr) og 1000hr (1000 hr).

Filter Reset (Filtertilbakestilling)

Nullstill støvfiltertelleren når støvfilteret er byttet eller renses.

Strøminnstillinger-meny

Direct Power On (Direkte på)

Velg «On (På)» for å aktivere Direktestrøm-modus. Projektoren vil automatisk slå seg på når den mottar strøm er levert uten å trykke «Strøm»-knappen på projektorens tastatur eller på fjernkontrollen.

Auto Power Off (min) (Skru av automatisk (min))

Setter starttiden for nedtelling. Nedtellingen vil starte når projektoren ikke får noe signal. Projektoren vil skru seg av automatisk når nedtellingen er ferdig (i minutter).

Sleep Timer (min) (Sovtidtaker (min))

Konfigurer sovtidtaker.

- **Sleep Timer (min) (Sovtidtaker (min)):** Setter starttiden for nedtelling. Nedtellingen vil starte når projektoren ikke får noe signal. Projektoren vil skru seg av automatisk når nedtellingen er ferdig (i minutter).
Merk: Sovtidtaker nullstilles hver gang projektoren slås av.
- **Always On (Alltid på):** Sjekk for å stille sovtidtaker til alltid på.

Sikkerhet-meny

Security (Sikkerhet)

Aktiver denne funksjonen for å bli bedt om passord før du bruker projektoren.

- **Off (AV):** Velg «Off (AV)» for å kunne skru på projektoren uten passordverifisering.
- **On (På):** Velg «On (På)» for å bruke sikkerhetsverifisering når projektoren skrues på.

Security Timer (Sikkerhetstidtaker)

Velg tid (Month (Måned)/Day (Dag)/Hour (Timer)) for å stille inn hvor mange timer projektoren kan brukes. Straks tiden har utløpt vil du bli bedt om å angi passordet ditt igjen.

Change Password (Endre Passord)

Brukes til å angi eller endre passordet som du blir bedt om når projektoren slås på.

Testmønster-meny

Sett testmønster til grønt, magenta eller hvitt rutenett eller bare hvitt, eller deaktiver funksjonen (av).

BRUKE PROJEKTOREN

Fjernkontrollsinnstilling-meny

IR Function (IR-Funktion)

Still inn IR-funksjonen.

- **On (På):** Velger du «On (På)», så kan projektoren brukes med fjernkontrollen fra IR-mottakerne på toppen og forsiden.
- **Front (Foran):** Velger du «Front (Foran)», så kan projektoren brukes med fjernkontrollen fra IR-mottaker på forsiden.
- **Top (Topp):** Velger du «Top (Topp)», så kan projektoren brukes med fjernkontrollen fra IR-mottakeren på toppen.
- **Off (AV):** Velger du «Off (AV)», så kan projektoren betjenes med fjernkontrollen. Ved å velge «Off (AV)» kan du bruke tastaturet igjen.

User1 (Bruker1)/ User2 (Bruker2)/ User3 (Bruker3)

Tilordne standardfunksjonen for User1 (Bruker1), User2 (Bruker2) eller User3 (Bruker3) til Test Pattern (Testmønster), CMS, Color Temp. (Fargetemperatur), , Auto Source (Automatisk kilde), Projection (Projeksjon), Lamp Settings (Lampeinnstillinger), Digital Zoom (Digital zoom), MHL, Dynamic Range (Dynamisk område) eller Dynamic Black (DynamicBlack).

Projector-ID-meny

ID-definisjon kan settes opp i denne menyen (0–99). Dette kan brukes til å kontrollere en individuell projektor med RS232.

12 V utløser-meny

Bruk denne funksjonen for å aktivere/deaktivere utløseren.

Merk: 3,5 mm minijack, som gir ut 12 V 500 mA (maks.) for relésystemkontroll.

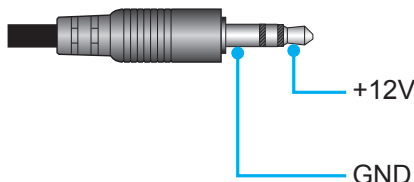

- **On (På):** Velg «On (På)» for å aktivere utløseren.
- **Off (AV):** Velg «Off (AV)» for å deaktivere utløseren.

Muligheter-meny

Language (Språk)

Sett språket i skjermmenyen til engelsk, tysk, fransk, italiensk, spansk, portugisisk, forenklet kinesisk, japansk, koreansk eller russisk.

Menu Settings (menyinnstillinger)

Angi menysted på skjermen, og konfigurer innstillinger for menytid.

- **Menu Location (Menyplassering):** Velg meny plasseringen på skjermen.
- **Menu Timer (Meny timer):** Angi hvor lenge skjermmenyen skal forbli synlig på skjermen.

Auto Source (Automatisk kilde)

Velg dette alternativet for å la projektoren automatisk finne en tilgjengelig inngangskilde.

Input Source (Inngangskilde)

Sett inngangskilden til HDMI 1.4, HDMI 2.0 eller VGA.

BRUKE PROJEKTOREN

High Altitude (Høy høyde)

Når «On (På)» er valgt, kjører viftene raskere. Denne funksjonen er nyttig i områder hvor luften er tynn.

Display Mode Lock (Visningsmoduslås)

Velg «On (På)» eller «Off (AV)» for å låse eller åpne justering av innstillingene for visningsmodus.

Keypad Lock (Lås tastatur)

Når tastaturlåsfunksjonen er «On (På)», låses tastaturet. Projektoren kan imidlertid brukes med fjernkontrollen. Ved å velge «Off (AV)» kan du bruke tastaturet igjen.

Information Hide (Skjul Information)

Aktiver denne funksjonen for å skjule informasjonsmeldingen.

- **Off (AV):** Velg «Off (AV)», så ser du meldingen «Søker».
- **On (På):** Velg «On (På)» for å gjemme informasjonsmeldingen.

Logo

Bruk denne funksjonen til å sette ønsket oppstartsskjerm. Hvis endringer gjøres, trer de i kraft neste gang projektoren slås på.

- **Default (Standard):** Standard oppstartsskjerm.
- **Neutral (Nøytral):** Logo vises ikke på oppstartsskjermen.

Background Color (Bakgrunnsfarge)

Bruk denne funksjonen for å vise en blå, rød, grønn eller grå farge eller ingenting når signal ikke er tilgjengelig.

HDMI 1.4 EQ

Sett HDMI-portens EQ-verdi for HDMI 1.4.

HDMI 2.0 EQ

Sett HDMI-portens EQ-verdi for HDMI 2.0.

Merk:

- *HDMI EQ analyserer signaldataene og eliminerer forvrengning som følge av signaltap ved bruk av lange HDMI-kabler. HDMI-mottakeren inkluderer også en tidsjusteringskrets som fjerner timing-flimring og gjenoppretter HDMI-signalet til optimale overføringsnivåer.*
- *For 3840x2160 ved 60 Hz bør du bruke en HDMI-kabel på under 5 meter / 16 fot. Hvis HDMI-kabelen er over 5 meter / 16 fot, anbefaler vi sterkt at du bruker en aktiv fiber-HDMI-kabel eller signalforsterker/repeater.*
- *For 3840x2160 ved 30/25/24 Hz bør du bruke en HDMI-kabel på under 15 meter / 50 fot. Hvis HDMI-kabelen ikke legges under 15 meter / 50 fot, er de fleste kobberkabler akseptable. Hvis lengden overstiger 15 meter / 50 fot, eller det er problem med signalsynkronisering, anbefaler vi sterkt at du bruker en aktiv fiber-HDMI-kabel eller signalforsterker/repeater.*
- *For å sikre best mulig bildekvalitet og unngå tilkoblingsfeil anbefaler vi at du bruker High Speed- eller Premium-sertifiserte HDMI-kabler på opptil 5 meter.*

Tilbakestill-meny

Reset OSD (Tilbakestill skjermmeny)

Gå tilbake til fabrikkinnstillingene for innstillinger i OSD-menyen.

Reset to Default (Tilbakestill til standard)

Gå tilbake til fabrikkinnstillingene for alle innstillinger.

BRUKE PROJEKTOREN

Info-meny

Vis projektorens informasjon som nedenfor:

- Regulatory (Forskrifts)
- Serial Number (Serienummer)
- Source (Kilde)
- Resolution (Oppløsning)
- Refresh Rate (Oppdateringshastighet)
- Display Mode (Skjermmodus)
- Light Source Hours (Lyskilde-timer)
- Projector ID (Projektor ID)
- Color Depth (Fargedybde)
- Color Format (Fargeformat)
- Filter Usage Hours (Brukstimer for filter)
- Brightness Mode (Lysstyrkemodus)
- FW Version (Fastvareversjon)

VEDLIKEHOLD

Skifte ut lampen (kun vedlikeholdspersonell)

Projektoren registrerer automatisk levetiden til lyspæren, og når lyspæren nærmer seg å bli oppbrukt, vises en advarselsmelding på skjermen.

Når denne meldingen vises, tar du kontakt med den lokale forhandler eller servicesenter for å skifte ut lyspæren så snart som mulig. Før du skifter ut lyspæren, må du skru av projektoren, koble fra strømledningen og sørge for at projektoren avkjøles i minst 30 minutter slik at lyspæren blir helt avkjølt.



Advarsel: Hvis projektoren er takmontert, vær forsiktig når du åpner lampepanelet. Det anbefales å bruke sikkerhetsbriller når man bytter lyspære på takmontert projektor. Vær forsiktig så ingen løse deler faller ned fra projektoren.



Advarsel: Lamperommet er varmt! La det få kjøle seg ned før du bytter lampe!



Advarsel: For å redusere risikoen for personskade, ikke mist lampemodulen eller berør lyspæren. Lyspæren kan knuses og forårsake skade dersom den slippes i bakken.

VEDLIKEHOLD

Bytte lampen (fortsettelse)

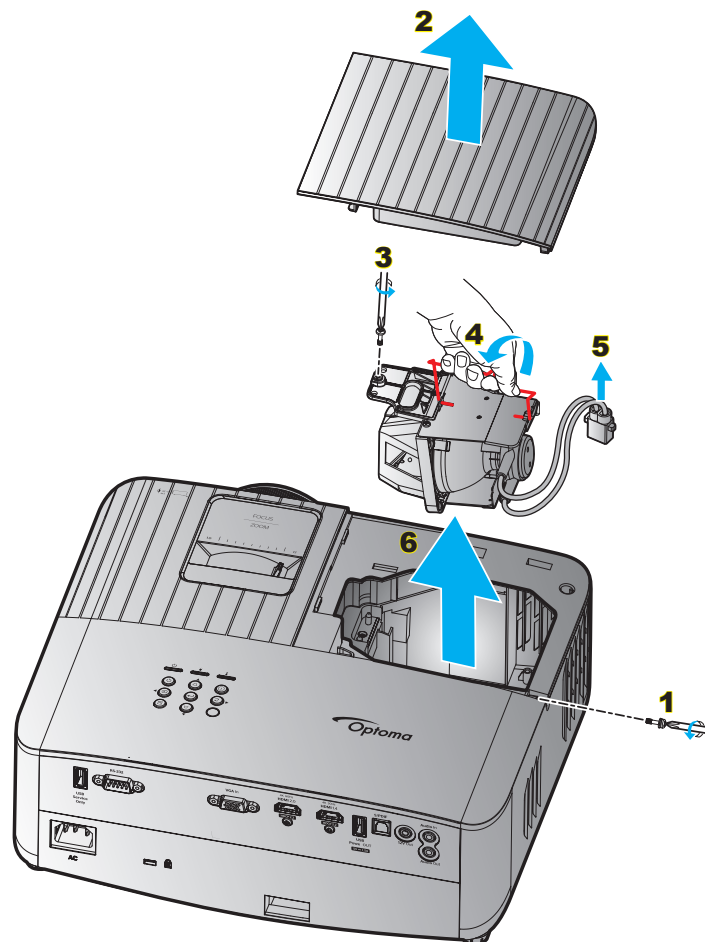

Prosedyre:

1. Slå av strømmen til projektoren ved å trykke «**⏻**» på tastaturet på projektoren eller «**ⓘ**» på fjernkontrollen.
2. La projektoren kjøle seg ned i minst 30 minutter.
3. Koble fra strømfedningen.
4. Fjern skruen som fester toppdekslet. **1**
5. Fjern lampedekslet. **2**
6. Fjern skruen på lampemodulen. **3**
7. Løft opp lampehåndtaket. **4**
8. Ta av lampekabelen. **5**
9. Ta forsiktig ut lampemodulen. **6**
10. For å sette på plass lampemodulen, følg instruksjonene i motsatt rekkefølge.
11. Slå på projektoren og nullstill lampetiden.
12. Lampenullstilling: (i) Trykk «Menu (Meny)» → (ii) Velg «Setup (Oppsett)» → (iii) Velg «Lamp Settings (Lampeinnstillinger)» → (iv) Velg «Lamp Reset (Lampenullstilling)» → (v) Velg «Yes (Ja)».

Merk:

- *Projektoren kan ikke slås på hvis lampedekslet ikke har blitt satt på projektoren.*
- *Ikke ta på glassområdet av lampen. Håndolje kan føre til at lampen knuses. Bruk en tørr klut til å rengjøre lampemodulen hvis den ble berørt med et uhell.*

VEDLIKEHOLD

Installere og rengjøre støvfilterene

Installere støvfilteret

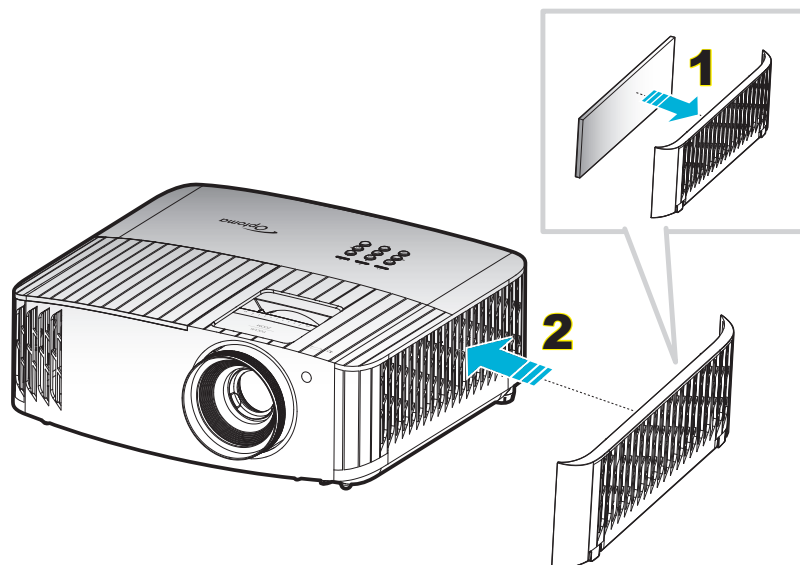

Merk:

- Støvfilter er kun nødvendig i / leveres i utvalgte regioner med mye støv.
- Støvfilter er ikke nødvendig i Nord-Amerika.

Rengjøre støvfilteret

Vi anbefaler at du rengjør støvfilteret hver tredje måned. Rengjør det oftere hvis projektoren brukes i støvete omgivelser.

Prosedyre:

1. Slå av strømmen til projektoren ved å trykke «**⏻**» på tastaturet på projektoren eller «**ⓘ**» på fjernkontrollen.
2. Koble fra strømledningen.
3. Trekk støvfilterrommet til siden for å ta det ut fra høyre side av projektoren. **1**
4. Ta luftfilteret ut forsiktig. Så rengjør eller skifter du ut støvfilteret. **2**
5. For å installere støvfilteret følger du disse trinnene i motsatt rekkefølge.

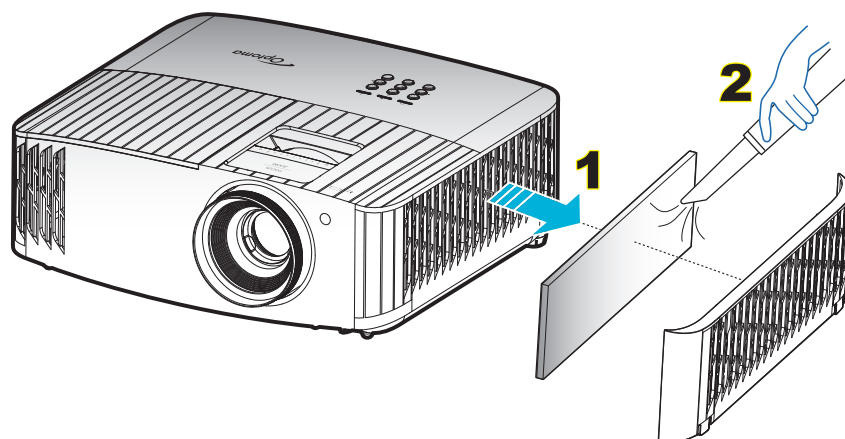

EKSTRA INFORMASJON

Støttede oppløsninger

Videokompatibilitet

Signal	Oppløsning
SDTV	480i/p, 576i/p
HDTV	720p (50/60 Hz), 1080i (50/60 Hz), 1080p (24/50/60 Hz)
UHD	2160p (24/50/60 Hz)

Detaljert videotiming

Signal	Oppløsning	Oppdateringshastighet (Hz)	Merknader
SDTV (480i)	640 x 480	60	For komponent
SDTV (480p)	640 x 480	60	
SDTV (576i)	720 x 576	50	
SDTV (576p)	720 x 576	50	
HDTV (720p)	1280 x 720	50/60	
HDTV (1080i)	1920 x 1080	50/60	
HDTV (1080p)	1920 x 1080	24/50/60	For 4K UHD
UHD (2160p)	3840 x 2160	24/50/60	

Datamaskinkompatibilitet (PC)

Signal	Oppløsning	Frekvens H	Oppdateringshastighet	Video	Digital	Analog	Merk
		(KHz)	(Hz)				
VGA	720 x 400	31,5	70		√	√	
	720 x 400	37,9	85		√	√	
	720 x 576		50		√	√	
	640 x 480	31,5	60		√	√	
	640 x 480		67		√	√	
	640 x 480	37,9	72,8		√	√	72Hz
	640 x 480	37,5	75		√	√	
SVGA	800 x 600	43,3	85		√	√	
	800 x 600	35,2	56,3		√	√	56Hz
	800 x 600	37,9	60,3		√	√	60Hz
	800 x 600	46,9	75		√	√	
	800 x 600	48,1	72,2		√	√	72Hz
XGA	800 x 600	53,7	85,1		√	√	85Hz
	832 x 624		75		√	√	
	1024 x 768	48,4	60		√	√	
	1024 x 768	56,5	70,1		√	√	70Hz
	1024 x 768	60	75		√	√	
HD720	1024 x 768	68,7	85		√	√	
	1024 x 768		120		I/T	√	
	1152 x 864		75		√	√	
	1280 x 720		50		√	√	
WXGA	1280 x 720		60		√	√	
	1280 x 720	92,62	120		I/T	√	
	1280 x 720		120		√	√	
WXGA-800	1280 x 768	47,4	60		√	√	
	1280 x 768		75		√	√	
	1280 x 768		85		√	√	
	1280 x 800		60		√	√	

Signal	Oppløsning	Frekvens H	Oppdateringshastighet	Video	Digital	Analog	Merk
		(KHz)	(Hz)				
SXGA	1280 x 1024	64	60		√	√	
	1280 x 1024	80	75		√	√	
	1280 x 1024	91,1	85		√	√	
SXGA+	1400 x 1050		60		I/T	√	
UXGA	1600 x 1200	75	60		√	√	
HD1080	1920 x 1080		24		√	√	
	1920 x 1080		50		√	√	
	1920 x 1080		60		√	√	
WUXGA ^(*)	1920 x 1200		60		√	√	
HDTV	1920 x 1080i		50	I/T	√	√	
	1920 x 1080i		60	I/T	√	√	
	1920 x 1080p		24	I/T	√	√	
	1920 x 1080p		50	I/T	√	√	
	1920 x 1080p		60	I/T	√	√	
	1280 x 720	45	60	√	I/T	I/T	
	1280 x 720p		50	I/T	√	√	
SDTV	1280 x 720p		60	I/T	√	√	
	720 x 576	31,3	50	√	I/T	I/T	
	720 x 576i		50	I/T	√	√	
	720 x 576p		50	I/T	√	√	
	720 x 480	31,5	60	√	I/T	I/T	
	720 x 480i		60	I/T	√	√	
	720 x 480p		60	I/T	√	√	

Merk:

- «√» betyr at oppløsningen støttes, og «I/T» betyr at oppløsningen ikke støttes.
- (*1) Kun 1920 x 1200 ved 60 Hz støtter RB (redusert blanking).

Datamaskinkompatibilitet (Mac)

Oppløsning	Hz	MacBook-kompatibilitet		MacBook Pro (Intel)-kompatibilitet		Power Mac G5-kompatibilitet		Power Mac G4-kompatibilitet	
		Digital	Analog	Digital	Analog	Digital	Analog	Digital	Analog
800 x 600	60	√	√	√	√	I/T	I/T	√	I/T
800 x 600	72	√	√	√	√	I/T	√	√	√
800 x 600	75	√	√	√	√	I/T	√	√	√
800 x 600	85	√	√	I/T	√	I/T	√	√	√
1024 x 768	60	√	√	√	√	I/T	√	√	√
1024 x 768	70	√	√	√	√	I/T	√	√	√
1024 x 768	75	√	√	√	√	I/T	√	√	√
1024 x 768	85	√	√	√	√	I/T	√	√	√
1280 x 720	60	√	√	√	√	I/T	√	√	√
1280 x 768	60	√	√	√	√	I/T	I/T	I/T	√
1280 x 768	75	I/T	√	I/T	√	I/T	√	√	√
1280 x 768	85	I/T	√	I/T	√	I/T	I/T	I/T	√
1280 x 800	60	I/T	√	I/T	√	I/T	√	√	√
1280 x 1024	60	√	I/T	I/T	√	I/T	√	√	√
1280 x 1024	75	√	I/T	I/T	√	I/T	√	√	I/T
1920 x 1080	60	√	I/T	I/T	√	I/T	√	√	√
1920 x 1200 ^(*)	60	√	I/T	I/T	√	I/T	√	√	√
3840 x 2160	60								

Merk:

- «√» betyr at oppløsningen støttes, og «I/T» betyr at oppløsningen ikke støttes.
- (*1) Kun 1920 x 1200 ved 60 Hz støtter RB (redusert blanking).

HDMI-kompatibilitet

Signal	Oppløsning	Oppdateringshastighet (Hz)	Merknader for Mac
VGA	640 x 480	60	Mac 60/72/85
SVGA	800 x 600	60/72/85/120	Mac 60/72/85
XGA	1024 x 768	60/70/75/85/120	Mac 60/70/75/85
SDTV (480i)	640 x 480	60	
SDTV (480p)	640 x 480	60	
SDTV (576i)	720 x 576	50	
SDTV (576p)	720 x 576	50	
HDTV (720p)	1280 x 720	50/60	Mac 60
WXGA	1280 x 768	60/75/85	Mac 75
	1280 x 800	60/120	Mac 60
WXGA	1366 x 768	60	
WXGA+	1440 x 900	60/120 (RB)	Mac 60
SXGA	1280 x 1024	60/75/85	Mac 60/75
SXGA+	1400 x 1050	60/85	
UXGA	1600 x 1200	60/65/70/75/85	
HDTV (1080i)	1920 x 1080	50/60	
HDTV (1080p)	1920 x 1080	24/30/50/60/120	Mac 60
WUXGA	1920 x 1200 ^(*)	60	Mac 60RB
WQHD	2560 x 1440	60RB	
UHD (2160p)	3840 x 2160	24/30/50/60	Mac 24/30
	4096 x 2160	24/30/50/60	Mac 24

Merk:

- «√» betyr at oppløsningen støttes, og «/T» betyr at oppløsningen ikke støttes.
- (*) Kun 1920 x 1200 ved 60 Hz støtter RB (reduisert blanking).

EKSTRA INFORMASJON

3D-timing for HDMI1.4a 3D støttes

For Blu-ray 3D

2D støttet bildefrekvens	Timing	Format
59/60 Hz valgbart:	1920 x 1080p ved 23,98/24 Hz	Rammepakning
	1280 x 720p ved 59,94/60 Hz	Rammepakning
	1920 x 1080i ved 59,94/60 Hz	Side ved side (halv)
	1920 x 1080p ved 23,98/24 Hz	Øverst og nederst
	1280 x 720p ved 59,94/60 Hz	Øverst og nederst
50 Hz valgbart:	1920 x 1080p ved 23,98/24 Hz	Rammepakning
	1280 x 720p ved 50Hz	Rammepakning
	1920 x 1080i ved 50Hz	Side ved side (halv)
	1920 x 1080p ved 23,98/24 Hz	Øverst og nederst
	1280 x 720p ved 50Hz	Øverst og nederst

PC-3D-timing

	Timing	Format
HDMI:	1920 x 1080 ved 120Hz	Rammesekvensiell
	1280 x 800 ved 120Hz	
	1024x768 ved 120Hz	
	800 x 600 ved 120Hz	
	640 x 480 ved 120Hz	
VGA	1280 x 800 ved 120Hz	Rammesekvensiell
	1024x768 ved 120Hz	
	800 x 600 ved 120Hz	
	640 x 480 ved 120Hz	

EKSTRA INFORMASJON

Bildestørrelse og projiseringsavstand

Diagonal lengde (tomme) størrelse på 16:9 skjerm	Skjermstørrelse B x H				Projeksjonsavstand (D)				Forskyvning (HD)	
	(m)		(tommer)		(m)		(fot)		(m)	(tommer)
	Bredde	Høyde	Bredde	Høyde	Bred	Tele	Bred	Tele		
30	0,66	0,37	26,15	14,71	1,00	1,10	-	3,59	0,02	0,07
40	0,89	0,50	34,86	19,61	1,33	1,46	4,36	4,79	0,03	0,09
60	1,33	0,75	52,29	29,42	1,99	2,19	6,53	7,19	0,04	0,13
70	1,55	0,87	61,01	34,32	2,32	2,56	7,62	8,38	0,05	0,16
80	1,77	1,00	69,73	39,22	2,66	2,92	8,71	9,58	0,05	0,18
90	1,99	1,12	78,44	44,12	2,99	3,29	9,80	10,78	0,06	0,20
100	2,21	1,25	87,16	49,03	3,32	3,65	10,89	11,98	0,07	0,22
120	2,66	1,49	104,59	58,83	3,98	4,38	13,07	14,37	0,08	0,27
150	3,32	1,87	130,74	73,54	4,98	5,48	16,33	17,97	0,10	0,34
180	3,98	2,24	156,88	88,25	5,98	6,57	19,60	21,56	0,12	0,40
200	4,43	2,49	174,32	98,05	6,64	7,31	21,78	23,95	0,14	0,45
250	5,53	3,11	217,89	122,57	8,30	9,13	27,22	29,94	0,17	0,56
300,6	6,65	3,74	262,00	147,37	9,98	10,98	32,73	-	0,21	0,68

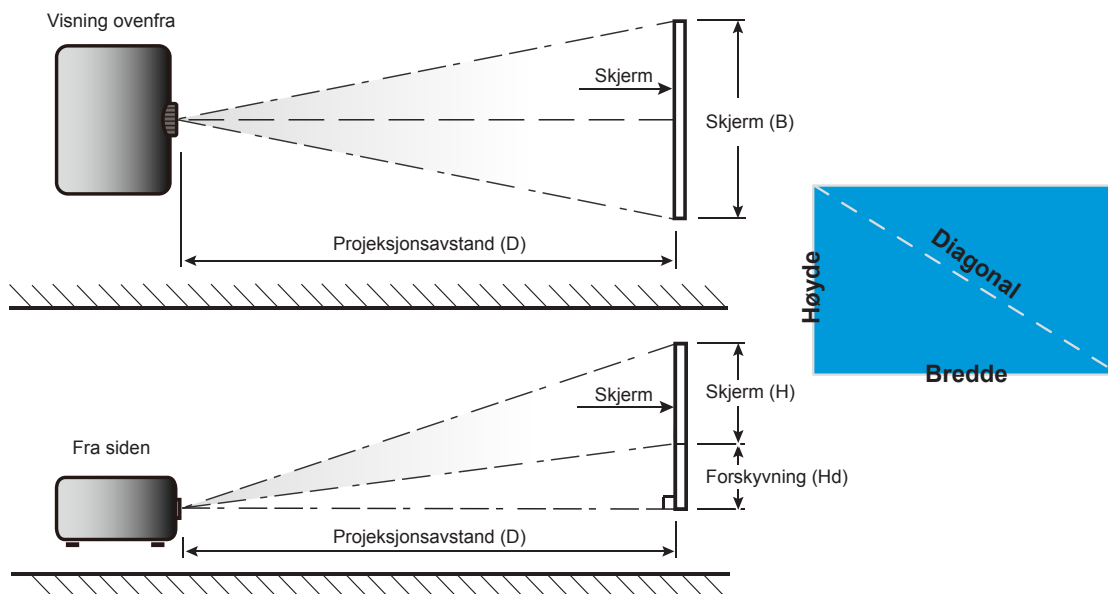

EKSTRA INFORMASJON

Projektormål og takmontering

1. For å forhindre skade på projektoren, bruk Optoma-takmonteringen.
2. Hvis du ønsker å bruke en monteringspakke fra en tredjepart, påse at skruene som brukes for å feste projektoren har følgende spesifikasjoner:
 - Skruetype: M4 for montering med to punkter eller M6 for montering med ett punkt
 - Minimum skruelengde: 10mm

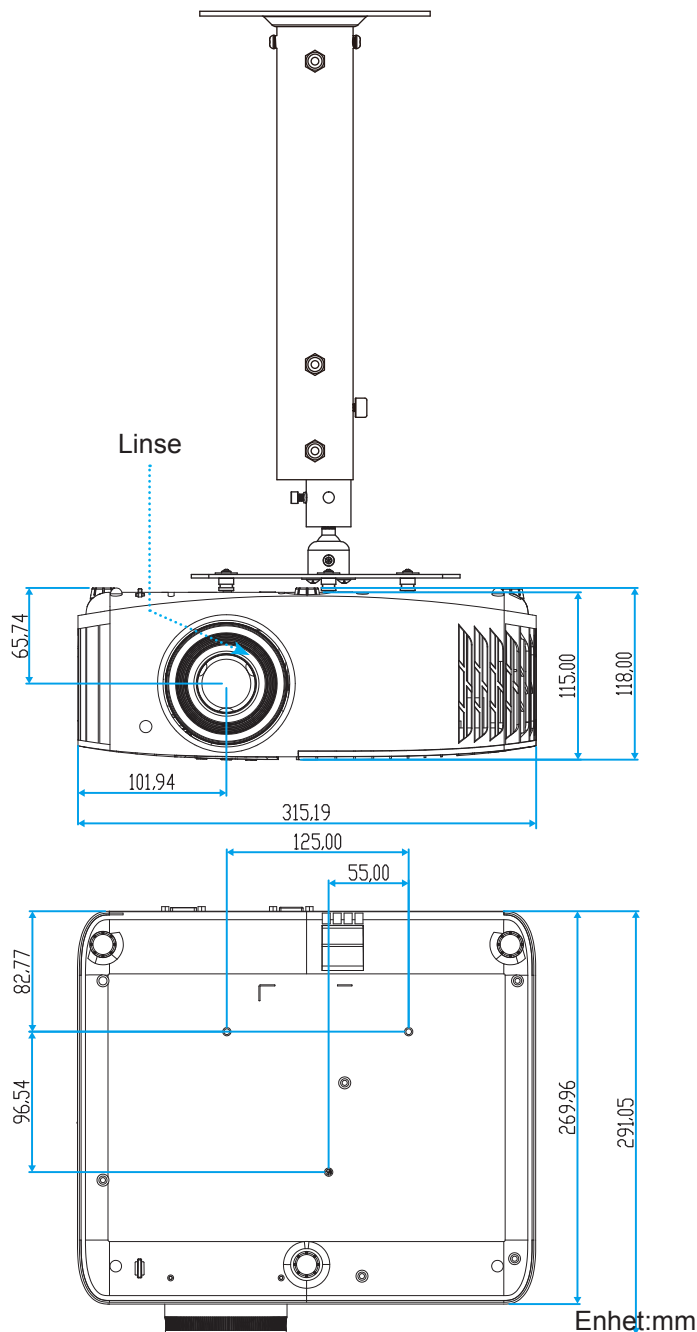

Merk: Vær obs på at skade som oppstår som følge av ukorrekt installasjon vil annullere garantien.



Advarsel:

- Hvis du kjøper takmontering fra et annet firma, husk å bruke korrekt skruestørrelse. Skruestørrelse vil variere avhengig av tykkelsen på monteringsplaten.
- Hold en klarering på minst 10 cm mellom taket og bunnen av projektoren.
- Ikke installer projektoren nær en varmekilde.





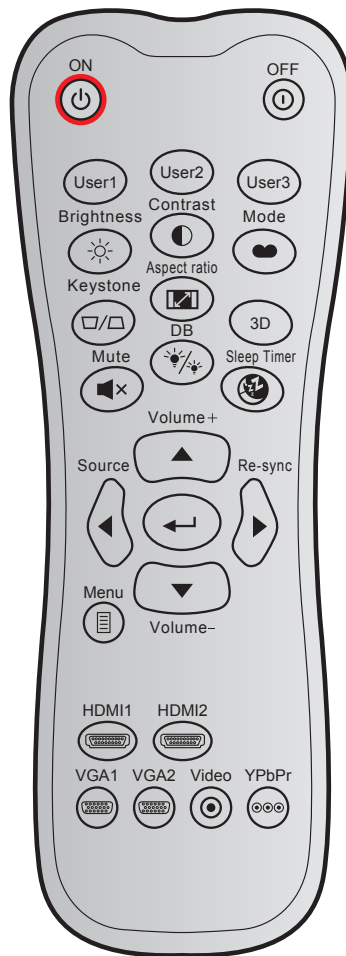











EKSTRA INFORMASJON

IR-fjernkontrollkoder



Knapp	NEC-format	Kundekode		Knappekode		Forklaring	
		Byte 1	Byte 2	Byte 3	Byte 4		
Strømmen er på		FORMAT 1	32	CD	02	FD	Trykk for å slå på projektoren.
Slå av		FORMAT 1	32	CD	2E	D1	Trykk på for å slå av projektoren.
Bruker1		FORMAT 1	32	CD	36	C9	Brukerdefinerte taster.
Bruker2		FORMAT 1	32	CD	65	9A	
Bruker3		FORMAT 1	32	CD	66	99	
Lysstyrke		FORMAT 1	32	CD	41	BE	Justerer lysstyrken på bildet.
Kontrast		FORMAT 1	32	CD	42	BD	Kontrollerer forskjellen mellom de lyseste og mørkeste delene av bildet.
Skjermmodus		FORMAT 1	32	CD	05	FA	Velg en visningsmodus for optimale innstillinger for ulike programmer.
Keystone		FORMAT 1	32	CD	07	F8	Trykk for å korrigere for bildeforvringningen som skyldes at projektoren står skrått.
Bildesideforhold		FORMAT 1	32	CD	64	9B	Trykk for å endre bildesideforholdet til et bilde.
3D		FORMAT 1	32	CD	89	76	Trykk for å aktivere/deaktivere 3D-modusfunksjonen.

EKSTRA INFORMASJON







Knapp	NEC-format	Kundekode		Knappekode		Forklaring	
		Byte 1	Byte 2	Byte 3	Byte 4		
Demp 	FORMAT 1	32	CD	52	AD	Skrur av/på lyd midlertidig.	
DB (DynamicBlack) 	FORMAT 1	32	CD	44	BB	Justerer automatisk bildets lysstyrke for å gi optimal kontrastytelse.	
Sovtidtaker 	FORMAT 1	32	CD	63	9C	Setter starttiden for nedtelling.	
Volum +	FORMAT 2	32	CD	11	EE	Øk lydstyrken.	
		FORMAT 2	32	CD	11	EE	Bruk ▲, ◀, ▶, or ▼ for å velge enheter eller gjøre justeringer på valget.
		FORMAT 2	32	CD	10	EF	
		FORMAT 2	32	CD	12	ED	
		FORMAT 2	32	CD	14	EB	
Kilde	FORMAT 2	32	CD	10	EF	Trykk «Source» for å velge et inngangssignal.	
Enter-tast 	FORMAT 1	32	CD	0F	F0	Bekreft valget.	
Resynkroniser	FORMAT 2	32	CD	12	ED	Automatisk synkronisering av projektoren til inntakskilden.	
Volum -	FORMAT 2	32	CD	14	EB	Reduser lydstyrken.	
Meny 	FORMAT 1	32	CD	0E	F1	Vis eller gå ut av menyen på skjermen for projektoren.	
HDMI1 (HDMI 1.4) 	FORMAT 1	32	CD	16	E9	Trykk «HDMI1» for å velge kilde fra HDMI 1-kontakten.	
HDMI2 (HDMI 2.0) 	FORMAT 1	32	CD	30	CF	Trykk «HDMI2» for å velge kilde fra HDMI 2-kontakten.	
VGA1 	FORMAT 1	32	CD	1B	E4	Trykk «VGA1» for å velge kilde fra VGA-kontakten.	
VGA2 	FORMAT 1	32	CD	1E	E1	Ingen funksjon	
Video 	FORMAT 1	32	CD	1C	E3	Ingen funksjon	
YPbPr 	FORMAT 1	32	CD	17	E8	Ingen funksjon	

EKSTRA INFORMASJON

Feilsøking

Hvis du opplever et problem med projektoren, vennligst les følgende informasjon. Dersom problemet vedvarer, kontakt din lokale forhandler eller servicesenter.

Bildeproblemer

-  *Ingen bilder vises på skjermen.*
- Sørg for at alle kabler og strømledninger er korrekt og sikkert tilkoblet som beskrevet i «Installasjon»-kapittelet.
 - Kontroller at pinnene i plugger og kontakter ikke er bøyd eller knekt.
 - Sjekk at projektorlampen er forsvarlig montert. Det henvises til avsnittet «Skifte ut lampen» på sider 40–41.
 - Påse at «Demp»-funksjonen ikke er skrudd på.
-  *Bildet er ute av fokus*
- Still fokushjulet på projektorlinsen. Se side 16.
 - Sørg for at projektorskjermen har den nødvendige avstanden fra projektoren. (Se side 47).
-  *Bildet strekker seg når man viser 16:9 DVD*
- Når du spiller av anamorfisk DVD eller 16:9 DVD, vil projektoren vise beste bilde i 16: 9 format på projektorsiden.
 - Hvis du avspiller LBX-format av DVD, vennligst endre formatet til LBX i projektorens skjermmeny.
 - Hvis du avspiller 4:3-format av DVD, vennligst endre formatet til 4:3 i projektorens skjermmeny.
 - Still inn visningsformatet til 16:9 (bred) på DVD-spilleren din.
-  *Bildet er for lite eller for stort.*
- Juster zoomspaken øverst på projektoren.
 - Flytt projektoren nærmere eller lengre fra skjermen.
 - Trykk «Meny» på projektorpanelet og gå til «Display (Skjerm)-->Aspect Ratio (Bilsideforhold)». Prøv andre innstillinger.
-  *Bildet har skjeve sider:*
- Hvis mulig, plasser projektoren slik at den sentreres på skjermen og under bunnen av skjermen.
-  *Bildet er speilvendt*
- Velg «Setup (Oppsett)-->Projection (Projeksjon)» fra OSD og juster projiseringsretningen.
-  *Uskarpt dobbelt bilde*
- Sørg for at «Display Mode (Skjermmodus)» ikke er 3D for å unngå at et normal 2D-bilde vises som et uklart dobbeltbilde.

EKSTRA INFORMASJON

Andre problemer



Projektoren svarer ikke på alle kontrollene

- Hvis det er mulig, slå av projektoren, trekk ut strømledningen og vent i minst 20 sekunder før du tilkopleter på nytt.



Lampen brenner ut eller lager en rar poppelyd

- Når lampen når enden av sin levetid vil den brenne ut og lage en høy «poppelyd». Hvis dette skjer vil ikke projektoren slå seg på igjen før lampen har blitt byttet. Når du skal bytte lampe, må du følge instruksjonene i «Bytte lampe» på side 40–41.

Problemer med fjernkontrollen



Hvis fjernkontrollen ikke virker

- Kontroller at fjernkontrollen er vinklet innenfor $\pm 15^\circ$ fra IR-mottakerne på projektoren.
- Pass på at det ikke er noen hindringer mellom fjernkontrollen og projektoren. Ikke vær lengre fra projektoren enn 7 m (ca. 22 fot).
- Påse at batteriene er satt i riktig.
- Bytt ut batterier hvis de er tomme.

EKSTRA INFORMASJON

Advarselsindikatorer

Når advarselsindikatorerne (se under) lyser eller blinker, slås projektoren automatisk av:

- LED-indikatoren for «LAMPE» lyser rødt, og «På/Standby»-indikatoren blinker rødt.
- LED-indikatoren for «TEMP» lyser rødt, og «På/Standby»-indikatoren blinker rødt. Dette betyr at projektoren har blitt for varm. Under normale forhold kan projektoren slås på igjen.
- LED-indikatoren for «TEMP» blinker rødt, og «På/Standby»-indikatoren blinker rødt.

Koble strømledningen fra projektoren, vent 30 sekunder og prøv igjen. Hvis advarselsindikatoren lyser eller blinker, må du ta kontakt med nærmeste servicesenter for hjelp.

Lysdiode-meldinger

Melding	På/Hvilemodus-lampe		Temp-LED	Lysdiode for lampe
	(Rød)	(blå)	(Rød)	(Rød)
Hvilemodus-status (koblet til strøm)	Jevnt lys			
Strøm på (varmer opp)		Blinkende (0,5 sek. av / 0,5 sek. på)		
Strøm på og Lampetennning		Jevnt lys		
Strøm Av (Kjøling)		Blinkende (0,5 sek. av / 0,5 sek. på). Tilbake til å lyse rødt når kjøleviften slås av.		
Feil (lampefeil)	Blinkende			Jevnt lys
Feil (viftefeil)	Blinkende		Blinkende	
Feil (Høy temp.)	Blinkende		Jevnt lys	
Hvilemodus-status (Brenn inn modus)		Blinkende		
Brent inn (oppvarming)		Blinkende		
Brenne inn (kjøling)		Blinkende		
Innbrenning (lampelys)		Blinkende (3 sek. på / 1 sek. av)		
Innbrenning (lampe av)		Blinkende (1 sek. på / 3 sek. av)		

EKSTRA INFORMASJON

- Slå av:

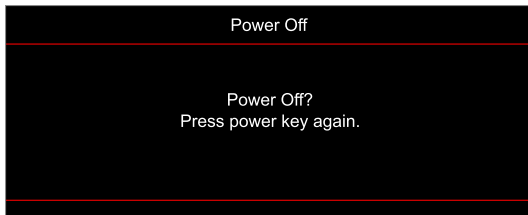

- Temperaturadvarsel:

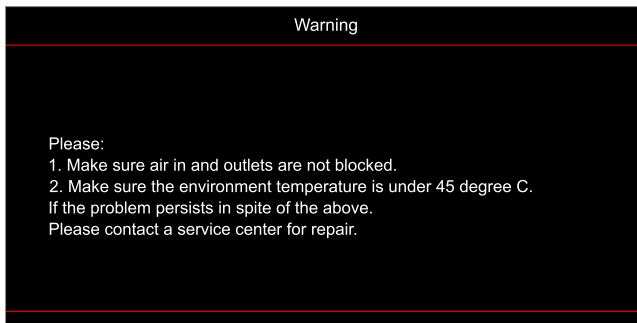

- Lampevarsel:

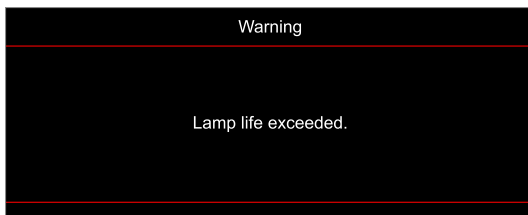

- Viftefeil:

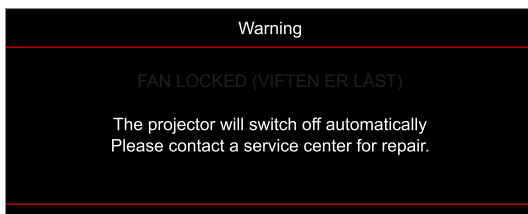

- Utenfor skjermområdet:

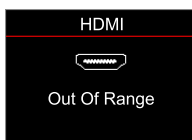

- Advarsel om avslåing:

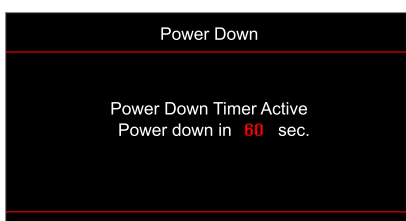

EKSTRA INFORMASJON

Spesifikasjoner

Optisk	Forklaring
Maksimal oppløsning	- Grafikk opp til 2160p ved 60 Hz - Maksimal oppløsning: HDMI 1.4: 1980 x 1200 ved 60Hz (RB) HDMI 2.0: 2160p ved 60 Hz
Original oppløsning	(uten aktuator) 1920 x 1080
Linse	Manuell zoom og manuell fokus
Bildestørrelse (diagonal)	33"–300"
Projiseringsavstand	1,21–9,9 m

Elektrisk	Forklaring
Innganger	- HDMI V1.4 - HDMI V2.0 / HDCP2.2 / MHL 2.1 - VGA inn - Lyd inn 3,5 mm - USB-A (for 5 V strøm 1,5 A / MStar-fastvareoppgradering) - USB 2.0 (for fastvareoppgradering) - RS232C hall (9-pinner d-sub)
Utganger	- Lyd ut 3,5 mm - SPDIF ut (2-kanals stereo-PCM) - 12 V utløser (3,5 mm-kontakt)
Fargegjengivelse	1073,4 millioner farge
Skannehastighet	Horisontal skannehastighet: 31,0–135,0 kHz Vertikal skannehastighet: 24–120 Hz
Innebygd høyttaler	10 W innebygd høyttaler
Krav til strøm	100–240 V ± 10 %, 50/60 Hz vekselstrøm
Inngående strømstyrke	3,5A

Mekanisk	Forklaring
Monteringsretning	Foran, bak, tak-foran, bak-topp
Mål (B x H x D) (uten linse)	- 315 x 270 x 115 mm (uten føtter) - 315 x 270 x 118 mm (med føtter)
Vekt	3,9 ± 0,5 kg
Miljøforhold	Opererer i 5–40 °C, 10 til 85 % fuktighet (ikke-kondenserende)

Merk: Alle spesifikasjoner kan endres uten forvarsel.



EKSTRA INFORMASJON

Optomas kontorer globalt

Kontakt ditt lokale kontor for service eller support.



USA

47697 Westinghouse Drive,
Fremont, CA 94539, USA
www.optomausa.com

 888-289-6786
 510-897-8601
 services@optoma.com



Canada

47697 Westinghouse Drive,
Fremont, CA 94539, USA
www.optomausa.com

 888-289-6786
 510-897-8601
 services@optoma.com

Sør-Amerika

47697 Westinghouse Drive,
Fremont, CA 94539, USA
www.optomausa.com

 888-289-6786
 510-897-8601
 services@optoma.com



Europa

Unit 1, Network 41, Bourne End Mills,
Hemel Hempstead, Herts,
HP1 2UJ, United Kingdom
www.optoma.eu
Servicetlf: +44 (0)1923 691865

 +44 (0) 1923 691 800
 +44 (0) 1923 691 888
 service@tsc-europe.com



Benelux BV

Randstad 22-123
1316 BW Almere
The Netherlands
www.optoma.nl

 +31 (0) 36 820 0252
 +31 (0) 36 548 9052



Frankrike

Bâtiment E
81-83 avenue Edouard Vaillant
92100 Boulogne Billancourt, France

 +33 1 41 46 12 20
 +33 1 41 46 94 35
 savoptoma@optoma.fr



Spania

C/ José Hierro,36 Of. 1C
28522 Rivas VaciaMadrid,
Spain

 +34 91 499 06 06
 +34 91 670 08 32



Tyskland

Wiesenstrasse 21 W
D40549 Düsseldorf,
Germany

 +49 (0) 211 506 6670
 +49 (0) 211 506 66799
 info@optoma.de

Skandinavia



Lerpeveien 25
3040 Drammen
Norway

 +47 32 98 89 90
 +47 32 98 89 99
 info@optoma.no

PO.BOX 9515
3038 Drammen
Norway

Korea

WOOMI TECH.CO.,LTD.
4F, Minu Bldg.33-14, Kangnam-Ku,
Seoul,135-815, KOREA
korea.optoma.com

 +82+2+34430004
 +82+2+34430005



Japan

東京都足立区綾瀬3-25-18
株式会社オーエス
コンタクトセンター:0120-380-495

 info@os-worldwide.com
www.os-worldwide.com



Taiwan

12F., No.213, Sec. 3, Beixin Rd.,
Xindian Dist., New Taipei City 231,
Taiwan, R.O.C.
www.optoma.com.tw

 +886-2-8911-8600
 +886-2-8911-6550
 services@optoma.com.tw
asia.optoma.com



Hongkong

Unit A, 27/F Dragon Centre,
79 Wing Hong Street,
Cheung Sha Wan,
Kowloon, Hong Kong

 +852-2396-8968
 +852-2370-1222
www.optoma.com.hk

Kina

5F, No. 1205, Kaixuan Rd.,
Changning District
Shanghai, 200052, China

 +86-21-62947376
 +86-21-62947375
www.optoma.com.cn

