

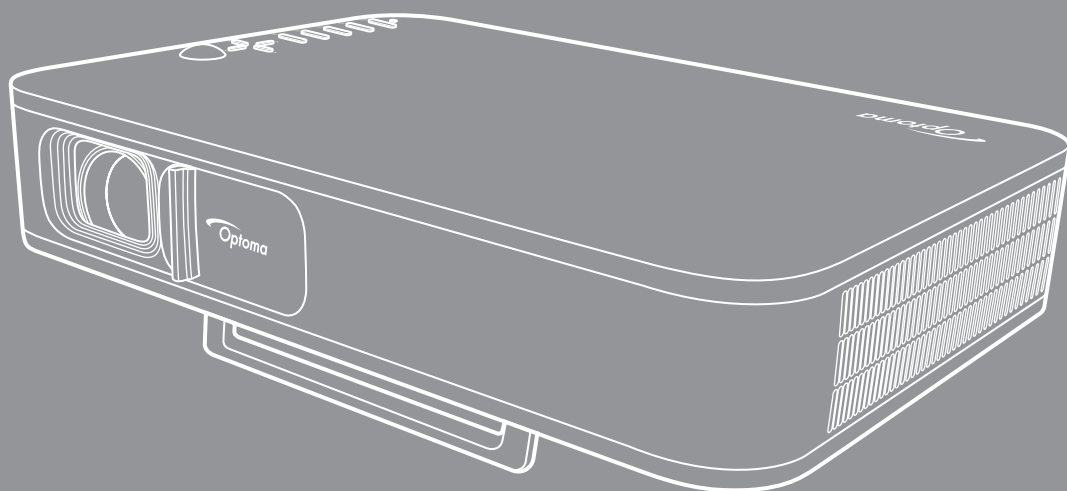

DLP®-projektor



INNEHÅLLSFÖRTECKNING

SÄKERHET	3
<i>Viktig säkerhetsanvisning</i>	3
<i>Upphovsrätt</i>	4
<i>Friskrivningsklausul</i>	4
<i>Om varumärken</i>	4
<i>FCC</i>	5
<i>Deklaration om efterlevnad för EU-länder</i>	5
<i>WEEE</i>	5
INTRODUKTION	6
<i>Översikt av förpackningen</i>	6
<i>Standardtillbehör</i>	6
<i>Produktöverblick</i>	7
<i>Anslutningar</i>	8
<i>Knappsats</i>	9
<i>Fjärrkontroll</i>	10
INSTALLATION OCH KONFIGURATION	11
<i>Montera projektorn på stativ</i>	11
<i>Ansluta källor till projektorn</i>	12
<i>Justera den projicerade bilden</i>	13
<i>Konfiguration av fjärrkontroll</i>	14
ANVÄNDA PROJEKTORN	16
<i>Laddning av projektorns inbyggda batteri</i>	16
<i>Använda projektorn som power bank</i>	17
<i>Slå på/stänga av projektorn</i>	18
<i>Översikt av startskärmen</i>	19
<i>Välja en ingångskälla</i>	20
<i>Trådlös media-streaming</i>	21
<i>Använda USB display-funktionen</i>	23
<i>Anslutning till en trådlös högtalare</i>	25
<i>Konfigurera projektorns inställningar</i>	26
YTTERLIGARE INFORMATION	34
<i>Kompatibla upplösningar</i>	34
<i>Bildstorlek och projektionsavstånd</i>	35
<i>Projektordimensioner och takmontering</i>	36
<i>IR-fjärrkontrollkoder</i>	37
<i>Felsökning</i>	38
<i>Indikatorlampans meddelanden</i>	40
<i>Specifikationer</i>	40
<i>Globala Optoma-kontor</i>	41

SÄKERHET

	Blixten med pilen inom en likställd triangel innebär att användaren varnas för närvaro av isolerad "farlig spänning" innanför produktens hölje, som kan vara tillräcklig för att utgöra en risk för elektrisk stöt för människor.
	Utropstecknet inom en liksidig triangel avser att varna användaren om att det finns viktiga bruks- och underhållsanvisningar (service) i dokumentationen som medföljer apparaten.

Följ alla varningar, försiktighetsåtgärder och rekommenderat underhåll i denna bruksanvisning.

Viktig säkerhetsanvisning

- RG1 IEC 62471-5:2015.
- Avstå från att blockera ventilationsöppningar. För att försäkra dig om att projektorn fungerar tillförlitligt och för att förebygga överhettning är det rekommenderat att projektorn placeras på en plats där ventilationen flödar oförhindrat. Placera den till exempel inte på ett överfyllt kaffebord, en soffa eller en säng. Placera den heller inte i ett slutet utrymme, t.ex. bokhylla eller skåp som förhindrar fritt luftflöde.
- Minska brandfara och/eller risk för elektriska stötar genom att inte utsätta produkten för regn eller väta. Placera inte i närheten av värmekällor såsom element, spis eller annan utrustning som avger värme, t.ex. förstärkare.
- Låt inga objekt eller vätskor tränga in i projektorn. De kan komma i kontakt med farliga spänningspunkter och kortsluta delar som kan resultera i brand eller elektrisk stöt.
- Använd inte under följande förhållanden:
 - I extremt varma, kyliga eller fuktiga miljöer.
 - (i) Kontrollera så att rumstemperaturen ligger inom 5°C - 40°C
 - (ii) Relativ luftfuktighet ligger mellan 10 % - 85 %
 - I områden där det finns stora mängder damm och smuts.
 - Placera inte i närheten av apparater som avger starka magnetfält.
 - I direkt solljus.
- Använd inte enheten om den utsatts för fysiskt skada eller om den missbrukats. Skada/misshandel inkluderar (men är inte begränsad till):
 - Apparaten har tappats.
 - Strömkabeln eller kontakten har skadats.
 - Vätska har spillts på projektorn.
 - Projektorn har utsatts för regn eller fukt.
 - Någonting har fallit in i projektorn eller någonting sitter löst inuti den.
- Placera inte projektorn på en instabil yta. Projektorn kan falla ner och orsaka skada eller så kan projektorn skadas.
- Se till att inte blockera ljuset från projektorns lins när den är i drift. Ljuset kommer att värma upp objekt och som kan smälta, orsaka brännskador eller starta en brand.
- Öppna eller montera inte isär projektorn då detta kan orsaka elektrisk stöt.
- Försök aldrig att själv reparera enheten. Öppna eller ta bort höljet kan utsätta dig för farlig spänning eller andra faror. Ring Optoma innan du sänder in enheten för reparation.
- Se projektorns hölje för säkerhetsrelaterade markeringar.
- Enheten får endast repareras av lämplig servicepersonal.
- Använd endast tillsatser/tillbehör som specificerats av tillverkaren.

- Titta inte in i projektorns lins under användning. Det starka ljuset kan skada dina ögon.
- När du stänger av projektorn ska du kontrollera så att avkylningscykeln har avslutats innan du kopplar från strömmen. Låt projektorn svana i 90 sekunder.
- Stänga av projektorn och dra ut nätkontakten ur eluttaget före rengöring av produkten.
- Använd en mjuk torr trasa med ett mildt rengöringsmedel för att göra rent skärmens ytterhölje. Använd inte grova rengöringsmedel, vaxer eller lösningsmedel för att rengöra enheten.
- Koppla bort strömsladden från eluttaget om produkten inte används under en längre tidsperiod.
- Använd inte projektorn på platser där den kan utsättas för vibrationer eller stötar.
- Rör inte vid linsen med händerna.
- Ta bort batteriet/batterierna ur fjärrkontrollen innan förvaring. Om batteriet/batterierna är kvar i fjärrkontrollen i långa perioder, kan de börja läcka.
- Använd inte eller förvara projektorn i utrymmen där rök från olja eller cigaretter kan förekomma, eftersom det kan påverka projektorns prestanda.
- Använd rätt projektorläge vid installation då en installation som inte följer standard kan påverka projektorns prestanda.
- Använd ett grenuttag eller överspänningsskydd. Eftersom elavbrott och elransoneringar kan förstöra enheter.

Upphovsrätt

Denna publikation, inklusive alla fotografier, illustrationer och programvara är skyddade enligt internationella upphovsrättslagar, med ensamrätt. Varken den här bruksanvisningen eller något av det material som anges här får reproduceras utan skriftligt tillstånd av författaren.

© Copyright 2018

Friskrivningsklausul

Informationen i detta dokument kan ändras utan vidare meddelanden. Tillverkaren gör inga utfästelser eller garantier avseende innehållet här och fransäger sig uttryckligen alla underförstådda garantier om säljbarhet eller lämplighet för något ändamål. Tillverkaren förbehåller sig rätten att uppdatera denna publikation och från tid till annan göra ändringar av innehållet här utan skyldighet för tillverkaren att underrätta någon om att dessa ändringar har gjorts.

Om varumärken

Kensington är ett USA-registrerat varumärke som tillhör ACCO Brand Corporation med utfärdade registreringar och pågående ansökningar i andra länder runt om i världen.

HDMI, HDMI-logotypen och High-Definition Multimedia Interface är varumärken eller registrerade varumärken som tillhör HDMI Licensing LLC i USA och andra länder.

DLP®, DLP Link och DLP:s logotyp är registrerade varumärken som tillhör Texas Instruments och BrilliantColor™ är varumärken som tillhör Texas Instruments.

Alla andra beteckningar som används i denna bruksanvisning tillhör respektive ägare och är Bekräftade.

FCC

Denna enhet har testats och befunnits efterleva gränserna för en digital enhet i klass B, enligt avsnitt 15 i FCC:s bestämmelser. Dessa begränsningar är avsedda att ge rimligt skydd mot skadliga störningar i heminstallationer. Den här apparaten genererar, använder och kan utstråla radiofrekvensenergi och, om den inte är installerad och används i enlighet med anvisningarna, den kan orsaka skadlig störning på radiokommunikationer.

Det finns dock inga garantier för att störningar inte kommer att uppstå i en viss installation. Om denna enhet skulle orsaka skadlig interferens på radio- eller TV-mottagning, vilket kan bestämmas genom att enheten slås av och på, uppmanas användaren att försöka komma till rätta med störningen genom att vidta en eller flera av följande åtgärder:

- Rikta om eller placera om mottagarantennen.
- Öka avståndet mellan enheten och mottagaren.
- Anslut enheten till ett uttag på en annan strömkrets än den som mottagaren är ansluten till.
- Rådfråga din återförsäljare eller en erfaren radio/TV-tekniker.

Notera: Skärmade kablar

Alla anslutningar till andra datorenheter måste göras med skärmade sladdar för att uppfylla FCC-bestämmelserna.

Varning

Ändringar eller modifieringar som inte uttryckligen godkänts av tillverkaren kan upphäva användarens behörighet, vilket stöds av Federal Communications Commission, att använda denna enhet.

Driftsvillkor

Denna enhet uppfyller Del 15 av FCC:s regler. Hantering gäller under följande två villkor:

1. Denna enhet får inte orsaka skadliga störningar, och
2. Denna enhet måste acceptera all mottagna störningar, inklusive störningar som kan orsaka bristfällig funktion.

Notera: Kanadensiska användare

Denna digitala enhet i klass B efterlever Kanadas ICES-003.

Remarque à l'intention des utilisateurs canadiens

Cet appareil numérique de la classe B est conforme à la norme NMB-003 du Canada.

Deklaration om efterlevnad för EU-länder

- EMC-direktivet 2014/30/EC (inklusive ändringar)
- Lågspänningsdirektivet 2014/35/EC
- R & TTE-direktivet 1999/5/EC (om enheten har RF-funktion)

WEEE



Instruktioner för kassering

Kassera inte denna elektroniska enhet i hushållssoporna. För att minimera utsläpp och säkerställa att den globala miljön skyddas ber vi dig att återvinna enheten.

INTRODUKTION

Översikt av förpackningen

Packa försiktigt upp och kontrollera att du har de föremål som anges nedan under standardtillbehör. En del av objekten under tillbehör kanske inte är tillgängliga beroende på modell, specifikation och inköpsregion. Kontakta inköpsstället. Vissa tillbehör kan variera från region till region.

Garantikortet levereras endast i vissa specifika områden. Kontakta din återförsäljare för mer information.

Standardtillbehör

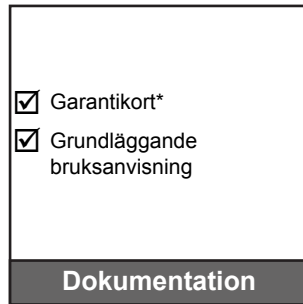
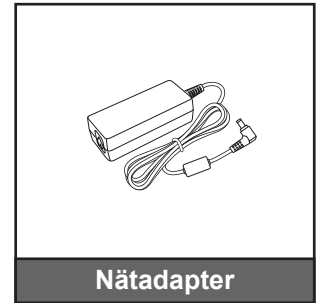
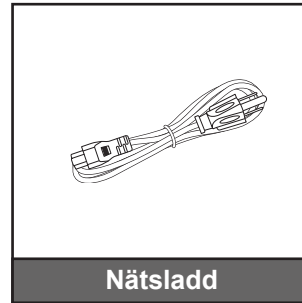
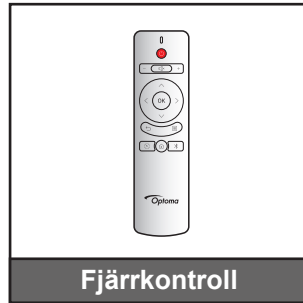
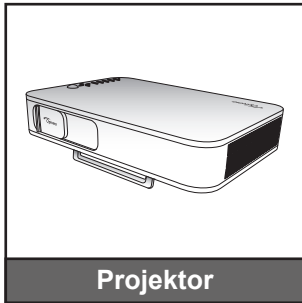

Observera:

- Fjärrkontrollens batterier medföljer.
- * För europeisk garantiinformation, besök: www.optoma.com.

INTRODUKTION

Produktöverblick

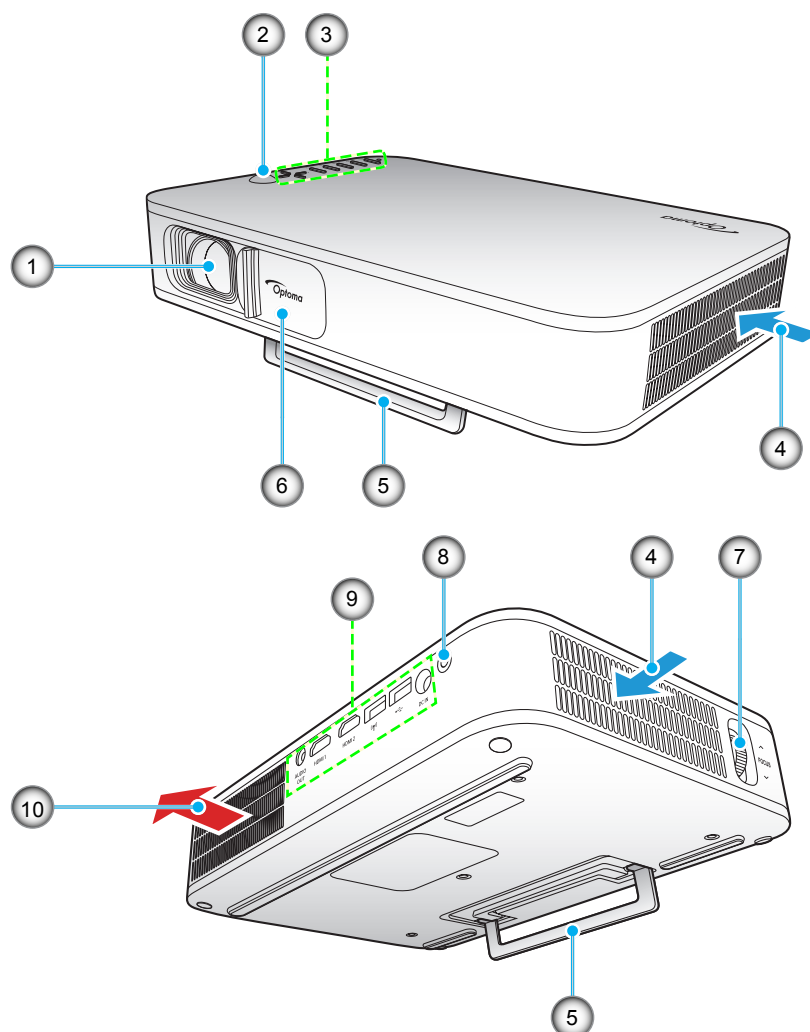

Observera: Håll ett minsta avstånd på 20 cm mellan inlopps- och utloppshålen.

Nr.	Objekt	Nr.	Objekt
1.	Objektiv	6.	Objektivskydd
2.	IR Receiver	7.	Fokusering
3.	Knappsats	8.	Strömknapp
4.	Ventilation (intag)	9.	Ingång/Utgång
5.	Stativ	10.	Ventilation (uttag)

INTRODUKTION

Anslutningar

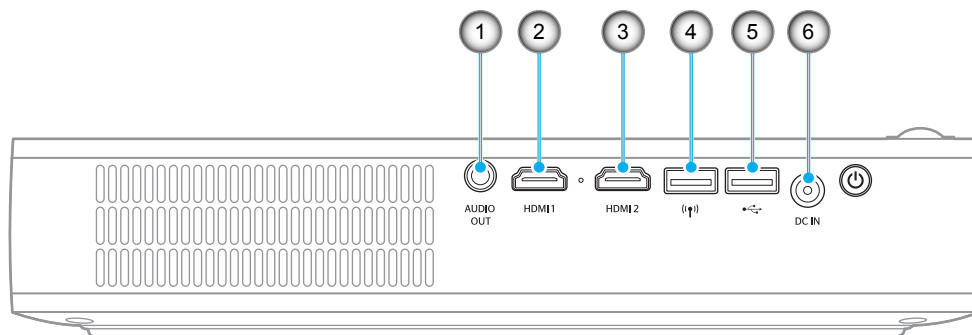

Nr.	Objekt	Nr.	Objekt
1.	LJUD UT-kontakt	4.	USB-A-kontakt (Wi-Fi-dongel)
2.	HDMI 1-anslutning	5.	USB-A-kontakt (USB Display)/ USB-utgående ström (5V/1,5A)
3.	HDMI 2-anslutning	6.	DC IN-kontakt

INTRODUKTION

Knappsats

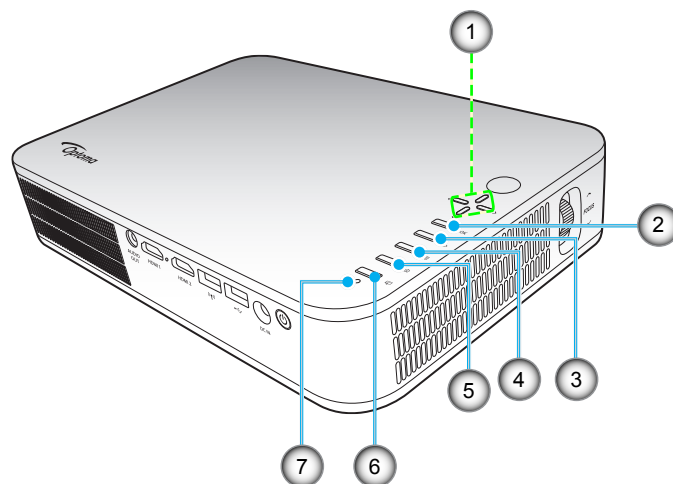

Nr.	Objekt	Nr.	Objekt
1.	Fyra riktningvalknappar	5.	Hem
2.	OK	6.	Visningsläge
3.	Återgå	7.	Statuslampa
4.	Inställningar		

INTRODUKTION

Fjärrkontroll

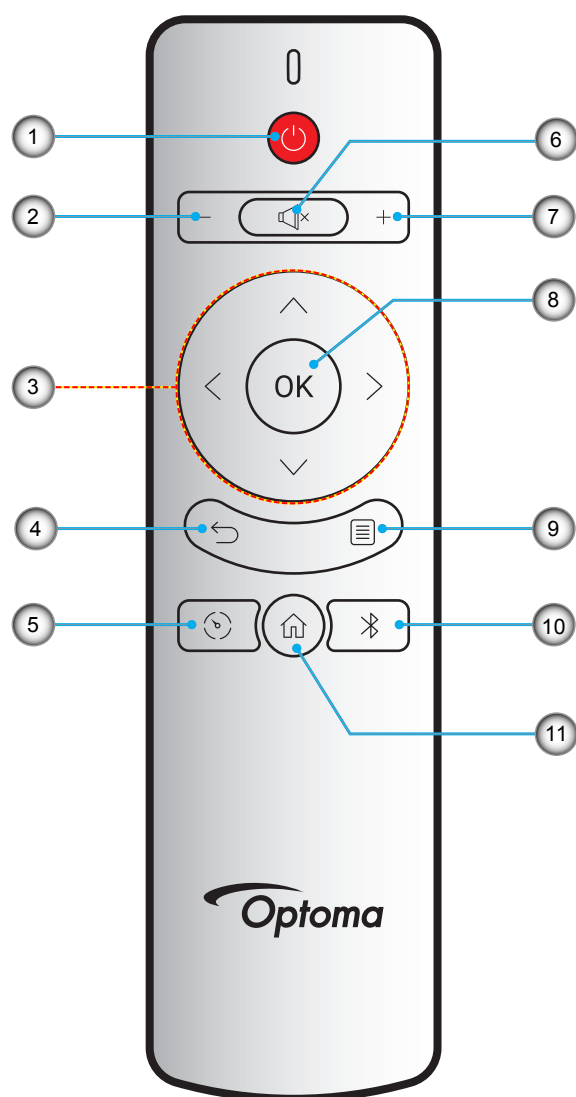

Nr.	Objekt	Nr.	Objekt
1.	Ström på/av	7.	Volym +
2.	Volym -	8.	OK
3.	Fyra riktningsvalknappar	9.	Inställningar
4.	Återgå	10.	Blåtand
5.	Visningsläge	11.	Hem
6.	Stum		

INSTALLATION OCH KONFIGURATION

Montera projektorn på stativ

Skruva fast ett standardstativ i projektorns skruvhål.

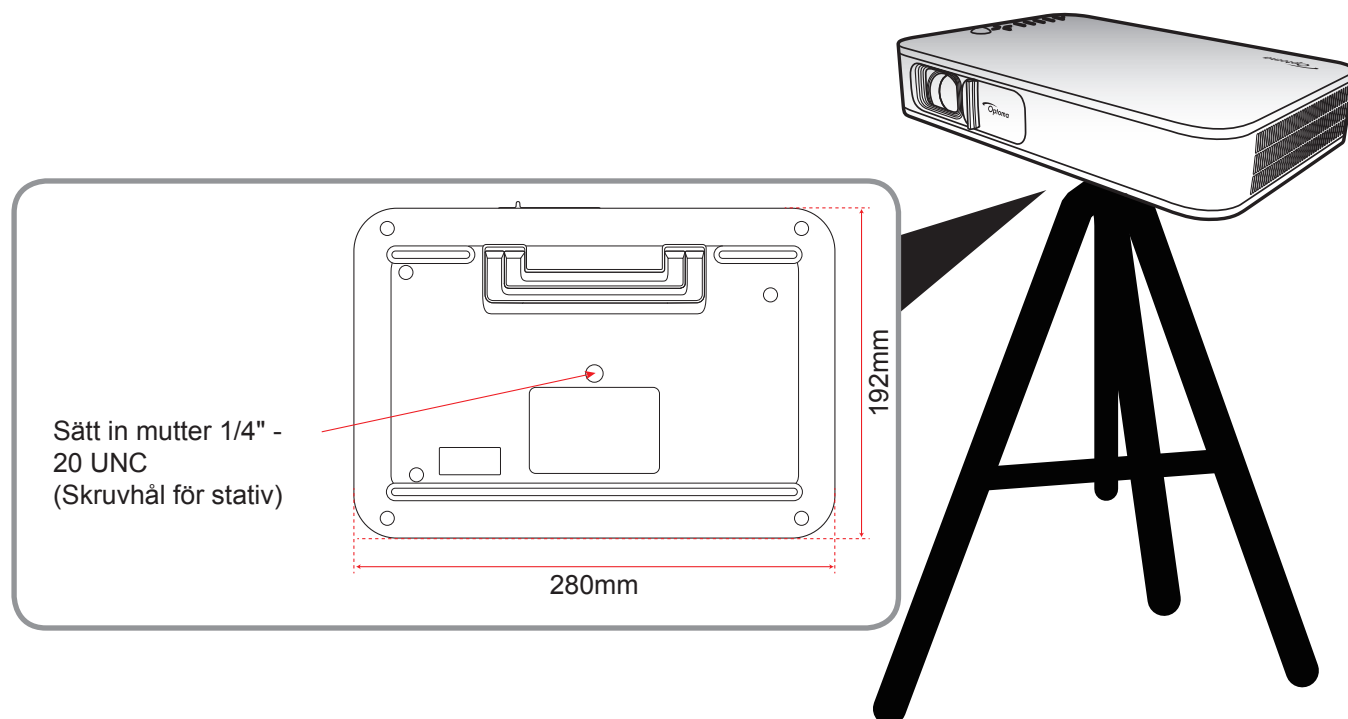

Observera:

- Observera att skada som uppstår från felaktig installation kommer att upphäva garantin.
- För att fastställa projektorns placering för en given skärmstorlek, se avståndstabellen på sidan 35.

INSTALLATION OCH KONFIGURATION

Ansluta källor till projektorn

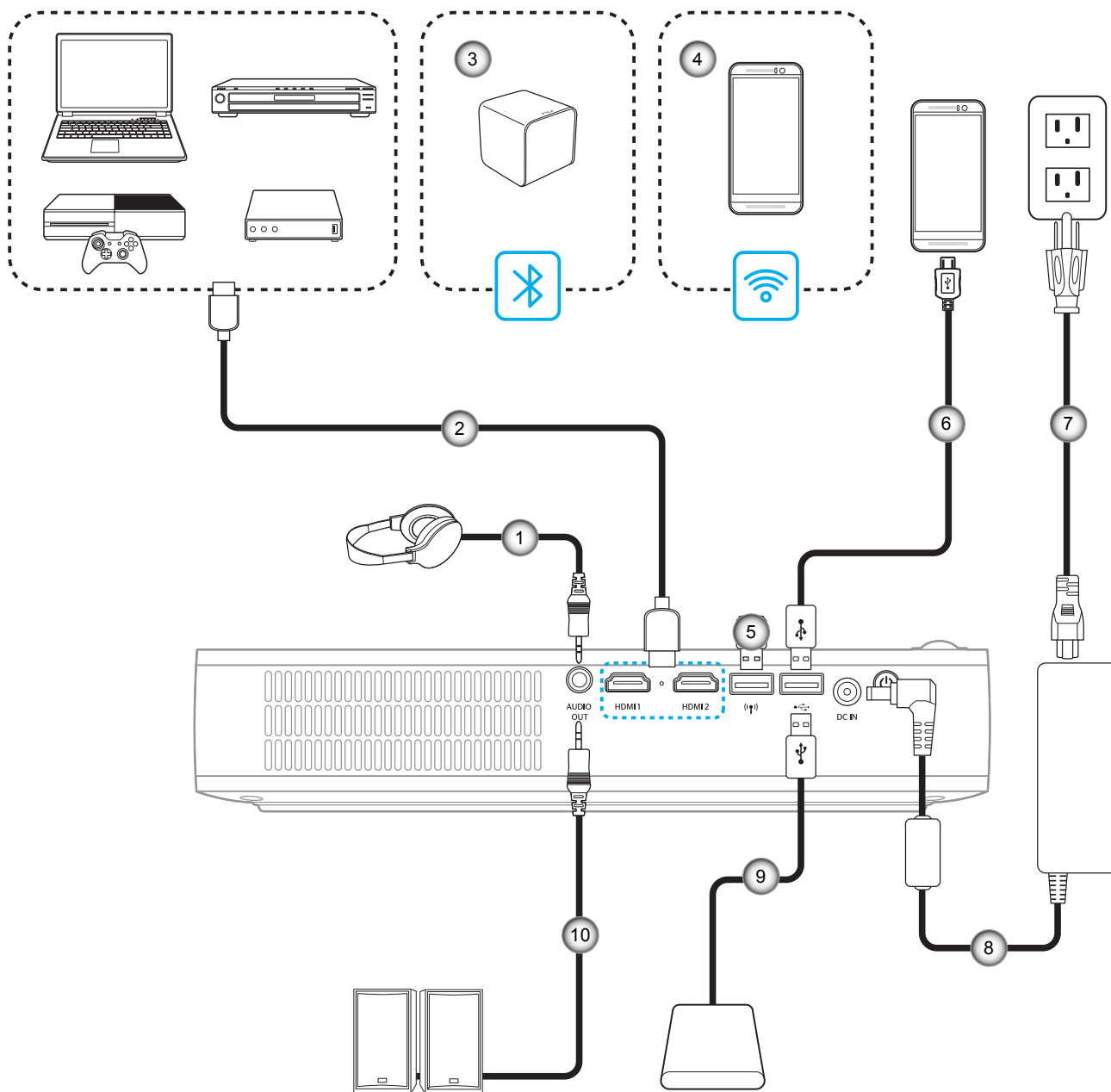

Nr.	Objekt	Nr.	Objekt
1.	Ljudutgångskabel	6.	USB-kabel
2.	HDMI-kabel	7.	Strömsladd
3.	Blåttand-anlutning	8.	Nätadapter
4.	Trådlös anlutning (Wi-Fi)	9.	USB-kabel
5.	Wi-Fi-dongel	10.	Ljudutgångskabel

Observera: Den trådlösa adaptorn är ett tillval.

INSTALLATION OCH KONFIGURATION

Justera den projicerade bilden

Bildhöjd

Öppna stativet för att justera bildhöjden.

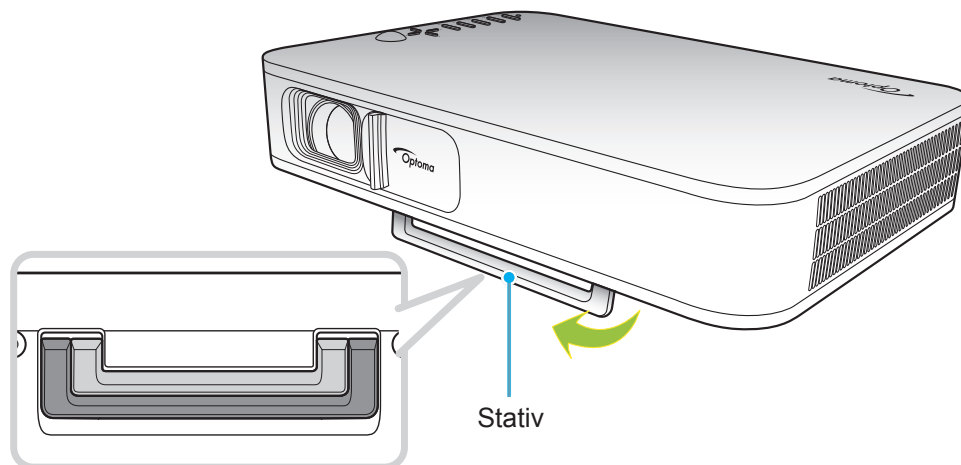

Fokus

Vrid fokusringen upp eller ner tills bilden är tydlig.

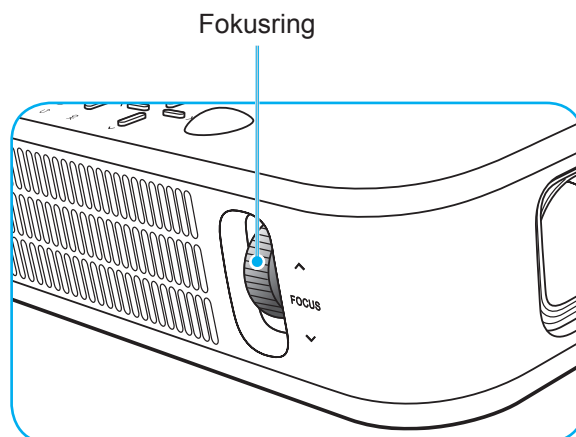

INSTALLATION OCH KONFIGURATION

Konfiguration av fjärrkontroll

Installation / byte av batterier

Två AAA-batterier medföljer för fjärrkontrollen.

1. Ta bort batteriluckan på baksidan av fjärrkontrollen.
2. Sätt i AAA-batterier i batterifacket enligt bilden.
3. Sätt tillbaka locket på fjärrkontrollen.

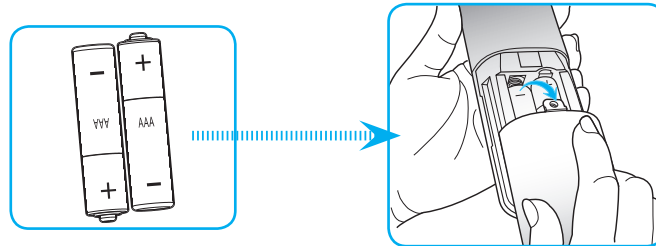

Observera: Ersätt endast med samma eller motsvarande typ av batterier.

VARNING

Felaktig användning av batterierna kan resultera i läckage av kemiska ämnen eller explosion. Var noga med att följa nedanstående instruktioner.

- Blanda inte batterier av olika typer. Olika typer av batterier har olika egenskaper.
- Blanda inte gamla och nya batterier. Om gamla och nya batterier blandas kan det förkorta livslängden på de nya batterierna eller orsaka kemiskt läckage i de gamla batterierna.
- Ta ut batterierna direkt när de är förbrukade. Kemikalier som läcker från batterier och kommer i kontakt med huden kan orsaka utslag. Om du hittar något kemiskt läckage, torka upp det noggrant med en tygtrasa.
- Batterierna som medföljer produkten kan ha en något kortare livslängd än helt nya batterier på grund av lagringsförhållanden.
- Ta ut batterierna ur fjärrkontrollen om du inte kommer att använda den under en längre tid.
- Vid kassering av batterier måste du följa lagarna för din kommun eller land.

INSTALLATION OCH KONFIGURATION

Effektiv räckvidd

Infraröd (IR) fjärrkontrollsensor sitter på övre delen av projektorn. Se till att vinkeln för fjärrkontrollen är inom $\pm 35^\circ$ mot IR-mottagaren och projektorn. Avståndet mellan fjärrkontrollen och sensorn bör inte vara längre än 6 meter vid vinkeln 45° och 14 meter vid vinkeln 0° .

- Kontrollera att det inte finns några hinder mellan fjärrkontrollen och IR-sensorn på projektorn som kan blockera den infraröda strålen.
- Kontrollera att IR-sändaren på fjärrkontrollen inte är utsatt för direkt sol- eller lysrörsljus.
- Håll fjärrkontrollen minst 2 meter bort från lysrör, annars kan fjärrkontrollen sluta fungera.
- Om fjärrkontrollen är nära Inverter-Type-lysrör, kan den ibland fungera sämre.
- Om fjärrkontrollen och projektorn befinner sig på mycket kort avstånd från varandra, kan fjärrkontrollen fungera sämre.
- När du riktar mot skärmen är det effektiva avståndet mindre än 5 meter från fjärrkontrollen till skärmen och återspeglar IR-strålar tillbaka till projektorn. Den effektiva räckvidden kan dock variera beroende på skärm.

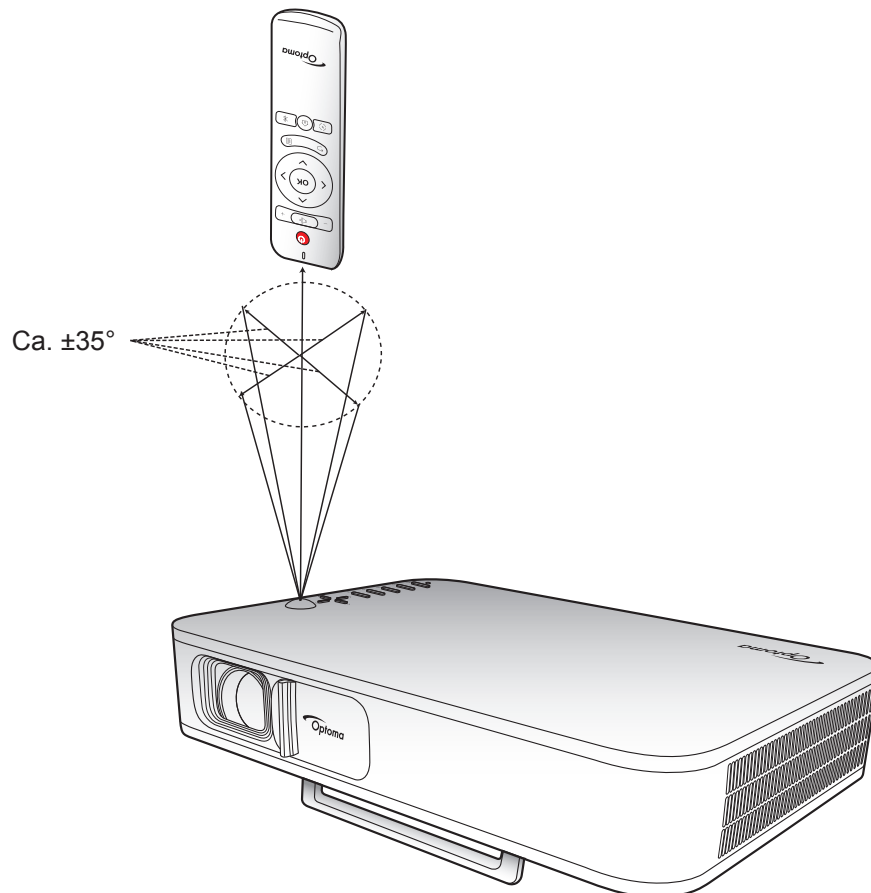

ANVÄNDA PROJEKTORN

Laddning av projektorns inbyggda batteri

Projektorn är utrustad med ett inbyggt batteri. Du kan använda projektorn fritt utan att behöva leta efter ett eluttag.

VIKTIGT! Batteriet laddas först när projektorn är avstängd.

För att ladda batteriet gör du följande:

1. Anslut ena änden av nätsladden till nätadaptern. Anslut sedan nätadaptern till DC IN-kontakten på projektorn.
2. Anslut den andra änden av nätsladden till ett eluttag. När anslutningen är klar slår statuslampan om till rött. Det tar ungefär 2,5 till 3 timmar för att batteriet ska laddas helt (från 0 % till 100 %).

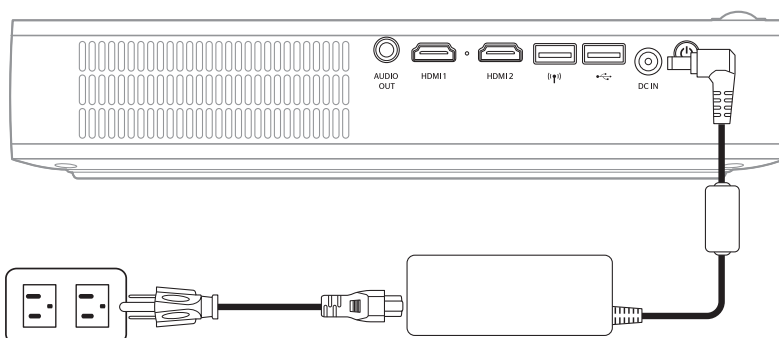

Observera:

- Statuslampan stängs av när batteriet är fulladdat.
- Det inbyggda batteriet kan vara upp till 1,5 timmar i Ljusläge och 2,5 timmar i ECO-läge.

ANVÄNDA PROJEKTORN

Använda projektorn som power bank

Med det inbyggda batteriet kan projektorn också användas som power bank för dina mobila enheter.

För att ladda din mobila enhet gör du följande:

1. Anslut ena änden av USB-kabeln till USB-kontakten på projektorn.
2. Anslut den andra änden av USB-kabeln till USB-porten på din mobila enhet.

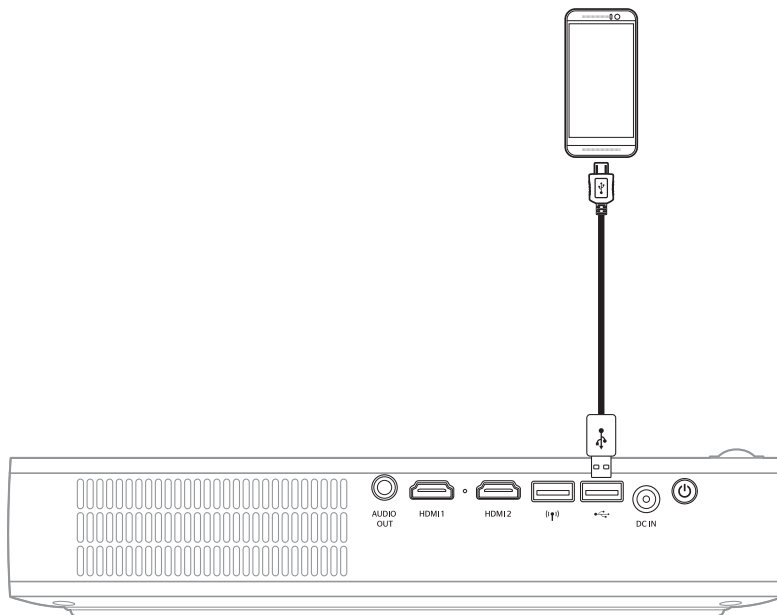

Observera: Om nätsladden är urkopplad kommer USB-kontakten endast att ge strömförsörjning när inställningen **USB 5 V (Vänteläge)** är inställd på **On**. För mer information, se sidan 33.

ANVÄNDA PROJEKTORN

Slå på/stänga av projektorn

Slå på

1. Anslut signal-/källkabeln.
2. Dra spaken för objektivskyddet till höger. Projektorn slås på automatiskt.

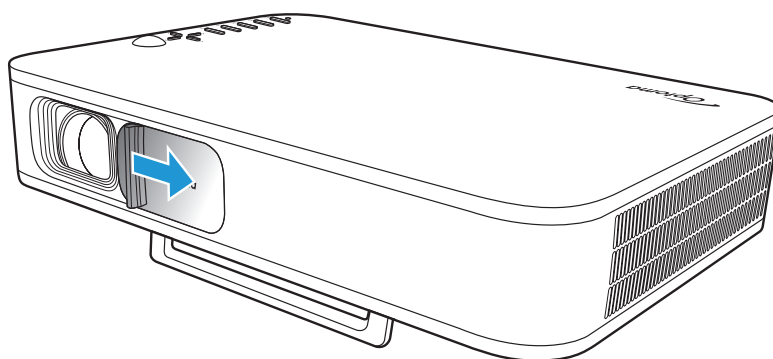

Observera:

- Om objektivskyddet är öppet kan du släcka projektorn genom att trycka på **Ström**-knappen på projektorn eller \odot -knappen på fjärrkontrollen.
- Du kan även använda projektorn när den är ansluten till en strömkälla. Batteriet laddas dock inte när projektorn är påslagen.

Stänga av

För att stänga av projektorn gör du något av följande:

- Dra spaken för objektivskyddet till vänster.
- Tryck på **Ström**-knappen på projektorns baksida.
- Tryck på \odot -knappen på fjärrkontrollen.

När statuslampan släcks indikerar detta att projektorn har stängts av.



Observera: Det rekommenderas inte att projektorn slås på omedelbart efter avstängning.

ANVÄNDA PROJEKTORN

Översikt av startskärmen

Startskärmen visas varje gång du startar projektorn.





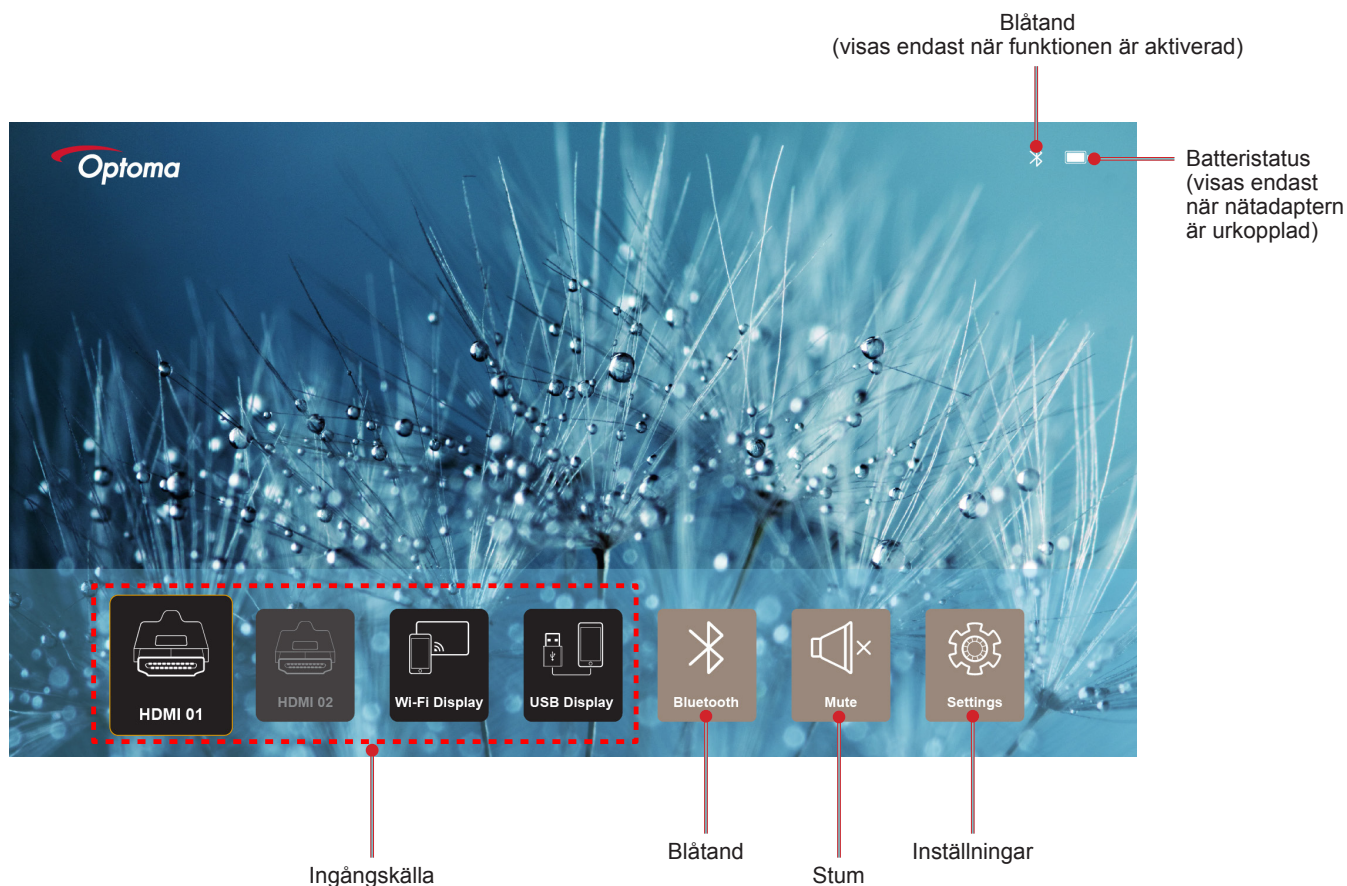





För att navigera på startskärmen kan du använda knapparna på fjärrkontrollen eller projektorns knappsats.

Du kan när som helst återgå till huvudskärmen genom att trycka på -knappen på fjärrkontrollen eller på -knappen på projektorns knappsats oavsett vilken sida du befinner dig på.



Navigera på startskärmen

Du kan navigera på startskärmen med hjälp av fjärrkontrollen eller projektorns knappsats.

Drift	Använda fjärrkontrollen	Använda projektorns knappsats
Val av objekt	Tryck på knappen <, >, ^, eller v.	Tryck på knappen <, >, ^, eller v.
Bekräfta valet	Tryck på OK -knappen.	Tryck på OK -knappen.
Öppna/dölj inställningsmenyn	Tryck på  -knappen.	Tryck på  -knappen.
Öppna/dölj Blåtand-menyn	Tryck på  -knappen.	Tryck på  -knappen.
Stäng av/slå på ljudet	Tryck på  -knappen.	N/A
Visa/dölj visningsläget	Tryck på  -knappen.	Tryck på  -knappen.
Återgå till föregående sida	Tryck på  -knappen.	Tryck på  -knappen.
Återgå till startskärmen	Tryck på  -knappen.	Tryck på  -knappen.

ANVÄNDA PROJEKTORN

Välja en ingångskälla

Projektorn kan anslutas till olika ingångskällor med hjälp av kabelanslutningar, trådlöst nätverk eller Blåtand.

Så här ändrar du inmatningskällan:

1. Anslut signal-/källkabeln.
2. Tryck på < eller >-knappen för att välja önskad ingångskälla och tryck på **OK**-knappen för att bekräfta valet.

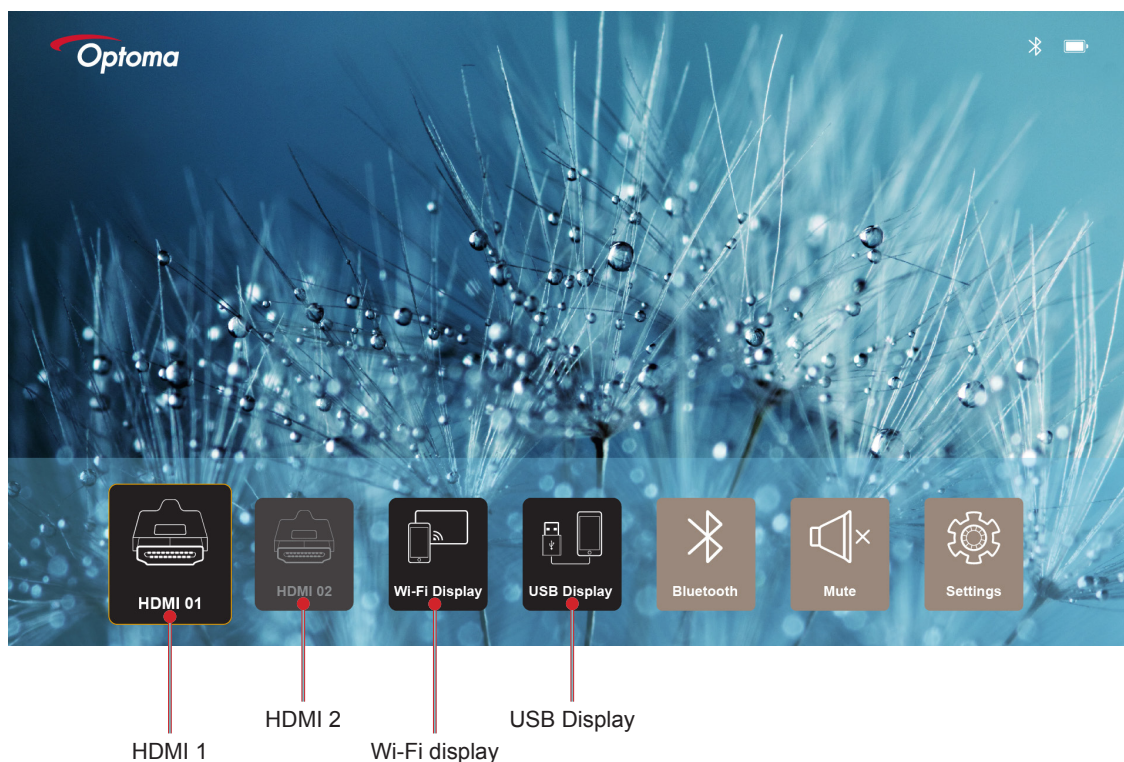

Observera:

- För anslutning av källor till projektorn, se sidan sida 12.
- Mer information om trådlösa anslutningar finns i avsnitten "Trådlös media-streaming" eller "Anslutning till en trådlös högtalare".
- Mer information om anslutning av USB-display finns i "Använda USB display-funktionen" avsnitt .

ANVÄNDA PROJEKTORN

Trådlös media-streaming

Välj **Wi-Fi display** för att projicera skärmen på din mobila enhet till projektorn genom en Wi-Fi-anslutning.

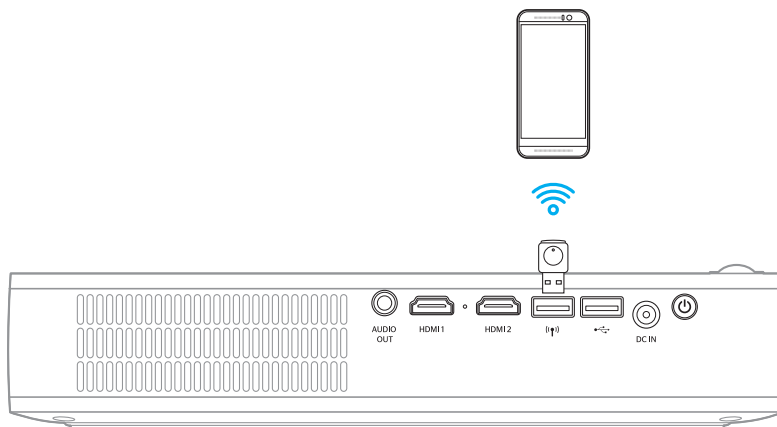

1. När du använder Wi-Fi Display-funktionen för första gången, ladda ner och installera EZCast Pro-programmet på din mobila enhet.
Observera: Du kan skanna QR-koden som visas på skärmen eller ladda ner från App Store eller Google Play.
2. Sätt in Wi-Fi-dongeln på projektorn och välj **Wi-Fi display**.



VIKTIGT! För att den trådlösa funktionen ska fungera på rätt sätt måste Wi-Fi-dongeln anslutas till den vänstra USB-kontakten.

Skärmen för inställningsguiden visas.

Optima Device Name: EZCastPro_8C0E0E81
Password: 87654321

Setup process
(After setup, select the projector directly in EZCast Pro device list for casting.)

1. Install EZCast Pro App from App Store or Google Play.
2. Connect your phone or laptop to projector in Wi-Fi settings (device password on top).
3. Launch EZCast Pro and enter "Settings" to setup a network for projector in "Network Settings".
4. Reconnect your phone or laptop to your Wi-Fi (not the "EZCast Pro_XXXX" network).
5. Select the projector directly in EZCast Pro device list for casting.

ANVÄNDA PROJEKTORN

3. Aktivera Wi-Fi-funktionen på din mobila enhet. Anslut sedan till projektorn (dvs EZCastPro_XXXXXXXX).

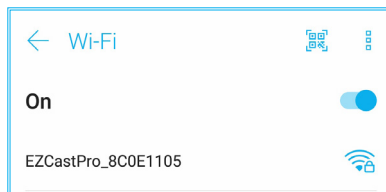

4. Ange lösenordet för att upprätta anslutningen.

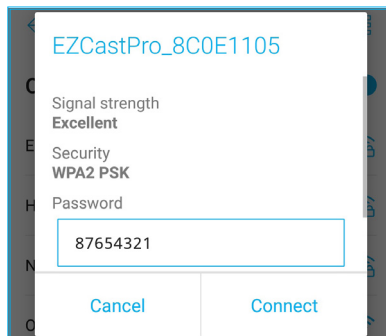

Observera:

- Du kan hämta "projektorns namn" och dess lösenord för inställningen för trådlös anslutning på skärmen för inställningsguiden.

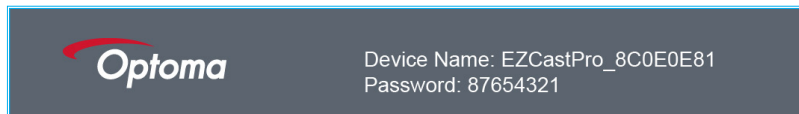

- Förfarandet för den trådlösa anslutningen kan variera beroende på enhet. Se respektive användarhandbok.
5. Starta "EZCast Pro"-programmet och tryck på skärmen för att ansluta till projektorn.

Observera: När programmet startas för första gången visas ett popup-meddelande på skärmen. Tryck på **JA** för att fortsätta.

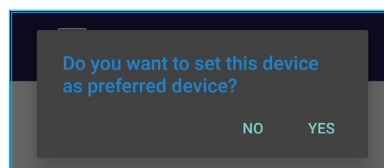

6. När huvudskärmen visas trycker du på **Speglning av > Starta nu** för att börja projicera skärmen på den mobila enheten på skärmen.

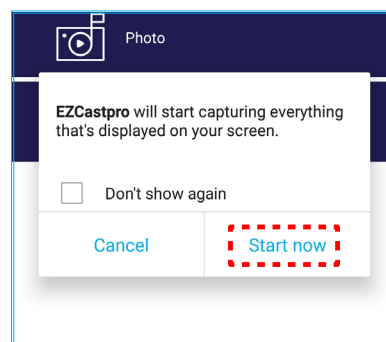
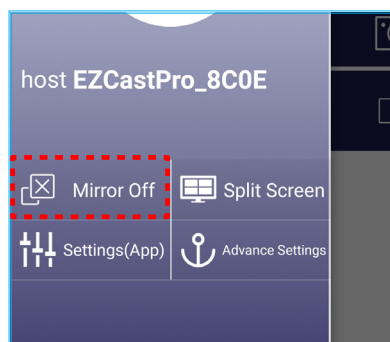

7. Välj de mediefiler du vill projicera.

ANVÄNDA PROJEKTORN

Använda USB display-funktionen

Välj **USB display** för att projicera skärmen på din mobila enhet till projektorn genom en USB-kabelanslutning.

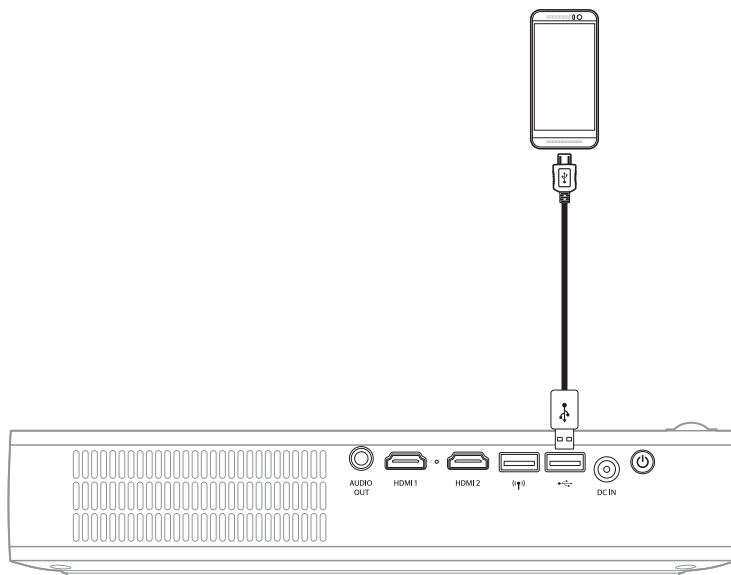

1. När du använder USB Display-funktionen för första gången, ladda ner och installera EZCast Pro-programmet på din mobila enhet.
2. Anslut din mobila enhet till projektorn med hjälp av USB-kabeln.
3. På projektorn väljer du **USB Display**.

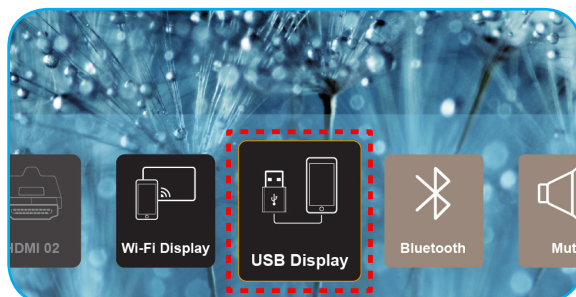

Skärmen för inställningsguiden visas.

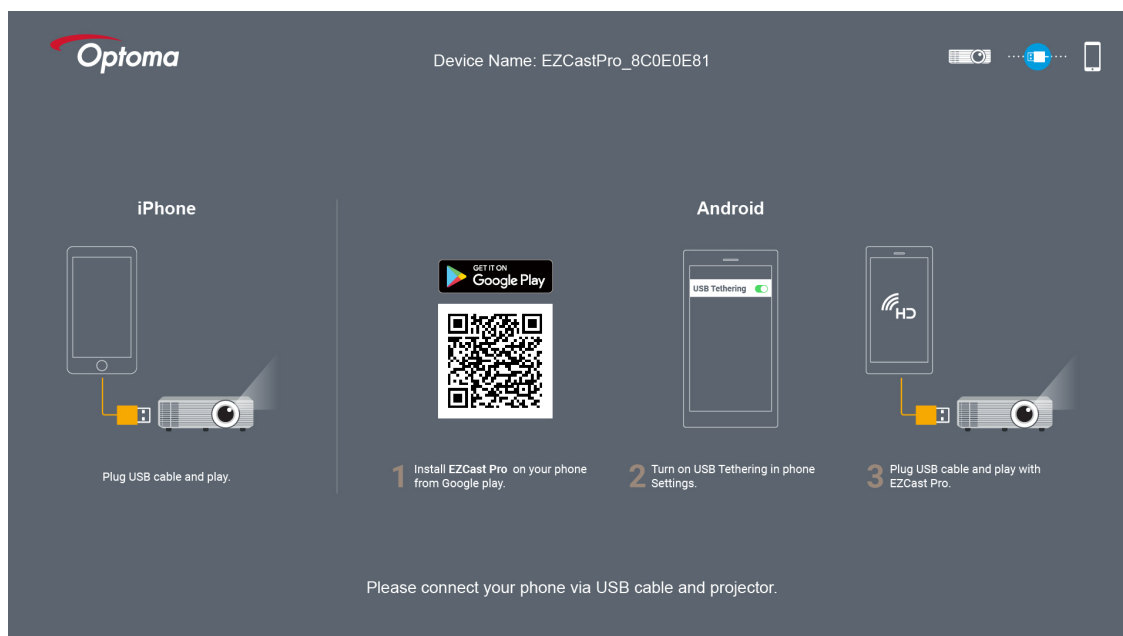

ANVÄNDA PROJEKTORN

4. Aktivera funktionen **USB-delning** på din mobila enhet.
Till exempel, gå till **Inställningar > Mer > Dela nätverk > USB-delning** och ställ in inställningen på **På**.

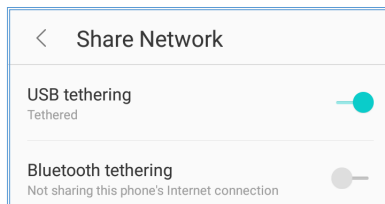

Observera: Konfigurationen för USB-delning varierar beroende på enhet. Se respektive användarhandbok.

5. Starta "EZCast Pro"-programmet och tryck på skärmen för att ansluta till projektorn.
6. När huvudskärmen visas trycker du på **Speglning av > Starta nu** för att börja projicera skärmen på den mobila enheten på skärmen.

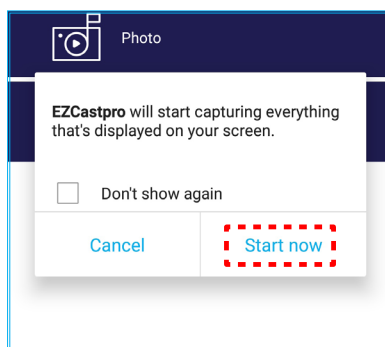
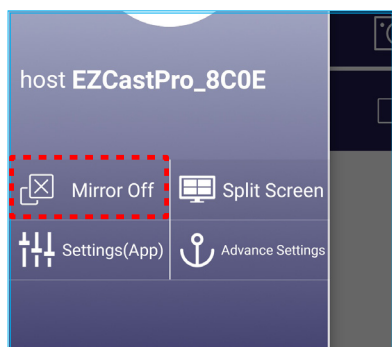

7. Välj de mediefiler du vill projicera.

ANVÄNDA PROJEKTORN

Anslutning till en trådlös högtalare

Med den inbyggda Blåtand-modulen kan du ansluta projektorn till en Bluetooth-aktiverad högtalare eller ljudplatta.

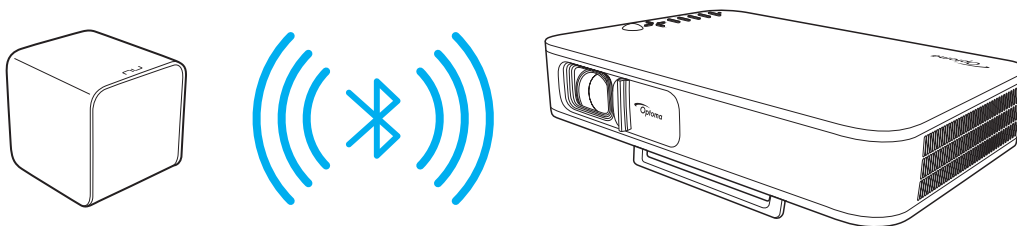

1. Öppna Blåtand-menyn. Du kan öppna menyn med någon av följande metoder:
 - Använda fjärrkontrollen: Tryck på -knappen.
 - Använda projektorns knappsats: Tryck på knappen < eller > för att välja **Blåtand** och tryck på **OK**-knappen.

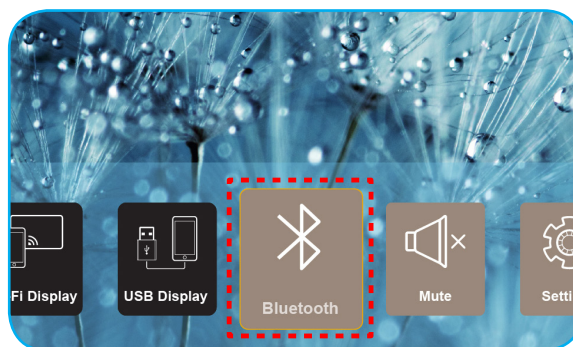

2. På din Blåtand-högtalare slår du på och aktiverar dess Bluetooth-funktion (om det behövs).
Observera: För mer information om hur du använder din Blåtand-högtalare, se dess dokumentation.
3. På projektorn ställer du in Blåtand-inställningen till **På**. Sök sedan efter Blåtand-högtalaren.

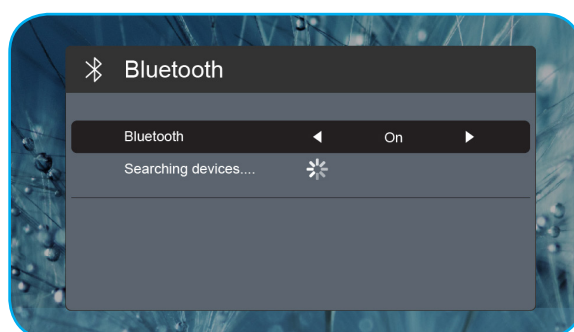

4. Välj "Högtalare" för att börja parkoppla. När parkopplingen har utförts och enheterna är anslutna kan du använda den externa högtalaren för ljudutgången.

Observera:

- Du kan justera volymen genom att trycka på **-** eller **+**-knappen på fjärrkontrollen.
- För att aktivera funktionen stäng av ljudet trycker du på -knappen på fjärrkontrollen eller väljer **Stäng av ljudet** på startskärmen.

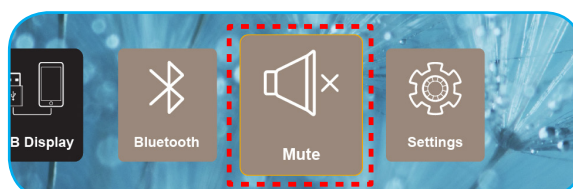

- Se till att avståndet mellan din Blåtand-högtalare och projektorn inte överstiger 10 meter.

ANVÄNDA PROJEKTORN

Konfigurera projektorns inställningar

Välj **Miljö** för att hantera olika enhetskonfigurationer, däribland konfigurering av enhetens inställningar, visning av systeminformation och återställning av systeminställningar.

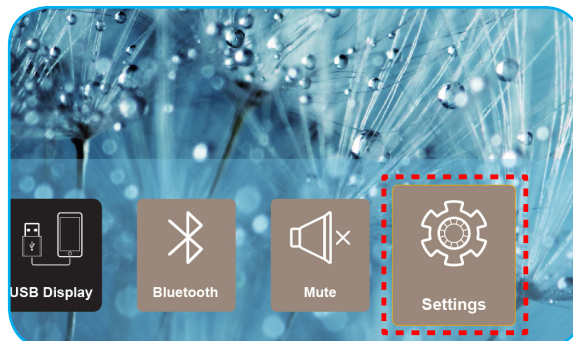

Den tillgängliga huvudmenyn är följande:

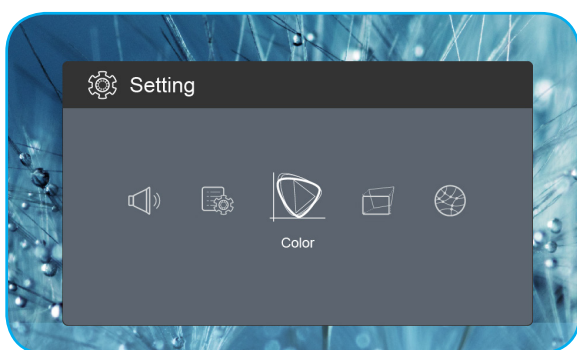

Färgmeny

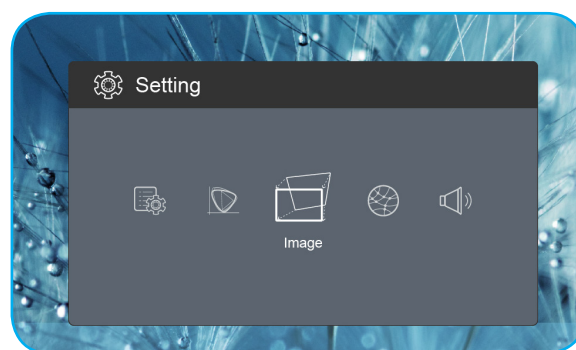

Bildmeny

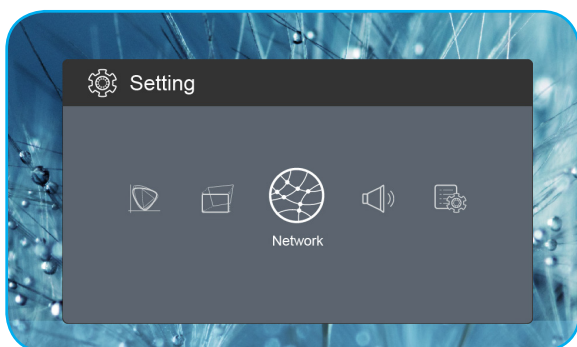

Nätverksmeny

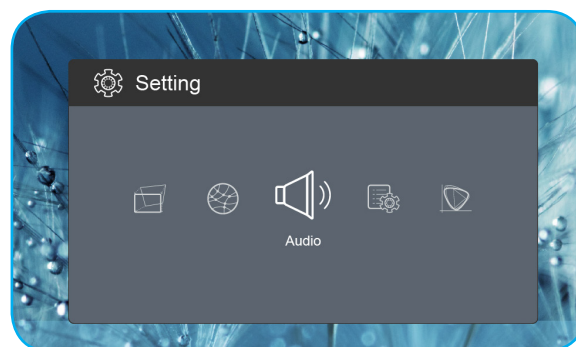

Ljudmeny

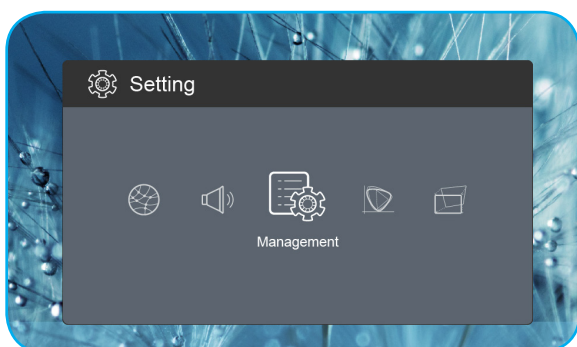

Hanteringsmeny

ANVÄNDA PROJEKTORN

Skärmmenyträd

Nivå 1	Nivå 2	Nivå 3	Värde
Färg	Visningsläge		Bio
			Spel
			Ljus
			sRGB
	Ljusstyrka		0 ~ 100
	Kontrast		0 ~ 100
	Mättnad		0 ~ 100
	Skärpa		0 ~ 3
	Färgtemperatur		Standard
			Cool
			Kall
			Native
	Gamma		Standard
			Film
			Video
			Graphic
	Nyans		-50 ~ +50
	Väggfärg		Vit
			Ljused
			Ljusblå
			Rosa
			Mörkgrönt
	Gain	R Gain	0 ~ 100
		G Gain	0 ~ 100
		B Gain	0 ~ 100
		R Offset	0 ~ 100
		G Offset	0 ~ 100
B Offset		0 ~ 100	
Återställa			
Bild	Projektionsläge		Främre
			Bak
	Projektions Läge		Stationär dator
			Tak
	Bildförhållande		Auto
			4:3
			16:9
			L.Box
	Auto V. Keystone		On
			Off
	V. Keystone		-30 ~ +30
H. Keystone		-20 ~ +20	

ANVÄNDA PROJEKTORN

Nivå 1	Nivå 2	Nivå 3	Värde
Bild	4 Corner Korrigering		Top Left
			Top Right
			Bottom Left
			Bottom Right
	HDMI Färgområde		Auto
			Limited Range
			Hela skalan
	Digital zoom		1.0
			1.2
			1.4
		1.6	
		1.8	
	Återställa		
Nätverk	Wi-Fi		On Off
	Wi-Fi IP		
	Återställa		
Ljud	Volym		0 ~ 40
	Audio Output		Auto
			Blåttand Projector
	Stum		On Off
		Återställa	
Hantering	Språk		English
			Čeština
			Dansk
			Deutsch
			Español
			Français
			Italiano
			Magyar
			Nederlands
			Polski
			Português
			Suomi
			Svenska
			Türkçe
			Русский
			ไทย
	繁體中文		
	简体中文		

ANVÄNDA PROJEKTORN

Nivå 1	Nivå 2	Nivå 3	Värde
Hantering	Språk		日本語
			한국어
			Việt Nam
			Farsi
	Logotyp		Standard
			Neutral
	Auto avstängning		Off
			15
			30
			60
			120
	ECO läge		On
			Off
	USB 5 V (Vänteläge)		On
			Off
	Hög höjd		On
			Off
	Nätström på		On
			Off
	Fast program-version		
	Uppgradering av inbyggd programvara		OTA
			USB
	LED-lamptimmar		
Återställa			
Återställ alla			

ANVÄNDA PROJEKTORN

Färgmeny

Visningsläge

Det finns många fabriksinställningar optimerade för olika typer av bilder.

- **Bio:** Ger de bästa färgerna för att titta på filmer.
- **Spel:** Välj detta läge för att öka ljusstyrkan och svarstiden för spel.
- **Ljus:** Max. ljusstyrka från datorringång.
- **sRGB:** Standardiserad exakt färg.

Ljusstyrka

Ändra ljusstyrkan i bilden.

Kontrast

Kontrasten kontrollerar graden av skillnad mellan de ljusaste och mörkaste partierna i bilden.

Mättnad

Ändra mättnaden i bilden.

Skärpa

Justerar bildens skärpa.

Färgtemperatur

Välj en färgtemperatur från Standard, Cool, Kall eller Native.

Gamma

Ställ in gammakurvans typ. Efter att den första installationen och fi ninställningen är avklarad använder du Gammajusteringen för att optimera din bildvisning.

- **Standard:** För standardiserad inställning.
- **Film:** För hemmabio.
- **Video:** För video- eller TV-källa.
- **Graphic:** För dator-/fotokälla.

Nyans

Justerar färgbalansen för rött och grönt.

Väggfärg

Använd den här funktionen för att få en optimerad bild enligt väggfärgen. Välj mellan Vit, Ljusgul, Ljusblå, Rosa och Mörkgrönt.

Gain

Justera ökningen och förskjutningen för rött, grönt eller blått.

Återställa

Återställ fabriksinställningar för **Färg**-inställningar.

ANVÄNDA PROJEKTORN

Bildmeny

Projektionsläge

Välj det projektläge du föredrar från Främre eller Bak.

Projektions Läge

Välj den projektlägesplats du föredrar från Stationär dator eller Tak.

Bildförhållande

Välj bildformatet på bilden som visas.

- **Auto:** Väljer automatiskt det lämpligaste visningsformatet.
- **4:3:** Detta format är avsett för 4:3-ingångskällor.
- **16:9:** Detta format är för 16:9-ingångskällor, som t ex HDTV och DVD utökad för bredbilds-TV.
- **L.Box:** Det här formatet är för icke-16x9, letterboxkälla och för användare som använder extern 16x9-objektiv för att visa 2,35:1 aspect ratio i full upplösning.

Auto V. Keystone

Slå på eller stäng av den automatiska keystone-justeringen.

V. Keystone

Justera keystone vertikalt och gör en fyrkantig bild. Vertikal keystone används för att korrigera en keystone bildform där topp och botten är snedställda till en av sidorna.

H. Keystone

Justera keystone horisontellt och gör en fyrkantig bild. Horisontell keystone används för att korrigera en keystone bildform där bilden till vänster och höger är ojämn i längden.

4 Corner Korrigering

Låt bilden klämmas ihop för att passa ett område som definieras genom att flytta var och en av de fyra hörnens x- och y-position.

HDMI Färgområde

Välj ett lämpligt färgområde för ingångssignalen.

- **Auto:** Hitta automatiskt färgområde för ingångssignalen.
- **Limited Range:** Välj det här alternativet om färgområdet för ingångssignalen är mellan 16 och 235.
- **Hela skalan:** Välj det här alternativet om färgområdet för ingångssignalen är mellan 0 och 255.

Observera: Det här alternativet är endast tillgängligt när ingångskällan är HDMI.

Digital zoom

Använd för att förminska eller förstora en bild på projektionsskärmen.

Återställa

Återställ fabriksinställningar för **Bild**-inställningar.

ANVÄNDA PROJEKTORN

Nätverksmeny

Observera: Den här menyn är endast tillgänglig när Wi-Fi-dongeln är ansluten till projektorn.

Wi-Fi

Slå på eller stäng av Wi-Fi-funktionen.

Wi-Fi IP

Visa tilldelad IP-adress.

Återställa

Återställ fabriksinställningar för **Nätverk**-inställningar.

Ljudmeny

Volym

Justera ljudvolymen.

Audio Output

Välj ljudutgångsenhet.

- **Auto:** Välj ljudutgångsenhet automatiskt.
- **Blåtand:** Ställ in ljudutgångsenheten på den externa Blåtand-högtalaren.
- **Projector:** Ställ in ljudutgångsenheten på den inbyggda högtalaren.

Stum

Använd detta alternativ för att tillfälligt stänga av ljudet.

- **On:** Välj "On" för att stänga av ljudet.
- **Off:** Välj "Off" för att sätta på ljudet.

Observera: "Stum"-funktionen påverkar både den interna och externa högtalarvolymen.

Återställa

Återställ fabriksinställningar för **Ljud**-inställningar.

Hanteringsmeny

Språk

Välj den flerspråkiga skärmmenyn.

Logotyp

Använd denna funktion för att ställa in önskad startbild. Om ändringar görs kommer de börja gälla nästa gång projektorn slås på.

- **Standard:** Standardstartskärm.
- **Neutral:** Logotypen visas inte på startskärmen.

Auto avstängning

Ställer in intervall för nedräkningstimer. Nedräkningstimern startar när ingen signal skickas till projektorn. Projektorn stängs sedan automatiskt av då nedräkningen är slutförd (i minuter).

ANVÄNDA PROJEKTORN

ECO läge

Slå på eller stäng av ECO-läget.

Observera: När det är aktiveras dämpas projektorns lampa och strömförbrukningen minskar.

USB 5 V (Vänteläge)

Konfigurera USB-strömkällan när nätsladden är urkopplad.

- **On:** USB-porten ger strömförsörjning endast när nätsladden är urkopplad.
- **Off:** USB-strömkällan är inte tillgänglig när nätsladden är urkopplad.

Observera:

- Om nätsladden är inkopplad ger USB-porten strömförsörjning oberoende av inställningen för USB 5V, och USB-porten fortsätter att ge strömförsörjning även när projektorn är avstängd.
- USB-porten fortsätter att ge strömförsörjning även när ingen enhet är ansluten. Se till att ställa in **USB 5 V (Vänteläge)**-inställningen på **Off** innan du stänger av projektorn. Annars kan batteriet ta slut tidigare än vanligt.

Hög höjd

När "On" har valts, snurrar fläktarna fortare. Denna egenskap är användbar i högt belägna områden där luften är tunn.

Nätström på

Konfigurera projektorns strömkälla.

- **On:** När nätsladden är urkopplad stängs projektorn automatiskt av. När användaren kopplar in nätsladden slås projektorn automatiskt på.
- **Off:** När nätsladden är urkopplad körs projektorn med batteriström.

Fast program-version

Visa aktuell version av fast programvara.

Uppgradering av inbyggd programvara

Välj metod för att uppgradera fast programvara.

LED-lamptimmar

Visa de totalt antal timmar som laserdioden har använts.

Återställa

Återställ fabriksinställningar för **Hantering**-inställningar.

Återställ alla

Återställ fabriksinställningar för alla inställningar.

YTTERLIGARE INFORMATION

Kompatibla upplösningar

Digital (HDMI 1.4)

Ursprunglig upplösning: 1920 x 1080p @ 60Hz

Bestämd tidsinställning	Standard tidsinställning	Beskrivning tidsinställning	Videoläge som stöds	Detaljerad tidsinställning
720 x 400 @ 70Hz	1280 x 720 @ 60Hz	1920 x 1080 @ 60Hz (standard)	640 x 480p @ 60Hz 4:3	1366 x 768 @ 60Hz
640 x 480 @ 60Hz	1280 x 960 @ 60Hz		720 x 480p @ 60Hz 4:3	1360 x 768 @ 60Hz
640 x 480 @ 67Hz	1440 x 810 @ 60Hz		720 x 480p @ 60Hz 16:9	1920 x 540 @ 60Hz
800 x 600 @ 60Hz			1280 x 720p @ 60Hz 16:9	1280 x 768 @ 60Hz
1024 x 768 @ 60Hz			1920 x 1080i @ 60Hz 16:9	1920 x 1080i @ 60Hz 16:9
			720 x 480i @ 60Hz 4:3	
			720 x 480i @ 60Hz 16:9	
			1920 x 1080p @ 60Hz 16:9	
			720 x 576p @ 50Hz 4:3	
			720 x 576p @ 50Hz 16:9	
			1280 x 720p @ 50Hz 16:9	
			1920 x 1080i @ 50Hz 16:9	
			720 x 576i @ 50Hz 4:3	
			720 x 576i @ 50Hz 16:9	
			1920 x 1080p @ 50Hz 16:9	

YTTERLIGARE INFORMATION

Bildstorlek och projektionsavstånd

Önskad bildstorlek						Projektionsavstånd	
Diagonal		Bredd		Höjd		m	fot
m	tum	m	tum	m	tum		
0,76	30	0,66	26,14	0,37	14,71	0,80	2,61
1,02	40	0,89	34,86	0,50	19,61	1,06	3,49
1,27	50	1,11	43,57	0,62	24,51	1,33	4,36
1,52	60	1,33	52,29	0,75	29,41	1,59	5,23
1,78	70	1,55	61,00	0,87	34,31	1,86	6,10
2,03	80	1,77	69,72	1,00	39,22	2,12	6,97
2,29	90	1,99	78,43	1,12	44,12	2,39	7,84
2,54	100	2,21	87,15	1,25	49,02	2,66	8,71
3,05	120	2,66	104,58	1,49	58,82	3,19	10,46
3,81	150	3,32	130,72	1,87	73,53	3,98	13,07

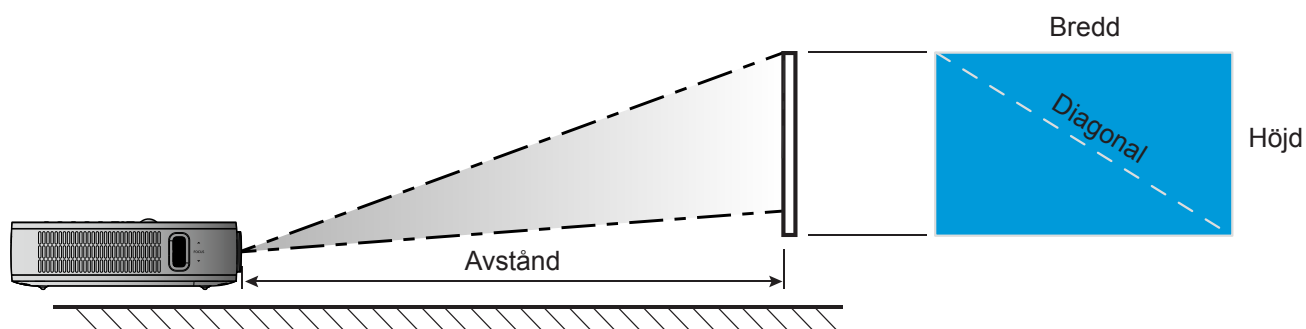

YTTERLIGARE INFORMATION

Projektordimensioner och takmontering

- 1/4-20 UNC-gänga (skruvhål för stativ)

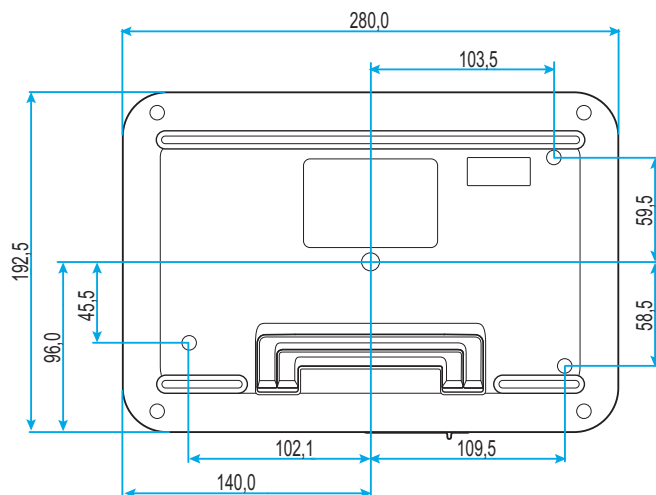
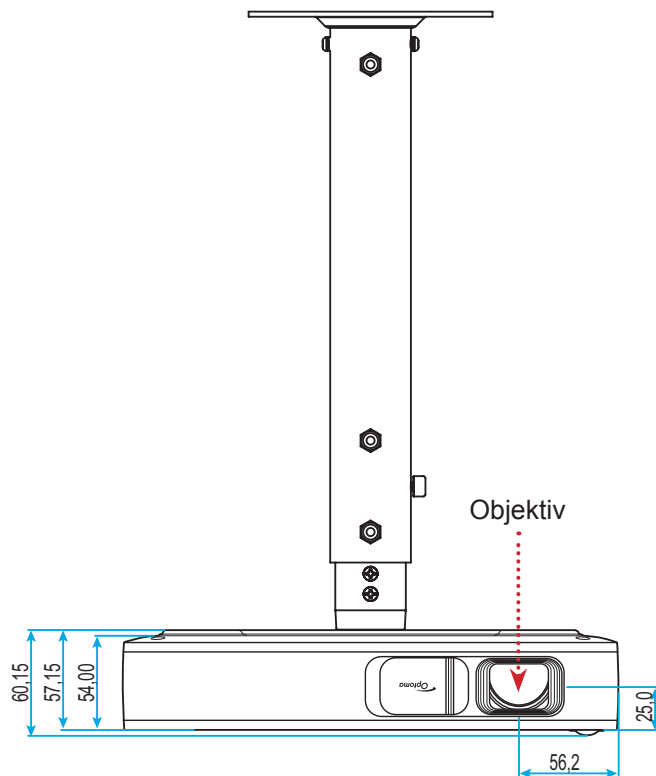

Enhet: mm

Observera: Observera att skada som uppstår från felaktig installation kommer att upphäva garantin.



Varning!

- Se till att lämna ett avstånd på minst 10 cm mellan taket och projektorns undersida.
- Undvik att placera projektorn nära en värmekälla.

YTTERLIGARE INFORMATION

IR-fjärrkontrollkoder



Nyckel		Kundkod		Datakod	Beskrivning
		Byte 1	Byte 2	Byte 3	
Ström på/av	⏻	3B	C4	00	Se avsnittet "Slå på/stänga av projektorn" på sidan 18.
Volym +	+	3B	C4	0A	Tryck på + för att öka volymen.
Volym -	-	3B	C4	08	Tryck på - för att sänka volymen.
Stum	🔊	3B	C4	41	Tryck på 🔊 för att stänga av/på projektorns inbyggda högtalare.
Återgå	↶	3B	C4	0E	Tryck på ↶ för att återgå till föregående sida.
Visningsläge	🕒	3B	C4	02	Tryck på 🕒 för att visningsläget.
Hem	🏠	3B	C4	14	Tryck på 🏠 för att återgå till startsidan.
Blåtand	📶	3B	C4	16	Tryck på 📶 för att öppna Blåtand-menyn.
Inställningar	☰	3B	C4	0C	Tryck på ☰ för att öppna Inställningsmenyn. För att avsluta menyn trycker du på ☰ igen.
Upp	^	3B	C4	0D	Använd <> ^ v för att välja alternativ eller göra ändringar i ditt val.
Ned	v	3B	C4	15	
Vänster	<	3B	C4	10	
Höger	>	3B	C4	12	
OK	OK	3B	C4	11	Bekräfta ditt menyval.

YTTERLIGARE INFORMATION

Felsökning

Om du upplever problem med din projektor, se följande information. Om ett problem kvarstår ska du ta kontakt med din lokala återförsäljare eller servicecenter.

Bildproblem

- ❓ *Ingen bild syns på skärmen*
 - Var noga med att alla kablar och strömanslutningar är korrekt och säkert anslutna enligt beskrivning i avsnittet "Installation".
 - Var noga med att pins på kontakterna inte är böjda eller trasiga.

- ❓ *Bilden är inte i fokus*
 - Justera fokusringen på projektorns vänstra sida. Se sidan 13.
 - Se till att projektionsskärmen är inom det avstånd som krävs av projektorn. Se sidan 35.

- ❓ *Bilden sträcks ut när den visar 16:9 DVD-titel*
 - När du spelar anamorfisk DVD eller 16:9 DVD visar projektorn den bästa bilden i 16:9-formatet på projektorsidan.
 - Om du spelar 4:3-format DVD-titel ska du ändra formatet till 4:3 i projektor-OSD.
 - Ställ in visningsformatet som 16:9 (wide) aspect ratio-typ på din DVD-spelare.

- ❓ *Bilden är för liten eller för stor.*
 - Flytta projektorn närmare eller längre bort från skärmen.
 - Välj "Bild → Bildförhållande" från menyn Inställningar och prova olika inställningar.

- ❓ *Bilden har sluttande sidor:*
 - Om möjligt flyttar du på projektorn så att den är centrerad på skärmen och nedanför den understa kanten på skärmen.
 - Välj "Bild → V. Keystone" från menyn Inställningar för att justera bildförvrängningen som orsakas av att projektorn har lutats.

- ❓ *Bilden är spegelvänd*
 - Välj "Bild → Projektionsläge" från menyn Inställningar och justera projiceringsriktningen.

Andra problem

- ❓ *Projektorn svarar inte på kontrollerna.*
 - Om möjligt ska du stänga av projektor och koppla från nätsladden, samt vänta minst 20 sekunder innan strömmen ansluts igen.

YTTERLIGARE INFORMATION

Fjärrkontrollproblem

-  *Om fjärrkontrollen inte fungerar*
- Kontrollera att vinkeln för fjärrkontrollen är inom $\pm 35^\circ$ mot IR-mottagaren och projektorn.
 - Kontrollera att det inte finns några hinder mellan fjärrkontrollen och projektorn. Avståndet mellan fjärrkontrollen och sensorn bör inte vara längre än 6 meter vid vinkeln 45° och 14 meter vid vinkeln 0° .
 - Se till att batteriet är rätt isatt och byt ut batterierna om de har tagit slut. Se sidan 14.

YTTERLIGARE INFORMATION

Indikatorlampans meddelanden

Meddelande	Statuslampa	
	(Röd)	(Grön)
Batteriladdning	Fast sken	
Ström på		Fast sken
Strömmen är på, men objektivskyddet är inte öppet		Blinkande

Specifikationer

Objekt	Beskrivning
OE-modell	Anhua F10 (.47 TRP)
CPU	Actions Micro 8290
HDMI-ingång	2x 1.4b, MHL stöds inte
USB-port	<ul style="list-style-type: none">• 1 x USB-A för USB display och laddningsfunktion 5V 1,5A• 1 x USB för WI-FI-dongel
Ljud ut	<ul style="list-style-type: none">• Minikontakt• Bluetooth ut
Keystone	2D-korrektion (H: $\pm 20^\circ$, V: $\pm 30^\circ$)
Högtalare	4W*2
Nätadapter	19V/4,7A
Batterikapacitet	12000 mAh

Observera: Alla specifikationer kan komma att ändras utan föregående meddelande.



YTTERLIGARE INFORMATION

Globala Optoma-kontor

För service eller support, vänligen kontakta ditt lokala kontor.



USA

47697 Westinghouse Drive,
Fremont, CA 94539, USA
www.optomausa.com

 888-289-6786
 510-897-8601
 services@optoma.com



Kanada

47697 Westinghouse Drive,
Fremont, CA 94539, USA
www.optomausa.com

 888-289-6786
 510-897-8601
 services@optoma.com

Latinamerika

47697 Westinghouse Drive,
Fremont, CA 94539, USA
www.optomausa.com

 888-289-6786
 510-897-8601
 services@optoma.com



Europa

Unit 1, Network 41, Bourne End Mills,
Hemel Hempstead, Herts,
HP1 2UJ, United Kingdom
www.optoma.eu
Service Tel: +44 (0)1923 691865

 +44 (0) 1923 691 800
 +44 (0) 1923 691 888
 service@tsc-europe.com



Benelux BV

Randstad 22-123
1316 BW Almere
The Netherlands
www.optoma.nl

 +31 (0) 36 820 0252
 +31 (0) 36 548 9052



Frankrike

Bâtiment E
81-83 avenue Edouard Vaillant
92100 Boulogne Billancourt, France

 +33 1 41 46 12 20
 +33 1 41 46 94 35
 savoptoma@optoma.fr



Spanien

C/ José Hierro,36 Of. 1C
28522 Rivas VaciaMadrid,
Spain

 +34 91 499 06 06
 +34 91 670 08 32



Tyskland

Wiesenstrasse 21 W
D40549 Düsseldorf,
Germany

 +49 (0) 211 506 6670
 +49 (0) 211 506 66799
 info@optoma.de

Skandinavien



Lerpeveien 25
3040 Drammen
Norway

 +47 32 98 89 90
 +47 32 98 89 99
 info@optoma.no

PO.BOX 9515
3038 Drammen
Norway

Sydkorea

WOOMI TECH.CO.,LTD.
4F, Minu Bldg.33-14, Kangnam-Ku,
Seoul,135-815, KOREA
korea.optoma.com

 +82+2+34430004
 +82+2+34430005



Japan

東京都足立区綾瀬3-25-18
株式会社オーエス
コンタクトセンター: 0120-380-495

 info@os-worldwide.com
www.os-worldwide.com



Taiwan

12F., No.213, Sec. 3, Beixin Rd.,
Xindian Dist., New Taipei City 231,
Taiwan, R.O.C.
www.optoma.com.tw

 +886-2-8911-8600
 +886-2-8911-6550
 services@optoma.com.tw
asia.optoma.com



Hong Kong

Unit A, 27/F Dragon Centre,
79 Wing Hong Street,
Cheung Sha Wan,
Kowloon, Hong Kong

 +852-2396-8968
 +852-2370-1222
www.optoma.com.hk

Kina

5F, No. 1205, Kaixuan Rd.,
Changning District
Shanghai, 200052, China

 +86-21-62947376
 +86-21-62947375
www.optoma.com.cn

