

Proiector DLP®

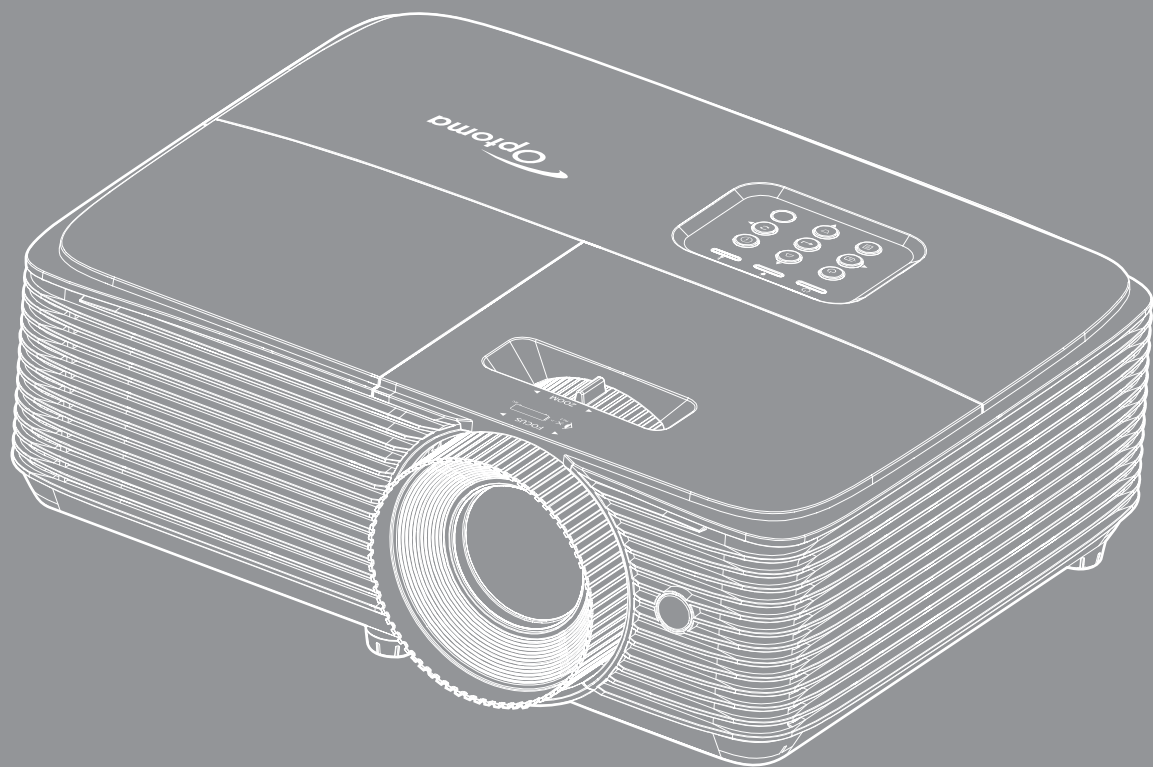

CUPRINS

| | |
|--|-----------|
| INFORMAȚII PRIVIND SIGURANȚA..... | 4 |
| <i>Instrucțiuni importante de siguranță</i> | <i>4</i> |
| <i>Curățarea obiectivului.....</i> | <i>5</i> |
| <i>Informații privind siguranța pentru conținutul 3D</i> | <i>6</i> |
| <i>Drepturi de autor.....</i> | <i>7</i> |
| <i>Declinarea răspunderii.....</i> | <i>7</i> |
| <i>Recunoașterea mărcilor comerciale</i> | <i>7</i> |
| <i>FCC</i> | <i>7</i> |
| <i>Declarație de conformitate pentru țările din UE.....</i> | <i>8</i> |
| <i>WEEE</i> | <i>8</i> |
| INTRODUCERE | 9 |
| <i>Prezentare generală a pachetului.....</i> | <i>9</i> |
| <i>Accesorii standard</i> | <i>9</i> |
| <i>Accesorii opționale</i> | <i>9</i> |
| <i>Prezentare generală a produsului</i> | <i>10</i> |
| <i>Conexiuni.....</i> | <i>11</i> |
| <i>Tastatură.....</i> | <i>12</i> |
| <i>Telecomandă 1</i> | <i>13</i> |
| <i>Telecomandă 2</i> | <i>14</i> |
| CONFIGURAREA ȘI INSTALAREA | 15 |
| <i>Instalarea proiecteurului</i> | <i>15</i> |
| <i>Conectarea surselor la proiector</i> | <i>17</i> |
| <i>Ajustarea imaginii proiectate</i> | <i>18</i> |
| UTILIZAREA PROIECTORULUI..... | 22 |
| <i>Pornirea/oprirea proiecteurului</i> | <i>22</i> |
| <i>Selectarea unei surse de intrare.....</i> | <i>23</i> |
| <i>Caracteristici și navigarea în meniu.....</i> | <i>24</i> |
| <i>Arborele meniului OSD.....</i> | <i>25</i> |
| <i>Meniul Setări de afișare a imaginii.....</i> | <i>32</i> |
| <i>Afișare meniu joc avansat</i> | <i>34</i> |
| <i>Meniul Afișare 3D</i> | <i>34</i> |
| <i>Meniul Raport aspect de afișare.....</i> | <i>35</i> |
| <i>Meniul Masca de margine la afișare.....</i> | <i>36</i> |
| <i>Meniul Zoom afișare</i> | <i>36</i> |
| <i>Meniul Mutare imagine de afișare</i> | <i>36</i> |
| <i>Meniul Corecție distorsiuni în trapez la afișare.....</i> | <i>36</i> |
| <i>Meniul Dezactivare sunet</i> | <i>37</i> |
| <i>Meniul Volum audio</i> | <i>37</i> |
| <i>Meniul Configurare proiecție.....</i> | <i>37</i> |
| <i>Meniul Configurare setari lampa.....</i> | <i>37</i> |

| | |
|--|----|
| <i>Meniul Configurare setări filtru</i> | 37 |
| <i>Meniul Configurare setări alimentare</i> | 38 |
| <i>Meniul Configurare securitate</i> | 39 |
| <i>Meniul Opțiuni Setări HDMI Link</i> | 39 |
| <i>Meniul Configurare mira de test</i> | 40 |
| <i>Meniul Configurare setari telecomanda</i> | 40 |
| <i>Meniul Opțiuni de configurare</i> | 40 |
| <i>Configurarea meniului de reinițializare</i> | 41 |
| <i>Meniul Info</i> | 41 |



ÎNTREȚINERE..... 42

| | |
|--|----|
| <i>Înlocuirea lămpii (Doar de către personalul de întreținere)</i> | 42 |
|--|----|

INFORMAȚII SUPLIMENTARE 43

| | |
|--|----|
| <i>Rezoluții compatibile</i> | 43 |
| <i>Dimensiune imagine și distanță de proiecție</i> | 45 |
| <i>Dimensiunile proiecteurului și instalarea cu montare pe tavan</i> | 46 |
| <i>Coduri telecomandă IR 1</i> | 47 |
| <i>Coduri telecomandă IR 2</i> | 49 |
| <i>Depanare</i> | 51 |
| <i>Indicator de atenționare</i> | 53 |
| <i>Specificații</i> | 55 |
| <i>Oficiile globale Optoma</i> | 56 |

INFORMAȚII PRIVIND SIGURANȚA

| | |
|---|--|
|  | Fulgerul cu cap de săgeată într-un triunghi echilateral este destinat să alerteze utilizatorul despre prezența „tensiunii periculoase” neizolate în interiorul produsului, care ar putea avea putere suficientă pentru a constitui un risc de electrocutare a persoanelor. |
|  | Semnul de exclamare într-un triunghi echilateral este destinat să alerteze utilizatorul despre prezența instrucțiunilor importante de operare și întreținere (service) în literatura care însoțește aparatul. |

Vă rugăm să respectați toate atenționările, măsurile de precauție și de întreținere conform recomandărilor din acest ghid al utilizatorului.

Instrucțiuni importante de siguranță



- Nu priviți direct în fascicul, RG2.
La fel ca în cazul oricăror surse luminoase, nu priviți direct în fascicul, RG2 IEC 62471-5:2015.
- Nu blocați orificiile de ventilație. Pentru a asigura funcționarea fiabilă a proiectorului și pentru a-l proteja de supraîncălzire, se recomandă să instalați proiectorul într-o locație care nu blochează ventilarea. De exemplu, nu plasați proiectorul pe o măsuță de cafea aglomerată, canapea, pat etc. Nu puneți proiectorul într-un spațiu închis, cum ar fi un dulap pentru cărți sau cutie care restricționează fluxul de aer.
- Pentru a reduce riscul de incendiu și/sau șoc electric, nu expuneți proiectorul la ploaie sau umezeală. Nu instalați lângă surse de căldură, cum ar fi calorifere, radiatoare, sobe sau orice alte aparate, cum ar fi amplificatoare care emit căldură.
- Nu lăsați obiecte sau lichide să pătrundă în proiector. Acestea pot atinge puncte periculoase de tensiune și provoca scurt circuit la anumite piese, fapt ce ar putea duce la incendii sau șoc electric.
- Nu utilizați în următoarele condiții:
 - În medii extrem de calde, reci sau umede.
 - (i) Asigurați-vă că temperatura camerei este în limitele 5°C ~ 40°C
 - (ii) Umiditatea relativă este de 10 % ~ 85 %
 - În zonele susceptibile la praf și murdărie excesivă.
 - Aproape de orice aparat care generează un câmp magnetic puternic.
 - În lumina directă a soarelui.
- Nu utilizați proiectorul în locuri în care pot fi prezente în atmosferă gaze inflamabile sau gaze explozive. Lampa din interiorul proiectorului devine foarte fierbinte în timpul funcționării, iar gazele se pot aprinde, având drept rezultat un incendiu.
- Nu folosiți aparatul dacă acesta a fost deteriorat sau abuzat fizic. Exemple de daună/abuz fizic (nu se limitează la acestea):
 - Unitatea a fost scăpată pe jos.
 - Cablul de alimentare a fost deteriorat sau priza a fost deteriorată.
 - A fost vărsat lichid pe proiector.
 - Proiectorul a fost expus la ploaie sau umezeală.
 - Ceva a căzut în proiector sau ceva este slăbit în interiorul lui.
- Nu așezați proiectorul pe o suprafață instabilă. Este posibil ca proiectorul să se răstoarne, provocând vătămări sau deteriorarea sa.
- Nu blocați lumina emisă de lentila proiectorului atunci când este în funcțiune. Lumina va încălzi obiectul, care poate să se topească și să cauzeze arsuri sau să provoace un incendiu.
- Vă rugăm să nu deschideți sau dezamblați proiectorul, deoarece acest lucru poate provoca șoc electric.

- Nu încercați să reparați singuri aparatul. Deschiderea sau îndepărtarea carcasei vă poate expune la tensiuni periculoase sau alte pericole. Vă rugăm să sunați la Optoma înainte de a trimite aparatul la reparație.
- Verificați cabina proiecteurului pentru a găsi marcajele legate de siguranță.
- Aparatul trebuie să fie reparat doar de către personalul de întreținere corespunzător.
- Folosiți doar atașamente/accesorii specificate de producător.
- Nu priviți direct în lentila proiecteurului în timpul utilizării. Lumina intensă vă poate afecta ochii.
- Atunci când înlocuiți lampa, lăsați aparatul să se răcească.
- Proiectorul detectează singur durata de exploatare a lămpii. Înlocuiți obligatoriu lampa atunci când se afișează un mesaj de atenționare.
- Resetați funcția „Reset lampa” din meniul „SETARI Setari lampa” afișat pe ecran după înlocuirea modului lămpii.
- La oprirea proiecteurului, asigurați-vă că ciclul de răcire a fost finalizat înainte de deconectarea energiei. Permiteți proiecteurului să se răcească 90 secunde.
- Atunci când lampa se apropie de finalul perioadei de folosință, mesajul „Durata de viața a lămpii e depășită.” va fi afișat pe ecran. Vă rugăm să contactați distribuitorul local sau centrul de service pentru a schimba lampa cât mai curând posibil.
- Să opriți și să scoateți ștecherul din priza de curent înainte de a curăța produsul.
- Să folosiți o cârpă moale, uscată, cu detergent slab pentru a curăța carcasa afișajului; Nu utilizați produse de curățare abrazive, ceară sau solvenți pentru a curăța unitatea.
- Să deconectați ștecherul de la priza de curent, dacă produsul nu este folosit pentru o perioadă lungă de timp.

Notă: Când lampa ajunge la sfârșitul duratei de viață, proiectorul nu va porni din nou până când modulul lămpii nu este înlocuit.

- Nu instalați proiectorul în locuri în care acesta poate fi expus vibrațiilor sau șocului.
- Nu atingeți lentila cu mâna.
- Scoateți bateria/bateriile din telecomandă înainte de depozitare. Dacă bateria/bateriile rămân în telecomandă pentru perioade îndelungate, acestea pot produce scurgeri.
- Nu utilizați și nu depozitați proiectorul în locuri în care poate fi prezent fum emis de ulei sau țigări, deoarece acesta poate afecta calitatea performanțelor proiecteurului.
- Respectați orientarea corectă la instalarea proiecteurului, deoarece instalarea nestandard poate afecta performanțele proiecteurului.
- Utilizați un prelungitor multiplu și/sau un dispozitiv de protecție la supratensiune. Deoarece penele de curent sau căderile de tensiune pot DETERIORA sever dispozitivele.

Curățarea obiectivului

- Înainte de a curăța obiectivul, asigurați-vă că opriți proiectorul și deconectați cablul de alimentare pentru a-l permite să se răcească complet.
- Folosiți un rezervor de aer comprimat pentru a îndepărta praful.
- Folosiți o cârpă specială pentru curățarea lentilelor și ștergeți ușor lentila. Nu atingeți lentila cu mâna.
- Nu folosiți detergenți alcalini/acizi sau solvenți volatili, cum ar fi alcoolul, pentru curățarea lentilei. Dacă obiectivul este deteriorat din cauza procesului de curățare, acesta nu este acoperit de garanție.



Avertisment: Nu folosiți un spray care conține gaze inflamabile pentru a îndepărta praful sau murdăria din obiectiv. Acest lucru poate provoca un incendiu din cauza căldurii excesive din interiorul proiecteurului.



Avertisment: Nu curățați obiectivul în cazul în care proiectorul se încălzește, deoarece acest lucru poate provoca decolorarea filmului de suprafață al obiectivului.



Avertisment: Nu ștergeți și nu atingeți obiectivul cu un obiect dur.

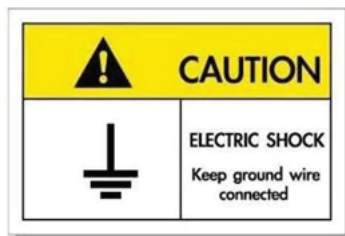

Pentru a evita electrocutarea, unitatea și perifericele sale trebuie să fie împământate corespunzător (legate la pământ).

Informații privind siguranța pentru conținutul 3D

Respectați toate avertismentele și măsurile de prevedere conform recomandărilor înainte ca dvs. sau copilul dvs. să utilizeze funcția 3D.

Atentie

Copiii și adolescenții pot fi mai susceptibili la probleme de sănătate asociate cu vizionarea în 3D și trebuie supravegheați cu atenție atunci când vizionează aceste imagini.

Atenționare privind crizele epileptice fotosensibile și alte riscuri pentru sănătate

- Unii privitori pot suferi o criză de epilepsie sau un atac cerebral, atunci când sunt expuși la anumite imagini sau lumini sacadate care apar în unele filme sau jocuri video proiectate. Dacă suferiți sau aveți antecedente în familie de epilepsie sau atac cerebral, consultați medicul înainte de a utiliza funcția 3D.
- Chiar și cei fără antecedente personale sau familiale de epilepsie sau atac cerebral pot avea o afecțiune nediagnosticată care poate cauza crize epileptice fotosensibile.
- Gravidele, bătrânii, persoanele grav bolnave, care sunt foarte oboseite sau sub influența alcoolului trebuie să evite utilizarea funcției 3D a unității.
- Dacă prezentați oricare dintre simptomele următoare, întrerupeți imediat vizionarea imaginilor 3D și consultați medicul: (1) tulburări de vedere; (2) stare de confuzie; (3) amețeli; (4) mișcări involuntare, precum spasme oculare sau musculare; (5) confuzie; (6) greață; (7) pierderea cunoștinței; (8) convulsii; (9) crampe; și/sau (10) dezorientare. Copiii și adolescenții sunt mai expuși decât adulții la apariția acestor simptome. Părinții trebuie să-i supravegheze pe copii și să-i întrebe dacă prezintă aceste simptome.
- Urmărirea proiecției 3D poate cauza, de asemenea, rău de mișcare, efecte ulterioare de percepție, dezorientare, oboseala ochilor și scăderea stabilității posturii. Este recomandat ca utilizatorii să facă pauze frecvente pentru a reduce potențialul acestor efecte. Dacă ochii dvs. dau semne de oboseală sau uscăciune sau dacă prezentați oricare dintre simptomele de mai sus, întrerupeți imediat utilizarea acestui dispozitiv și nu reluați utilizarea acestuia pentru cel puțin 30 de minute după ce simptomele dispar.
- Dacă urmăriți proiecția 3D în timp ce stați prea aproape de ecran pentru o perioadă îndelungată, riscați să vă deteriorați vederea. Distanța de vizualizare ideală trebuie să fie de cel puțin trei ori înălțimea ecranului. Este recomandat ca ochii privitorului să se afle la același nivel cu ecranul.
- Urmărirea proiecției 3D și purtarea ochelarilor 3D pentru o perioadă extinsă de timp poate cauza dureri de cap sau oboseală. Dacă simțiți durere de cap, oboseală sau amețelă, întrerupeți vizionarea proiecției 3D și odihniți-vă.
- Nu utilizați ochelarii 3D decât în scopul urmăririi proiecției 3D.
- Purtarea ochelarilor 3D pentru orice alt scop (ca ochelari de vedere, de soare, de protecție etc.) vă poate dăuna și vă poate slăbi vederea.
- Vizionarea proiecției 3D poate cauza dezorientarea pentru unii privitori. Prin urmare, NU puneți PROIECTORUL 3D lângă casa scării, cabluri, balcoane sau alte obiecte care prezintă pericol de împiedicare, lovire, răsturnare, spargere sau peste care se poate cădea.

Drepturi de autor

Această publicație, inclusiv toate fotografiile, ilustrațiile și software-ul, este protejată în temeiul legilor internaționale privind protecția drepturilor de autor, cu toate drepturile rezervate. Nici acest manual, nici materialele conținute în acesta nu pot fi reproduse fără consimțământul scris al autorului.

© Drept de autor 2019

Declinarea răspunderii

Informațiile din acest document pot fi modificate fără înștiințare prealabilă. Producătorul nu face nicio declarație și nu oferă nicio garanție cu privire la conținutul acestui document și nu își asumă garanțiile implicite de vandabilitate sau de adecvare pentru un anumit scop. Producătorul își rezervă dreptul de a revizui acest document și de a face modificări periodice ale conținutului, fără obligația de a notifica vreo persoană privind o astfel de revizie sau de modificări.

Recunoașterea mărcilor comerciale

Kensington este o marcă comercială înregistrată în SUA a ACCO Brand Corporation, cu înregistrări emise și cu cereri depuse în alte țări ale lumii.

HDMI, sigla HDMI și High-Definition Multimedia Interface sunt mărci comerciale sau mărci comerciale înregistrate ale HDMI Licensing LLC în Statele Unite și în alte țări.

MHL, Mobile High-Definition Link și sigla MHL sunt mărci comerciale sau mărci comerciale înregistrate ale MHL Licensing, LLC.

DLP®, DLP Link și sigla DLP sunt mărci comerciale înregistrate ale Texas Instruments, iar BrilliantColor™ este o marcă comercială a Texas Instruments.

Toate celelalte denumiri de produse utilizate în acest manual sunt proprietatea deținătorilor respectivi și sunt recunoscute ca atare.

FCC

Acest aparat a fost testat și s-a constatat că respectă limitele pentru un dispozitiv digital de clasa B, în conformitate cu Partea 15 a regulilor FCC. Aceste limite sunt concepute pentru a oferi o protecție rezonabilă împotriva interferențelor dăunătoare în cazul unei instalări rezidențiale. Acest aparat generează, utilizează și poate radia energie de frecvență și dacă nu este instalat și utilizat conform instrucțiunilor, poate cauza interferențe dăunătoare comunicațiilor radio.

Cu toate acestea, nu există nicio garanție că nu vor apărea interferențe la o anumită instalare. Dacă acest aparat cauzează interferențe dăunătoare pentru recepția radio sau de televiziune, care pot fi determinate prin pornirea sau oprirea aparatului, utilizatorul este încurajat să încerce să corecteze interferența prin una sau mai multe dintre următoarele măsuri:

- Reorientarea sau re poziționarea antenei de recepție.
- Creșterea distanței dintre aparat și receptor.
- Conectați aparatul la o priză pe un circuit diferit de cel la care este conectat receptorul.
- Consultați distribuitorul sau un tehnician radio/TV cu experiență pentru ajutor.

Notă: Cabluri ecranate

Toate conexiunile cu alte dispozitive de calcul trebuie să fie efectuate utilizând cabluri ecranate pentru a menține conformitatea cu reglementările FCC.

Atenție

Schimbările sau modificările care nu sunt aprobate expres de către producător ar putea anula autoritatea utilizatorului, care se acordă de către Comisia Federală de Comunicații, pentru a opera acest proiector.

Condiții de funcționare

Acest aparat respectă Partea 15 a Regulilor FCC. Funcționarea este supusă următoarelor două condiții:

1. Acest aparat nu poate provoca interferențe dăunătoare și
2. Acest aparat trebuie să accepte orice interferență primită, inclusiv interferențe care pot provoca funcționare defectuoasă.

Notă: Utilizatori din Canada

Acest aparat digital de clasa B respectă normele canadiene ICES-003.

Remarque à l'intention des utilisateurs canadiens

Cet appareil numérique de la classe B est conforme à la norme NMB-003 du Canada.

Declarație de conformitate pentru țările din UE

- Directiva CEM 2014/30/UE (inclusiv modificările)
- Directiva privind tensiunea joasă 2014/35/UE
- RED 2014/53/UE (dacă produsul are funcție RF)

WEEE



Instrucțiuni de eliminare

Nu aruncați acest aparat electronic în coșul de gunoi când renunțați la el. Pentru a reduce poluarea și a asigura protecția maximă a mediului la nivel global, vă rugăm să-l reciclați.

INTRODUCERE

Prezentare generală a pachetului

Dezambalați cu atenție și verificați dacă aveți toate articolele prezentate mai jos drept accesorii standard. Este posibil ca unele dintre articolele menționate drept accesorii opționale să nu fie disponibile în funcție de model, de specificații și de regiunea de achiziție. Verificați locul de achiziție. Este posibil ca anumite accesorii să difere în funcție de regiune.

Certificatul de garanție este oferit doar în anumite regiuni specifice. Consultați distribuitorul pentru informații detaliate.

Accesorii standard

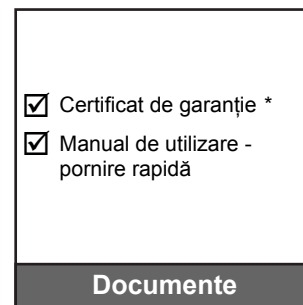
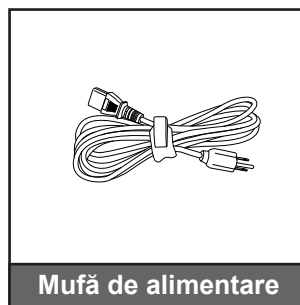
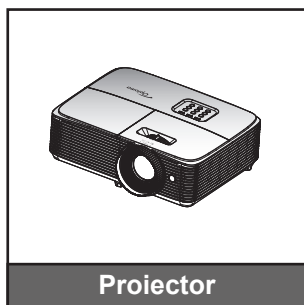

Notă:

- Telecomanda este livrată cu baterie.
- * Pentru informații referitoare la garanția europeană, vizitați adresa www.optomaeurope.com.

Accesorii opționale

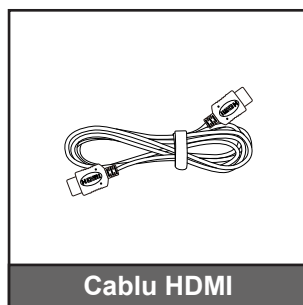
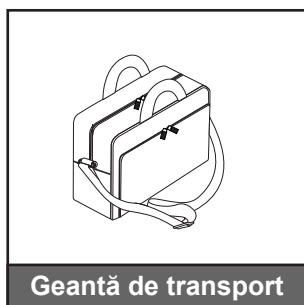

Notă: Accesoriile opționale diferă în funcție de model, specificații și regiune.

INTRODUCERE

Prezentare generală a produsului

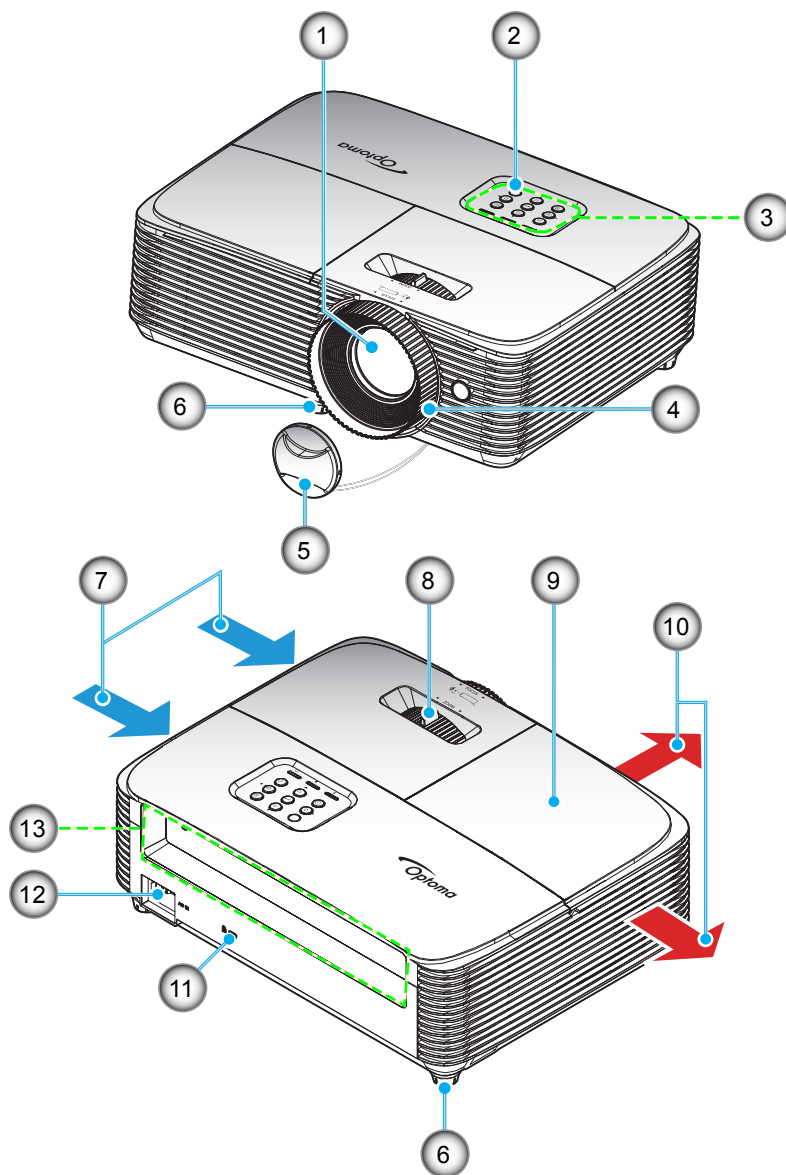

Notă: Lăsați o distanță de minimum 20 cm față de etichetele „intrare” și „ieșire”.

| Nr. | Element | Nr. | Element |
|-----|--------------------------------|-----|-----------------------------|
| 1. | Obiectiv | 8. | Pârghie pentru zoom |
| 2. | Receptor IR | 9. | Capac lampă |
| 3. | Tastatură | 10. | Ventilare (ieșire) |
| 4. | Inelul de focalizare | 11. | Port de blocare Kensington™ |
| 5. | Protecție obiectiv | 12. | Priză |
| 6. | Picioare de înclinare-ajustare | 13. | Intrare/ieșire |
| 7. | Ventilare (intrare) | | |

INTRODUCERE

Conexiuni

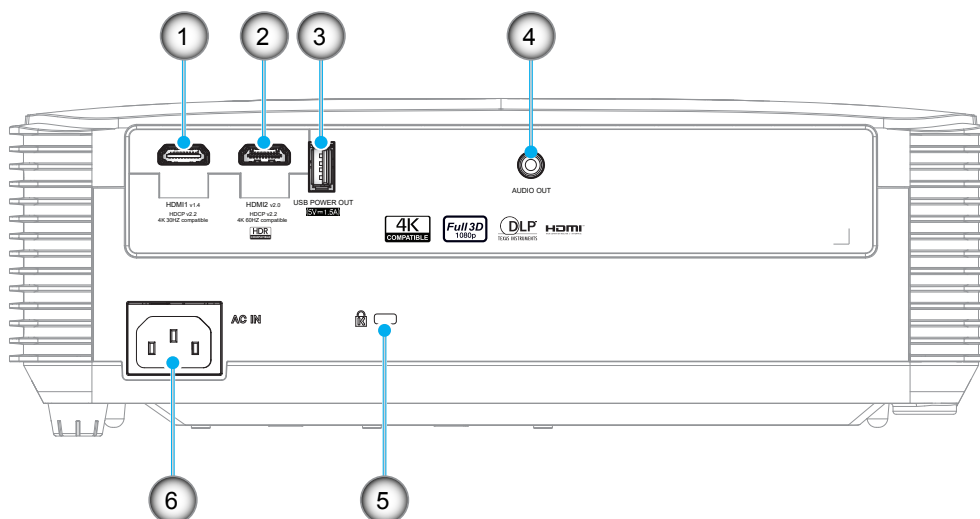

| Nr. | Element | Nr. | Element |
|-----|---|-----|-----------------------------|
| 1. | Conector HDMI 1 | 4. | Conector IEȘIRE AUDIO |
| 2. | Conector HDMI 2 | 5. | Port de blocare Kensington™ |
| 3. | CONECTOR USB DE IEȘIRE ALIMENTARE (5 V=1,5A)/ Conector serviciu/mouse | 6. | Priză |

Notă:

- Pentru funcția de control cu mouse la distanță este necesară o telecomandă specială.
- Pentru a asigura imaginea de cea mai bună calitate și a evita erorile de conexiune, recomandăm utilizarea cablurilor HDMI de mare viteză sau premium certificate de până la 5 metri.
* HDMI2 acceptă rezoluția 4K la 60 Hz și HDR
* HDMI1 acceptă rezoluția 4K la 30 Hz și nu acceptă HDR

INTRODUCERE

Tastatură

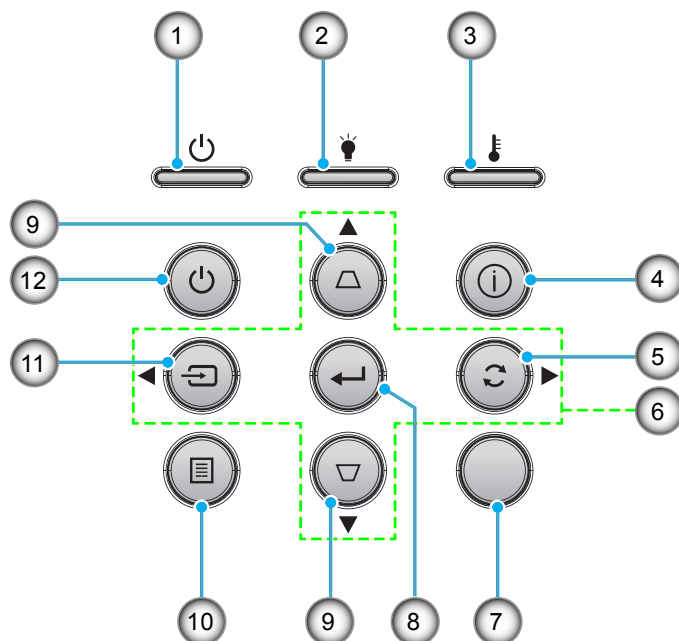

| Nr. | Element | Nr. | Element |
|-----|---------------------------------------|-----|----------------------------------|
| 1. | LED Pornit/Standby | 7. | Receptor IR |
| 2. | LED Lampă | 8. | Introd. |
| 3. | LED Temperatură | 9. | Corectarea imaginii trapezoidale |
| 4. | Informatii | 10. | Meniu |
| 5. | Resincronizare | 11. | Sursa |
| 6. | Patru taste direcționale de selectare | 12. | Pornirea |

INTRODUCERE

Telecomandă 1

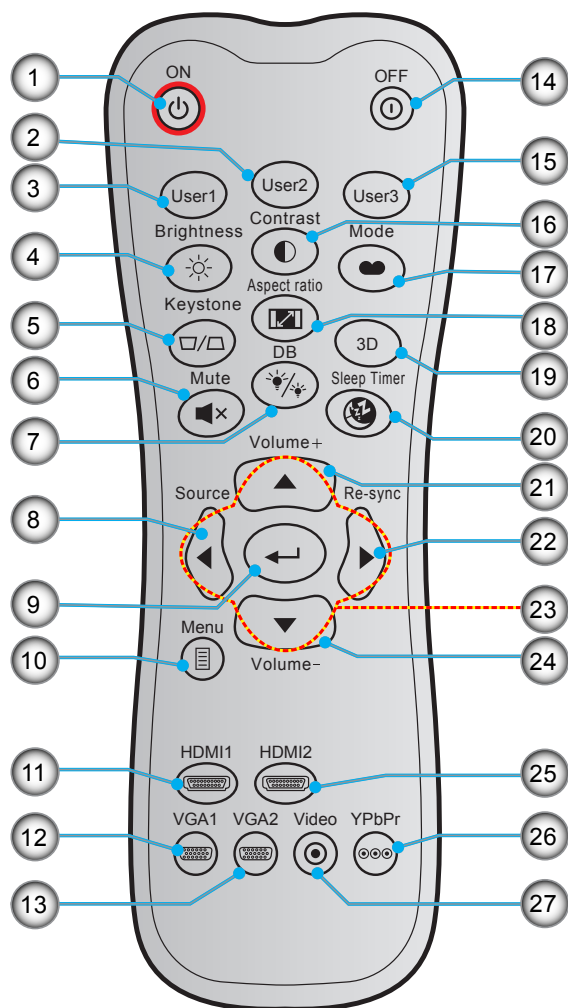

| Nr. | Element | Nr. | Element |
|-----|-------------------|-----|---------------------------------------|
| 1. | Pornire | 15. | Utilizator 3 |
| 2. | Utilizator 2 | 16. | Contrast |
| 3. | Utilizator 1 | 17. | Mod de afisare |
| 4. | Luminozitate | 18. | Raport de aspect |
| 5. | Trapezoid | 19. | Activare/dezactivare meniu 3D |
| 6. | Mut | 20. | Cronometru oprire |
| 7. | DB (DynamicBlack) | 21. | Volum + |
| 8. | Sursa | 22. | Resincronizare |
| 9. | Introd. | 23. | Patru taste direcționale de selectare |
| 10. | Meniu | 24. | Volum - |
| 11. | HDMI1 | 25. | HDMI2 |
| 12. | VGA1 (neacceptat) | 26. | YPbPr (neacceptat) |
| 13. | VGA2 (neacceptat) | 27. | Video (neacceptat) |
| 14. | Oprire | | |

Notă:

- Telecomanda efectivă poate să difere în funcție de regiune.
- Este posibil ca unele taste să nu aibă nicio funcție, în cazul modelelor care nu acceptă funcțiile respective.

INTRODUCERE

Telecomandă 2

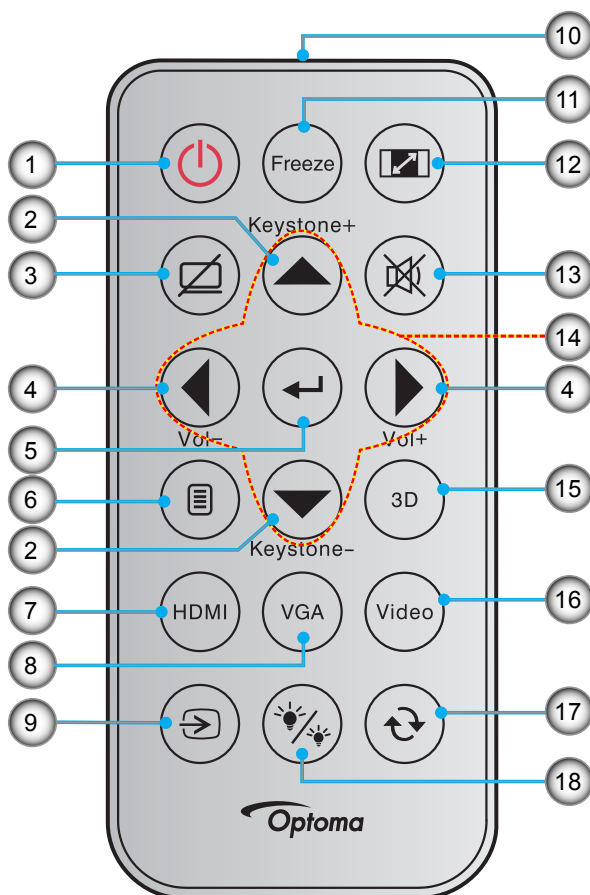

| Nr. | Element | Nr. | Element |
|-----|------------------|-----|---------------------------------------|
| 1. | Pornire/Oprire | 10. | Indicator LED IR |
| 2. | Trapezoid +/- | 11. | Stop Cadru |
| 3. | Mut AV | 12. | Raport de aspect |
| 4. | Volum - / + | 13. | Mut |
| 5. | Introd. | 14. | Patru taste direcționale de selectare |
| 6. | Meniu | 15. | 3D |
| 7. | HDMI | 16. | Video (neacceptat) |
| 8. | VGA (neacceptat) | 17. | Resincronizare |
| 9. | Sursa | 18. | Mod stralucire |

Notă:

- Telecomanda efectivă poate să difere în funcție de regiune.
- Este posibil ca unele taste să nu aibă nicio funcție, în cazul modelelor care nu acceptă funcțiile respective.
- Înainte de a utiliza telecomanda pentru prima dată, scoateți banda izolatoare transparentă. Consultați pagina 20 pentru instalarea bateriei.

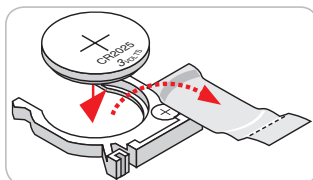

CONFIGURAREA ȘI INSTALAREA

Instalarea proiecteurului

Proiectorul dvs. este proiectat pentru a fi instalat într-una din cele patru poziții posibile.

Disponerea camerei sau preferințele personale vor dicta alegerea locației de instalare. Luați în considerare dimensiunea și poziția ecranului, locația unei prize adecvate, precum și locația și distanța dintre proiector și restul echipamentului.

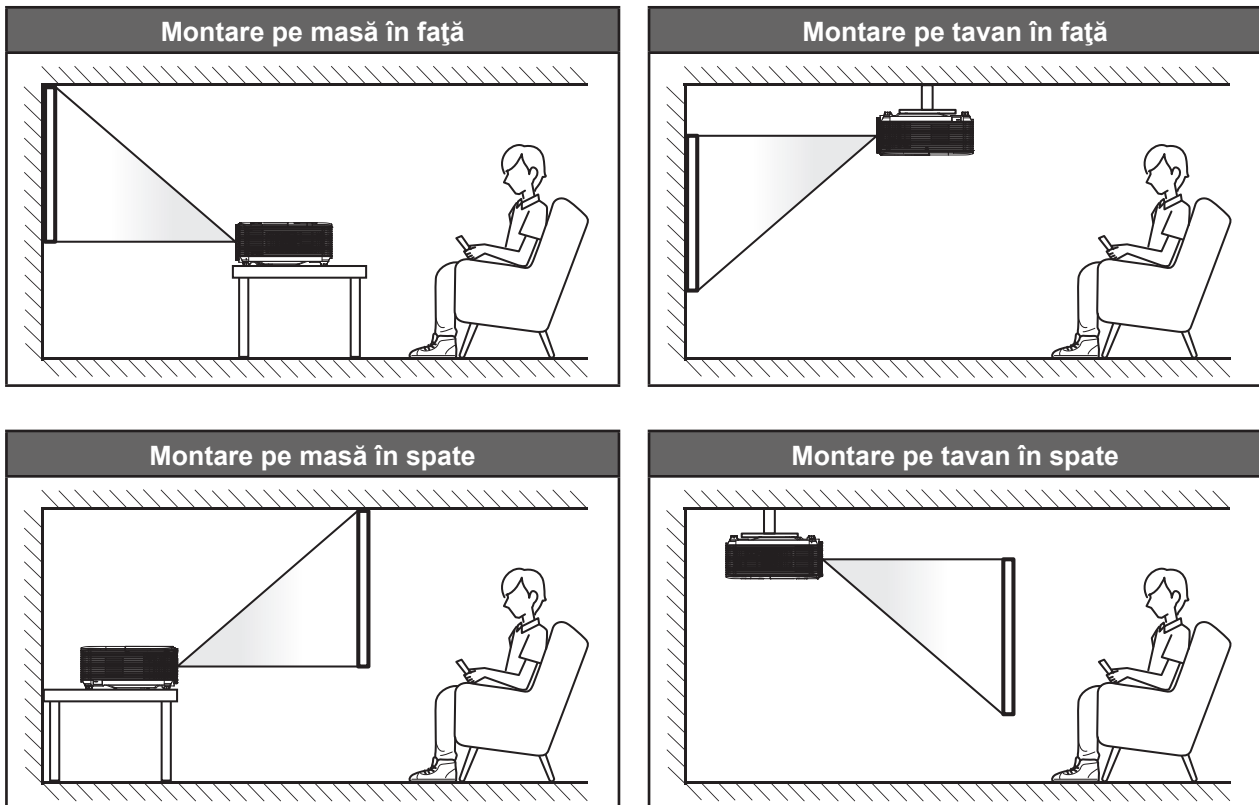

Proiectorul trebuie așezat pe o suprafață plană și la 90 de grade/perpendicular față de ecran.

- Pentru a determina locația proiecteurului pentru o dimensiune dată a ecranului, consultați tabelul distanțelor de la pagina 45.
- Pentru a determina dimensiunea ecranului pentru o distanță dată, consultați tabelul distanțelor de la pagina 45.

Notă: Cu cât proiectorul este amplasat mai departe de ecran, cu atât crește dimensiunea imaginii proiectate și, de asemenea, crește decalajul vertical în mod proporțional.

IMPORTANT!

Nu utilizați proiectorul în nicio altă orientare în afară de montarea pe masă sau pe tavan. Proiectorul trebuie așezat în poziție orizontală și nu înclinat în față/spate sau la stânga/dreapta. Orice alt tip de orientare va anula garanția și poate scurta durata de funcționare a lămpii proiecteurului sau chiar a proiecteurului. Pentru sfaturi privind instalarea nestandard, contactați Optoma.

CONFIGURAREA ȘI INSTALAREA

Notă privind instalarea proiectorului

- Așezați proiectorul în poziție orizontală.

Unghiul de înclinare a monitorului nu trebuie să depășească 15 grade, iar proiectorul nu trebuie instalat în niciun alt mod decât folosindu-se suportul de montare pentru birou sau tavan; în caz contrar, durata de funcționare a lămpii s-ar putea reduce considerabil și pot apărea **alte daune neprevăzute**.



- Lăsați un spațiu de cel puțin 30 cm în jurul fantei de evacuare.

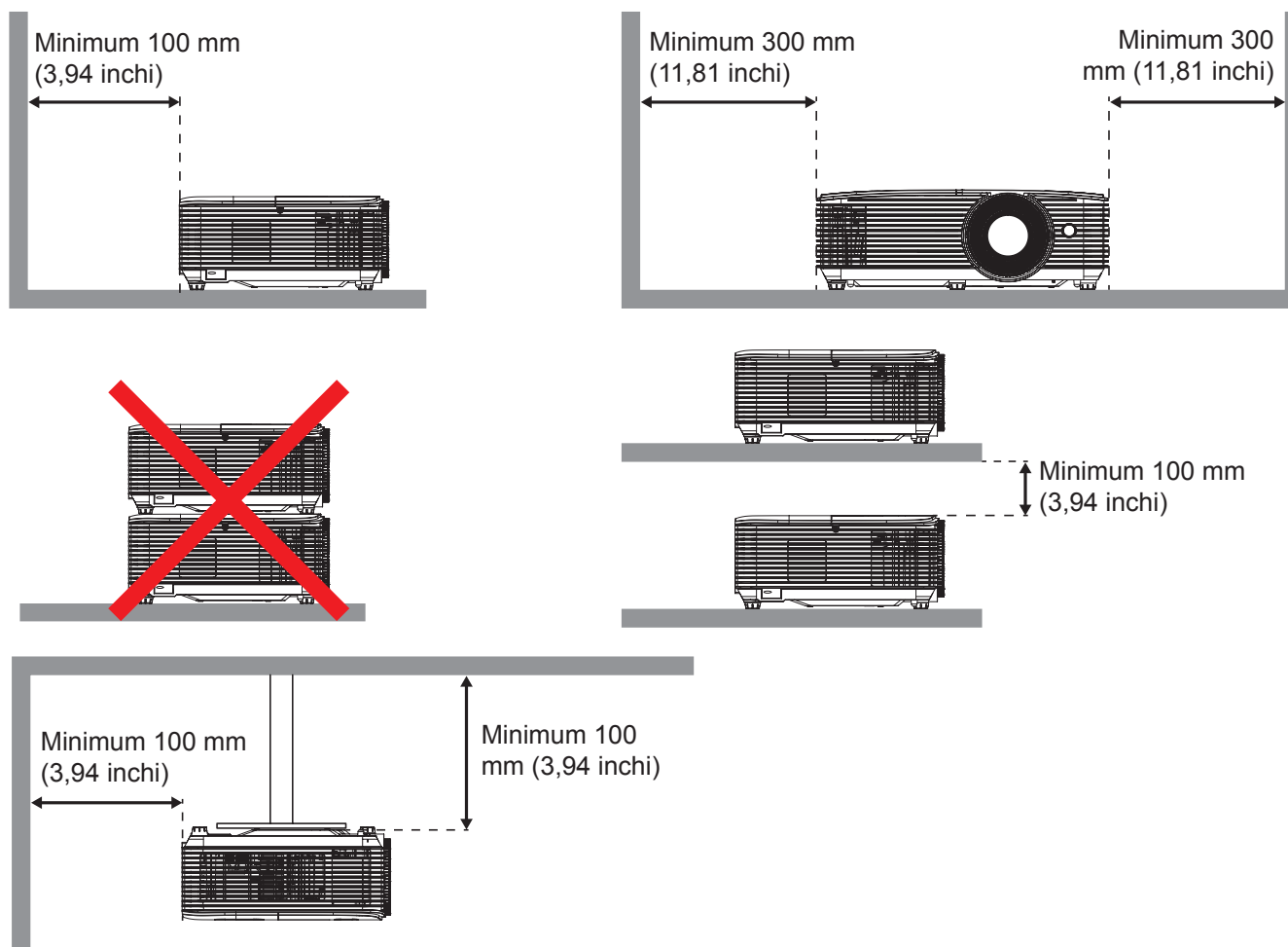

- Asigurați-vă că fantele de admisie nu reciclează aerul cald provenit de la fanta de evacuare.
- Atunci când utilizați proiectorul într-un spațiu închis, asigurați-vă că temperatura aerului din incintă nu depășește temperatura de funcționare când proiectorul este în funcțiune, iar fantele de admisie și evacuare a aerului sunt neobstrucționate.
- Toate incintele trebuie să treacă printr-o evaluare termică certificată pentru a se asigura că proiectorul nu reciclează aerul evacuat, deoarece acest lucru poate duce la oprirea dispozitivului, chiar dacă temperatura incintei se află în intervalul de temperatură acceptabil.

CONFIGURAREA ȘI INSTALAREA

Conectarea surselor la proiector

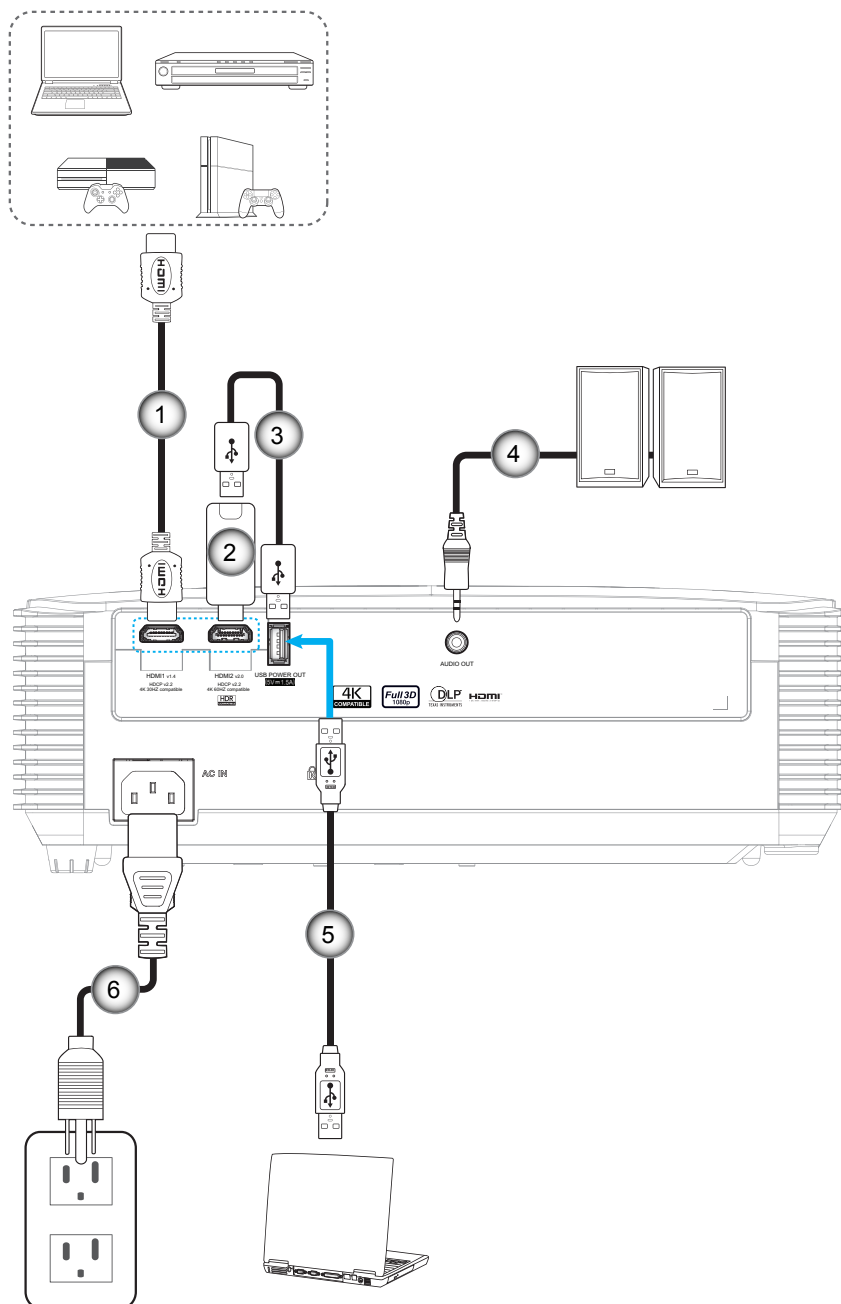

| Nr. | Element | Nr. | Element |
|-----|------------------------------|-----|---------------------|
| 1. | Cablu HDMI | 4. | Cablu ieșire audio |
| 2. | Cheie hardware HDMI | 5. | Cablu USB |
| 3. | Cablu de alimentare prin USB | 6. | Cablu de alimentare |

CONFIGURAREA ȘI INSTALAREA

Ajustarea imaginii proiectate

Înălțime imagine

Proiectorul este echipat cu picioare ascensoare pentru ajustarea înălțimii imaginii.

1. Găsiți piciorul ajustabil pe care doriți să-l modificați pe partea inferioară a proiectorului.
2. Rotiți piciorul reglabil în sensul acelor de ceasornic sau în sens contrar pentru a ridica ori a coborî proiectorul.

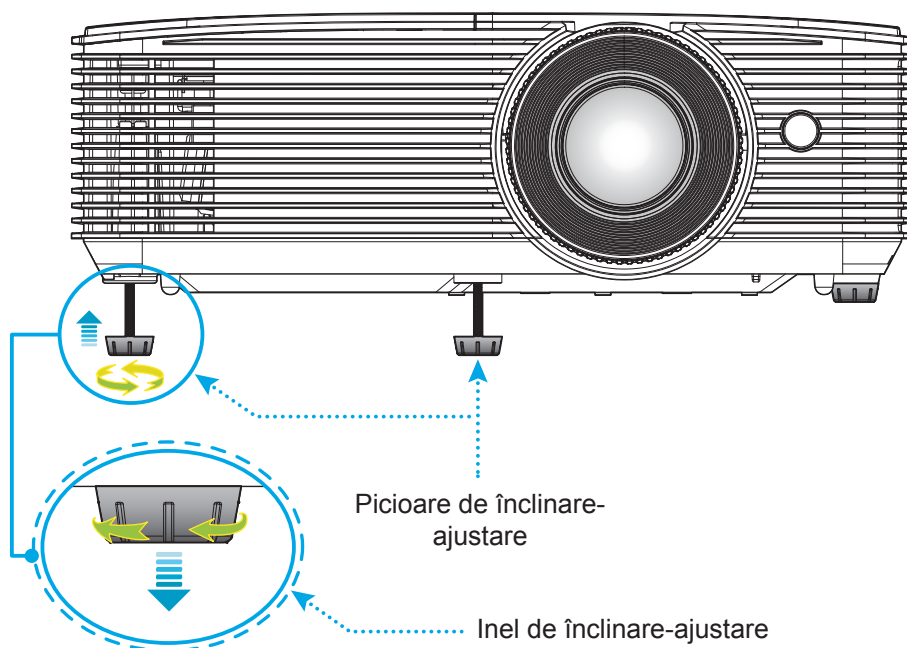

Zoom și focalizare

- Pentru a ajusta dimensiunea imaginii, rotiți maneta de zoom în sensul acelor de ceasornic sau în sens contrar pentru a crește ori a reduce dimensiunea imaginii proiectate.
- Pentru a ajusta focalizarea, rotiți inelul de focalizare în sensul acelor de ceasornic sau în sens contrar până când imaginea este clară și lizibilă.

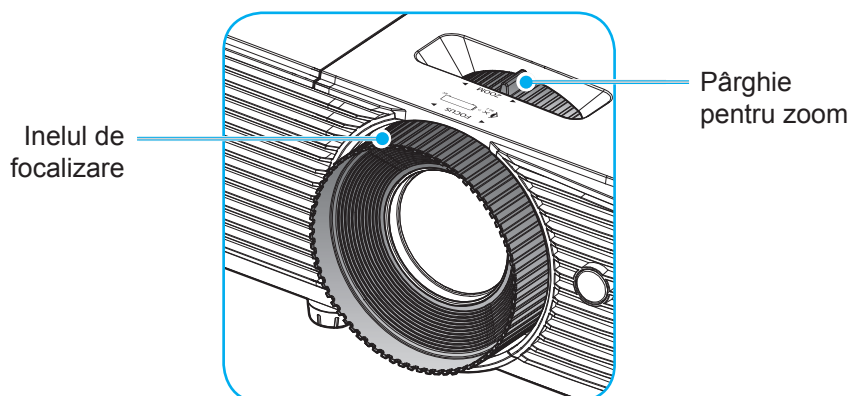

Notă: Proiectorul va focaliza la o distanță între 1 m și 9,8 m.

CONFIGURAREA ȘI INSTALAREA

Instalarea/înlocuirea bateriilor (pentru telecomanda 1)

Telecomanda este livrată împreună cu două baterii de tip AAA.

1. Scoateți capacul bateriilor de pe partea din spate a telecomenzii.
2. Introduceți baterii AAA în compartimentul bateriilor, conform ilustrației.
3. Remontați capacul din spate pe telecomandă.

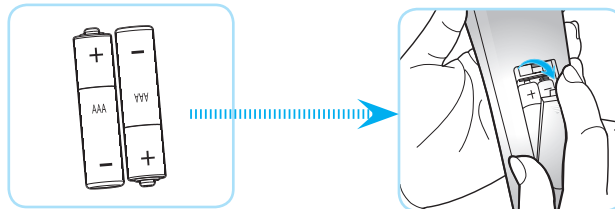

Notă: Înlocuiți doar cu baterii de același tip sau de tip echivalent.

ATENȚIE

Utilizarea necorespunzătoare a bateriilor poate avea drept rezultat scurgerea de substanțe chimice sau explozia bateriilor. Este obligatoriu să respectați instrucțiunile de mai jos.

- Nu folosiți împreună baterii de tipuri diferite. Bateriile de tipuri diferite au și caracteristici diferite.
- Nu folosiți împreună baterii vechi și noi. Folosirea împreună a bateriilor vechi și noi poate avea drept rezultat scurtarea duratei de viață a bateriilor noi sau poate cauza scurgeri de substanțe chimice din bateriile vechi.
- Scoateți bateriile imediat ce acestea sunt descărcate. Substanțele chimice care curg din baterii pot intra în contact cu pielea și pot cauza iritații. Dacă depistați orice fel de scurgere de substanțe chimice, ștergeți substanțele respective cu o cârpă.
- Bateriile livrate împreună cu acest produs pot avea o durată de viață mai mică, urmare a condițiilor de depozitare.
- Dacă nu veți utiliza telecomanda pentru o perioadă mai lungă de timp, scoateți bateriile.
- Atunci când aruncați bateriile, trebuie să faceți acest lucru în conformitate cu legile aplicabile din regiunea sau țara dvs.

CONFIGURAREA ȘI INSTALAREA

Instalarea/înlocuirea bateriilor (pentru telecomanda 2)

1. Apăsați ferm și scoateți prin glisare capacul compartimentului bateriei.
2. Instalați bateria nouă în compartiment. Scoateți bateria veche și instalați una nouă (CR2025). Asigurați-vă că partea cu simbolul „+” este orientată în sus.
3. Remontați capacul.

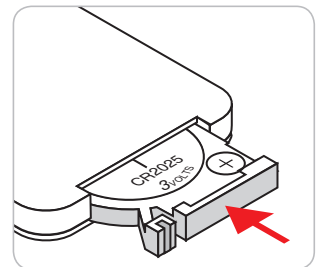
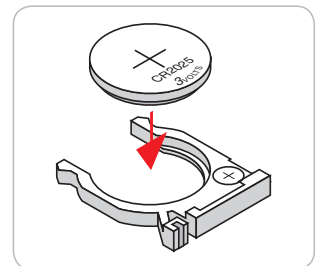
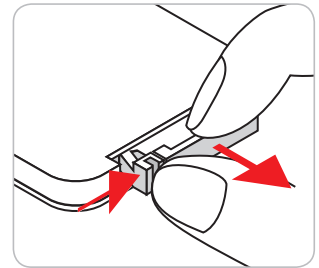

ATENȚIE: Pentru a asigura utilizarea în siguranță, respectați următoarele precauții:

- Utilizați o baterie de tip CR2025.
- Evitați contactul cu apa sau cu lichid.
- Nu expuneți telecomanda la umezeală sau la căldură.
- Nu scăpați telecomanda pe jos.
- Dacă bateria curge în telecomandă, ștergeți cu grijă carcasa și instalați o baterie nouă.
- Risc de explozie, dacă se înlocuiește bateria cu una de tip necorespunzător.
- Scoateți din uz bateriile uzate în conformitate cu instrucțiunile.

CONFIGURAREA ȘI INSTALAREA

Raza efectivă de acțiune

Senzorul de telecomandă în infraroșu (IR) este localizat pe partea superioară a proiectorului. Asigurați-vă că țineți telecomanda la un unghi de 30 grade perpendicular pe senzorul de telecomandă IR din partea superioară a proiectorului pentru a funcționa corect. Distanța dintre telecomandă și senzor nu trebuie să depășească 6 metri (~ 20 de picioare).

Notă: Atunci când îndreptați telecomanda direct (unghi de 0 grade) spre senzorul IR, distanța dintre telecomandă și senzor nu trebuie să fie mai mare de 8 metri (~ 26 de picioare).

- Asigurați-vă că nu sunt obstacole între telecomandă și senzorul IR de pe proiector, care ar putea obstrucționa fasciculul în infraroșu.
- Asigurați-vă că transmițătorul IR de pe telecomandă nu este iluminat direct de razele soarelui sau de lămpi fluorescente.
- Mențineți o distanță de peste 2 metri între telecomandă și lămpi fluorescente, deoarece, în caz contrar, telecomanda poate funcționa defectuos.
- Dacă telecomanda se află în apropierea unor lămpi fluorescente cu invertor, este posibil ca aceasta să nu funcționeze uneori.
- Dacă telecomanda și proiectorul se află la o distanță foarte mică, este posibil ca telecomanda să fie ineficientă.
- Atunci când o îndreptați spre ecran, distanța efectivă de acțiune este de mai puțin de 6 metri de la telecomandă la ecran, reflectând fasciculele IR înapoi la proiector. Totuși, raza efectivă de acțiune se poate modifica în funcție de ecran.

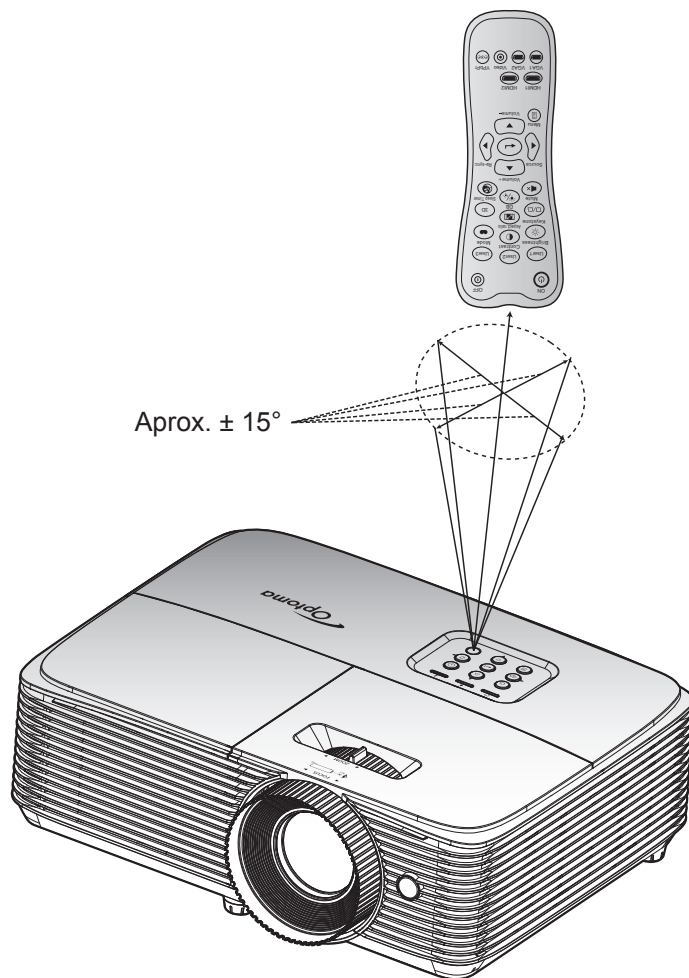

UTILIZAREA PROIECTORULUI

Pornirea/oprirea proiecteurului

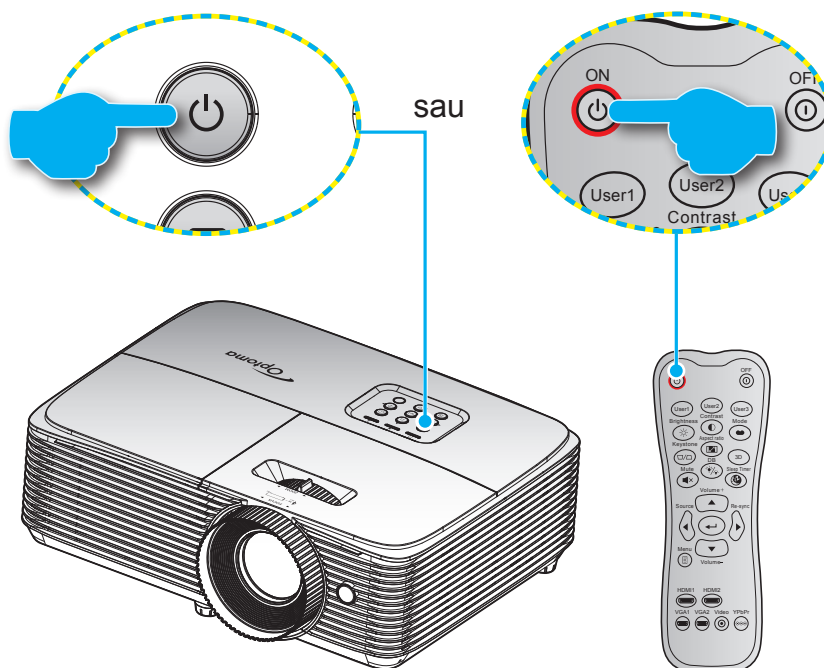

Pornire

1. Conectați în siguranță cablul de alimentare și cablul de semnal/sursă. Atunci când este conectat, LED-ul de pornire/stare de veghe va deveni roșu.
2. Porniți proiectorul apăsând pe „⏻” pe tastatura proiecteurului sau pe telecomandă.
3. Se va afișa un ecran de pornire după aproximativ 10 secunde, iar LED-ul de pornire/stare de veghe va lumina intermitent albastru și apoi va lumina continuu albastru.

Notă: La prima pornire a proiecteurului, vi se va solicita să selectați limba preferată și orientarea proiecției.

Inchideti

1. Opriți proiectorul apăsând pe „⏻” pe tastatura proiecteurului sau pe telecomandă.
2. Se va afișa următorul mesaj:

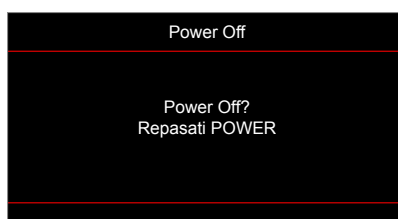

3. Apăsați pe butonul „⏻” din nou pentru a confirma, în caz contrar mesajul va dispărea după 10 secunde. Atunci când apăsați pe butonul „⏻” a doua oară, proiectorul se va închide.
4. Ventilatoarele de răcire continuă să funcționeze timp de aproximativ 10 secunde pentru ciclul de răcire și LED-ul Pornit/Standby va clipi albastru. Atunci când LED-ul de pornire/stare de veghe luminează roșu constant, aceasta indică faptul că proiectorul a intrat în modul stare de veghe. Dacă doriți să reporniți proiectorul, trebuie să așteptați până când se finalizează ciclul de răcire și proiectorul intră în modul standby. Atunci când proiectorul este în modul stare de veghe, nu trebuie decât să apăsați pe butonul „⏻” din nou pentru a porni proiectorul.
5. Deconectați cablul de alimentare de la priza electrică și de la proiector.

Notă: Nu se recomandă pornirea proiecteurului imediat după o procedură de oprire.

UTILIZAREA PROIECTORULUI

Selectarea unei surse de intrare

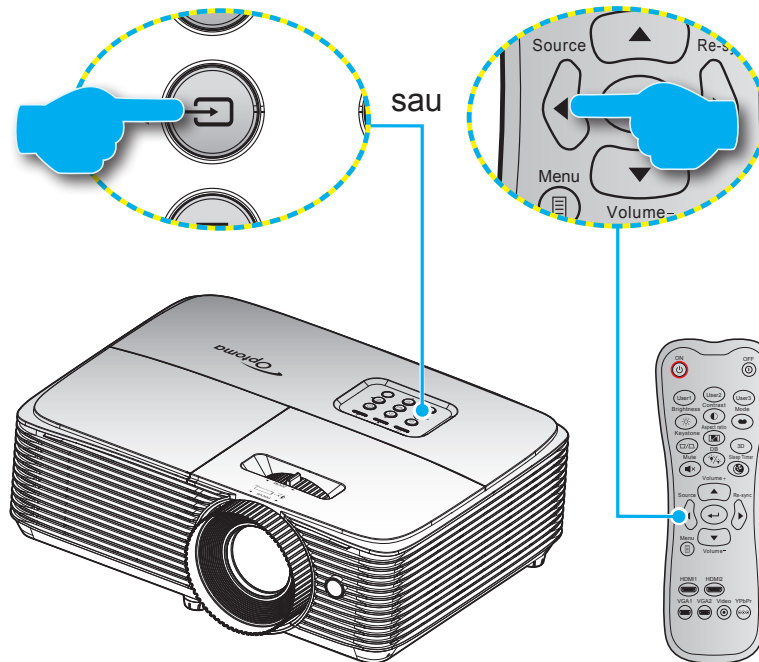

Porniți sursa conectată care doriți să se afișeze pe ecran, cum ar fi un computer, notebook, player video etc. Proiectorul va detecta automat sursa. Dacă sunt conectate mai multe surse, apăsați pe butonul  de pe tastatura proiectorului sau pe butonul **Sursă** de pe telecomandă pentru a selecta intrarea dorită.



UTILIZAREA PROIECTORULUI

Caracteristici și navigarea în meniu

Proiectorul are meniuri multilingve de afișaj pe ecran care vă permit să faceți ajustări de imagine și să schimbați o varietate de setări. Proiectorul va detecta automat sursa.

1. Pentru a deschide meniul OSD, apăsați pe  de pe telecomandă sau de pe tastatura proiectorului.
2. Atunci când este afișat OSD-ul, utilizați tastele ▲ ▼ pentru a selecta orice element din meniul principal. În timpul efectuării unei selecții pe o anumită pagină, apăsați pe tasta ← sau ► pentru a intra în submeniu.
3. Utilizați tastele ◀ ▶ pentru a selecta elementul dorit din submeniu, apoi apăsați pe tasta ← sau ► pentru a vizualiza setări suplimentare. Ajustați setările cu ajutorul tastelor ◀ ▶.
4. Selectare elementul următor ce urmează să fie ajustat în sub meniu și ajustați după cum este descris mai sus.
5. Apăsați pe ← sau pe ► pentru a confirma, iar ecranul va reveni la meniul principal.
6. Pentru a ieși, apăsați din nou pe ◀ sau pe . Meniul OSD se va închide și proiectorul va salva automat setările noi.

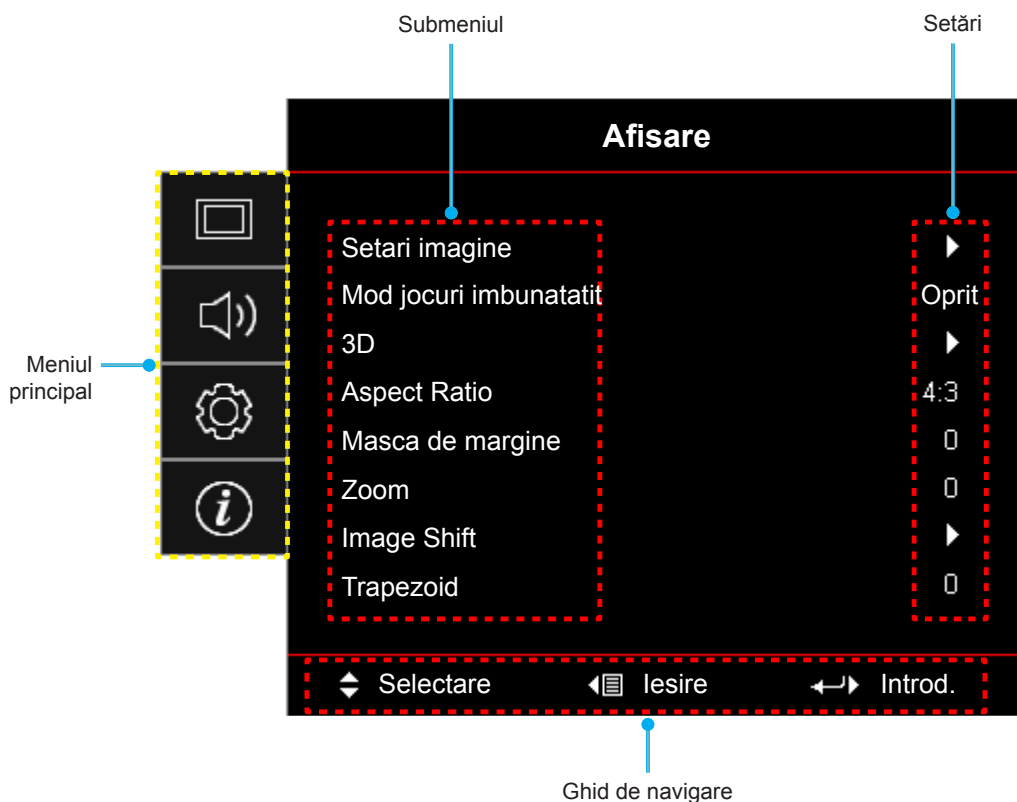

UTILIZAREA PROIECTORULUI





Arborele meniului OSD

| Meniul principal | Submeniul | Submeniul 2 | Submeniul 3 | Submeniul 4 | Valori | | | |
|------------------|----------------|-----------------|--------------------|---|---|--------------------|--------|--|
| Afisare | Setari imagine | Mod de afisare | | | Cinema | | | |
| | | | | | Culori vii | | | |
| | | | | | Joc | | | |
| | | | | | Referinta | | | |
| | | | | | Luminozitate | | | |
| | | | | | HDR | | | |
| | | | | | Utilizator | | | |
| | | | | | 3D | | | |
| | | | | | Mod ISF Zi (<i>valid dacă modul ISF este pornit sau deblocat</i>) | | | |
| | | | | | Mod ISF Noapte (<i>valid dacă modul ISF este pornit sau deblocat</i>) | | | |
| | | | | ISF 3D (<i>valid dacă modul ISF este pornit sau deblocat</i>) | | | | |
| | | | Gama dinamică | HDR | | Oprit | | |
| | | | | | Auto [Predefinit] | | | |
| | | Mod imagine HDR | | | Luminozitate | | | |
| | | | | | Standard [Predefinit] | | | |
| | | | | | Film | | | |
| | | | | | Detaliu | | | |
| | | | Culoarea peretelui | | | Oprit [Predefinit] | | |
| | | | | | | Tabla neagra | | |
| | | | | | | Galben deschis | | |
| | | | | | | Verde deschis | | |
| | | | | | | Albastru deschis | | |
| | | | | | | Roz | | |
| | | | | | Gri | | | |
| | | | | Luminozitate | | | -50~50 | |
| | | | | Contrast | | | -50~50 | |
| | | | | Claritate | | | 1~15 | |
| | | | | Culoare | | | -50~50 | |
| | | | | Nuante | | | -50~50 | |
| | | | | Gamma | Film | | | |
| | | | | | Video | | | |
| | | | | | Grafic | | | |
| | | | | | Standard(2.2) | | | |
| | | 1.8 | | | | | | |
| | | 2.0 | | | | | | |
| | | 2.4 | | | | | | |
| | | HDR | | | | | | |
| | | Setari culoare | BrilliantColor™ | | 1~10 | | | |

UTILIZAREA PROIECTORULUI

| Meniul principal | Submeniul | Submeniul 2 | Submeniul 3 | Submeniul 4 | Valori | |
|------------------|----------------|----------------------------------|------------------------|-----------------------|----------------------|----------------|
| Afisare | Setari imagine | Setari culoare | Temperatura de culoare | | Cald | |
| | | | | | Standard | |
| | | | | | Rece | |
| | | | | | Rece | |
| | | | Potrivirea culorilor | Culoare | | R [Predefinit] |
| | | | | | | G |
| | | | | | | B |
| | | | | | | C |
| | | | | | | Y |
| | | | | | | M |
| | | | | | W | |
| | | | | | Nuante/R | -50~50 |
| | | | | | Saturatie/G | -50~50 |
| | | | | | Castig/B | -50~50 |
| | | | | Reset | Anulare [Predefinit] | |
| | | | | | Da | |
| | | | | iesire | | |
| | | | RGB Bias/Castig | | Castig Rosu | -50~50 |
| | | | | Castig Verde | -50~50 | |
| | | | | Castig Albastru | -50~50 | |
| | | | | Bias Rosu | -50~50 | |
| | | | | Bias Verde | -50~50 | |
| | | | | Bias Albastru | -50~50 | |
| | | | | Reset | Anulare [Predefinit] | |
| | | | | | Da | |
| | | Spatiu de culoare [Intrare HDMI] | | | Auto [Predefinit] | |
| | | | | | RGB(0~255) | |
| | | | | | RGB(16~235) | |
| | | | | | YUV | |
| | | | DynamicBlack | | Oprit | |
| | | | | | Pornit | |
| | | | Mod stralucire | | Luminozitate | |
| | | | | | Economic | |
| | | | Reset | | | |
| | | | Mod jocuri imbunatatit | | Oprit [Predefinit] | |
| | | | | | Pornit | |
| | 3D | Mod 3D | | Oprit [Predefinit] | | |
| | | | | Pornit | | |
| | | 3D Tech. | | DLP-Link [Predefinit] | | |
| | | | | Sincronizare 3D | | |

UTILIZAREA PROIECTORULUI

| Meniul principal | Submeniul | Submeniul 2 | Submeniul 3 | Submeniul 4 | Valori | | |
|------------------|---|--------------------------|-------------|-------------|---|----------------------|---------------------|
| Afisare | 3D | 3D->2D | | | 3D [Predefinit] | | |
| | | | | | L | | |
| | | | | | R | | |
| | | Format 3D | | | | Auto [Predefinit] | |
| | | | | | | SBS | |
| | | | | | | Top and Bottom | |
| | | | | | | Frame Sequential | |
| | | Invers.Sincr.3D | | | | Pornit | |
| | | | | | | Oprit [Predefinit] | |
| | | Reset | | | | Anulare [Predefinit] | |
| | | | | | Da | | |
| | Aspect Ratio | | | | | 4:3 | |
| | | | | | | 16:9 | |
| | | | | | | LBX | |
| | | | | | | Nativa | |
| | | | | | | Auto | |
| | Masca de margine | | | | 0~10 [Predefinit: 0] | | |
| Zoom | | | | | -5~25 [Predefinit: 0] | | |
| Image Shift |  H | | | | -50~50 [Predefinit: 0] | | |
| |  V | | | | -50~50 [Predefinit: 0] | | |
| Trapezoid | | | | | -40~40 [Predefinit: 0] | | |
| Audio | Mut | | | | Oprit [Predefinit] | | |
| | | | | | Pornit | | |
| | Volum | | | | 0-10 [Predefinit: 5] | | |
| SETARI | Proiectie | | | | Front  [Predefinit] | | |
| | | | | | Proiectie din spate  | | |
| | | | | | Tavan-sus  | | |
| | | | | | Spate-sus  | | |
| | Setari lampa | Memento lampa | | | | Oprit | |
| | | | | | | Pornit [Predefinit] | |
| | | Reset lampa | | | | Anulare [Predefinit] | |
| | Setari filtru | Filtru optional instalat | | | | Da | |
| | | | | | | Nu | |
| | | Filter Usage Hours | | | | (Doar în citire) | |
| | | Filter Reminder | | | | | Oprit |
| | | | | | | | 300 hr |
| | | | | | | | 500 hr [Predefinit] |
| | | | | | | 800 hr | |
| | | | | | 1000 hr | | |





UTILIZAREA PROIECTORULUI

| Meniul principal | Submeniul | Submeniul 2 | Submeniul 3 | Submeniul 4 | Valori | |
|------------------|--|--------------------------------|----------------------|-------------|---|---|
| SETARI | Setari filtru | Filter Reset | | | Anulare [Predefinit] | |
| | | | | | Da | |
| | Setari pornire | Pornire directa | | | Oprit [Predefinit] | |
| | | | | | Pornit | |
| | | Pornire la detectia semnalului | | | Oprit [Predefinit] | |
| | | | | | Pornit | |
| | | Inchidere automata (min) | | | 0~180 (incremente de 5 min.) [Predefinit: 20] | |
| | | Cronometru oprire (min) | Functionare continua | | | 0~990 (incremente de 30 min.) [Predefinit: 0] |
| | | | | | | Nu [Predefinit] |
| | | | | | | Da |
| | | Quick Resume | | | | Oprit [Predefinit] |
| | | | | | | Pornit |
| | Alimentare USB | | | | Oprit | |
| | | | | | Pornit | |
| | | | | | Auto [Predefinit] | |
| | Securitate | Securitate | | | Oprit | |
| | | | | | Pornit | |
| | | Cronometru securitate | | Luna | | |
| | | | | Zi | | |
| | | | | Ora | | |
| | Schimbare parola | | | | | |
| | HDMI Link Settings | HDMI Link | | | Oprit | |
| | | | | | Pornit | |
| | | Inclus TV | | | Nu | |
| | | | | | Da | |
| | | Power On Link | | | | Mutual |
| | | | | | | PJ -> Device |
| | | | | | | Device -> PJ |
| | | | | | | Oprit |
| | Power Off Link | | | | Pornit | |
| | | | | | | |
| | Mira de test | | | | Castig Verde | |
| | | | | | Castig Magenta | |
| | | | | | Castig Alb | |
| | | | | | Alb | |
| | | | | | Oprit | |
| | Setari Telecomanda [în funcție de telecomandă] | Funcție IR | | | Pornit | |
| | | | | | Oprit | |
| | | Utilizator1 | | | | Mira de test |
| | | | | | | Luminozitate |
| | | | | | Contrast | |
| | | | | | Cronometru oprire [Predefinit] | |

UTILIZAREA PROIECTORULUI

| Meniul principal | Submeniul | Submeniul 2 | Submeniul 3 | Submeniul 4 | Valori | | |
|------------------|---|-------------|-------------|-------------|------------------------|-----------------------------------|-------------------------------------|
| SETARI | Setari Telecomanda [în funcție de telecomandă] | Utilizator1 | | | Potrivirea culorilor | | |
| | | | | | Temperatura de culoare | | |
| | | | | | Gamma | | |
| | | | | | Proiectie | | |
| | | | | | Setari lampa | | |
| | | | | | Zoom | | |
| | | | | | Stop Cadru | | |
| | | | Utilizator2 | | | Mira de test | |
| | | | | | | Luminozitate | |
| | | | | | | Contrast | |
| | | | | | | Cronometru oprire | |
| | | | | | | Potrivirea culorilor [Predefinit] | |
| | | | | | | Temperatura de culoare | |
| | | | | | | Gamma | |
| | | | Utilizator3 | | | Proiectie | |
| | | | | | | Setari lampa | |
| | | | | | | Zoom | |
| | | | | | | Stop Cadru | |
| | | | | | | Mira de test | |
| | | | | | | Luminozitate | |
| | | | | | | Contrast | |
| | | | Optiuni | Limba | | | Cronometru oprire |
| | | | | | | | Potrivirea culorilor |
| | | | | | | | Temperatura de culoare [Predefinit] |
| | | | | | | | Gamma |
| | | | | | | | Proiectie |
| | | | | | | | Setari lampa |
| | | | | | | | Zoom |
| | | | | | | | Stop Cadru |
| | | | | | | | English [Predefinit] |
| | | | | | | Deutsch | |
| | | | | | | Français | |
| | | | | | | Italiano | |
| | | | | Español | | | |
| | | | | Português | | | |
| | | | | Polski | | | |
| | | | | Nederlands | | | |
| | | | | Svenska | | | |
| | | | | Norsk/Dansk | | | |
| | | | | Suomi | | | |
| | | | | ελληνικά | | | |
| | | | | 繁體中文 | | | |
| | | | 简体中文 | | | | |

UTILIZAREA PROIECTORULUI

| Meniul principal | Submeniul | Submeniul 2 | Submeniul 3 | Submeniul 4 | Valori | | |
|------------------|-----------|-------------|--------------------|------------------|------------------|--|--|
| SETARI | Optiuni | Limba | | | 日本語 | | |
| | | | | | 한국어 | | |
| | | | | | Русский | | |
| | | | | | Magyar | | |
| | | | | | Čeština | | |
| | | | | | عربي | | |
| | | | | | ไทย | | |
| | | | | | Türkçe | | |
| | | | | | فارسی | | |
| | | | | | Tiếng Việt | | |
| | | | | | Bahasa Indonesia | | |
| | | | | | Română | | |
| | | | | Slovenčina | | | |
| | | | Setari Meniu | Pozitia meniului | | | Stânga sus  |
| | | | | | | Dreapta sus  | |
| | | | | | | Centru  [Predefinit] | |
| | | | | | | Stânga jos  | |
| | | | | | | Dreapta jos  | |
| | | | | Programare meniu | | | Oprit |
| | | | | | | | 5 sec |
| | | | | | | | 10 sec [Predefinit] |
| | | | | Auto-sursa | | | Oprit [Predefinit] |
| | | | | | | | Pornit |
| | | | Sursa intrare | | | HDMI1 | |
| | | | | | | HDMI2 | |
| | | | Input Name | HDMI1 | | | Predefinit [Predefinit] |
| | | | | | | | Custom |
| | | | | HDMI2 | | | Predefinit [Predefinit] |
| | | | | | | | Custom |
| | | | Inalta altitudine | | | | Oprit [Predefinit] |
| | | | | | | | Pornit |
| | | | Display Mode Lock | | | | Oprit [Predefinit] |
| | | | | | | | Pornit |
| | | | Blocare tastatura | | | | Oprit [Predefinit] |
| | | | | | | | Pornit |
| | | | Ascunde informatia | | | | Oprit [Predefinit] |
| | | | | | | | Pornit |
| | | | Logo | | | | Predefinit [Predefinit] |
| | | | | | | | Neutru |

UTILIZAREA PROIECTORULUI

| Meniul principal | Submeniul | Submeniul 2 | Submeniul 3 | Submeniul 4 | Valori | |
|------------------|----------------|------------------------|-------------|-------------|----------------------|------|
| SETARI | Optiuni | Culoare fundal | | | Fara [Predefinit] | |
| | | | | | Albastru | |
| | | | | | Rosu | |
| | | | | | Verde | |
| | | | | | Gri | |
| | | | | | Logo | |
| | Reset | Resetati display ecran | | | Anulare [Predefinit] | |
| | | Resetati de la inceput | | | Da | |
| Info | Reglementare | | | | | |
| | Numar Serial | | | | | |
| | Sursa | | | | | |
| | Rezolutie | | | | xxxx | |
| | Refresh | | | | xxHz | |
| | Mod de afisare | | | | | |
| | Ore lampa | Luminozitate | | | | 0 hr |
| | | Economic | | | | 0 hr |
| | | Dynamic | | | | 0 hr |
| | | Total | | | | |
| | Ore filtru | | | | | |
| | Mod stralucire | | | | | |
| | Versiune FW | Sistem | | | | |
| | | MCU | | | | |

Notă: Funcțiile diferă depinzând de definirea modelului.

UTILIZAREA PROIECTORULUI

Meniu Afișare

Meniul Setări de afișare a imaginii

Mod de afișare

Există mai multe presetări din fabrică optimizate pentru diferite tipuri de imagini.

- **Cinema:** Oferă cele mai bune culori pentru vizionarea filmelor.
- **Culori vii:** În acest mod, luminozitatea și saturația culorilor sunt bine echilibrate. Alegeți acest mod pentru a juca jocuri.
- **Joc:** Selectare acest mod pentru a crește strălucirea și timpul de răspuns pentru a vă bucura de jocuri video.
- **Referinta:** Oferă cele mai precise și naturale culori, apropiate de calitatea Rec. 709, calitatea standard pentru televizoarele de înaltă definiție (HDTV).
- **Luminozitate:** Luminozitate maximă de la intrare PC.
- **HDR:** decodifică și afișează conținutul cu contrast dinamic ridicat (HDR) pentru a oferi cele mai profunde nuanțe de negru, cele mai luminoase nuanțe de alb și culori cinematice vii, folosind gama de culoare REC.2020. Acest mod va fi activat automat dacă funcția HDR este setată la ON (Activat) (și la proiector se trimite conținut HDR - Blu-ray 4K UHD, jocuri HDR 1080p/4K UHD, materiale video 4K UHD redade în flux) Cât timp modul HDR este activ, nu se pot selecta alte moduri de afișare (inema, Reference (Referință) etc.), deoarece funcția HDR oferă culori extrem de precise, depășind performanța cromatică a altor moduri de afișare.
- **Utilizator:** Memorați setările de utilizator.
- **3D:** Pentru a vă bucura de efectul 3D, aveți nevoie de ochelari 3D. Asigurați-vă că PC-ul/dispozitivul portabil are o placă grafică cu 4 memorii tampon și emite semnal în frecvența de 120 Hz și că aveți instalat un player 3D.
- **Mod ISF Zi:** Optimizați imaginea cu Mod ISF Zi pentru calibrare perfectă și calitate ridicată a imaginii.
- **Mod ISF Noapte:** Optimizați imaginea cu Mod ISF Noapte pentru calibrare perfectă și calitate ridicată a imaginii.
- **ISF 3D:** Optimizați imaginea cu modul ISF 3D pentru calibrare perfectă și calitate ridicată a imaginii.

Notă: Pentru accesarea și calibrarea modurilor de vizualizare ISF pentru zi și pentru noapte, contactați reprezentantul local.

Gama dinamică

Configurați setarea pentru intervalul dinamic înalt (HDR) și pentru efectul acesteia atunci când afișați semnal video de la playere Blu-ray și dispozitive de redare în flux la rezoluție 4K.

➤ HDR

- **Oprit:** dezactivați procesarea HDR. Atunci când opțiunea este setată la Oprit, proiectorul NU realizează decodificarea conținutului HDR.
- **Auto:** Detectați automat semnalul HDR.

➤ Mod imagine HDR

- **Luminozitate:** Alegeți acest mod pentru a obține culori mai luminoase și mai saturate.
- **Standard:** Alegeți acest mod pentru a obține culori naturale, cu un echilibru între tonurile calde și reci.
- **Film:** Alegeți acest mod pentru a obține detalii îmbunătățite și o mai mare claritate a imaginilor.
- **Detaliu:** Semnalul este generat de conversia OETF pentru a obține potrivirea optimă a culorilor.

UTILIZAREA PROIECTORULUI

Culoarea peretelui

Utilizați această funcție pentru a obține o imagine optimizată de ecran în funcție de culoarea peretelui. Selectați între Oprit, Tabla neagra, Galben deschis, Verde deschis, Albastru deschis, Roz și Gri.

Luminozitate

Ajustați luminozitatea imaginii.

Contrast

Contrastul controlează gradul de diferență dintre părțile cele mai luminoase și mai întunecate ale imaginii.

Claritate

Ajustați claritatea imaginii.

Culoare

Ajustați o imagine video de la negru și alb la culoare complet saturată.

Nuante

Ajustați echilibrul de culoare de roșu și verde.

Gamma

Configurarea tipului curbei gama. După ce configurarea inițială și reglajul fin este terminat, utilizați pașii Ajustării gamma pentru a optimiza imaginea transmisă.

- **Film:** Pentru home theater.
- **Video:** Pentru sursă video sau TV.
- **Grafic:** Pentru sursă PC / foto.
- **Standard(2.2):** Pentru setare standard.
- **1.8 / 2.0 / 2.4:** Pentru sursă PC / foto specifică.
- **HDR:** Pentru sursă HDR.

Notă: Dacă setarea **Mod de afisare** este fixată la **HDR**, utilizatorul poate selecta doar **HDR** pentru setarea **Gamma**.

Setari culoare

Configurați setari culoare.

- **BrilliantColor™:** Acest element ajustabil utilizează un nou algoritm de procesare a culorilor și îmbunătățiri, pentru a face posibilă o luminozitate mai mare care conferă imaginii culori mai adevărate și mai vibrante.
- **Temperatura de culoare:** Selectați o temperatură de culoare între Cald, Standard, Rece și Rece.
- **Potrivirea culorilor:** Selectare următoarele opțiuni:
 - Culoare: Ajustează nivelul de roșu (R), verde (G), negru (B), cyan (C), galben (Y), magenta (M) și alb (W) pentru imagine.
 - Nuante/R(roșu)*: Ajustați echilibrul de culoare de roșu și verde.
Notă: *Dacă setarea **Culoare** este setată la alb (W), puteți ajusta setarea culorii roșu.
 - Saturatie/G(verde)*: Ajustați o imagine video de la negru și alb la culoare complet saturată.
Notă: *Dacă setarea **Culoare** este setată la alb (W), puteți ajusta setarea culorii verde.
 - Castig/B(albastru)*: Ajustează strălucirea imaginii.
Notă: *Dacă setarea **Culoare** este setată la alb (W), puteți ajusta setarea culorii albastru.
 - Reset: Revine la setările implicite din fabrică pentru potrivirea culorilor.
 - Iesire: Iesire din meniul „Potrivirea culorilor”.

UTILIZAREA PROIECTORULUI

- **RGB Bias/Castig:** Această setare vă permite să configurați luminozitatea (câștigul) și contrastul (compensarea) unei imagini.
 - Reset: Revine la setările implicite din fabrică pentru amplificare/compensare RGB.
 - Iesire: Iesire din meniul „RGB Bias/Castig”.
- **Spatiu de culoare (Intrare HDMI):** Selectare o matrice corespunzătoare de culori, din următoarele: Auto, RGB(0~255), RGB(16~235) și YUV.

DynamicBlack

Utilizați pentru a ajusta în mod automat luminozitatea imaginii, pentru a oferi performanță optimă a contrastului.

Mod strălucire

Ajustează setările modului de strălucire pentru proiectoarele pe bază de lămpi.

- **Luminozitate:** Alegeți „Luminozitate” pentru a crește strălucirea.
- **Economic:** Alegeți „Economic” pentru a reduce intensitatea luminoasă a lămpii proiectorului, ceea ce va reduce consumul de energie și va extinde durata de viață a lămpii.

Reset

Revine la setările implicite din fabrică pentru setari culoare.

Afișare meniu joc avansat

Mod jocuri imbunatatit

Activați această caracteristică pentru a reduce timpii de răspuns (latența de la introducere) în timpul jocurilor la 16 ms.

Notă: Această funcție funcționează doar la semnale 1080P la 60 Hz/1080P la 120 Hz.

Meniul Afișare 3D

Mod 3D

Utilizați această opțiune pentru a activa sau a dezactiva funcția 3D.

- **Oprit:** Selectare „Oprit” pentru a dezactiva modul 3D.
- **Pornit:** Selectare „Pornit” pentru a activa modul 3D.

3D Tech.

Utilizați această opțiune pentru a selecta tehnologia 3D.

- **DLP-Link:** Selectare pentru a utiliza setări optimizate pentru ochelarii 3D DLP.
- **Sincronizare 3D:** Selectare pentru a utiliza setări optimizate pentru ochelarii 3D IR, RF sau polarizați.

3D->2D

Utilizați această opțiune pentru a specifica modul în care conținutul 3D trebuie să apară pe ecran.

- **3D:** Afișați semnal 3D.
- **L (Stânga):** Afișați cadrul din stânga al conținutului 3D.
- **R (Dreapta):** Afișează cadrul din dreapta al conținutului 3D.

UTILIZAREA PROIECTORULUI

Format 3D

Utilizați această opțiune pentru a selecta conținutul în format 3D corespunzător.

- **Auto:** Când este detectat un semnal de identificare 3D, format 3D va fi selectat în mod automat.
- **SBS:** Afișează semnalul 3D în format „Afișare alăturată”.
- **Top and Bottom:** Afișează semnalul 3D în format „Top and Bottom”.
- **Frame Sequential:** Afișează semnalul 3D în format „Frame Sequential”.

Invers.Sincr.3D

Utilizați această opțiune pentru a activa/a dezactiva funcția de invers.Sincr.3D.

Reset

Reveniți la setările implicite din fabrică pentru setările 3D.

- **Anulare:** Selectați pentru a anula Resetare.
- **Da:** Selectați pentru a reveni la setările implicite din fabrică pentru 3D.

Meniul Raport aspect de afișare

Aspect Ratio

Selectare raportul de aspect al imaginii afișate dintre următoarele opțiuni:

- **4:3:** Acest format este pentru surse de intrare 4:3.
- **16:9:** Acest format este pentru surse de intrare 16:9 , precum HDTV și DVD îmbunătățite pentru televizor cu ecran widescreen.
- **LBX:** Acest format este pentru alte dimensiuni decât 16 x 9, sursă letterbox și pentru situația în care utilizați obiective externe de 16 x 9 pentru a afișa raportul de aspect de 2,35:1 la rezoluție completă.
- **Nativa:** Acest format afișează imaginea originală, fără scalare.
- **Auto:** Selectează automat formatul de afișare corespunzător.

Notă:

- *Este considerat un lucru normal să apară bare negre în jurul imaginii cu o rezoluție de 1080p indiferent de raportul de aspect.*
- *Dimensiunea barelor negre și a bordurii se va modifica în funcție de raportul de aspect.*

- Bare negre
- Zonă activă 1080p

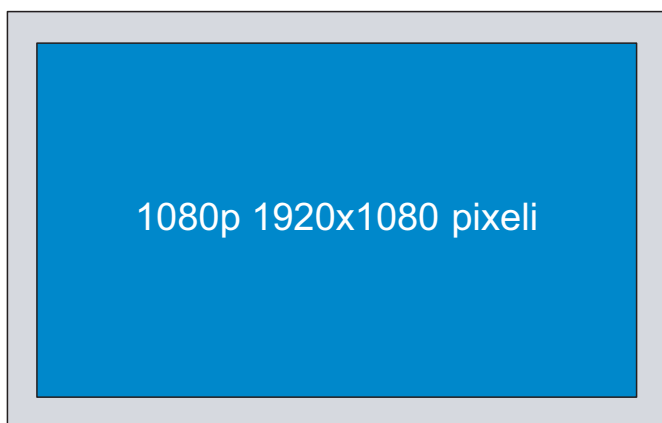

UTILIZAREA PROIECTORULUI

Notă:

- *Informații detaliate despre modul LBX:*
 - *Unele DVD-uri în format Letter-Box nu sunt îmbunătățite pentru televizoarele 16x9. În această situație, imaginea nu va avea un aspect normal atunci când este afișată în modul 16:9. În această situație, încercați să utilizați modul 4:3 pentru a vizualiza DVD-ul. În cazul în care conținutul nu este 4:3, vor apărea dungi negre în jurul imaginii din afișajul 16:9. Pentru acest tip de conținut, puteți să utilizați modul LBX pentru a umple imaginea de pe afișajul 16:9.*
 - *Dacă utilizați un obiectiv anamorfic extern, acest mod LBX vă permite, de asemenea, să urmăriți conținut 2,35:1 (inclusiv DVD anamorfic și sursă film HDTV) care permite lățire anamorfică și este îmbunătățit pentru Afișare 16 x 9 într-o imagine 2,35:1 lată. În acest caz, nu apar dungi negre. Puterea lămpii și rezoluția verticală sunt utilizate la maxim.*
- *Pentru a edita formatul SuperWide, procedați în modul următor:*
 - a) *Setați raportul de aspect al ecranului la 2,0:1.*
 - b) *Aliniați corect imaginea de proiecție pe ecran.*

Tabel de scalare 1080P:

| ECRAN 16:9 | 480i/p | 576i/p | 1080i/p | 720p | PC |
|------------|---|--------|---------|------|----|
| 4x3 | Scalați la 1440 x 1080. | | | | |
| 16x9 | Scalați la 1920 x 1080. | | | | |
| LBX | Scalați la 1920 x 1440, apoi afișați imaginea centrală de 1920 x 1080. | | | | |
| Nativa | - 1:1 cartografiere centrată. - Nu se va efectua scalare; imaginea este afișată la o rezoluție în funcție de sursa de intrare. | | | | |

Meniul Masca de margine la afișare

Masca de margine

Utilizați această funcție pentru a elimina zgomotul de codificare video de pe marginea sursei video.

Meniul Zoom afișare

Zoom

Se utilizează pentru a mări sau a micșora o imagine pe ecranul de proiecție.

Meniul Mutare imagine de afișare

Image Shift

Ajustează poziția imaginii proiectate pe orizontală (H) sau pe verticală (V).

Meniul Corecție distorsiuni în trapez la afișare

Trapezoid

Ajustează distorsiunea imaginii cauzată de înclinarea proiecteurului.

UTILIZAREA PROIECTORULUI

Meniul Audio

Meniul Dezactivare sunet

Mut

Utilizați această opțiune pentru a dezactiva temporar sunetul.

- **Pornit:** Alegeți „Pornit” pentru a activa opțiunea mut.
- **Oprit:** Alegeți „Oprit” pentru a dezactiva opțiunea mut.

Notă:

- „Mut” afectează volumul difuzoarelor interne și externe.
- Când este conectată o boxă externă, boxa internă are automat sunetul dezactivat.

Meniul Volum audio

Volum

Ajustează nivelul volumului audio.

Meniul Setări

Meniul Configurare proiecție

Proiecție

Selectare proiecția preferată între Față, Spate, Tavan-sus și Spate-sus.

Meniul Configurare setari lampa

Memento lampa

Selectare această funcție pentru a afișa sau a ascunde mesajul de atenționare atunci când mesajul de schimbare a lămpii este afișat. Mesajul va apărea 30 de ore înainte de înlocuirea sugerată a lămpii.

Reset lampa

Resetează contorul lămpii după înlocuirea acesteia.

Meniul Configurare setări filtru

Filtru optional instalat

Realizați setarea mesajului de avertizare.

- **Da:** Afișați mesajul de avertizare după 500 de ore de funcționare.
Notă: „Filter Usage Hours/Filter Reminder/Filter Reset” va apărea numai atunci când opțiunea „Filtru optional instalat” este setată la „Da”.
- **Nu:** Dezactivați mesajul de avertizare.

Filter Usage Hours

Afișați timpul de proiecție.

UTILIZAREA PROIECTORULUI

Filter Reminder

Selectare această funcție pentru a afișa sau a ascunde mesajul de atenționare atunci când mesajul de schimbare a filtrului este afișat. Opțiunile disponibile includ Oprit, 300 hr, 500 hr, 800 hr și 1000 hr.

Filter Reset

Resetați contorul filtrului de praf după înlocuirea sau curățarea filtrului de praf.

Meniul Configurare setări alimentare

Pornire directă

Alegeți „Pornit” pentru a activa modul Pornire directă. Proiectorul va porni automat atunci când este alimentat cu c.a., fără a apăsa pe tasta „Alimentare” de pe tastatura proiectorului sau de pe telecomandă.

Pornire la detectia semnalului

Alegeți „Pornit” pentru a activa modul Pornire la detectia semnalului. Proiectorul va porni automat atunci când este detectat un semnal, fără a apăsa pe tasta „Alimentare” de pe tastatura proiectorului sau de pe telecomandă.

Notă: Dacă opțiunea „Pornire la detectia semnalului” este setată la „Pornit”, consumul de energie al proiectorului în modul standby va fi peste 3 W.

Inchidere automată (min)

Setează intervalul cronometrului pentru numărătoarea inversă. Cronometrul pentru numărătoarea inversă va începe atunci când nu este transmis niciun semnal la proiector. Proiectorul se va opri automat când s-a terminat numărătoarea inversă (în minute).

Cronometru oprire (min)

Configurați cronometru oprire.

- **Cronometru oprire (min):** Setează intervalul cronometrului pentru numărătoarea inversă. Cronometrul pentru numărătoarea inversă va începe atunci când este sau nu este transmis un semnal la proiector. Proiectorul se va opri automat când s-a terminat numărătoarea inversă (în minute).
Notă: Cronometrul de oprire este reinițializat de fiecare dată când proiectorul este oprit.
- **Funcționare continuă:** Selectare pentru a seta funcționarea continuă pentru cronometrul de oprire.

Quick Resume

Realizați setarea de reluare rapidă.

- **Pornit:** Dacă proiectorul este oprit accidental, această caracteristică permite proiectorului să fie instantaneu pornit din nou, dacă este selectată într-o perioadă de 100 de secunde.
- **Oprit:** Ventilatorul va începe răcirea sistemului după 10 secunde de la oprirea proiectorului de către utilizator.

Alimentare USB

Realizați setările de alimentare prin USB.

- **Pornit:** Proiectorul este alimentat întotdeauna de o sursă de alimentare USB.
- **Oprit:** Funcția Alimentare USB este dezactivată.
- **Auto:** Proiectorul este alimentat automat de o sursă de alimentare USB.

UTILIZAREA PROIECTORULUI

Meniul Configurare securitate

Securitate

Activați această funcție pentru a solicita o parolă înainte de utilizarea proiectorului.

- **Pornit:** Alegeți „Pornit” pentru a utiliza verificarea securității atunci când porniți proiectorul.
- **Oprit:** Alegeți „Oprit” pentru a putea porni proiectorul fără verificarea parolei.

Cronometru securitate

Poate fi selectată funcția timp (Luna/Zi/Ora) pentru a seta numărul de ore în care poate fi utilizat proiectorul. După trecerea acestui timp, vi se va solicita să introduceți parola din nou.

Schimbare parola

Se utilizează pentru a seta sau a modifica parola care este solicitată atunci când porniți proiectorul.

Meniul Opțiuni Setări HDMI Link

Notă: *Atunci când conectați dispozitivele compatibile HDMI CEC la proiector cu cabluri HDMI, le puteți controla cu aceeași stare de pornire sau de oprire utilizând funcția de control HDMI Link din meniul OSD al proiectorului. Aceasta permite unui dispozitiv sau mai multor dispozitive dintr-un grup să pornească ori să se oprească prin intermediul funcției HDMI Link într-o configurație tipică; este posibil ca playerul DVD să fie conectat la proiector printr-un amplificator sau un sistem home theater.*

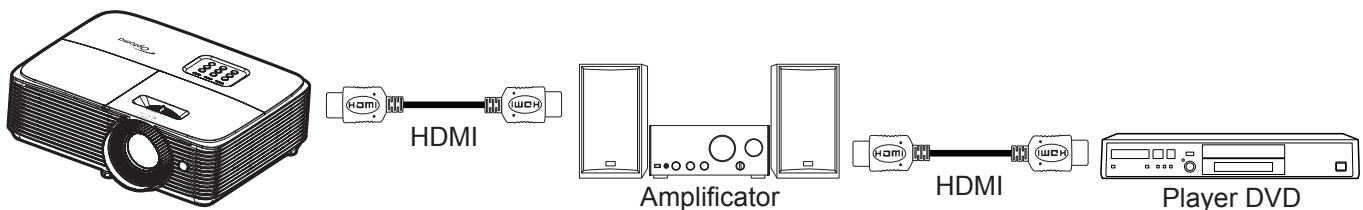

HDMI Link

Activați/dezactivați funcția HDMI Link. Opțiunile Inclusive TV, Power On Link și Power Off Link vor fi disponibile doar dacă setarea este „Pornit”.

Inclus TV

Setați la „Da” dacă preferați ca televizorul și proiectorul să se oprească automat în același timp. Pentru a preveni oprirea ambelor dispozitive în același timp, selectați setarea „Nu”.

Power On Link

Alimentare CEC la comandă.

- **Mutual:** Atât proiectorul, cât și dispozitivul CEC vor fi pornite simultan.
- **PJ -> Device:** Dispozitivul CEC va fi pornit doar după ce proiectorul este pornit.
- **Device -> PJ:** Proiectorul va fi pornit doar după ce dispozitivul CEC este activat.

Power Off Link

Activați această funcție pentru a permite caracteristicii HDMI Link și proiectorului să se oprească automat în același timp.

UTILIZAREA PROIECTORULUI

Meniul Configurare mira de test

Mira de test

Selectați mira de test între raster verde, raster magenta, raster alb, alb sau dezactivați funcția (oprit).

Meniul Configurare setari telecomanda

Funcție IR

Realizați setarea funcție IR.

- **Pornit:** Alegeți „Pornit”, proiectorul poate fi acționat de telecomandă de la receptorul IR superior.
- **Oprit:** Alegeți „Oprit”, proiectorul nu poate fi acționat de telecomandă. Prin selectarea „Oprit”, veți putea să reutilizați tastele de la tastatură.

Utilizator1/Utilizator2/Utilizator3

Atribuiți funcția implicită pentru Utilizator1, Utilizator2 sau Utilizator3 între Mira de test, Luminozitate, Contrast, Cronometru oprire, Potrivirea culorilor, Temperatura de culoare, Gamma, Proiecție, Setari lampa, Zoom și Stop Cadru.

Meniul Opțiuni de configurare

Limba

Selectare meniul OSD multilingv între engleză, germană, franceză, italiană, spaniolă, portugheză, polonă, olandeză, suedeză, norvegiană/daneză, finlandeză, greacă, chineză tradițională, chineză simplificată, japoneză, coreeană, rusă, maghiară, cehă, arabă, thailandeză, turcă, farsi, vietnameză, indoneziană, română și slovacă.

Setari Meniu

Setați poziția meniului pe ecran și configurați setările cronometrului de meniu.

- **Poziția meniului:** Selectare poziția meniului pe ecranul de afișare.
- **Programare meniu:** Setați durata în care meniul OSD rămâne vizibil pe ecran.

Auto-sursa

Dacă setați această opțiune „Pornit” și apăsați pe butonul  de pe tastatura proiectorului sau pe butonul **Sursă** de pe telecomandă, atunci este selectată automat următoarea sursă de intrare disponibilă. Setati „Oprit” pentru a dezactiva funcția de sursă automată.

Sursa intrare

Selectați sursa de intrare între HDMI1 și HDMI2.

Input Name

Se utilizează pentru a redenumi funcția de intrare pentru identificare mai ușoară.

Inalta altitudine

Când este selectat „Pornit”, ventilatoarele vor crește turația. Această caracteristică este utilă la altitudini mai mari, unde aerul este rarefiat.

Display Mode Lock

Alegeți „Pornit” sau „Oprit” pentru a bloca ori a debloca ajustarea setărilor modului de afișare.

Blocare tastatura

Atunci când funcția de blocare tastatura este setată la „Pornit”, tastatura va fi blocată. Totuși, proiectorul poate fi acționat de telecomandă. Prin selectarea „Oprit”, veți putea să reutilizați tastatura.

UTILIZAREA PROIECTORULUI

Ascunde informatia

Activați această funcție pentru a ascunde mesajul informativ.

- **Oprit:** Alegeți „Oprit” pentru a afișa mesajul „Se caută”.
- **Pornit:** Alegeți „Pornit” pentru a ascunde mesajul informativ.

Logo

Utilizați această funcție pentru a seta ecranul de pornire dorit. Dacă sunt efectuate modificări, acestea vor avea efect la următoarea pornire a proiecteurului.

- **Predefinit:** Ecranul de pornire predefinit.
- **Neutru:** Logo-ul nu este afișat pe ecranul de pornire.

Culoare fundal

Utilizați această funcție pentru a afișa un ecran de culoare albastră, roșie, verde, gri, fără culoare sau cu siglă atunci când nu este disponibil niciun semnal.

Notă: În cazul în care culoarea de fundal este setată la „Fara”, atunci culoarea de fundal este neagră.

Configurarea meniului de reinițializare

Resetați display ecran

Revine la setările implicite din fabrică pentru setările meniului OSD.

Resetați de la început

Revine la setările implicite din fabrică pentru setările meniului Configurare.

Meniul Info

Meniul Info

Vizualizați informațiile proiecteurului după cum sunt prezentate mai jos:

- Reglementare
- Numar Serial
- Sursa
- Rezolutie
- Refresh
- Mod de afisare
- Ore lampa
- Ore filtru
- Mod stralucire
- Versiune FW

ÎNTREȚINERE

Înlocuirea lămpii (Doar de către personalul de întreținere)

Proiectorul detectează automat durata de viață a becului, iar când becul este aproape de sfârșitul duratei de viață, va apărea pe ecran un mesaj de avertizare.

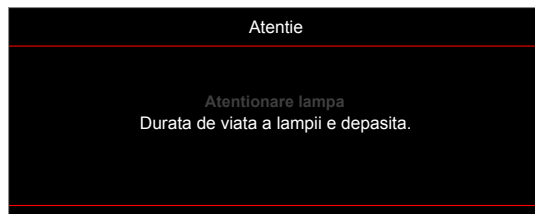

Când apare acest mesaj, contactați reprezentantul local sau centrul de service pentru a înlocui becul cât mai curând posibil. Înainte de a înlocui becul, opriți proiectorul, deconectați cablul de alimentare și asigurați-vă că lăsați proiectorul să se răcească timp de cel puțin 30 de minute și că becul s-a răcit complet.



Avertisment: Dacă este montat pe tavan, vă rugăm să fiți prudenți atunci când deschideți panoul de acces al lămpii. Este recomandat să purtați ochelari de protecție dacă schimbați becul atunci când este montat pe tavan. Trebuie să fiți atenți pentru a împiedica orice componente desprinse să cadă din proiector.



Avertisment: Compartimentul lămpii este fierbinte! Permiteți să se răcească înainte de a schimba lampa!



Avertisment: Pentru a reduce riscul de rănire, nu scăpați modulul lămpii sau atingeți becul acesteia. Dacă este scăpat, becul se poate sparge și poate cauza vătămări corporale.

INFORMAȚII SUPLIMENTARE

Rezoluții compatibile

Compatibilitate digitală

HDMI1.4 pentru HDMI 1

| B0/Sincronizare finalizată | B0/Sincronizare standard | B0/Sincronizare detaliată | B1/Mod video | B1/Sincronizare detaliată |
|----------------------------|--------------------------|----------------------------|-------------------------------|---------------------------|
| 720 x 400 @ 70 Hz | 1280 x 720 @ 60 Hz | Sincronizare nativă: | 640 x 480p @ 60 Hz 4:3 | 1280 x 720p @ 60 Hz |
| 640 x 480 @ 60 Hz | 1280 x 800 @ 60 Hz | 1080P: 1920 x 1080 @ 60 Hz | 720(1440) x 480i @ 60 Hz 16:9 | 1366 x 768 @ 60 Hz |
| 640 x 480 @ 67 Hz | 1280 x 1024 @ 60 Hz | | 720 x 480p @ 60 Hz 16:9 | 1920 x 1080p @ 120 Hz |
| 640 x 480 @ 72 Hz | 1400 x 1050 @ 60 Hz | | 720(1440) x 576i @ 50 Hz 16:9 | 3840 x 2160 @ 30 Hz |
| 640 x 480 @ 75 Hz | 1600 x 1200 @ 60 Hz | | 720 x 576p @ 50 Hz 16:9 | |
| 800 x 600 @ 56 Hz | 1440 x 900 @ 60 Hz | | 1280 x 720p @ 50 Hz 16:9 | |
| 800 x 600 @ 60 Hz | 1280 x 720 @ 120 Hz | | 1280 x 720p @ 60 Hz 16:9 | |
| 800 x 600 @ 72 Hz | 1024 x 768 @ 120 Hz | | 1920 x 1080i @ 50 Hz 16:9 | |
| 800 x 600 @ 75 Hz | | | 1920 x 1080i @ 60 Hz 16:9 | |
| 832 x 624 @ 75 Hz | | | 1920 x 1080p @ 50 Hz 16:9 | |
| 1024 x 768 @ 60 Hz | | | 1920 x 1080p @ 60 Hz 16:9 | |
| 1024 x 768 @ 70 Hz | | | 1920 x 1080p @ 24 Hz 16:9 | |
| 1024 x 768 @ 75 Hz | | | 1920 x 1080p @ 30 Hz 16:9 | |
| 1280 x 1024 @ 75 Hz | | | | |
| 1152 x 870 @ 75 Hz | | | | |

HDMI2.0 pentru HDMI 2

| B0/Sincronizare finalizată | B0/Sincronizare standard | B0/Sincronizare detaliată | B1/Mod video | B1/Sincronizare detaliată |
|----------------------------|--------------------------|----------------------------|-------------------------------|---------------------------|
| 720 x 400 @ 70 Hz | 1280 x 720 @ 60 Hz | Sincronizare nativă: | 640 x 480p @ 60 Hz 4:3 | 3840 x 2160 @ 60 Hz |
| 640 x 480 @ 60 Hz | 1280 x 800 @ 60 Hz | 1080P: 1920 x 1080 @ 60 Hz | 720(1440) x 480i @ 60 Hz 16:9 | 1920 x 1080p @ 120 Hz |
| 640 x 480 @ 67 Hz | 1280 x 1024 @ 60 Hz | | 720 x 480p @ 60 Hz 16:9 | |
| 640 x 480 @ 72 Hz | 1400 x 1050 @ 60 Hz | | 720(1440) x 576i @ 50 Hz 16:9 | |
| 640 x 480 @ 75 Hz | 1600 x 1200 @ 60 Hz | | 720 x 576p @ 50 Hz 16:9 | |
| 800 x 600 @ 56 Hz | 1440 x 900 @ 60 Hz | | 1280 x 720p @ 50 Hz 16:9 | |
| 800 x 600 @ 60 Hz | 1280 x 720 @ 120 Hz | | 1280 x 720p @ 60 Hz 16:9 | |
| 800 x 600 @ 72 Hz | 1024 x 768 @ 120 Hz | | 1920 x 1080i @ 50 Hz 16:9 | |
| 800 x 600 @ 75 Hz | | | 1920 x 1080i @ 60 Hz 16:9 | |
| 832 x 624 @ 75 Hz | | | 1920 x 1080p @ 50 Hz 16:9 | |
| 1024 x 768 @ 60 Hz | | | 1920 x 1080p @ 60 Hz 16:9 | |
| 1024 x 768 @ 70 Hz | | | 1920 x 1080p @ 24 Hz 16:9 | |
| 1024 x 768 @ 75 Hz | | | 1920 x 1080p @ 30 Hz 16:9 | |
| 1280 x 1024 @ 75 Hz | | | | |
| 1152 x 870 @ 75 Hz | | | | |

INFORMAȚII SUPLIMENTARE

Compatibilitate True 3D video

| Rezoluție de intrare | HDMI 1.4a Intrare 3D | Sincronizare intrare | | |
|----------------------|-------------------------|--------------------------|---------------------------------|---------------------------------|
| | | 1280 x 720P @ 50 Hz | Top-and-Bottom | |
| | | 1280 x 720P @ 60 Hz | Top-and-Bottom | |
| | | 1280 x 720P @ 50 Hz | Ambalare cadre | |
| | | 1280 x 720P @ 60 Hz | Ambalare cadre | |
| | | 1920 x 1080i @ 50 Hz | Afișare alăturată (Jumătate) | |
| | | 1920 x 1080i @ 60 Hz | Afișare alăturată (Jumătate) | |
| | | 1920 x 1080P @ 24 Hz | Top-and-Bottom | |
| | 1920 x 1080P @ 24 Hz | Ambalare cadre | | |
| | HDMI 1.3 | 1920 x 1080i @ 50 Hz | Afișare alăturată (Jumătate) | Modul SBS este activat |
| | | 1920 x 1080i @ 60 Hz | | |
| | | 1280 x 720P @ 50 Hz | | |
| | | 1280 x 720P @ 60 Hz | | |
| | | 1920 x 1080i @ 50 Hz | Top-and-Bottom | Modul TAB este activat |
| | | 1920 x 1080i @ 60 Hz | | |
| | | 1280 x 720P @ 50 Hz | | |
| | | 1280 x 720P @ 60 Hz | | |
| | | 480i 1024 x 768 @ 120 Hz | HQFS | Format 3D este Frame Sequential |
| | | 1280 x 720 @ 120 Hz | | |

Notă:

- Dacă intrarea 3D este de 1080p la 24 Hz, dispozitivul DMD trebuie să redea la multiplu integral în modul 3D.
- Acceptă caracteristica NVIDIA 3DTV Play dacă nu există taxe pentru brevet de la Optoma.
- Sincronizările 1080i la 25 Hz și 720p la 50 Hz vor funcționa la 100 Hz; sincronizarea 1080p la 24 Hz va funcționa la 144 Hz; celelalte sincronizări 3D vor funcționa la 120 Hz.

INFORMAȚII SUPLIMENTARE

Dimensiune imagine și distanță de proiecție

| Distanța dorită (m) | Dimensiune ecran | | Sus | Dimensiune ecran | | Sus |
|---------------------|------------------|-----------------------------|---|------------------|-----------------------------|---|
| | (Zoom minim) | | De la bază la partea de sus a imaginii (cm) | (Zoom maxim) | | De la bază la partea de sus a imaginii (cm) |
| | Diagonală (inch) | Lățime (cm) x Înălțime (cm) | | Diagonală (inch) | Lățime (cm) x Înălțime (cm) | |
| 1 | 27,88 | 62 x 35 | 40 | 31 | 68 x 38 | 44 |
| 2 | 56 | 123 x 69 | 81 | 61 | 136 x 77 | 89 |
| 2,5 | 70 | 154 x 87 | 101 | 77 | 170 x 96 | 111 |
| 3 | 84 | 185 x 104 | 121 | 92 | 204 x 115 | 133 |
| 3,5 | 98 | 216 x 122 | 141 | 108 | 238 x 134 | 155 |
| 4 | 112 | 247 x 139 | 161 | 123 | 272 x 153 | 178 |
| 5 | 139 | 309 x 174 | 201 | 154 | 340 x 191 | 222 |
| 6 | 167 | 370 x 208 | 242 | 184 | 408 x 230 | 266 |
| 7 | 195 | 432 x 243 | 282 | 215 | 476 x 268 | 311 |
| 8 | 223 | 494 x 278 | 322 | 246 | 544 x 306 | 355 |
| 9 | 251 | 556 x 313 | 363 | 277 | 612 x 344 | 399 |
| 9,8 | 273 | 605 x 340 | 395 | 301,14 | 667 x 375 | 435 |

Notă: Raportul de zoom este de 1,1x.

| Dimensiune dorită a imaginii | | Distanță (m) | | Sus (cm) |
|------------------------------|-----------------------------|--------------|------------|--|
| Diagonală (inch) | Lățime (cm) x Înălțime (cm) | Zoom maxim | Zoom minim | De la bază la partea de sus a imaginii |
| 27,88 | 62 x 35 | -- | 1,0 | 40 |
| 40 | 89 x 50 | 1,3 | 1,4 | 58 |
| 50 | 111 x 62 | 1,6 | 1,8 | 72 |
| 60 | 133 x 75 | 2,0 | 2,2 | 87 |
| 70 | 155 x 87 | 2,3 | 2,5 | 101 |
| 80 | 177 x 100 | 2,6 | 2,9 | 116 |
| 90 | 199 x 112 | 2,9 | 3,2 | 130 |
| 100 | 221 x 125 | 3,3 | 3,6 | 144 |
| 120 | 266 x 149 | 3,9 | 4,3 | 173 |
| 150 | 332 x 187 | 4,9 | 5,4 | 217 |
| 200 | 443 x 249 | 6,5 | 7,2 | 289 |
| 250 | 553 x 311 | 8,1 | 9,0 | 361 |
| 280 | 620 x 349 | 9,1 | 10,0 | 404 |
| 301 | 666 x 375 | 9,8 | -- | 435 |

Notă: Raportul de zoom este de 1,1x.

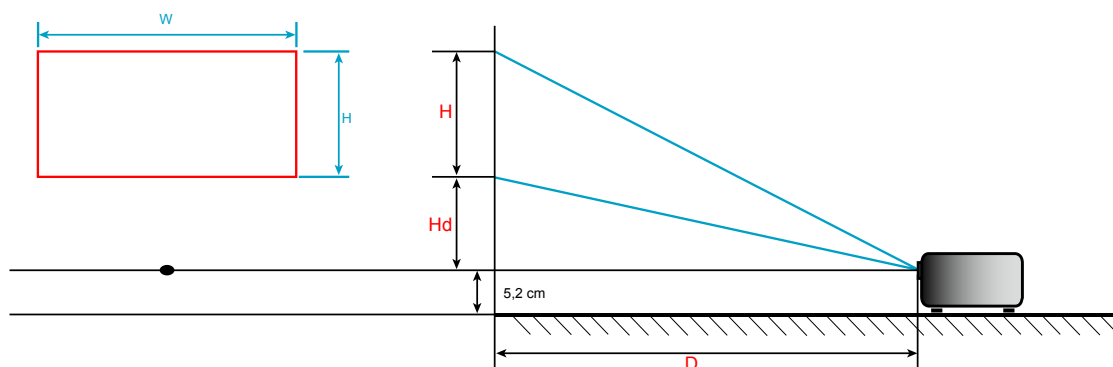

INFORMAȚII SUPLIMENTARE

Dimensiunile proiecteurului și instalarea cu montare pe tavan

1. Pentru a preveni deteriorarea proiecteurului, vă rugăm să utilizați o placă de montare pe tavan Optoma.
2. Dacă doriți să utilizați un kit de montare pe tavan de la o parte terță, vă rugăm să vă asigurați că șuruburile utilizate la atașarea unei plăci de montare la proiector corespund următoarelor specificații:
 - Tipul șurubului: M4*3
 - Lungimea minimă a șurubului: 10 mm

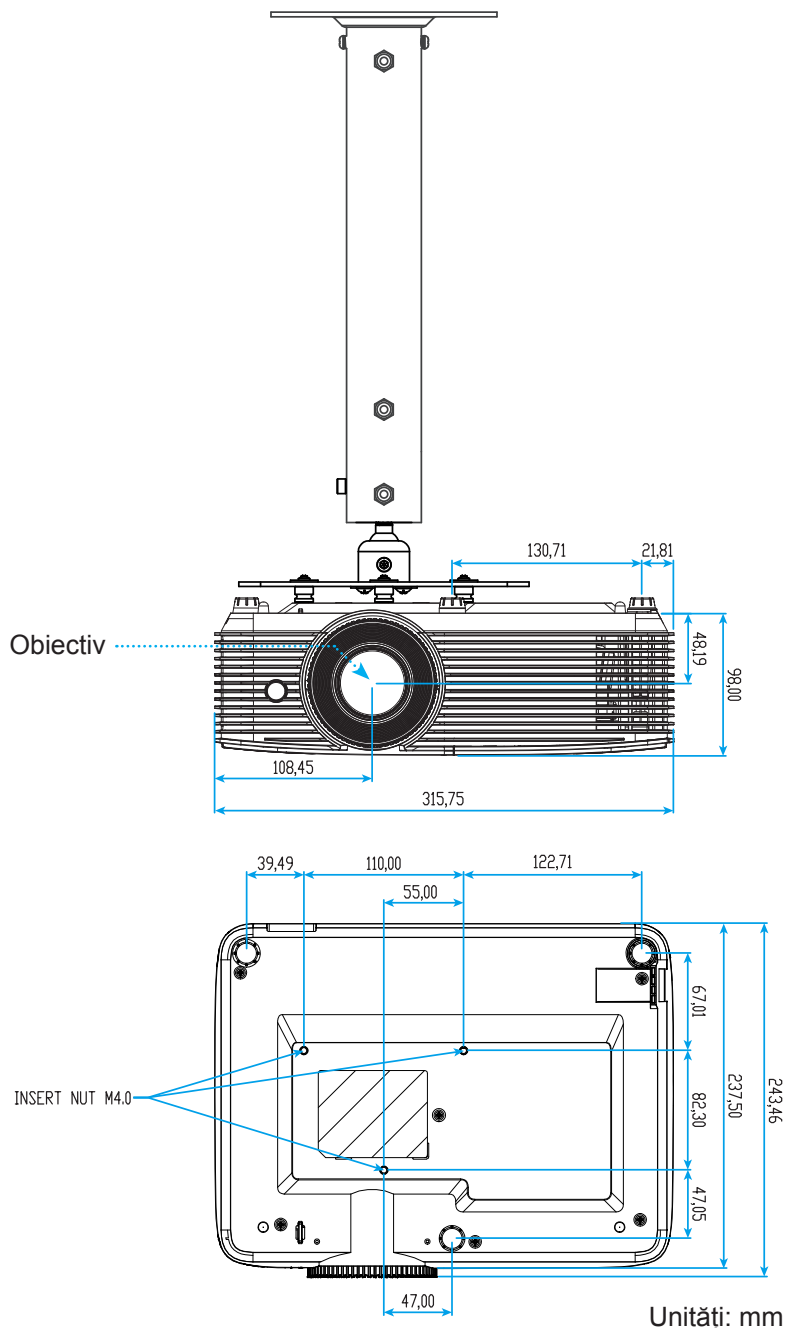

Notă: Vă rugăm să rețineți că daunele rezultate din instalarea incorectă vor duce la anularea garanției.



Atentie:

- Dacă achiziționați o placă de montare pe tavan de la altă companie, asigurați-vă că utilizați dimensiunea corectă a șurubului. Dimensiunea șurubului va varia în funcție de grosimea plăcii de montare.
- Asigurați-vă că mențineți un spațiu de cel puțin 10 cm dintre tavan și partea de jos a proiecteurului.
- Evitați instalarea proiecteurului lângă o sursă de căldură.





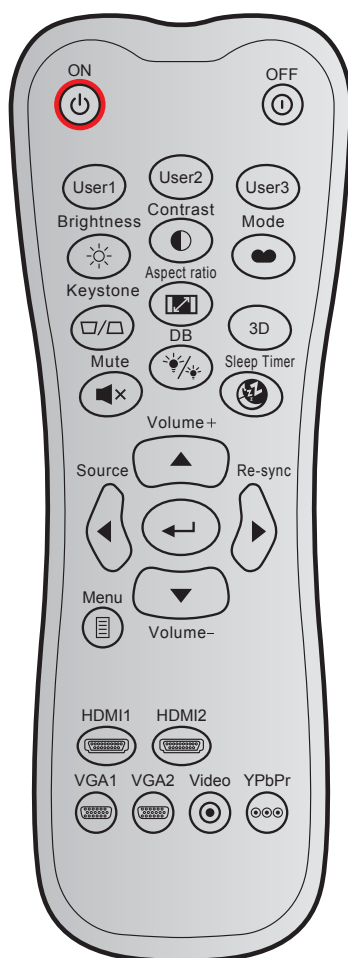











INFORMAȚII SUPLIMENTARE

Coduri telecomandă IR 1



| Tastă | | Cod particularizat | | Cod de date | Definiție tastă de imprimare | Descriere |
|------------------|--|--------------------|--------|-------------|------------------------------|--|
| | | Byte 1 | Byte 2 | Byte 3 | | |
| Pornire | | 32 | CD | 02 | Pornit | Apăsați pentru a porni proiectorul. |
| Oprire | | 32 | CD | 2E | Oprit | Apăsați pentru a opri proiectorul. |
| Utilizator 1 | | 32 | CD | 36 | Utilizator1 | Taste definite de utilizator. Consultați pagina 40 pentru configurare. |
| Utilizator 2 | | 32 | CD | 65 | Utilizator2 | |
| Utilizator 3 | | 32 | CD | 66 | Utilizator3 | |
| Luminozitate | | 32 | CD | 41 | Luminozitate | Ajustați luminozitatea imaginii. |
| Contrast | | 32 | CD | 42 | Contrast | Controlul gradului de diferență dintre părțile cele mai luminoase și mai întunecate ale imaginii. |
| Mod de afisare | | 32 | CD | 05 | Mod | Selectați un mod de afișare pentru setările optimizate pentru diverse aplicații. Consultați pagina 32. |
| Trapezoid | | 32 | CD | 07 | Trapezoid | Ajustați distorsiunea imaginii cauzată de înclinarea proiectorului. |
| Raport de aspect | | 32 | CD | 64 | Raport de aspect | Apăsați pentru a modifica raportul de aspect pentru imaginea afișată. |

INFORMAȚII SUPLIMENTARE

| Tastă | | Cod particularizat | | Cod de date | Definiție tastă de imprimare | Descriere |
|--------------------------|---|--------------------|--------|-------------|---|--|
| | | Byte 1 | Byte 2 | Byte 3 | | |
| 3D | | 32 | CD | 89 | 3D | Selectați manual un mod 3D care se potrivește cu conținutul 3D. |
| Mut |  | 32 | CD | 52 | Mut | Dezactivați sunetul. |
| DB |  | 32 | CD | 44 | Mod lampa | Deschideți meniul Mod luminozitate |
| Cronometru oprire |  | 32 | CD | 63 | Cronometru oprire | Deschideți meniul Cronometru oprire. |
| Volum + |  | 32 | CD | 09 | Volum + | Ajustați pentru a crește volumul. |
| Patru taste direcționale |  | 32 | CD | 11 | ▲ | Utilizați ▲, ◀, ▶ sau ▼ pentru a selecta elemente sau a face ajustări în selecția dvs. |
| | | 32 | CD | 10 | ◀ | |
| | | 32 | CD | 12 | ▶ | |
| | | 32 | CD | 14 | ▼ | |
| Sursa |  | 32 | CD | 18 | Sursa | Apăsați pe butonul „Source” pentru a selecta un semnal de intrare. |
| Tasta Enter |  | 32 | CD | 0F |  | Confirmați selecția elementului. |
| Resincronizare |  | 32 | CD | 04 | Resincronizare | Sincronizează automat proiectorul la sursa de intrare. |
| Volum - |  | 32 | CD | 0C | Volum - | Ajustați pentru a reduce volumul. |
| Meniu |  | 32 | CD | 0E | Meniu | Afișați sau ieșiți din meniurile afișate pe ecran pentru proiector. |
| HDMI 1 |  | 32 | CD | 16 | HDMI1 | Apăsați pe „HDMI1” pentru a alege sursa de laconectorul HDMI 1. |
| HDMI 2 |  | 32 | CD | 30 | HDMI2 | Apăsați pe „HDMI2” pentru a alege sursa de laconectorul HDMI 2. |
| VGA 1 |  | 32 | CD | 1B | VGA1 | Fără funcție |
| VGA 2 |  | 32 | CD | 1E | VGA2 | Fără funcție |
| Video |  | 32 | CD | 1C | Video | Fără funcție |
| YPbPr |  | 32 | CD | 17 | YPbPr | Fără funcție |







INFORMAȚII SUPLIMENTARE

Coduri telecomandă IR 2



| Legendă taste | Descriere | Cod tastă |
|--------------------|---|---|
| Pornirea | Apăsați pentru a porni/opri proiectorul. | 81 |
| Stop Cadru | Apăsați pentru a îngheța imaginea proiectată. | 8B |
| Aspect | Apăsați pentru a modifica raportul de aspect pentru imaginea afișată. | 98 |
| Mut AV | Apăsați pentru a activa/a dezactiva difuzorul încorporat al proiectorului. | 8A |
| Trapezoid +/în sus | <ul style="list-style-type: none"> Apăsați pentru a ajusta distorsiunea imaginii cauzată de înclinarea proiectorului. Apăsați pentru a naviga în sus. | C6 |
| Mut | Apăsați pentru opri/porni provizoriu sunetul. | 92 |
| Stânga/Vol - | <ul style="list-style-type: none"> Apăsați pentru a reduce volumul. Apăsați pentru a naviga la stânga. | C8 |
| Introd. | Confirmați selecția elementului. | -C5 (pentru OSD) -CA (pentru emularea mouse-ului USB prin USB) |
| Dreapta/Vol + | <ul style="list-style-type: none"> Apăsați pentru a crește volumul. Apăsați pentru a naviga la dreapta. | C9 |
| Meniu | Apăsați pentru a afișa sau ieși din meniurile afișate pe ecran pentru proiector. | 88 |
| În jos/Trapezoid - | <ul style="list-style-type: none"> Apăsați pentru a ajusta distorsiunea imaginii cauzată de înclinarea proiectorului. Apăsați pentru a naviga în jos. | C7 |
| 3D | Apăsați pentru a selecta manual un mod 3D care se potrivește cu conținutul 3D. | 93 |

INFORMAȚII SUPLIMENTARE







| Legendă taste | | Descriere | Cod tastă |
|----------------|---|---|-----------|
| HDMI |  | Apăsați pentru a alege sursa HDMI. | 86 |
| VGA |  | Fără funcție | 8E |
| Video |  | Fără funcție | CE |
| Sursa |  | Apăsați pentru a selecta un semnal de intrare. | C3 |
| Mod stralucire |  | Apăsați pentru a regla în mod automat luminozitatea imaginii, pentru a oferi performanță optimă a contrastului. | 87 |
| Resincronizare |  | Sincronizează automat proiectorul la sursa de intrare. | C4 |

INFORMAȚII SUPLIMENTARE

Depanare

Dacă aveți o problemă cu proiectorul, vă rugăm să consultați următoarele informații. Dacă o problemă persistă, vă rugăm să contactați distribuitorul local sau centrul de service.

Probleme de imagine

-  *Nu se afiseaza nimic.*
- Asigurați-vă că toate cablurile și conexiunile electrice sunt corect conectate după cum este descris în secțiunea „Instalare”.
 - Asigurați-vă că pini conectorilor nu sunt îndoiți sau ruși.
 - Verificați dacă lampa a fost instalată corect. Consultați secțiunea „Înlocuirea lămpii”.
 - Asigurați-vă că funcția „Mut” nu este pornită.
-  *Imaginea este înafara focalizării*
- Ajustați inelul de focalizare de pe obiectivul proiectorului.
 - Asigurați-vă că ecranul de proiecție este la distanța necesară față de proiector. (Consultați pagina 45).
-  *Imaginea este întinsă atunci când se afișează titlul DVD 16:9*
- Când redați DVD anamorfic sau DVD 16:9, proiectorul va afișa cea mai bună imagine în format 16:9 pe partea proiectorului.
 - Dacă redați titlul DVD în format LBX, vă rugăm să modificați formatul la LBX în OSD-ul proiectorului.
 - Dacă redați titlul DVD în format 4:3, vă rugăm să modificați formatul la 4:3 în OSD-ul proiectorului.
 - Vă rugăm să setați formatul de afișare ca tip raport de aspect 16:9 (lat) în player-ul DVD.
-  *Imaginea este prea mica sau prea mare*
- Reglați nivelul de zoom din partea de sus a proiectorului.
 - Mutati proiectorul mai aproape sau mai departe de ecran.
 - Apăsati pe „Meniu” pe panoul proiectorului, faceți salt la „Afișare-->Aspect Ratio”. Încercați diferite setări.
-  *Imaginea are marginile înclinate:*
- Dacă este posibil, re poziționați proiectorul astfel încât să fie centrat pe ecran și sub limita de jos a acestuia.
 - Utilizați „Afișare-->Trapezoid” din OSD pentru a face o ajustare.
-  *Imaginea este inversată*
- Selectare „SETARI-->Proiecție” din OSD și ajustați direcția de proiecție.
-  *Imagine dublă neclară*
- Apăsati pe butonul „3D” și comutați la „Auto” pentru a evita ca imaginea 2D normală să fie o imagine dublă neclară.

INFORMAȚII SUPLIMENTARE



Două imagini, format de afișare alăturată

- Apăsați pe butonul „3D” și comutați la „SBS” pentru semnal de intrare HDMI 1.3 2D 1080i cu afișare alăturată.



Imaginea nu este afișat în 3D

- Verificați dacă bateria ochelarilor 3D este descărcată.
- Verificați dacă ochelarii 3D sunt porniți.
- Atunci când semnalul de intrare este HDMI 1.3 2D (afișare alăturată 1080i la jumătate), apăsați pe butonul „3D” și comutați la „SBS”.

Alte probleme



Proiectorul nu mai răspunde la niciun control

- Dacă este posibil, opriți proiectorul, apoi deconectați cablul de alimentare și așteptați cel puțin 20 de secunde înainte de a reconecta alimentarea.



Lampa se arde sau pocnește

- Când lampa ajunge la sfârșitul duratei sale de viață, se va arde și poate pocni puternic. Dacă se întâmplă acest lucru, proiectorul nu va porni până când modulul lămpii nu este înlocuit.

Probleme cu telecomanda



Dacă telecomanda nu funcționează

- Verificați ca unghiul de operare al telecomenzii să se încadreze în limitele de $\pm 15^\circ$ față de receptorul IR de pe proiector.
- Asigurați-vă că nu există obstrucții între telecomandă și proiector. Apropiați-vă la 6 m (20 ft) de proiector.
- Asigurați-vă că bateriile sunt introduse corect.
- Înlocuiți bateriile dacă sunt descărcate.

INFORMAȚII SUPLIMENTARE





Indicator de atenționare

Atunci când indicatorii de avertizare (a se vedea mai jos) se aprind sau iluminează intermitent, proiectorul se va închide automat:

- Indicatorul LED „LAMP” (LAMPĂ) este aprins roșu și, dacă este „On/Standby” (Pornit/Standby), indicatorul iluminează intermitent roșu.
- Indicatorul LED „TEMP” (TEMPERATURĂ) este aprins roșu și, dacă este „On/Standby” (Pornit/Standby), indicatorul iluminează intermitent roșu. Aceasta indică faptul că proiectorul s-a supraîncălzit. În condiții normale, proiectorul poate fi pornit din nou.
- Indicatorul LED „TEMP” (TEMPERATURĂ) iluminează intermitent roșu și, dacă este „On/Standby” (Pornit/Standby), indicatorul iluminează intermitent roșu.

Deconectați cablul de alimentare de la proiector, așteptați 30 de secunde și încercați din nou. Dacă indicatorul de avertizare se aprinde sau iluminează intermitent, contactați cel mai apropiat centru de servicii pentru asistență.

Mesaje transmise prin indicatorii LED

| Mesaj |  LED Pornit/Standby |  LED Pornit/Standby |  LED Temperatură |  LED Lampă |
|--|--|---|---|---|
| | (Rosu) | (Albastru) | (Rosu) | (Rosu) |
| Stare Standby (Cablul de alimentare de intrare) | Lumină continuă | | | |
| Pornire (încălzire) | | Strălucire (oprit 0,5 sec/ aprins 0,5 sec.) | | |
| Pornire și iluminare lampă | | Lumină continuă | | |
| Oprire (răcire) | | Strălucire (oprit 0,5 sec/ pornit 0,5 sec.). Revine la lumina roșie constantă atunci când se oprește ventilatorul de răcire. | | |
| Quick Resume (100 sec) | | Strălucire (oprit 0,25 sec/ aprins 0,25 sec.) | | |
| Eroare (Defect lampă) | Strălucire | | | Lumină continuă |
| Eroare (Eroare vent.) | Strălucire | | Strălucire | |
| Eroare (temperatură excesivă) | Strălucire | | Lumină continuă | |

- Oprire:

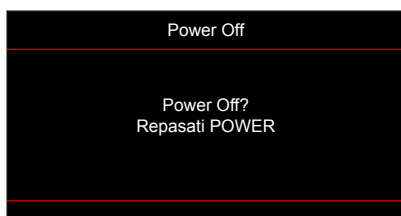

- Atenționare lampa:

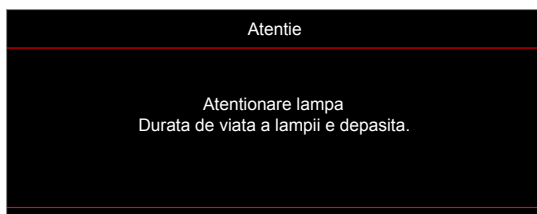

INFORMAȚII SUPLIMENTARE

- Atentionare temperatura:



- Eșuare ventilator:



- Domeniu de afișare depășit:



- Avertisment de oprire:

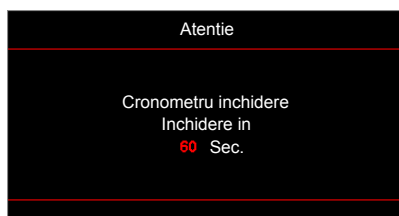

- Alarma cronometru securitate:



INFORMAȚII SUPLIMENTARE

Specificații

| Optică | Descriere |
|--------------------------------|---|
| Rezoluție nativă | 1080p |
| Obiectiv | Zoom manual și focalizare manuală |
| Dimensiune imagine (diagonală) | 28"~301" (optimizată la 60") |
| Distanță de proiecție | Între 1 m și 9,8 m (optimizată la 1,95 m) |

| Partea electrică | Descriere |
|-----------------------|---|
| Intrări | - HDMI 1.4a - HDMI 2.0 |
| Reproducere culori | 1073,4 milioane de culori |
| Frecvență scanare | - Frecvență de scanare orizontală: 15,375~91,146 KHz - Frecvență de scanare verticală: 24 ~ 85 Hz (120 Hz pentru proiector cu caracteristica 3D) |
| Difuzoare integrate | Da, 3W |
| Cerințe de alimentare | 100 - 240 V c.a., 50/60 Hz |
| Curent de intrare | 2,9A |

| Partea mecanică | Descriere |
|-----------------------|--|
| Orientarea instalării | Față, Spate, Tavan - sus, Spate - sus |
| Dimensiuni | - 316 mm (L) x 243,5 mm (A) x 106 mm (Î) (fără picioare) - 316 mm (L) x 243,5 mm (A) x 108,5 mm (Î) (cu picioare) |
| Greutate | 2,8 ± 0,5kg |
| Condiții de mediu | 5 ~ 40 °C în stare de funcționare, umiditate între 10 și 85 % (fără condensare) |

Notă: Toate specificațiile pot fi modificate fără o notificare prealabilă.



INFORMAȚII SUPLIMENTARE

Oficiile globale Optoma

Pentru servicii sau asistență vă rugăm să contactați oficiul local.

USA

47697 Westinghouse Drive,
Fremont, CA 94539, USA
www.optomausa.com

 888-289-6786
 510-897-8601
 services@optoma.com



Japan

東京都足立区綾瀬3-25-18
株式会社オーエス
コンタクトセンター: 0120-380-495

 info@os-worldwide.com
www.os-worldwide.com



Canada

47697 Westinghouse Drive,
Fremont, CA 94539, USA
www.optomausa.com

 888-289-6786
 510-897-8601
 services@optoma.com



Taiwan

12F., No.213, Sec. 3, Beixin Rd.,
Xindian Dist., New Taipei City 231,
Taiwan, R.O.C.
www.optoma.com.tw

 +886-2-8911-8600
 +886-2-8911-6550
 services@optoma.com.tw
asia.optoma.com



Latin America

47697 Westinghouse Drive,
Fremont, CA 94539, USA
www.optomausa.com

 888-289-6786
 510-897-8601
 services@optoma.com

Hong Kong

Unit A, 27/F Dragon Centre,
79 Wing Hong Street,
Cheung Sha Wan,
Kowloon, Hong Kong

 +852-2396-8968
 +852-2370-1222
www.optoma.com.hk



Europe

Unit 1, Network 41, Bourne End Mills
Hemel Hempstead, Herts,
HP1 2UJ, United Kingdom
www.optoma.eu
Service Tel : +44 (0)1923 691865

 +44 (0) 1923 691 800
 +44 (0) 1923 691 888
 service@tsc-europe.com



China

5F, No. 1205, Kaixuan Rd.,
Changning District
Shanghai, 200052, China

 +86-21-62947376
 +86-21-62947375
www.optoma.com.cn



Benelux BV

Randstad 22-123
1316 BW Almere
The Netherlands
www.optoma.nl

 +31 (0) 36 820 0252
 +31 (0) 36 548 9052



France

Bâtiment E
81-83 avenue Edouard Vaillant
92100 Boulogne Billancourt, France

 +33 1 41 46 12 20
 +33 1 41 46 94 35
 savoptoma@optoma.fr



Spain

C/ José Hierro, 36 Of. 1C
28522 Rivas VaciaMadrid,
Spain

 +34 91 499 06 06
 +34 91 670 08 32



Deutschland

Wiesenstrasse 21 W
D40549 Düsseldorf,
Germany

 +49 (0) 211 506 6670
 +49 (0) 211 506 66799
 info@optoma.de

Scandinavia



Lerpeveien 25
3040 Drammen
Norway

 +47 32 98 89 90
 +47 32 98 89 99
 info@optoma.no

PO.BOX 9515
3038 Drammen
Norway

Korea

WOOMI TECH.CO.,LTD.
4F, Minu Bldg.33-14, Kangnam-Ku,
Seoul, 135-815, KOREA
korea.optoma.com

 +82+2+34430004
 +82+2+34430005

