

DLP® Projektor

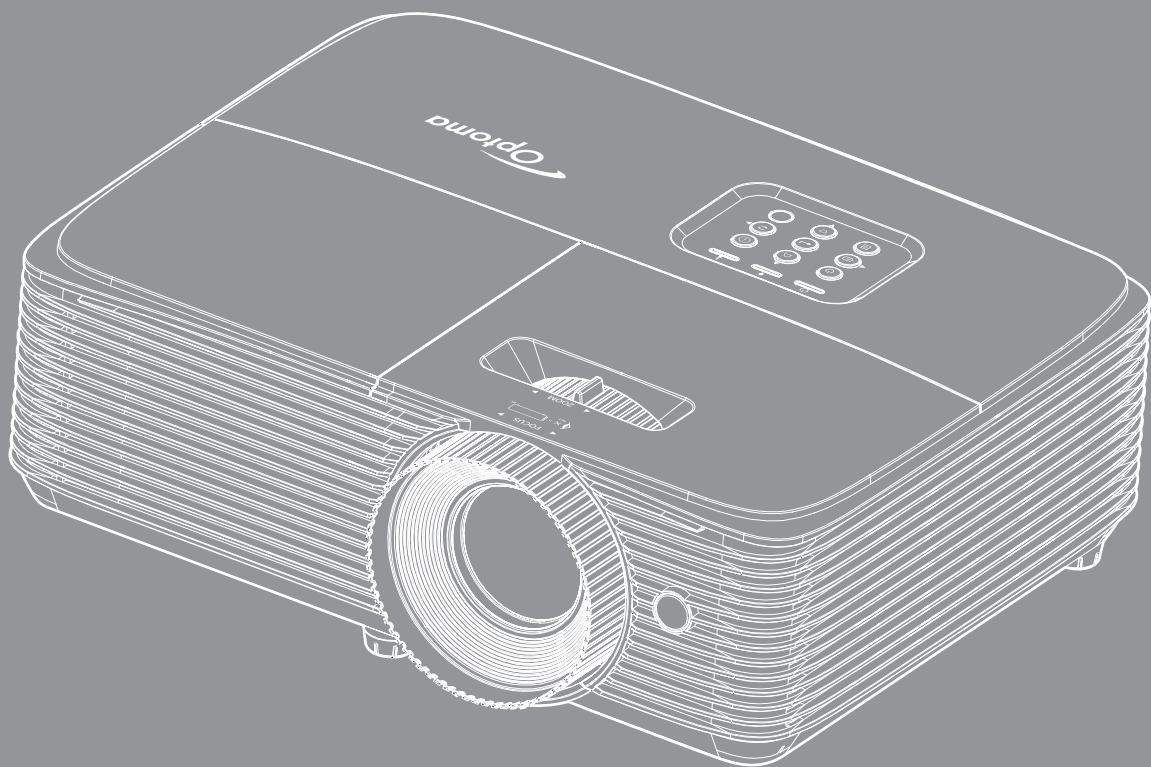

INDHOLDSFORTEGNELSE

SIKKERHED	4
<i>Vigtige sikkerhedsanvisninger</i>	<i>4</i>
<i>3D sikkerhedsoplysninger</i>	<i>5</i>
<i>Ophavsret</i>	<i>6</i>
<i>Ansvarsfraskrivelse</i>	<i>6</i>
<i>Anerkendelse af varemærker</i>	<i>6</i>
<i>FCC</i>	<i>7</i>
<i>Overensstemmelseserklæring for EU-lande</i>	<i>7</i>
<i>WEEE</i>	<i>7</i>
INDLEDNING	8
<i>Oversigt over pakkens indhold</i>	<i>8</i>
<i>Standardtilbehør</i>	<i>8</i>
<i>Ekstra tilbehør</i>	<i>8</i>
<i>Produktoversigt</i>	<i>9</i>
<i>Tilslutninger</i>	<i>10</i>
<i>Tastatur</i>	<i>12</i>
<i>Fjernbetjening 1</i>	<i>13</i>
<i>Fjernbetjening 2</i>	<i>14</i>
<i>Fjernbetjening</i>	<i>15</i>
OPSÆTNING OG INSTALLATION	16
<i>Installation af projektoren</i>	<i>16</i>
<i>Indstilling af det projicerede billede</i>	<i>21</i>
SÅDAN BRUGES PROJEKTOREN	24
<i>Sådan tændes og slukkes projektoren</i>	<i>24</i>
<i>Velg en inngangskilde</i>	<i>25</i>
<i>Navigation i menuen og dens funktioner</i>	<i>26</i>
<i>Menutræet i skærmmenuen</i>	<i>27</i>
<i>Vis menuen for billedindstillinger</i>	<i>35</i>
<i>Vis 3D-menuen</i>	<i>38</i>
<i>Vis billedforholdsmenuen</i>	<i>38</i>
<i>Åbn kantmask-menuen</i>	<i>42</i>
<i>Åbn zoom-menuen</i>	<i>42</i>
<i>Åbn billedskiftmenuen</i>	<i>42</i>
<i>Åbn menuen for trapezkorrektion</i>	<i>42</i>
<i>Menuen for lydløs indstilling</i>	<i>43</i>
<i>Lydstyrkemenuen</i>	<i>43</i>
<i>Projektionsmenuen</i>	<i>43</i>
<i>Indstilling af skærmtype</i>	<i>43</i>
<i>Indstilling af lampeinnstillinger</i>	<i>43</i>
<i>Indstilling af filter Settings</i>	<i>43</i>

<i>Strømindstillingsmenuen</i>	44
<i>Menuen Konfigurér sikkerhed</i>	45
<i>Indstillingsmenuen for HDMI Link Settings</i>	45
<i>Indstilling af testmønster</i>	46
<i>Indstillinger for fjernstyring</i>	46
<i>Indstilling af projektor ID</i>	46
<i>Menuindstillinger</i>	46
<i>Nulstil indstillingsmenuen</i>	47
<i>LAN-netværksmenu</i>	47
<i>Netværksmenu</i>	49
<i>Menuen Konfigurér netværksindstillinger</i>	49
<i>Info-menuen</i>	54



VEDLIGEHOELSE 55

<i>Udskiftning af lampen</i>	55
<i>Installation og rengøring af støvfilter</i>	57

YDERLIGERE OPLYSNINGER 58

<i>Kompatible opløsninger</i>	58
<i>Billedstørrelse og projiceringsafstand</i>	60
<i>Projektormål og Loftmontering</i>	62
<i>IR-fjernbetjening 1 koder</i>	63
<i>IR-fjernbetjening 2 koder</i>	65
<i>IR-fjernbetjening 3 koder</i>	67
<i>Fejlfinding</i>	69
<i>Advarselsindikator</i>	70
<i>Specifikationer</i>	73
<i>Optomas globale kontorer</i>	74

SIKKERHED

	Lynsymbolet med et pilehoved i en ligebeinet trekant er beregnet til at advare brugeren om tilstedeværelse af u-isoleret "farlig spænding" indeni produktets kabinet, og som kan have tilstrækkelig størrelse til at udgøre en risiko for elektrisk stød på personer.
	Udråbstegnet i en ligebeinet trekant er beregnet til at oplyse brugeren om tilstedeværelse af vigtige anvisninger vedrørende drift og vedligeholdelse i den medfølgende brugervejledning.

Følg venligst alle advarsler, forholdsregler og vedligeholdelse som anbefalet i denne brugervejledning.

Vigtige sikkerhedsanvisninger



- Du må ikke kikke ind i strålen, RG2.
Som med enhver kraftig lyskilde må du ikke kigge direkte ind i strålen, RG2 IEC 62471-5:2015.
- Bloker ikke ventilationsåbningerne. For at sikre pålidelig drift af projektoren og for at beskytte den mod overophedning, anbefales det at installere projektoren på et sted, hvor ventilationen ikke blokeres. Anbring den f.eks. ikke på et fyldt kaffebord, på en sofa eller på en seng. Anbring ikke projektoren i et indelukke, som f.eks. en boghylde eller i et skab, hvor luftcirkulationen er begrænset.
- For at reducere risikoen for brand og/eller elektrisk stød, må projektoren ikke udsættes for regn eller fugt. Apparatet må ikke installeres i nærheden af varmelegemer, som f.eks. radiatorer, varmeapparater eller andre apparater såsom forstærkere, der afgiver varme.
- Sørg for, at der ikke trænger væske ind i projektoren. Væsken kan berøre steder med farlig spænding og kortslutte dele, hvilket kan medføre brand eller elektrisk stød.
- Må ikke bruges under følgende forhold:
 - I meget varme, kolde eller fugtige omgivelser.
 - (i) Sørg for, at rumtemperaturen er mellem 5°C ~ 40°C
 - (ii) Den relative luftfugtighed skal være imellem 10% ~ 85 %
 - I områder med megen støv og urenheder.
 - I nærheden af apparater, som genererer et stærkt magnetisk felt.
 - I direkte sollys.
- Brug ikke projektoren på steder, hvor der kan være brændbare eller eksplosive gasser tilstede. Projektorens lampe bliver meget varm under brug, og gasserne vil kunne antændes og medføre brand.
- Brug ikke apparatet, hvis det er fysisk skadet eller har været misbrugt. Fysisk beskadigelse/misbrug er (men ikke begrænset til):
 - Apparatet har været tabt.
 - Strømledningen eller stikket er blevet beskadiget.
 - Der er spildt væske på projektoren.
 - Projektoren har været udsat for regn eller fugt.
 - Der er trængt noget ind i projektoren, eller der er noget løst indeni.
- Anbring ikke projektoren på usikre overflader. Projektoren kan vælte, hvilket kan medføre personskader eller beskadigelse af projektoren.
- Lad ikke noget blokere for lyset, der kommer ud af projektorens objektiv. Lyset vil opvarme den blokerende genstand, som kan smelte og medføre forbrændinger eller antændes.

- Åbn venligst ikke eller skil ikke projektoren ad, da dette kan forårsage elektrisk stød.
- Forsøg ikke selv at reparere apparatet. Hvis du åbner eller skiller projektoren ad, kan du blive udsat for farlige spændinger eller andre farer. Kontakt Optoma, inden du sender apparatet til reparation.
- Sikkerhedsangivelserne findes på projektorens kabinet.
- Apparatet må kun repareres af autoriseret servicepersonale.
- Brug kun tilslutninger/tilbehør, som er godkendt af producenten.
- Se ikke direkte ind i objektivet, når projektoren er tændt. Det stærke lys kan skade dine øjne.
- Når lampen skal udskiftes skal du vente, indtil lampen er kølet ned. Følg instruktionerne som beskrevet på side 55-56.
- Projektoren detekterer levetiden for lampen. Udskift lampen, når der vises en advarselsmeddelelse.
- Nulstil funktionen "Lampenullstilling" i skærmmenuen "OPPSETT | Lampeinnstillinger", når lampemodulet er blevet skiftet.
- Når du slukker for projektoren, skal du forvisse dig om at nedkølingscyklussen er fuldført før strømmen frakobles. Lad projektoren køle ned i 90 sekunder.
- Når lampen nærmer sig afslutningen på dens levetid, vises meddelelsen "Lampens levetid overskredet" på skærmen. Kontakt venligst din lokale forhandler eller servicecenter for at udskifte lampen så hurtigt som muligt.
- Tage strømledningen ud af stikkontakten, inden du rengør produktet.
- Rengøre skærmmkabinettet med en blød, tør klud med et mildt rengøringsmiddel. Rengøre ikke apparatet med slibende rengøringsmidler, voks eller opløsningsmidler.
- Tage strømledningen ud af stikkontakten, hvis produktet ikke skal bruges i længere tid.

Bemærk: Når lampens levetid er ovre, vil projektoren ikke kunne tændes, før lampen er blevet skiftet. For at udskifte lampen skal du følge de procedurer, der er listet i afsnittet "Udskiftning af lampe" på siderne 55-56.

- *Opstil ikke projektoren på steder, hvor den kan udsættes for rystelser eller stød.*
- *Rør ikke ved objektivet med ubeskyttede hænder.*
- *Tag batterierne ud af fjernbetjeningen, hvis den ikke skal bruges i længere tid. Hvis batterierne efterlades i fjernbetjeningen i længere tid, kan de lække.*
- *Brug eller opbevar ikke projektoren på steder med røg fra olie eller tobak, da dette kan forringe kvaliteten af projektorens billeder.*
- *Følg omhyggeligt vejledningen i opstilling af projektoren, da en forkert opstilling kan medføre dårlig ydeevne.*
- *Brug en strømskinne eller en overspændingsbeskyttelse. Strømudefald og strømvariationer kan ØDELÆGGE apparater.*

3D sikkerhedsoplysninger

Overhold alle advarsler og forholdsregler, før du eller dit barn bruger 3D-funktionen.

Advarsel

Børn og teenagere kan være mere modtagelige overfor sundhedsproblemer associeret med visning i 3D, og de bør holdes under nøje opsyn, når de ser disse billeder.

Advarsel om anfald fra lysfølsomhed og andre sundhedsrisici

- Nogle brugere kan opleve et epileptisk anfald eller et slagtilfælde, når de udsættes for visse blinkende billeder eller lys fra visse projektorbilleder eller videospil. Hvis du lider af, eller har en familiehistorie, der inkluderer epilepsi eller slagtilfælde, skal du rådføre dig med din læge, inden du bruger 3D-funktionen.
- Også de personer, der ikke lider af eller som ikke har en familiehistorie, der inkluderer epilepsi eller slagtilfælde, kan have en ikke-diagnosticeret tilstand, der kan forårsage epileptiske anfald fra lysfølsomhed.
- Gravide kvinder, ældre personer, personer, som lider af alvorlige medicinske sygdomme, personer, som har sovet for lidt eller er under indflydelse af alkohol, bør undgå at bruge apparatets 3D-funktion.

- Hvis du oplever nogle af følgende symptomer, skal du straks ophøre med at se 3D-billeder og rådføre dig med din læge: (1) ændret vision; (2) uklarhed; (3) svimmelhed; (4) ufrivillige bevægelser med f.eks. øjnene eller muskeltrækninger; (5) forvirring; (6) kvalme; (7) bevidsthedstab; (8) krampetrækninger; (9) kramper og/eller (10) desorientering. Børn og teenagere kan være mere udsat end voksne overfor disse symptomer. Forældre bør holde opsyn med deres børn og spørge dem, om de oplever nogle af disse symptomer.
- Visning i 3D kan også forårsage køresyge, sanseforstyrrelser, desorientering, overanstrengelse af øjne og mindske holdningsstabilitet. Det anbefales, at brugerne tager hyppige pauser for at mindske muligheden for disse påvirkninger. Hvis dine øjne viser tegn på træthed eller udtørring, eller hvis du har nogen af de ovenstående symptomer, skal du straks ophøre med at bruge apparatet, og du må ikke fortsætte i mindst 30 minutter efter at symptomerne er forsvundet.
- Visning i 3D, når du sidder for tæt på skærmen i en længere periode, kan skade synet. Den ideelle visningsafstand er mindst tre gange skærmens højde. Det anbefales, at brugerens øjne er på samme niveau som skærmen.
- Hvis du ser 3D, mens du bærer 3D-briller i en længere periode, kan det medføre hovedpine eller udmattelse. Hvis du oplever hovedpine, udmattelse eller svimmelhed, skal du ophøre med at se 3D og hvile dig.
- Brug ikke 3D-brillerne til andet end at se 3D.
- Hvis du bruger 3D-brillerne til andet (som f.eks. almindelige briller, solbriller, øjenværn etc.) kan det være fysisk skadeligt for dig og muligvis svække dit syn.
- At se 3D kan forårsage desorientering for nogle brugere. Du må derfor IKKE anbringe din 3D-projektor i nærheden af trapper, ledninger, balkoner eller andre steder, hvor der er ting der kan falde over, gås ind i, skubbe ting ned eller ødelægge ting.

Ophavsret

Denne publikation, herunder alle fotografier, illustrationer og software, er beskyttet i henhold til internationale love om ophavsret, med alle rettigheder forbeholdt. Hverken denne vejledning, eller noget af materialet heri, må gengives uden skriftlig tilladelse fra forfatteren.

© Copyright 2017

Ansvarsfraskrivelse

Oplysningerne i dette dokument kan ændres uden varsel. Producenten giver ingen erklæringer eller garantier med hensyn til indholdet heri, og fraskriver sig ethvert ansvar for salgbarhed eller egnethed til et bestemt formål. Producenten forbeholder sig retten til, at revidere denne publikation og fra tid til anden foretage ændringer i indholdet, uden forpligtelse for producenten til, at underrette nogen personer om sådanne revisioner eller ændringer.

Anerkendelse af varemærker

Kensington er et U.S.A. registreret varemærke for ACCO Brand Corporation med udgivne registrering og igangværende ansøgninger i andre lande over hele verden.

HDMI, HDMI logoet og High-Definition Multimedia Interface er alle varemærker eller registrerede varemærker tilhørende HDMI Licensing LLC i USA samt i andre lande.

DLP®, DLP Link og DLP-logoet er registrerede varemærker tilhørende Texas Instruments og BrilliantColor™ er et varemærke tilhørende Texas Instruments.

Alle andre produktnavne, som er brugt i denne vejledning, tilhører deres respektive ejere og er anerkendt.

DARBEE er et varemærke tilhørende Darbee Products, Inc.

MHL, Mobile High-Definition Link og MHL-logoet er varemærker eller registrerede varemærker tilhørende MHL licenser, LLC.

FCC

Dette apparat er blevet testet og opfylder grænserne for klasse B digitalt udstyr i henhold til FCC-bestemmelserne afsnit 15. Disse grænser er fastsat for at yde rimelig beskyttelse mod skadelig interferens ved installation i hjemmet. Dette apparat genererer, bruger og kan udstråle radiofrekvensenergi, som, hvis det ikke bruges i overensstemmelse med instruktionerne, kan forårsage skadelig interferens på radiokommunikation.

Der er imidlertid ingen garanti for, at der ikke vil opstå interferens i en given installation. Hvis apparatet forårsager skadelig interferens på radio eller fjernsynsmodtagelse, hvilket kan afgøres ved at slukke og tænde for apparatet, kan brugeren prøve at korrigere interferensen på en eller flere af følgende måder:

- Drej eller flyt antennemodtageren.
- Øg afstanden mellem apparatet og modtageren.
- Forbind apparatet til en kontakt i et andet kredsløb end det, modtageren er forbundet til.
- Søg hjælp hos din forhandler eller hos en erfaren radio/tv tekniker.

Bemærk: Afskærmede kabler

Alle tilslutninger til andre computerenheder skal gøres med beskyttede kabler for at opfylde FCC-bestemmelserne.

Forsigtig

Ændringer og modifikationer, der ikke udtrykkeligt er godkendt af fabrikanten, kan annullere brugerens rettigheder, som er givet af FCC, til at betjene denne projektor.

Driftsbetingelser

Dette apparat er i overensstemmelse med stk. 15 i FCC-bestemmelserne. Betjening skal ske under følgende to betingelser:

1. Apparatet må ikke forårsage skadelig interferens, og
2. Apparatet skal acceptere enhver forstyrrelse som den modtager, inklusive forstyrrelser, som kan forårsage uønsket drift.

Bemærk: Canadiske brugere

Dette Klasse B digital apparat er i overensstemmelse med de canadiske ICES-003 bestemmelser.

Remarque à l'intention des utilisateurs canadiens

Cet appareil numérique de la classe B est conforme à la norme NMB-003 du Canada.

Overensstemmelseserklæring for EU-lande

- EMC-direktiv 2014/30/EU (inklusive ændringer)
- Lavspændingsdirektiv 2014/35/EU
- RØD 2014/53/EU (hvis produktet har en RF-funktion)

WEEE



Anvisninger vedrørende bortskaffelse

Bortskaf ikke denne elektroniske enhed sammen med det almindelige affald. For at minimere forurening og sikre maksimal beskyttelse af det globale miljø, bedes du genbruge produktet.

INDLEDNING

Oversigt over pakkens indhold

Tag forsigtigt apparatet ud af emballagen og kontrollér, at alle nedenstående standarddele er med. Nogle af delene under valgfrit tilbehør er muligvis ikke tilgængelige alt efter apparatets model, specifikationer og købssted. Spørg evt. på dit købssted. Noget tilbehør vil variere fra sted til sted.

Garantibeviset følger kun med nogle steder. Bed eventuelt din forhandler om yderligere oplysninger.

Standardtilbehør

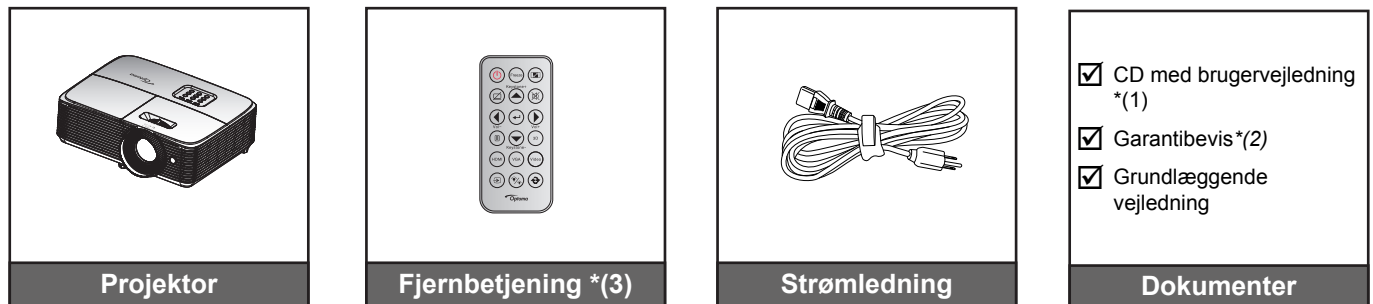

Bemærk:

- Fjernbetjeningen leveres med batteriet.
- ^{*(1)} For europæisk brugervejledning kan du besøge www.optomaeurope.com.
- ^{*(2)} Du kan finde flere oplysninger om garantier i Europa på www.optomaeurope.com.
- ^{*(3)} Den faktiske fjernbetjening kan variere, afhængig af dit land.

Ekstra tilbehør

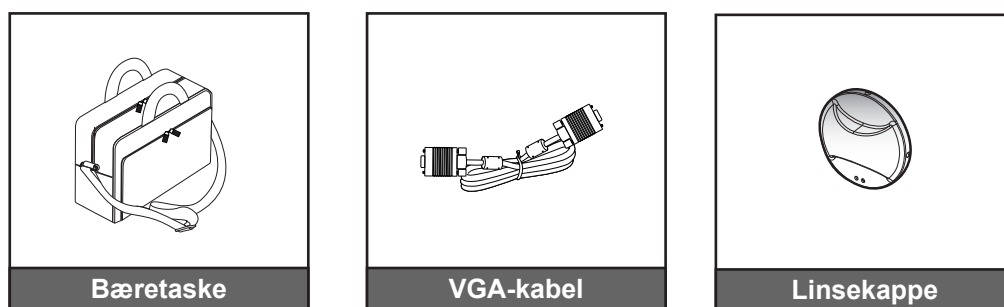

Bemærk: Ekstraudstyr kan afvige afhængig af model, specifikationer og område.

INDLEDNING

Produktoversigt

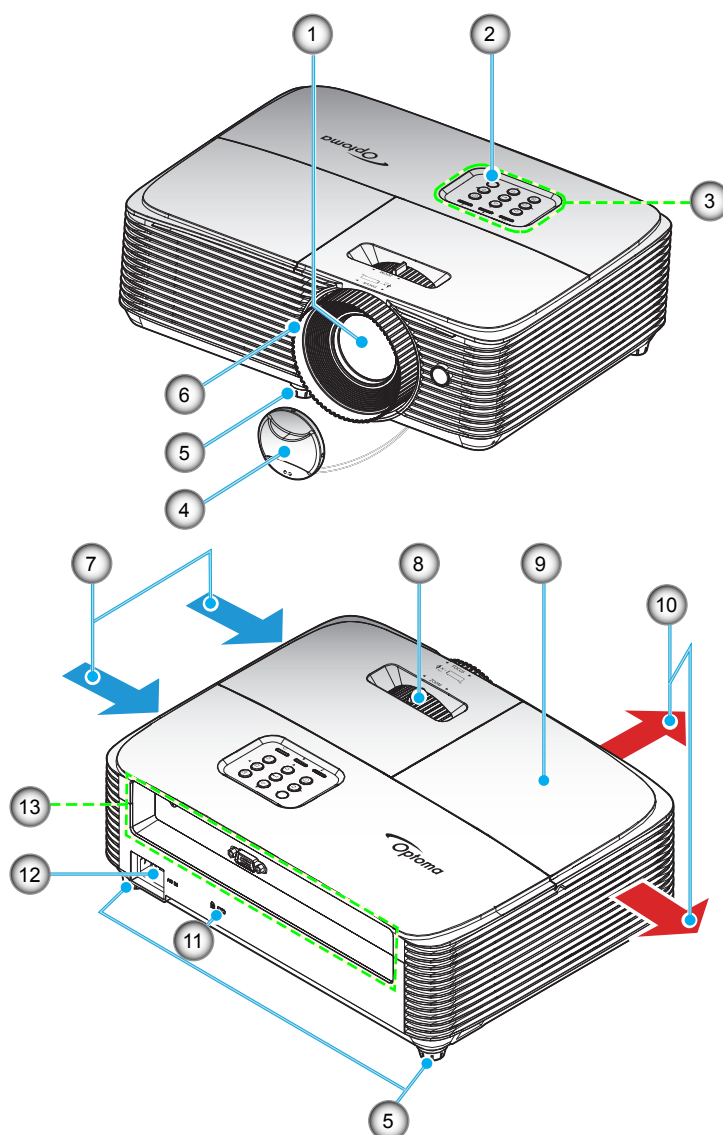

Bemærk: Hold en minimumafstand på 20 cm mellem etiketterne "inlet" og "outlet".

Nr.	Emne	Nr.	Emne
1.	Objektiv	8.	Zoom-knap
2.	IR modtager	9.	Lampedæksel
3.	Tastatur	10.	Ventilation (udtag)
4.	Linsekappe	11.	Kensington™-lås
5.	Fod med hældningsjustering	12.	Strømskik
6.	Fokusring	13.	Indgangs-/udgangs
7.	Ventilation (indtag)		

INDLEDNING

Tilslutninger

Type 1 (7 IO)

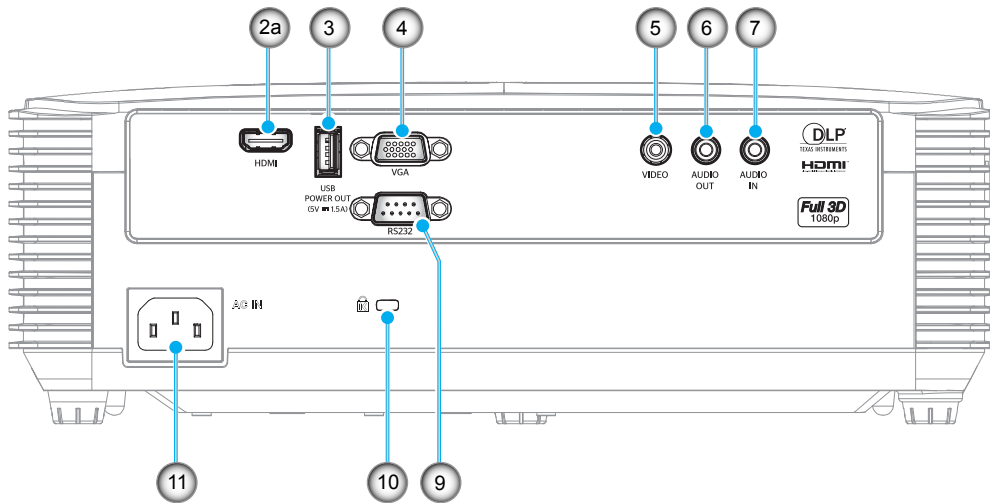

Type 2 (8 IO)

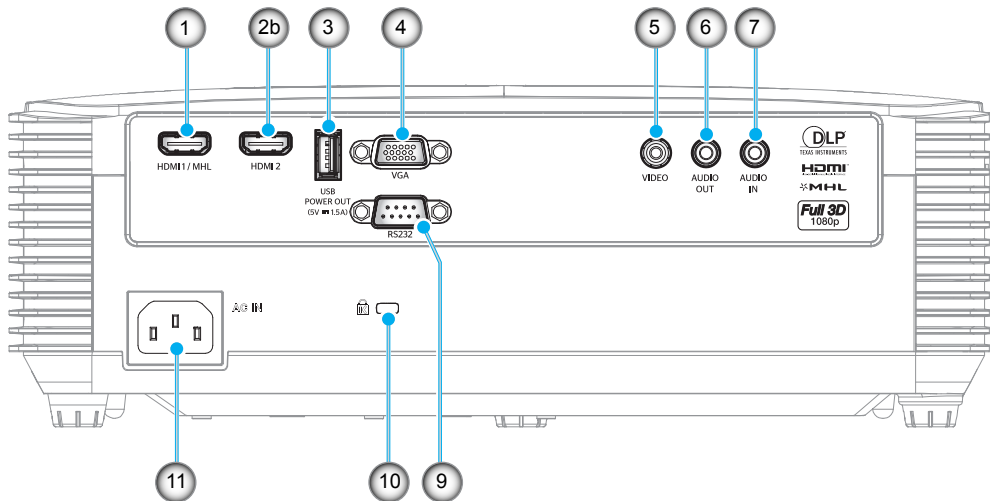

Type 3 (9 IO)

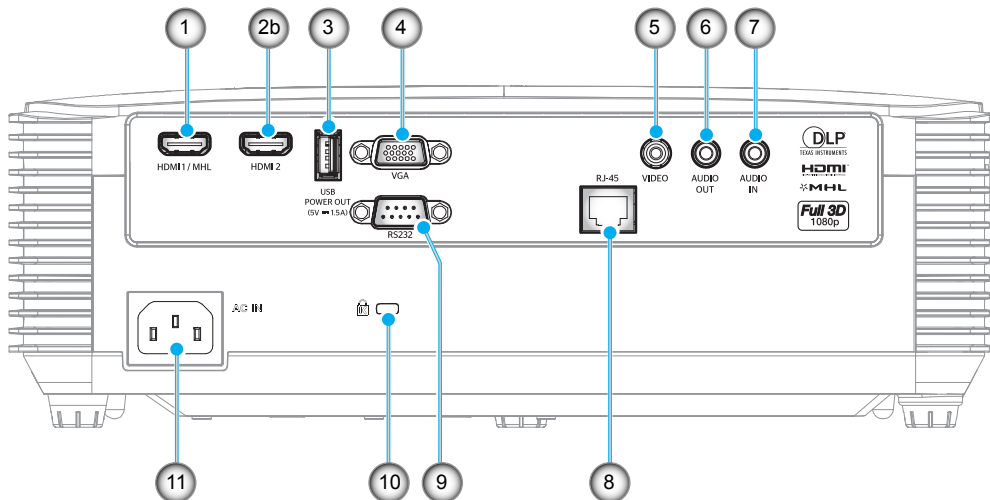

INDLEDNING

Nr.	Emne	Type 1 (7 IO)	Type 2 (8 IO)	Type 2 (9 IO)
1.	HDMI 1/MHL-stik	N/A	√	√
2.	a) HDMI-stil b) HDMI 2-stik	√ (a)	√ (b)	√ (b)
3.	USB-strømdgangsstik (5 V---1 A)/MUS/SERVICE-stik	√	√	√
4.	VGA-stik	√	√	√
5.	VIDEO-stik	√	√	√
6.	AUDIO OUT-stik	√	√	√
7.	AUDIO IN-stik	√	√	√
8.	RJ-45-stik	N/A	N/A	√
9.	RS232-stik	√	√	√
10.	Kensington™-lås	√	√	√
11.	Strømsstik	√	√	√

Bemærk: "√" betyder, at emnet er understøttet, "N/A" betyder, at emnet ikke er tilgængeligt.

Bemærk:

- Brug af fjernmus kræver en speciel fjernbetjening.
- I/O'erne afhænger af projektoren, som du har købt. Kontroller det fysiske produkt for reference.

INDLEDNING

Tastatur

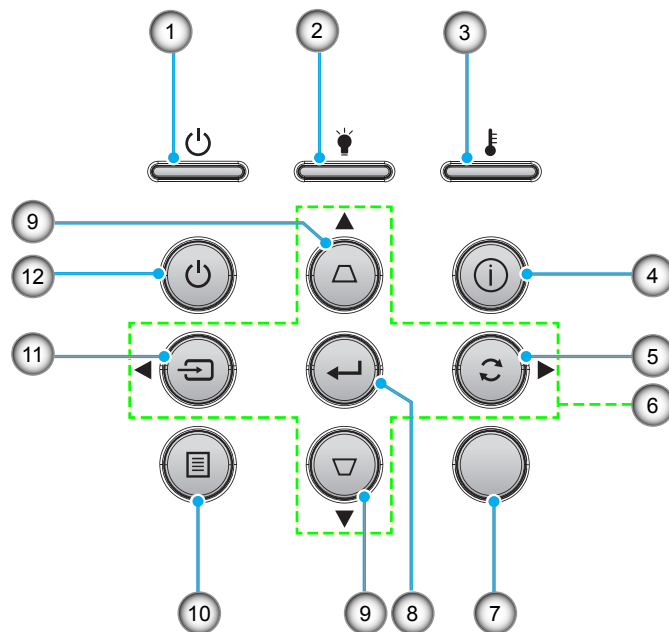

Nr.	Emne	Nr.	Emne
1.	På/Standby LED	7.	IR modtager
2.	Lampe LED	8.	Indtast
3.	Temp. LED	9.	Keystonekorrektion
4.	Informasjon	10.	Meny
5.	Synkroniser igen	11.	Kilde
6.	Fire-vejs vælgertaster	12.	Tænd/sluk

INDLEDNING

Fjernbetjening 1

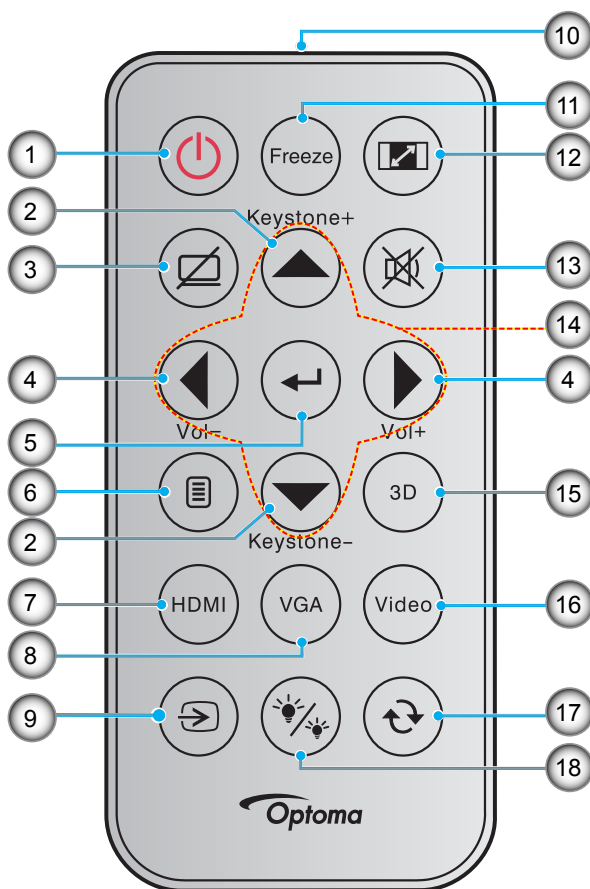

Nr.	Emne	Nr.	Emne
1.	Strøm Til/Fra	10.	Infrarød-lysindikator
2.	Trapezkorrektion +/-	11.	Frys
3.	AV Lydløs	12.	Aspect Ratio
4.	Volum - / +	13.	Demp
5.	Indtast	14.	Fire-vejs vælgertaster
6.	Meny	15.	3D
7.	HDMI	16.	Video
8.	VGA	17.	Synkroniser igen
9.	Kilde	18.	Lysstyrkemode

Bemærk:

- Den faktiske fjernbetjening kan variere, afhængig af dit land.
- Nogle taster har måske ingen funktion på modeller, der ikke understøtter disse faciliteter.
- Inden fjernbetjeningen tages i brug for første gang, skal den gennemsligtige isoleringstape fjernes. Se side 22 for yderligere oplysninger om, hvordan batterierne sættes i.

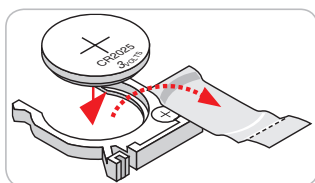

INDLEDNING

Fjernbetjening 2

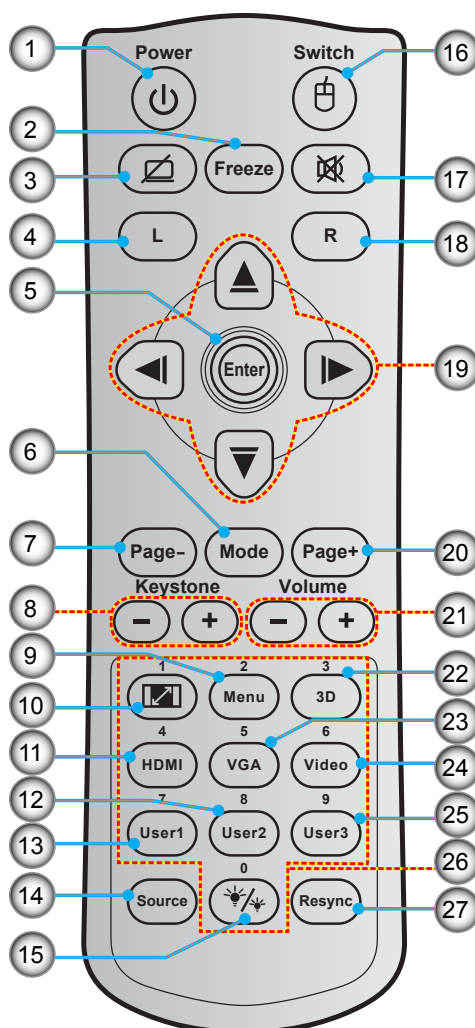

Nr.	Emne	Nr.	Emne
1.	Strøm Til/Fra	15.	Lysstyrkemode
2.	Frys	16.	Mus til / fra
3.	Blank skærm / lyd fra	17.	Demp
4.	Venstre museklik	18.	Højre museklik
5.	Indtast	19.	Fire-vejs vælgertaster
6.	Tilstand	20.	Page +
7.	Page -	21.	Volum - / +
8.	Keystone - / +	22.	3D menu til / fra
9.	Meny	23.	VGA
10.	Aspect Ratio	24.	Video
11.	HDMI	25.	Bruker 3
12.	Bruker 2	26.	Numerisk tastatur (0-9)
13.	Bruker 1	27.	Synkroniser igen
14.	Kilde		

Bemærk:

- Den faktiske fjernbetjening kan variere, afhængig af dit land.
- Nogle taster har måske ingen funktion på modeller, der ikke understøtter disse faciliteter.

INDLEDNING

Fjernbetjening

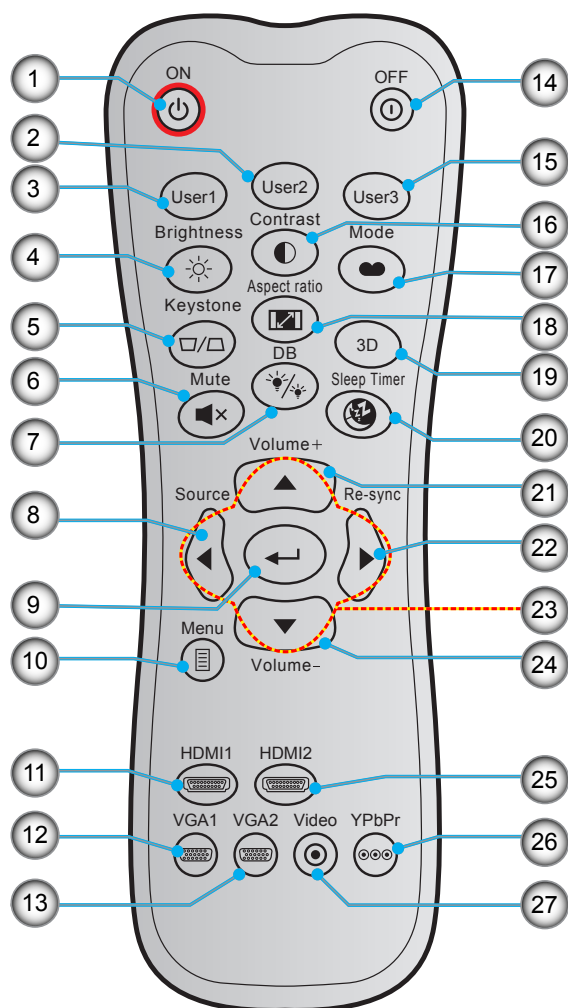

Nr.	Emne	Nr.	Emne
1.	Tændt	15.	Bruker 3
2.	Bruker 2	16.	Kontrast
3.	Bruker 1	17.	Skjermmodus
4.	Lysstyrke	18.	Aspect Ratio
5.	Keystone	19.	3D menu til / fra
6.	Demp	20.	Sovtidtaker
7.	DB (Dynamisk sort)	21.	Volum +
8.	Kilde	22.	Synkroniser igen
9.	Indtast	23.	Fire-vejs vælgertaster
10.	Meny	24.	Volum -
11.	HDMI1	25.	HDMI2
12.	VGA1 (Ikke understøttet)	26.	YPbPr (Ikke understøttet)
13.	VGA2 (Ikke understøttet)	27.	Video (Ikke understøttet)
14.	Slå av		

Bemærk: Nogle taster har måske ingen funktion på modeller, der ikke understøtter disse faciliteter.

OPSÆTNING OG INSTALLATION

OPSÆTNING OG INSTALLATION

Installation af projektoren

Din projektor er beregnet til installation i 1 af 4 mulige positioner.

På baggrund af indretningen af lokalet samt dine personlige præferencer kan du beslutte, hvor du vil opstille projektoren. Tag højde for lærredets størrelse og placering, tilstedeværelsen af en egnet stikkontakt samt placering og afstand mellem projektor og det resterende udstyr.

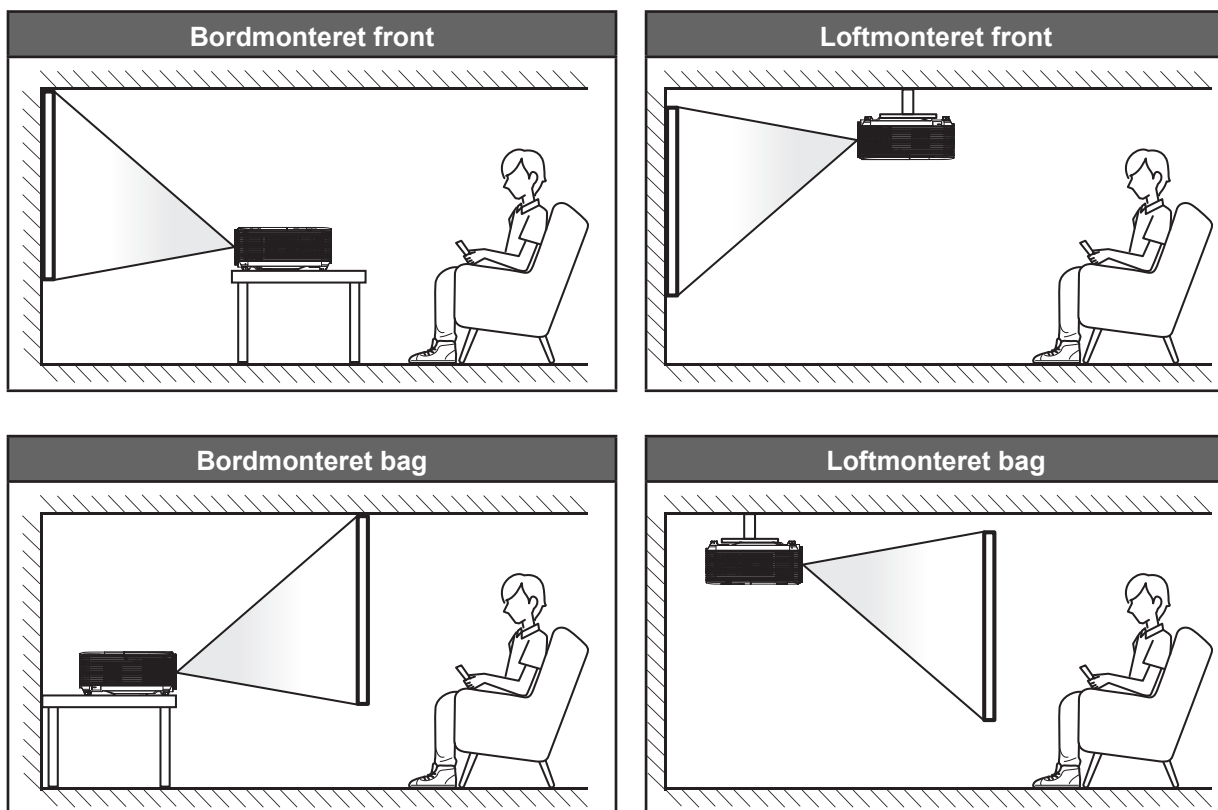

Projektoren skal placeres på en plan overflade og 90 grader/vinkelret i forhold til lærredet.

- Du kan se, hvor langt projektoren skal placeres i henhold til forskellige lærredstørrelser i afstandstabellen på side 60-61.
- I afstandstabellen på side 60-61 kan du se skærmstørrelsen i henhold til en bestemt afstand.

Bemærk: Jo længere væk projektoren stilles fra lærredet, des større en projiceret billedstørrelse opnås, og den lodrette forskydning forøges også tilsvarende.

VIGTIGT!

Brug ikke projektoren, når den er anbragt på andre måder end på bordet eller ophængt i loftet. Projektoren skal stå vandret og må ikke vippe hverken fremad/bagud eller til siden. Enhver anden placering vil ugyldiggøre garantien og kan forkorte lampens eller projektorens levetid. Ved ikke-standard montering skal du altid henvende dig til Optoma.

OPSÆTNING OG INSTALLATION

Bemærkninger til installation af projektoren

- Placer projektoren i vandret position.

Projektorens hældningsvinkel bør ikke overstige 15 grader, og projektoren bør ikke installeres på andre måder end på et bord eller loftsmontage, da lampens levetid i modsat fald kan blive stærkt reduceret, hvilket kan føre til andre **uforudsigelige skader**.

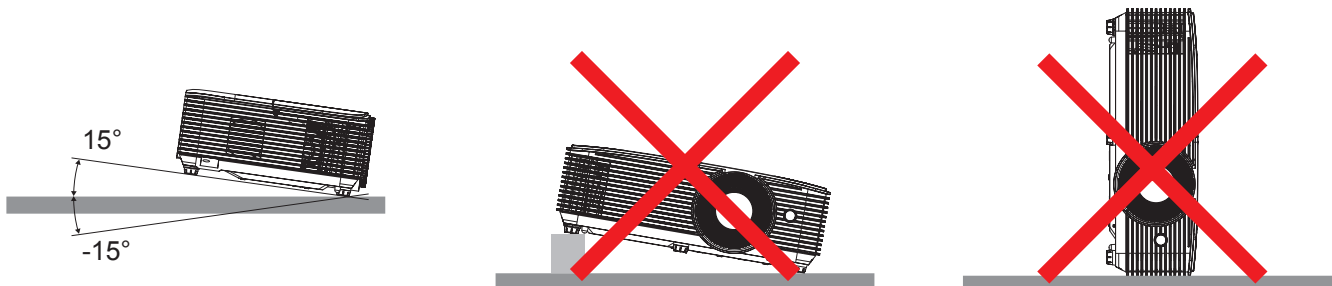

- Der skal være mindst 30 cm fri plads omkring udblæsningsåbningen.

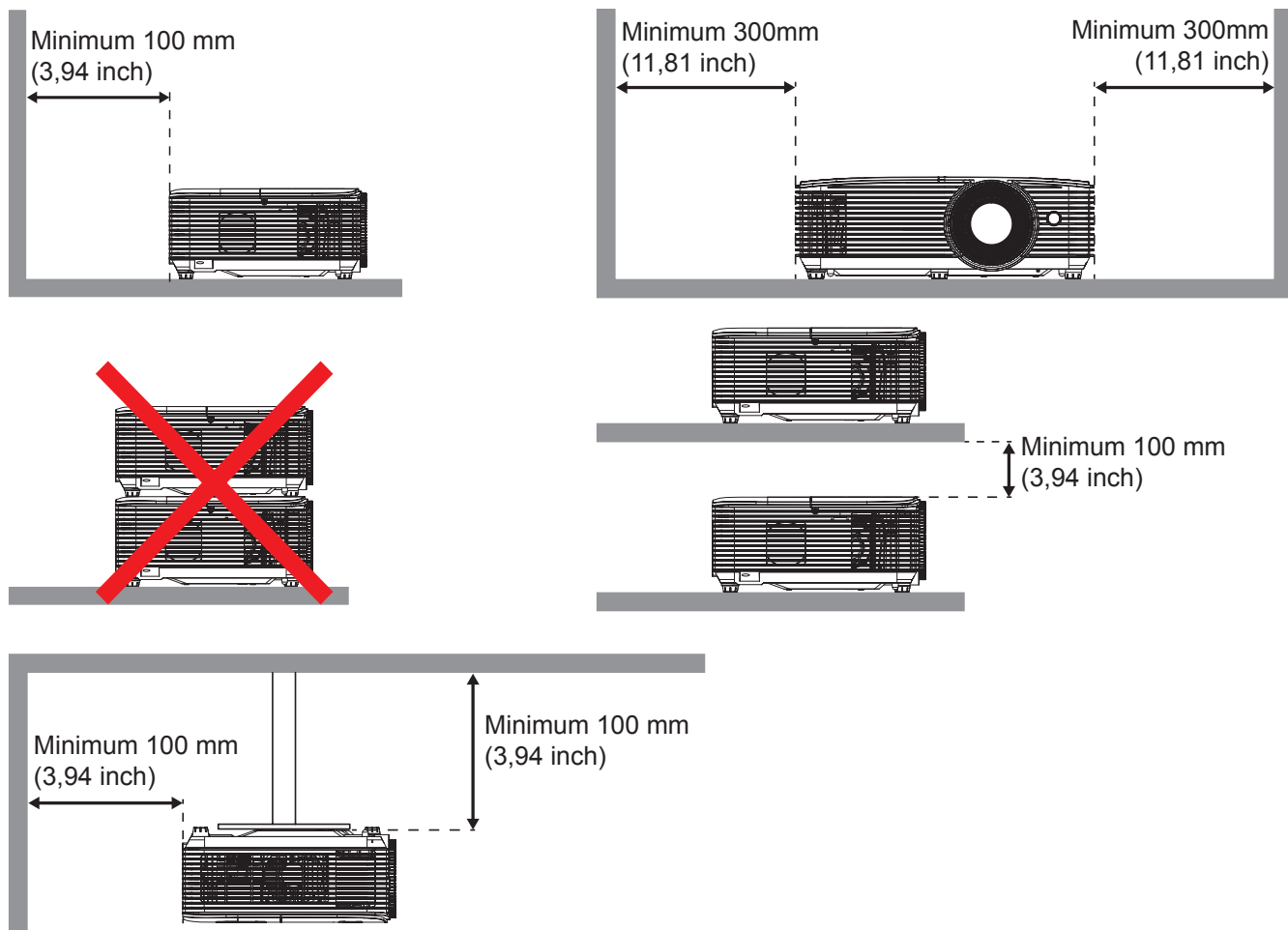

- Sørg for, at luftindtagene ikke genbruger varm luft fra udblæsningsåbningen.
- Når du bruger projektoren i et indelukket kabinet, skal du sørge for, at den omgivende lufttemperatur i kabinettet ikke overstiger driftstemperaturen, når projektoren bruges, og at luftindtaget og udblæsningsåbningen ikke er blokeret.
- Alle kabinetter skal være godkendt ved en certificeret termisk evaluering for at sikre, at projektoren ikke genbruger udblæsningsluften, da dette kan forårsage, at enheden slukker, også hvis temperaturen i kabinettet er inden for den acceptable betjeningstemperatur.

OPSÆTNING OG INSTALLATION

Type 1 (7 IO)

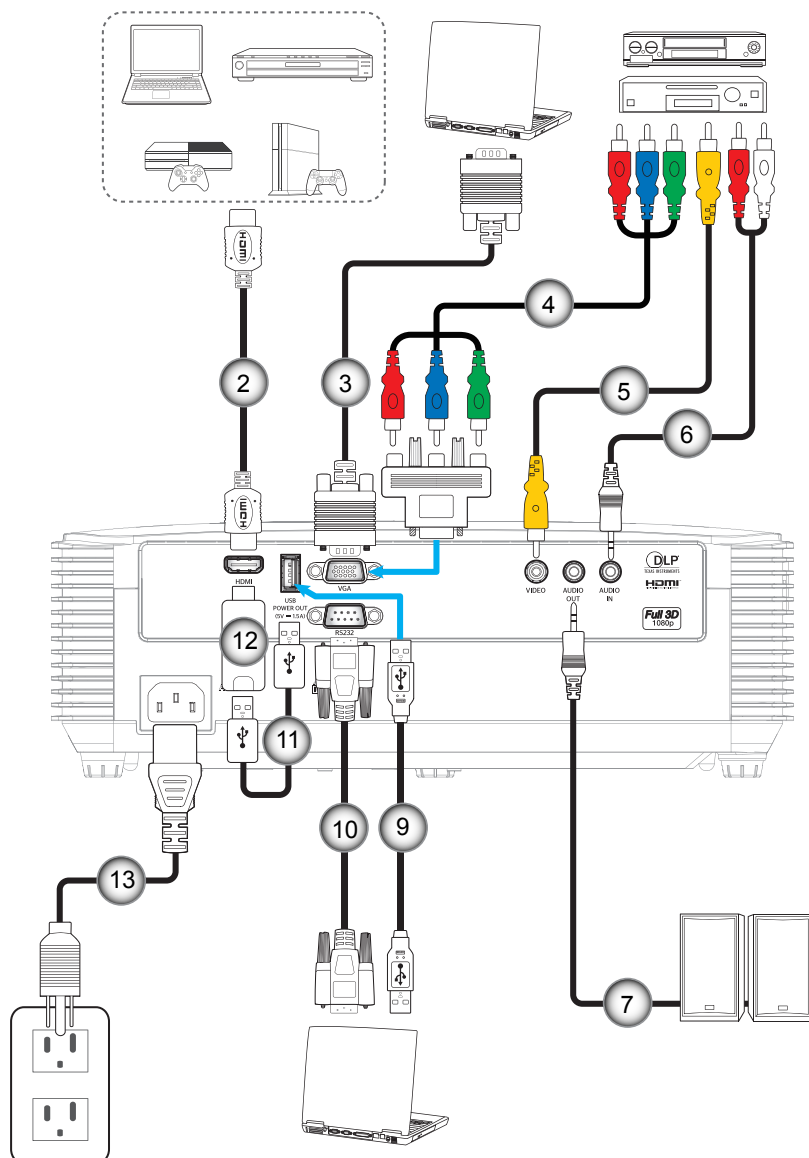

OPSÆTNING OG INSTALLATION

Type 2 (8 IO)

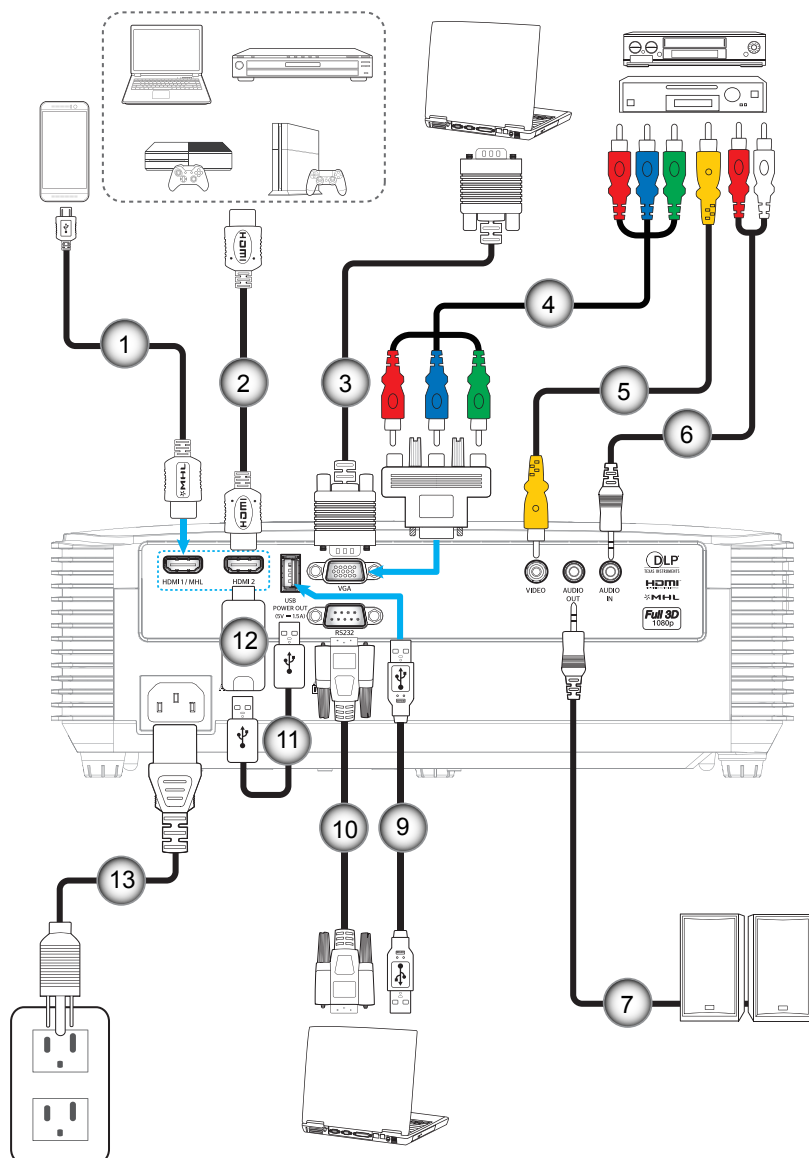

OPSÆTNING OG INSTALLATION

Type 3 (9 IO)

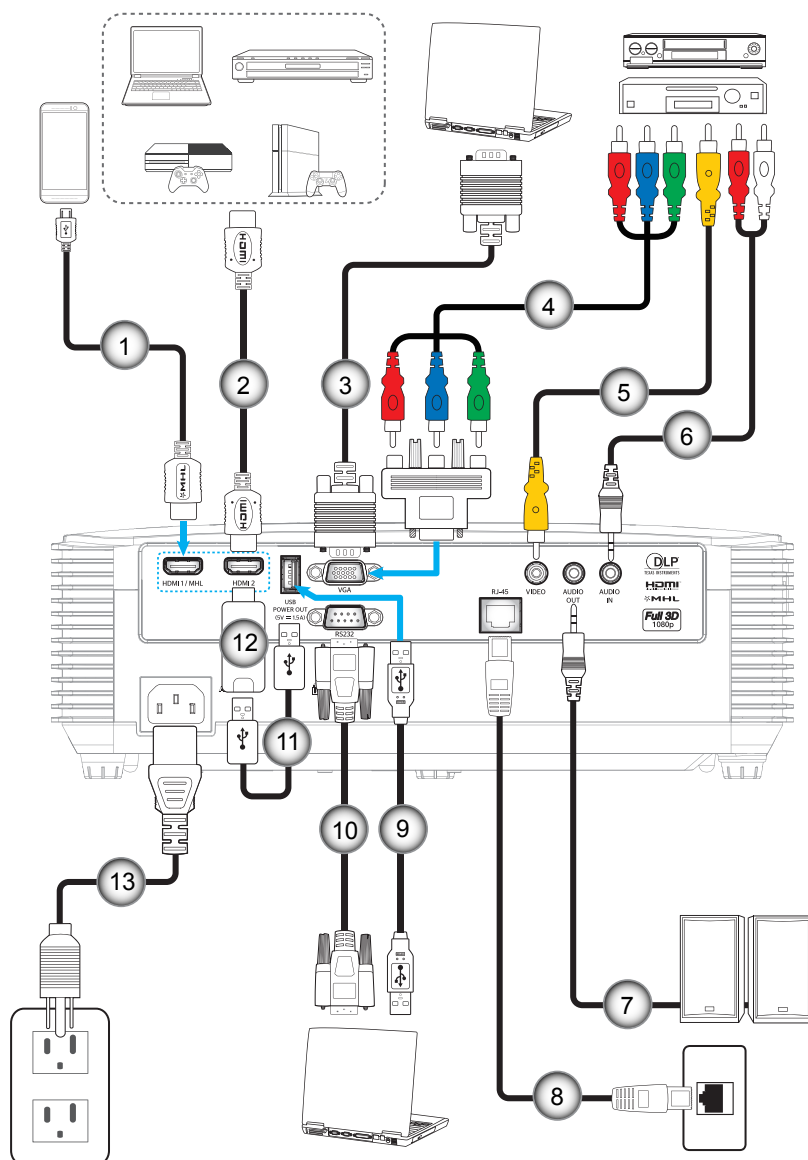

Nr.	Emne	Type 1 (7 IO)	Type 2 (8 IO)	Type 3 (9 IO)
1.	MHL Kabel	N/A	✓	✓
2.	HDMI Kabel	✓	✓	✓
3.	VGA In-kabel	✓	✓	✓
4.	RCA komponentkabel	✓	✓	✓
5.	Videokabel	✓	✓	✓
6.	Lydindgangskabel	✓	✓	✓
7.	Lydudgangskabel	✓	✓	✓
8.	RJ-45-kabel	N/A	N/A	✓
9.	USB-kabel (muse-kontrol)	✓	✓	✓
10.	RS232-kabel	✓	✓	✓
11.	USB strøm-kabel	✓	✓	✓
12.	HDMI-stik	✓	✓	✓
13.	Strømledning	✓	✓	✓

Bemærk: "✓" betyder at elementet understøttes. "N/A" betyder at elementet ikke er tilgængelig.

OPSÆTNING OG INSTALLATION

Indstilling af det projicerede billede

Billedhøjde

Projektoren er udstyret med løftefødder til indstilling af billedhøjden.

1. Find den justerbare fod, som du ønsker at ændre, på bunden af projektoren.
2. Drej de justerbare fødder med eller mod uret for hhv. at hæve og sænke projektoren.

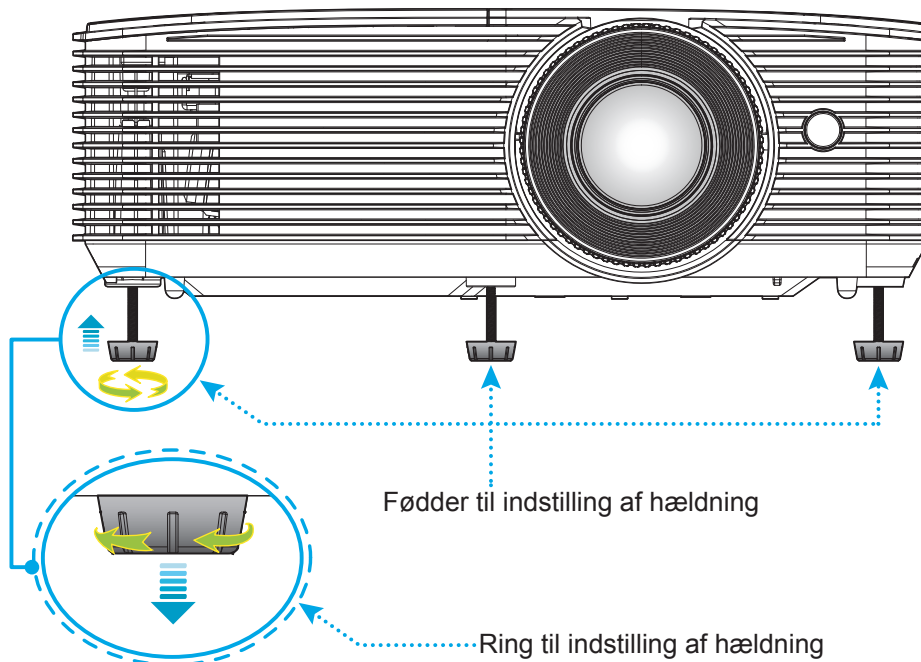

Zoom og fokus

- Du kan justere billedstørrelsen ved at dreje zoom-knappen med eller mod uret for henholdsvis at forøge eller formindske den projicerede billedstørrelse.
- Du kan justere fokus ved at dreje fokusringen med eller mod uret, indtil billedet er skarpt og tydeligt.

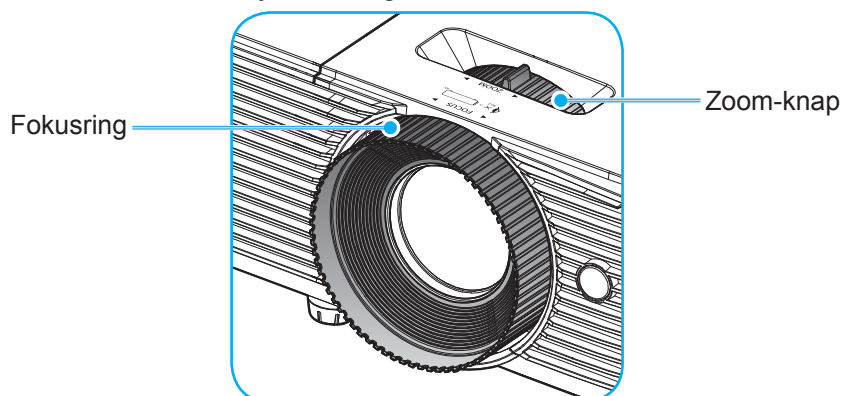

Bemærk: Projektoren vil fokusere i en afstand på 1-10 m.

OPSÆTNING OG INSTALLATION

Installation / udskiftning af batterierne

1. Tryk batteridækslet af.
2. Sæt det nye batteri ind i batterirummet. Tag det gamle batteri ud, og sæt et nyt i (CR2025). Sørg for at siden med "+" vender opad.
3. Sæt dækslet på igen.

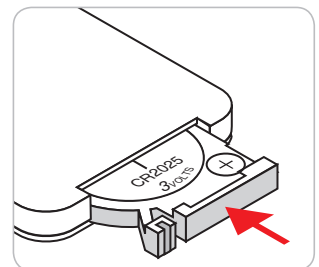
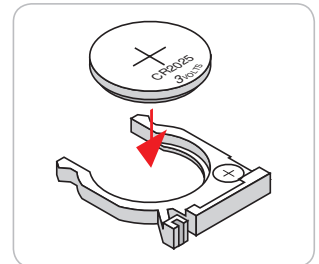
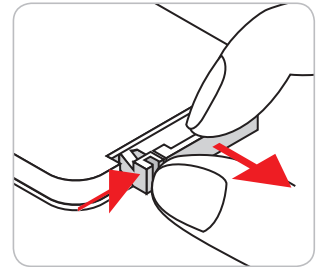

FORSIGTIG: For at garantere sikker brug, skal følgende forholdsregler overholdes:

- Brug kun batterier af typen CR2025.
- Undgå kontakt med vand og væsker.
- Fjernbetjeningen må ikke udsættes for fugt eller varme.
- Undgå, at fjernbetjeningen tabes.
- Hvis batteriet har lækket i fjernbetjeningen, skal batterirummet forsigtigt tørres rent, hvorefter et nyt batteri skal sættes i.
- Hvis batteriet skiftes med et af en forkert type, kan det eksplodere.
- Brugte batterier skal bortskaffes i henhold til instruktionerne.

OPSÆTNING OG INSTALLATION

Rækkevidde

Den infrarøde (IR) fjernbetjenings sensor sidder for oven på projektoren. Fjernbetjeningen skal holdes i en vinkel indenfor 30 grader af projektorens IR-sensor for at den kan virke ordentligt. Afstanden mellem fjernbetjeningen og sensoren må ikke overstige 6 meter.

Bemærk: Når fjernbetjeningen peges direkte (vinkel på 0 grader) mod IR-sensoren, må afstanden mellem fjernbetjeningen og sensoren ikke være over 8 meter.

- Sørg for, at der ikke er nogle genstande imellem fjernbetjeningen og IR-sensoren på projektoren, som kan blokere det infrarøde signal.
- Sørg for, at fjernbetjeningens IR-sender ikke rammes direkte af sollys eller lys fra lysstofrør.
- Fjernbetjeningen skal holdes mindst 2 meter væk fra lysstofrør, eller virker den muligvis ikke.
- Hvis fjernbetjeningen er tæt på lysstofrør af inverter-typen, kan den til tider blive ustabil.
- Hvis fjernbetjeningen og projektoren er meget tæt på hinanden, kan du risikere, at fjernbetjeningen ikke fungerer.
- Når du retter fjernbetjeningen mod lærredet, er virkeafstanden højst 6 meter fra fjernbetjeningen til lærredet, da IR-signalet skal reflekteres tilbage til projektoren. Den effektive funktionsafstand kan dog variere efter lærredtypen.

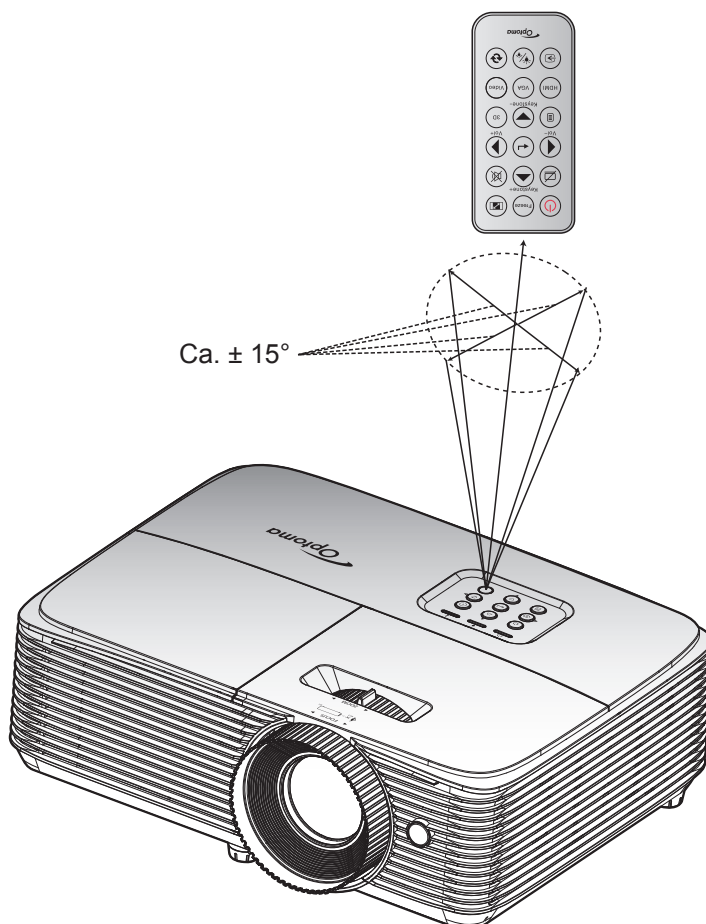

SÅDAN BRUGES PROJEKTOREN

Sådan tændes og slukkes projektoren

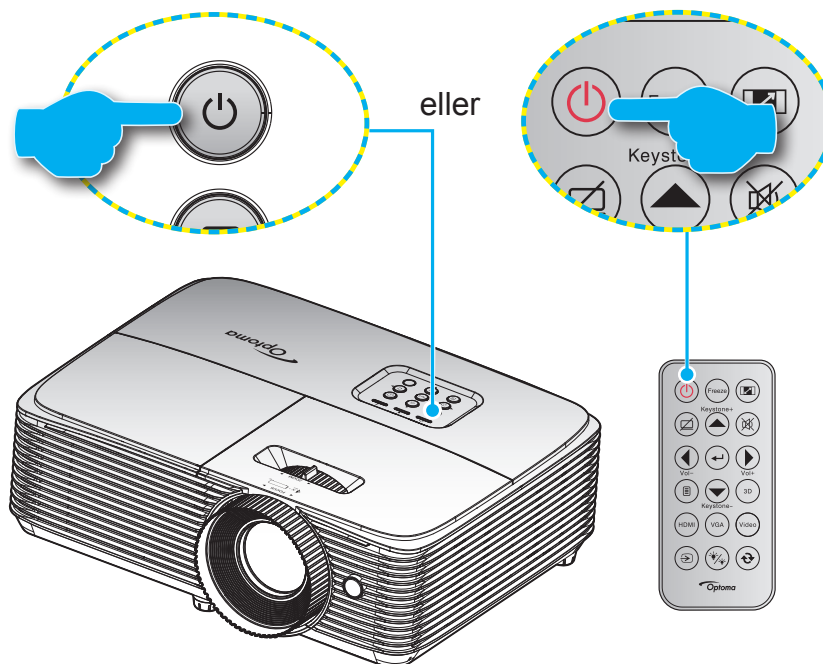

Tændt

1. Sørg for, at strømkablet og signalkablet er korrekt forbundet. Når de er forbundet, begynder Til/Standby lyset at lyse rødt.
2. Tænd for projektoren ved at trykke på "⏻" på enten projektorens tastatur eller på fjernbetjeningen.
3. Der vises en startskærm i ca. 10 sekunder, hvorefter til/standby-indikatoren blinker grøn eller blå.

Bemærk: Første gang du tænder for projektoren vil du blive bedt om at vælge det foretrukne sprog, projiceringsretning samt andre forhold.

Slå av

1. Sluk for projektoren ved at trykke på "⏻" på enten projektorens tastatur eller på fjernbetjeningen.
2. Følgende meddelelse vises:

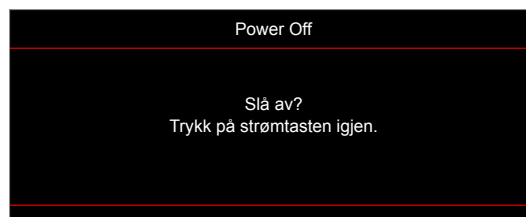

3. Bekræft ved at trykke på knappen "⏻" igen, ellers forsvinder meddelelsen efter 15 sekunder. Når du igen har trykke på "⏻" knappen, slukker projektoren.
4. Køleventilatoren fortsætter med at køre i ca. 10 sekunder, for at køle projektoren ned, hvorefter til/standby-indikatoren blinker grøn eller blå. Når Til/Standby lyset lyser rødt, er projektoren gået på standby. Hvis du vil tænde for projektoren igen, skal du vente, indtil den er kølet af og gået i standby. Når projektoren er på standby, skal du blot trykke på "⏻" for at tænde for den igen.
5. Tag ledningen ud af stikkontakten og projektoren.

Bemærk: Du bør ikke tænde for projektoren straks efter, den har været slukket.

SÅDAN BRUGES PROJEKTOREN

Velg en inngangskilde



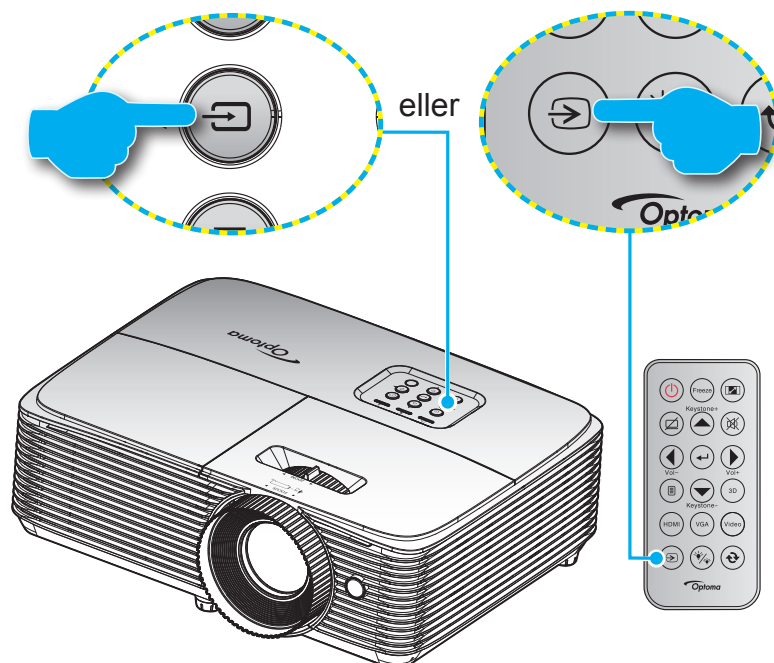











Tænd for den tilsluttede kilde, du vil vise på lærredet, fx computer, notebook, videoafspiller osv. Projektoren finder automatisk kilden. Hvis du har sluttet flere kilder, skal du trykke på knappen Kilde på projektorens tastatur eller på fjernbetjeningen for at vælge den ønskede kilde.



SÅDAN BRUGES PROJEKTOREN

Navigation i menuen og dens funktioner

Projektoren har flersprogede skærmmenuer til justering og ændring af en lang række indstillinger. Projektoren finder automatisk kilden.

1. For at åbne skærmmenuen, skal du trykke på  på fjernbetjeningen eller på projektorens tastatur.
2. Når skærmmenuen er åben, bruges tasterne   til at vælge punkterne i hovedmenuen. Brug  eller tasten  til at åbne en undermenu, når du vælger et punkt i menuen.
3. Brug   til at vælge det ønskede punkt i undermenuen, og brug derefter  eller  til at se yderligere indstillinger. Brug   til at justere indstillingen med.
4. Velg det næste punkt, der skal justeres i undermenuen, og juster som ovenfor anført.
5. Tryk på  eller  for at bekræfte dit valg, hvorefter skærmen går tilbage til hovedmenuen igen.
6. Tryk på  eller  igen, for at lukke menuen. Skærmmenuen lukker, og projektoren gemmer automatisk de nye indstillinger.

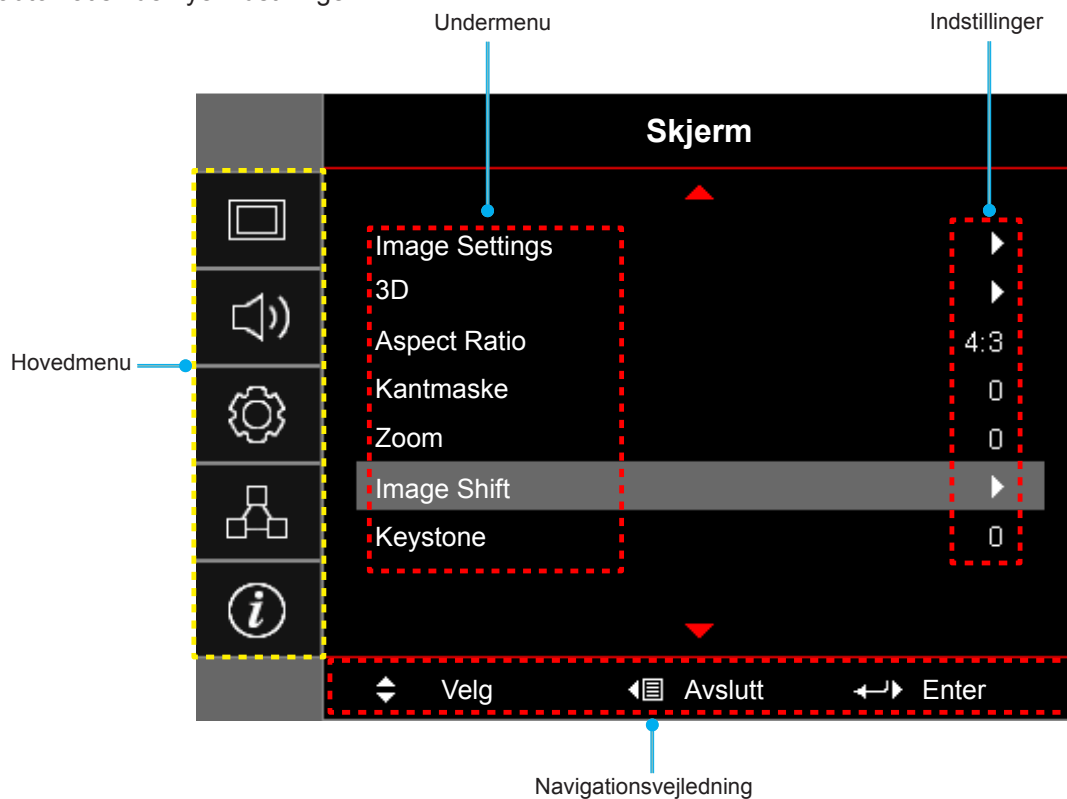

SÅDAN BRUGES PROJEKTOREN







Menutræet i skærmmenuen

Hovedmenu	Undermenu	Undermenu 2	Undermenu 3	Undermenu 4	Værdier	
Skjerm	Image Settings	Skjermmodus	[Data]		Presentasjon	
					Lys	
					Kino	
					Spill	
					sRGB	
					DICOM SIM.	
					Bruker	
					3D	
		Veggfarge			AV [Standard]	
					Svart tavle	
					Lysegul	
					Lysegrønn	
					Lyseblå	
					Rosa	
					Grå	
		Lysstyrke			-50~50	
		Kontrast			-50~50	
		Skarphet			1~15	
		Farve			-50~50	
		Glød			-50~50	
		Gamma	Film			
			Video			
			Grafikker			
			Standard(2.2)			
			1.8			
			2.0			
			2.4			
		Fargeinnstillinger	BrilliantColor™			1~10
			Fargetemperatur	[Datainnstilling]		Varm
						Medium
						Cool
			Color Matching	Farve		R [Standard]
	G					
	B					
	C					
	Y					
	M					
	W					
	Fargetone	-50~50				
	Metning	-50~50				
	Økning	-50~50				

SÅDAN BRUGES PROJEKTOREN

Hovedmenu	Undermenu	Undermenu 2	Undermenu 3	Undermenu 4	Værdier
Skjerm	Image Settings	Fargeinnstillinger	Color Matching	Reset	Avbryt [Standard]
				Avslutt	Ja
			RGB økn./stnd.	Rød forsterking	-50~50
				Grønn forst.	-50~50
				Blå forst.	-50~50
				Rød lysstyrke	-50~50
				Grønn grunninnst.	-50~50
				Blå grunninnst.	-50~50
				Reset	Avbryt [Standard]
			Avslutt	Ja	
			Fargerom[Ikke HDMI-indgang]		Auto [Standard]
					RGB
					YUV
			Fargerom[HDMI-indgang]		Auto [Standard]
					RGB(0~255)
					RGB(16~235)
				YUV	
			Hvitt nivå	0~31 (afhængig af signalet)	
			Svart nivå	-5~5 (afhængig af signalet)	
		IRE	0		
			7.5		
		Signal	Automatic	AV	
				På [Standard]	
			Frekvens	-10~10 (afhængig af signalet) [Standard: 0]	
			Fase	0~31 (afhængig af signalet) [Standard: 0]	
			H. Posisjon	-5~5 (afhængig af signalet) [Standard: 0]	
			V. Posisjon	-5~5 (afhængig af signalet) [Standard: 0]	
		Avslutt			
		Lysstyrkemodeus		[Lampebaserede data]	Lys
					Eco
					Dynamic
					Eco+
		Reset			

SÅDAN BRUGES PROJEKTOREN

Hovedmenu	Undermenu	Undermenu 2	Undermenu 3	Undermenu 4	Værdier	
Skjerm	3D	3D modus			AV	
					DLP-Link [Standard]	
					IR	
		3D → 2D				3D [Standard]
						L
						R
		3D-Format				Auto [Standard]
						SBS
						Top and Bottom
						Frame Sequential
		3D synk. invert				På
						AV [Standard]
	Aspect Ratio				4:3	
					16:9	
					16:10 [modeller med WUXGA]	
					LBX	
					Original	
				Auto		
Kantmaske				0~10 [Standard: 0]		
Zoom				-5~25 [Standard: 0]		
Image Shift	 H				-50~50 [Standard: 0]	
	 V				-50~50 [Standard: 0]	
Keystone				-40~40		
Lyd	Demp				AV [Standard]	
					På	
Volum				0-10 [Standard: 5]		
OPPSETT	Projeksjon				Forfra  [Standard]	
					Rear 	
					Loft-foroven 	
					Bagfra-foroven 	
	Skjermtipe	[modeller med WUXGA]				16:9
						16:10 [Standard]
	Lampeinnstillinger	Lampepåminnelse				AV
						På [Standard]
Lampenullstilling					Avbryt [Standard]	
					Ja	

SÅDAN BRUGES PROJEKTOREN

Hovedmenu	Undermenu	Undermenu 2	Undermenu 3	Undermenu 4	Værdier		
OPPSETT	Filter Settings	Optional Filter Installed			Ja		
					Nei		
		Filter Usage Hours			(Skriverbeskyttet)		
		Filter Reminder				AV	
						300hr	
						500hr [Standard]	
						800hr	
		Filter Reset				1000hr	
						Avbryt [Standard]	
		Power Settings	Direkte på				Ja
						AV [Standard]	
	Signalstrøm på					På	
						AV [Standard]	
	Skrub av automatisk (min)					På	
						0~180 (5 minutters trin) [Standard: 20]	
	Sovtidtaker (min.)		Alltid på				0~990 (30 minutters trin) [Standard: 0]
							Nei [Standard]
	Quick Resume						Ja
							AV [Standard]
	Power Mode (Standby)						På
							Aktiv
	USB Power					Eco [Standard]	
						AV	
	Sikkerhet	Sikkerhet				På	
						AV	
		Sikkerhetstidaker			Måned		
					Dag		
					Timer		
		Endre Passord					
		HDMI Link Settings	HDMI Link				AV
						På	
	Inklusief TV						Nei
						Ja	
Power On Link						Mutual	
						PJ --> Device	
Power Off Link					Device --> PJ		
					AV		
					På		





SÅDAN BRUGES PROJEKTOREN

Hovedmenu	Undermenu	Undermenu 2	Undermenu 3	Undermenu 4	Værdier	
OPPSETT	Testmønster				Grønt netmønster	
					Magenta netmønster	
					Hvidt netmønster	
					Hvit	
					AV	
	Fjernkontrollsinnstilling [afhænger af fjernbetjeningen]	IR-Funktion				På
						AV
		Bruker 1				HDMI2
						Testmønster
						LAN (Kun type 3 (9 IO))
						Lysstyrke
						Kontrast
						Sovtidtaker [Standard]
						Color Matching
						Fargetemperatur
						Gamma
						Projeksjon
						Lampeinnstillinger
						Zoom
						Frys
		Bruker 2				MHL (kun type 2 (8 IO) og type 3 (9 IO))
						HDMI2
						Testmønster
						LAN (Kun type 3 (9 IO))
						Lysstyrke
						Kontrast
						Sovtidtaker
						Color Matching [Standard]
						Fargetemperatur
						Gamma
				Projeksjon		
				Lampeinnstillinger		
			Zoom			
			Frys			
			MHL (kun type 2 (8 IO) og type 3 (9 IO))			

SÅDAN BRUGES PROJEKTOREN

Hovedmenu	Undermenu	Undermenu 2	Undermenu 3	Undermenu 4	Værdier	
OPPSETT	Fjernkontrollsinnstilling [afhænger af fjernbetjeningen]	Bruker 3			HDMI2	
					Testmønster	
					LAN (Kun type 3 (9 IO))	
					Lysstyrke	
					Kontrast	
					Sovtidtaker	
					Color Matching	
					Fargetemperatur [Standard]	
					Gamma	
					Projeksjon	
					Lampeinnstillinger	
					Zoom	
					Frys	
			MHL (kun type 2 (8 IO) og type 3 (9 IO))			
		Projektor ID				0~99
		Muligheter	Språk			English [Standard]
						Deutsch
						Français
						Italiano
						Español
						Português
						Polski
						Nederlands
						Svenska
						Norsk/Dansk
						Suomi
						ελληνικά
						繁體中文
						简体中文
						日本語
						한국어
						Русский
						Magyar
					Čeština	
					عربي	
			ไทย			
			Türkçe			
			فارسی			
			Tiếng Việt			
			Bahasa Indonesia			
			Română			
			Slovenčina			

SÅDAN BRUGES PROJEKTOREN

Hovedmenu	Undermenu	Undermenu 2	Undermenu 3	Undermenu 4	Værdier			
OPPSETT	Muligheter	Undertekster			CC1			
					CC2			
					AV [Standard]			
		Menu Settings	Menyplassing				Foroven venstre 	
							Foroven høyre 	
							Midten  [Standard]	
							Forneden venstre 	
							Forneden høyre 	
		Menu Timer					AV	
							5 sek.	
							10 sek. [Standard]	
		Automatisk kilde					AV [Standard]	
							På	
		Inngangskilde					HDMI1 / MHL	
							HDMI2	
							VGA	
							Video	
		Input Name		HDMI1 / MHL (type 3 (9 IO)/ type 2 (8 IO))			Standard [Standard]	
							Custom	
				HDMI2 (type 3 (9 IO)/ type 2 (8 IO))				Standard [Standard]
								Custom
				HDMI (type 1 (7 IO))				Standard [Standard]
								Custom
				VGA				Standard [Standard]
								Custom
				Video				Standard [Standard]
								Custom
		High Altitude					AV [Standard]	
							På	
		Display Mode Lock					AV [Standard]	
							På	
		Lås tastatur					AV [Standard]	
På								
Skjul Information					AV [Standard]			
					På			
Logo					Standard [Standard]			
					Nøytral			
					Bruker			

SÅDAN BRUGES PROJEKTOREN

Hovedmenu	Undermenu	Undermenu 2	Undermenu 3	Undermenu 4	Værdier
OPPSETT	Muligheter	Bakgrunnsfarge			None [Standard: for Video/Pro-AV]
					Blå [Standard for datamodel]
					Rød
					Grønn
					Grå
					Logo
	Reset	Reset OSD			Avbryt [Standard]
					Ja
Reset to Default				Avbryt [Standard]	
				Ja	
Nettverk (Kun type 3 (9 IO))	LAN	Nettverksstatus			(Skrivebeskyttet)
		MAC-adresse			(Skrivebeskyttet)
		DHCP			AV [Standard]
					På
		IP-adresse			192.168.0.100 [Standard]
		Nettverksmaske			255.255.255.0 [Standard]
		Gateway			192.168.0.254 [Standard]
		DNS			192.168.0.51 [Standard]
	Reset				
	Control	Crestron			AV
					På [Standard] Bemærk: Port 41794.
		Extron			AV
					På [Standard] Bemærk: Port 2023.
		PJ Link			AV
				På [Standard] Bemærk: Port 4352	
AMX Device Discovery			AV		
			På [Standard] Bemærk: Port 9131		
Telnet			AV		
			På [Standard] Bemærk: Port 23		
HTTP			AV		
			På [Standard] Bemærk: Port 80		

SÅDAN BRUGES PROJEKTOREN

Hovedmenu	Undermenu	Undermenu 2	Undermenu 3	Undermenu 4	Værdier	
Informasjon	Regulatory					
	Serial Number					
	Kilde					
	Resolution				00x00	
	Refresh Rate				0,00Hz	
	Skjermmodus					
	Power Mode (Standby)					
	Lampetid	Lys				0 hr
		Eco				0 hr
		Dynamic				0 hr
		Eco+				0 hr
		I alt				
	Nettverksstatus					
	IP-adresse					
	Projektor ID				00~99	
	Filter Usage Hours					
	Lysstyrkemodus					
	Firmwareversion	System				
LAN						
MCU						

Bemærk:

- "Lampenullstilling" i skærmmenuen nulstiller kun både lampetimer i skærmmenuen og lampetimer i servicetilstand. Projiceringstimerne i servicetilstand nulstilles ikke.
- Hver fremvisningsfunktion kan tilpasses og gemmes.
- På 3D-timing deaktiveres zoom/kant-masken, så billedet ikke opdeles.

Skærmmenuen

Vis menuen for billedindstillinger

Skjermmodus (Dataindstilling)

Der er mange optimerede forvalg fra fabrikken for forskellige billedtyper.

- **Presentasjon:** Denne tilstand er egnet til PowerPoint-præsentationer, hvor projektoren er forbundet til en PC.
- **Lys:** Maksimal lysstyrke fra pc-input.
- **Kino:** Velg denne indstilling til en hjemmebiograf.
- **Spill:** Velg denne indstilling for at øge lysstyrken og svartiden, hvis du skal spille videospil.
- **sRGB:** Standardiserede, nøjagtige farver.
- **DICOM SIM.:** Denne tilstand kan projicere et monokrombillede, såsom et røntgenbillede, MRI, osv.
- **Bruker:** Husk brugerindstillinger.
- **3D:** For at se billede i 3D, skal du have et par 3D-briller. Sørg for at din PC/bærbare enhed har et grafik kort med 120 Hz signaludgang og quad buffering, og du skal have en 3D-afspiller.

SÅDAN BRUGES PROJEKTOREN

Veggfarge

Brug denne funktion til, at vise et billede, som er optimeret i forhold til væggens farve. Velg mellem fra, sort tavle, lysegul, lysegrøn, lyseblå, pink og grå.

Lysstyrke

Juster billedets lysstyrke.

Kontrast

Knappen bruges til at regulere forskellen mellem billedets lyseste og mørkeste områder.

Skarphet

Juster billedets skarphed.

Farve

Indstil videobilledet fra sort/hvid til fuldt mættede farver.

Glød

Indstil rød- og grøn- farvebalancen.

Gamma

Indstilling af gammakurven. Når den første opstart og finindstillingen er udført, kan trinene for gammajustering bruges til at optimere billedkvaliteten.

- **Film:** Til hjemmebiograf.
- **Video:** Til video- og tv-kilder.
- **Grafikker:** Til pc- og billedkilder.
- **Standard(2.2):** Til standardindstillinger.
- **1.8/ 2.0/ 2.4:** Til bestemte pc- og billedkilder.

Fargeinnstillinger

Konfigurering af farveindstillingerne.

- **BrilliantColor™:** Dette justerbare punkt udnytter en ny farvebehandlings-algoritme og forbedringer til at opnå højere lysstyrke, som giver billedet virkelige og mere livagtige farver.
- **Fargetemperatur (Dataindstilling):** Vælger farvetemperaturen fra Varm, Middels eller Kald.
- **Color Matching:** Velg mellem følgende valgmuligheder:
 - Farve: Juster farverne rød (R), grøn (G), sort (B), cyan (C), gul (Y), magenta (M) og hvid (W) på billedet.
 - Fargetone: Indstil rød- og grøn- farvebalancen.
 - Metning: Indstil videobilledet fra sort/hvid til fuldt mættede farver.
 - Økning: Juster billedets lysstyrke.
 - Reset: Nulstil farvetilpasningen til fabriksindstillingerne.
 - Avslutt: Luk menuen "Color Matching".
- **RGB økn./stnd.:** Med denne indstilling kan du konfigurere lysstyrke (forstærkning) og kontrast (bias) for et billede.
 - Reset: Nulstil indstillingerne i RGB-forstærkning/forskel til standardindstillingerne.
 - Avslutt: Luk menuen "RGB økn./stnd.".

SÅDAN BRUGES PROJEKTOREN



- **Fargerom (kun på enheder uden HDMI-indgang):** Velg en passende farvematrix blandt følgende: Auto, RGB, eller YUV.
- **Fargerom (kun på enheder med HDMI-indgang):** Velg en passende farvematrix blandt følgende: Auto, RGB(0~255), RGB(16~235), og YUV.
- **Hvitt nivå:** Her kan du justere hvidniveauet, når der modtages videosignaler.
Bemærk: Hvidniveau kan kun justeres for Video/S-Video indgangskilder.
- **Svart nivå:** Her kan du justere svart nivå, når der modtages videosignaler.
Bemærk: Sortniveau kan kun justeres for Video/S-Video indgangskilder.
- **IRE:** Her kan du justere IRE-værdien, når der modtages videosignaler.
Bemærk:
 - IRE er kun tilgængelig på videoformatet NTSC.
 - IRE kan kun indstilles for videoindgangskilder.

Signal

Konfigurering af signalindstillingerne.

- **Automatic:** Konfigurerer automatisk signalet (punkterne Frekvens og Fase vises i grå). Hvis den automatisk konfiguration slås fra, kan punkterne Frekvens og Fase indstilles og gemmes af brugeren.
- **Frekvens:** Ændr billeddatafrekvensen, så den passer til frekvensen på computerens grafikkort. Brug kun denne funktion, hvis billedet flimrer vertikalt.
- **Fase:** Synkroniser skærmens signal-timing med grafikkortet. Hvis billedet er ustabilt eller flimrer, kan det korrigeres med denne funktion.
- **H. Posisjon:** Juster billedets horisontal placering.
- **V. Posisjon:** Juster billedets vertikale placering.
- **Avslutt:** Luk menuen "Signal".

Bemærk: Signal kan kun justeres for RGB/Component indgangskilder.

Lysstyrkemode (Lampebaserede data)

Juster lys modus på lampe-baserede projektorer.

- **Lys:** Velg "Lys" for at forøge lysstyrken.
- **Eco:** Velg "Eco" for at dæmpe projektorens lampe, hvilket nedsætter strømforbruget og forlænger lampens levetid.
- **Dynamic:** Velg "Dynamic" for at dæmpe projektorens lampe, som vil være baseret på lysstyrken af indholdet og justere lampens effektforbrug mellem 100 % og 30 % dynamisk. Lampen levetid forøges.
- **Eco+:** Når Eco+ tilstand er aktiveret, detekteres lysstyrkeniveauet af indholdet automatisk for at nedsætte lampens strømforbrug (op til 70 %) i inaktive perioder.

SÅDAN BRUGES PROJEKTOREN

Reset

Nulstil farveindstillingerne til fabriksindstillingerne.

Vis 3D-menuen

3D modus

Anvend denne mulighed for at deaktivere 3D-funktionen eller vælge en passende 3D-funktion.

- **AV:** Velg "AV" for at slå 3D-tilstanden fra.
- **DLP-Link:** Vælg, for at bruge optimerede indstillinger til DLP Link 3D-briller.
- **IR:** Velg "IR" for at bruge de optimale indstillinger til IP-baserede 3D-briller.

3D → 2D

Brug denne funktion til at angive, hvordan 3D-indholdet skal vises på skærmen.

- **3D:** Vis 3D-signal.
- **L (Venstre):** Vis venstre billede af 3D-indhold.
- **R (Højre):** Vis højre billede af 3D-indhold.

3D-Format

Anvend denne funktion for at vælge det egnede 3D-formatindhold.

- **Auto:** Når et 3D-identifikationssignal identificeres, bliver 3D-format valgt automatisk.
- **SBS:** Vis 3D-signal i "Side-om-Side"-format.
- **Top and Bottom:** Vis 3D-signal i "Top and Bottom"-format.
- **Frame Sequential:** Vis 3D-signal i "Frame Sequential"-format.

3D synk. invert

Anvend denne mulighed for at aktivere/deaktivere funktionen 3D synk. invert spejlvending.

Vis billedforholdsmenuen

Aspect Ratio



Velg billedforholdet på det viste billede mellem følgende valgmuligheder:

- **4:3:** Dette format er til 4:3 indgangskilder.
- **16:9:** Dette format er til 16:9 indgangskilder, såsom HDTV og DVD med forbedring til tv i bredformat.
- **16:10 (kun WUXGA-model):** Dette format er til 16:10 indgangskilder, såsom bærbare computere med bredskærm.
- **LBX:** Dette format er til andre kilder end 16 x 9 og letterbox, og til hvis der bruges et eksternt, 16 x 9 anamorfisk objektiv til at vise i billedforholdet 2,35:1 med fuld opløsning.
- **Original:** Dette format viser det originale billede uden skalering.
- **Auto:** Vælger automatisk det bedste skærmtpe.

SÅDAN BRUGES PROJEKTOREN







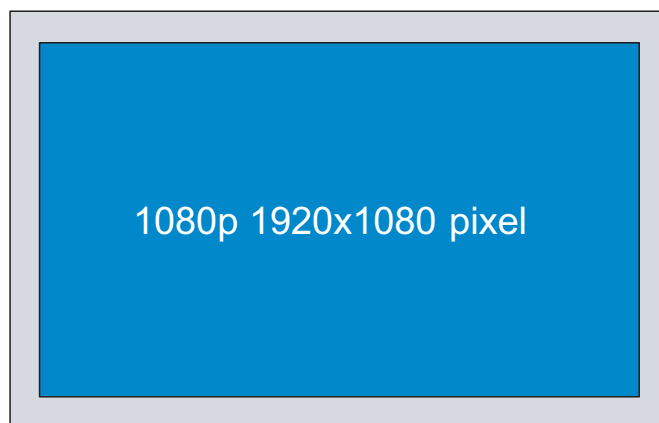
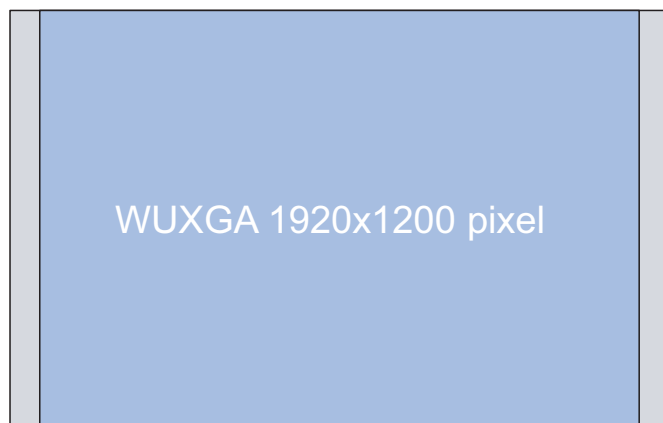

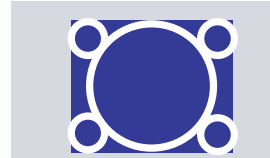
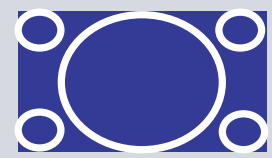
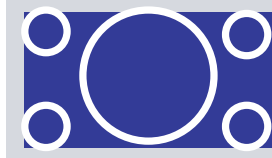
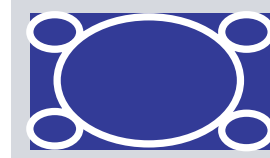

Bemærk:

- Det anses for normalt, at der vises sorte streger på højre og venstre side af billedet ved opløsning WUXGA; og omkring billedet med opløsning 1080p i hver billedforholdstilstand.
- Størrelsen af de sorte streger og kanter ændres, afhængig af højde-bredde-forholdet.

-  Sorte streger
-  WUXGA aktivt område
-  1080p aktivt område

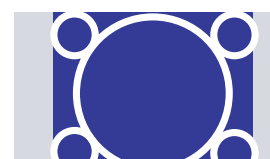

For projektorer med opløsning WUXGA (1920 × 1200)

Format	Aspect Ratio		
	16:10	16:9	4:3
Original			
16:9			
Fuld			
Zoom			
Auto			

SÅDAN BRUGES PROJEKTOREN

Bemærk:

- *Detaljerede oplysninger om LBX-tilstand:*
 - *Nogle dvd'er i letterbox-format er ikke beregnet til 16x9 tv. I dette tilfælde vil billedet ikke se ordentligt ud, når det vises i 16:9-format. Prøv i så tilfælde at afspille dvd'en i 4:3-tilstand. Hvis indholdet ikke er 4:3, vil der være sorte linjer rundt om billedet i 16:9-visning. Ved denne type indhold kan man bruge LBX-tilstanden til at udfylde billedet ved 16:9 visning.*
 - *Hvis du bruger en ekstern, anamorfisk linse, gør LBX-tilstanden det muligt at se medie i 2,35:1-forhold (inklusive anamorfisk dvd og HDTV-kilde). Funktionen understøtter anamorfisk bredde, som er forstørret til 16x9 format i et bredt 2,35:1 billede. I dette tilfælde vises der ingen sorte linjer. Lampens styrke og den vertikale opløsning udnyttes helt.*
- *For at bruge formatet "Superwide", skal du gøre følgende:*
 - a) *Indstil billedformatet til 2,0:1.*
 - b) *Fremvis billedet korrekt på skærmen.*

Oversigt over billedskallering fra 1080P:

16:9 skærm	480i/p	576i/p	1080i/p	720p	PC
4x3	Skalér til 1440x1080.				
16x9	Skalér til 1920x1080.				
LBX	Skaler til 1920x1440 og få det centrale 1920x1080-billede til skærmen.				
Original	- 1:1 afbildningscentreret. - Billedet skales ikke. Billedet vises i en opløsning, der afhænger af indgangskilden.				
Auto	- Hvis dette format vælges, bliver skærmtypen automatisk 16:9 (1920x1080). - Hvis kilden er 4:3, ændres størrelsen automatisk til 1440x1080. - Hvis kilden er 16:9, ændres størrelsen automatisk til 1920x1080. - Hvis kilden er 16:10, ændres størrelsen automatisk til 1920x1200 og området, der vises er 1920x1080.				

Automatisk tilknytningsregel på 1080P:

Auto	Indgangsopløsning		Auto/Skalere	
	H-opløsning	V-opløsning	1920	1080
4:3	640	480	1440	1080
	800	600	1440	1080
	1024	768	1440	1080
	1280	1024	1440	1080
	1400	1050	1440	1080
	1600	1200	1440	1080
Bred Bærbar computer	1280	720	1920	1080
	1280	768	1800	1080
	1280	800	1728	1080
SDTV	720	576	1350	1080
	720	480	1620	1080
HDTV	1280	720	1920	1080
	1920	1080	1920	1080

SÅDAN BRUGES PROJEKTOREN

WUXGA skaleringstabel (skærmtype 16:10):

16 : 10 skærm	480i/p	576i/p	1080i/p	720p	PC
4x3	Skaler til 1600x1200.				
16x10	Skaler til 1920x1200.				
LBX	Skaler til 1920x1440 og viser den midterste del af billedet på 1920x1200.				
Original	- 1:1 afbildningscentreret. - Der udføres ingen skalering; opløsningen afhænger af indgangskilden, som derefter vises.				
Auto	- Hvis dette format vælges, bliver skærmtypen automatisk 16:10 (1920x1200). - Hvis kilden er 4:3, ændres størrelsen automatisk til 1600x1200. - Hvis kilden er 16:9, ændres størrelsen automatisk til 1920x1080. - Hvis kilden er 16:10, ændres størrelsen automatisk til 1920x1200.				

WUXGA automatisk afbildningsregel (skærmtype 16:10):

Auto	Indgangsopløsning		Auto/Skalere	
	H-opløsning	V-opløsning	1920	1200
4:3	640	480	1600	1200
	800	600	1600	1200
	1024	768	1600	1200
	1280	1024	1600	1200
	1400	1050	1600	1200
	1600	1200	1600	1200
Bred Bærbar computer	1280	720	1920	1080
	1280	768	1920	1152
	1280	800	1920	1200
SDTV	720	576	1500	1200
	720	480	1800	1200
HDTV	1280	720	1920	1080

WUXGA skaleringstabel (skærmtype 16:9):

16 : 9 skærm	480i/p	576i/p	1080i/p	720p	PC
4x3	Skalér til 1440x1080.				
16x9	Skalér til 1920x1080.				
LBX	Skaler til 1920x1440 og få det centrale 1920x1080-billede til skærmen.				
Original	- 1:1 afbildningscentreret. - Der udføres ingen skalering; opløsningen afhænger af indgangskilden, som derefter vises.				
Auto	- Hvis dette format vælges, bliver skærmtypen automatisk 16:9 (1920x1080). - Hvis kilden er 4:3, ændres størrelsen automatisk til 1440x1080. - Hvis kilden er 16:9, ændres størrelsen automatisk til 1920x1080. - Hvis kilden er 16:10, ændres størrelsen automatisk til 1920x1200 og området, der vises er 1920x1080.				

SÅDAN BRUGES PROJEKTOREN

WUXGA automatisk afbildningsregel (skærmtpe 16:9):

Auto	Indgangsopløsning		Auto/Skalere	
	H-opløsning	V-opløsning	1920	1080
4:3	640	480	1440	1080
	800	600	1440	1080
	1024	768	1440	1080
	1280	1024	1440	1080
	1400	1050	1440	1080
	1600	1200	1440	1080
Bred Bærbar computer	1280	720	1920	1080
	1280	768	1800	1080
	1280	800	1728	1080
SDTV	720	576	1350	1080
	720	480	1620	1080
HDTV	1280	720	1920	1080
	1920	1080	1920	1080

Åbn kantmask-menuen

Kantmaske

Brug denne funktion til at fjerne støjen på kanterne af videobilledet fra videokodningen.

Åbn zoom-menuen

Zoom

Bruges til at reducere og forstørre billedet på lærredet.

Åbn billedskiftmenuen

Image Shift

Bruges til at justere billedets placering horisontalt (H) og vertikalt (V).

Åbn menuen for trapezkorrektion

Keystone

Bruges til at justere billedforvrængningen, der kan opstå pga. projektorens hældning.

SÅDAN BRUGES PROJEKTOREN

Lydmenu

Menuen for lydløs indstilling

Demp

Brug denne indstilling til midlertidigt at slå lyden fra.

- **På:** Velg "På" for at slå lyden fra.
- **AV:** Velg "AV" for at deaktivere lydløs.

Bemærk:

- *Funktionen "Demp" påvirker lydstyrken fra både de interne og eksterne højttalere.*
- *Når der forbindes en ekstern højttaler, deaktiveres den interne højttaler automatisk.*

Lydstyrkemenue

Volum

Juster lydstyrken.

Opsætningsmenu

Projektionsmenuen

Projeksjon

Velg den foretrukne projektionen mellem forfra, bagfra, loft-foroven og bagfra-foroven.

Indstilling af skærmtype

Skærmtype (kun for WUXGA-model)

Velg mellem skærmtype 16:10 og 16:9.

Indstilling af lampeinnstillinger

Lampepåmindelse

Velg denne funktion for at vise eller skjule advarselsmeddelelsen, når lampepåmindelsen vises. Meddelelsen vises 30 timer før det anbefalede skift af pæren.

Lampenullstilling

Nulstil brændetimerne efter at lampen er blevet udskiftet.

Indstilling af filter Settings

Optional Filter Installed

Angiv indstillinger for advarsel.

- **Ja:** Vis en advarselsmeddelelse efter 500 timers brug.

Bemærk: "Filter Usage Hours / Filter Reminder / Filter Reset" vises kun, hvis "Optional Filter Installed" er "Ja".

- **Nei:** Slå advarselsmeddelelsen fra.

SÅDAN BRUGES PROJEKTOREN

Filter Usage Hours

Viser filtertiden.

Filter Reminder

Velg denne funktion for at vise eller skjule advarselsmeddelelsen, når påmindelsen om udskiftning af filter vises. De tilgængelige muligheder er AV, 300 hr, 500 hr, 800 hr og 1000 hr.

Filter Reset

Nulstil tælleren for støvfilter efter udskiftning eller rengøring af støvfilteret.

Strømindstillingsmenuen

Direkte på

Velg "På" for at aktivere tilstanden Direkte tænding. Projektoren tænder automatisk, når der tændes for strømmen, uden at du skal trykke på "tænd/sluk-knappen" på projektorens tastatur eller på fjernbetjeningen.

Signalstrøm på

Velg "På" for at slå funktionen "Tænd ved signal" til. Herefter tænder projektoren automatisk, når der registreres et signal, uden at du skal trykke på "tænd/sluk-knappen" på kontrolpanelet eller på fjernbetjeningen.

Bemærk:

- Hvis "Signalstrøm på" indstilles til "På" er projektorens strømforbrug over 3 W, når den er på standby.
- "Signalstrøm på" understøtter VGA (RGB-signal) og HDMI.

Skru av automatisk (min)

Her kan du indstille nedtællingstimeren. Nedtællingstimeren starter, så snart projektoren ikke modtager noget signal. Projektoren slukker automatisk, når nedtællingen er færdig (i minutter).

Sovtidtaker (min.)

Indstilling af dvaletimeren

- **Sovtidtaker (min.):** Her kan du indstille nedtællingstimeren. Nedtællingstimeren starter, så snart projektoren ikke modtager noget signal. Projektoren slukker automatisk, når nedtællingen er færdig (i minutter).
Bemærk: Dvaletimeren nulstilles, hver gang projektoren slukkes.
- **Alltid på:** Du skal altid tjekke, for at se om dvaletimeren er slået til.

Quick Resume

Indstil Quick Resume.

- **På:** Hvis projektoren utilsigtet slukkes, vil denne funktion tænde for projektoren med det samme, hvis den vælges inden for 100 sekunder.
- **AV:** Ventilatoren begynder at nedkøle systemet efter 10 sekunder, når brugeren slukker for projektoren.

Power Mode(Standby)

Angiv strømtilstanden.

- **Aktiv:** Velg "Aktiv" for at vende tilbage til normal standbytilstand.
- **Eco:** Velg "Eco" for yderligere at nedsætte strømforbruget < 0,5 W.

Bemærk: Når "Signalstrøm på" slås til, bliver ventilatorerne ved med at køre, når apparatet står på standby.

USB Power

Angiv USB strømindstillingerne.

- **På:** Projektoren tændes altid med en USB strømkilde.

SÅDAN BRUGES PROJEKTOREN

- **AV:** USB strømfunktionen er slået fra.
- **Auto:** Projektoren tændes automatisk af en USB-strømkilde.

Menuen Konfigurér sikkerhed

Sikkerhet

Aktiver denne funktion for at bede om adgangskode, før du kan bruge projektoren.

- **På:** Velg "På" for at bruge adgangskoden, når projektoren startes.
- **AV:** Velg "AV" for at kunne tænde for projektoren uden brug af adgangskode.

Sikkerhetstidtager

Her kan du bruge tidsindstillingen (Måned/Dag/Timer) til at indstille, hvor mange timer projektoren kan bruges. Når tiden udløber, bliver brugeren bedt om at indtaste adgangskoden igen.

Endre Passord

Bruges til at angive eller ændre adgangskoden, som projektoren beder om under opstart.

Indstillingsmenuen for HDMI Link Settings

Bemærk:

- Når HDMI CEC-kompatible enheder forbindes til projektoren med HDMI-kabler, kan de slukkes og tændes via HDMI Link i projektorens skærmmenu. På denne måde kan en eller flere enheder i samme gruppe tændes og slukkes via HDMI Link. På en typisk konfiguration, er din dvd-afspiller muligvis forbundet til projektoren via en forstærker eller et hjemmebiografssystem.

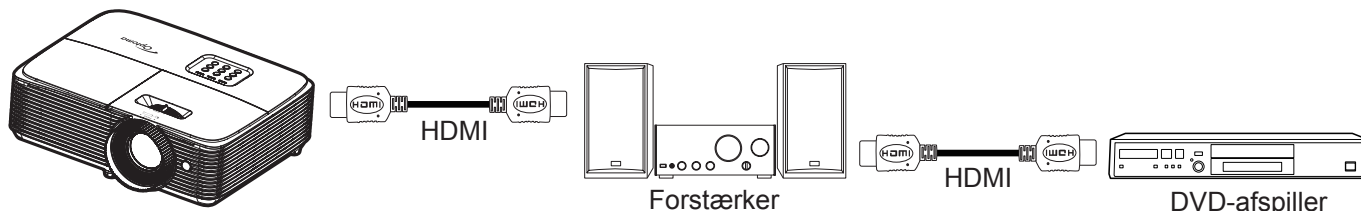

HDMI Link

Slå HDMI Link til og fra. Indstillingerne "Inclusive TV", "Power on Link" og "Power off Link" er kun tilgængelige, hvis "På" er slået til.

Inklusief TV

Indstil funktionen til "Ja", hvis både tv'et og projektoren automatisk skal slukke på samme tid. For at forhindre at begge enheder slukkes på samme tid, indstilles indstillingen til "Nei".

Power On Link

CEC-strøm ved behov.

- **Mutual:** Både projektoren og CEC-enheden tændes samtidigt.
- **PJ --> Device:** CEC-enheden tændes kun, når projektoren er blevet tændt.
- **Device --> PJ:** Projektoren vil blive tændt, når CEC-enheden er blevet tændt.

Power Off Link

Slå denne funktion til, hvis både HDMI Link og projektoren automatisk skal slukke på samme tid.

SÅDAN BRUGES PROJEKTOREN

Indstilling af testmønster

Testmønster

Vælg et testmønster fra Grønt netmønster, Magenta netmønster, Hvidt netmønster, Hvit eller deaktiver denne funktion (AV).

Indstillinger for fjernstyring

IR-Funktion

Indstil IR-funktionen.

- **På:** Vælg "På", hvorefter projektoren kan betjenes med fjernbetjeningen fra IR modtageren på toppen.
- **AV:** Vælg "AV", hvorefter projektoren ikke kan betjenes med fjernbetjeningen. Ved at vælge "AV", kan du bruge tastaturet.

Bruker 1/ Bruker 2/ Bruker 3 (Type 1)

Indstil standardfunktion for Bruker1, Bruker2 eller Bruker3 som genvejstaster for HDMI (type 1 (7 IO)) eller HDMI 2 (type 3 (9 IO)/type 2(8 IO)), prøvebillede, lysstyrke, kontrast, dvaletimer, farvetilpasning, farvetemperatur, gamma, projicering, lampeindstillinger, zoom og frys.

Bruker1/ Bruker 2/ Bruker 3 (type 2)

Indstil standardfunktion for Bruker1, Bruker2 eller Bruker3 som genvejstaster for HDMI (type 1 (7 IO)) eller HDMI 2 (type 3 (9 IO)/type 2(8 IO)), prøvebillede, lysstyrke, kontrast, dvaletimer, farvetilpasning, farvetemperatur, gamma, projicering, lampeindstillinger, zoom, frys og MHL.

Bruker 1/ Bruker 2/ Bruker 3 (Type 3)

Indstil standardfunktion for Bruker1, Bruker2 eller Bruker3 som genvejstaster for HDMI (type 1 (7 IO)) eller HDMI 2 (type 3 (9 IO)/type 2(8 IO)), prøvebillede, LAN, lysstyrke, kontrast, dvaletimer, farvetilpasning, farvetemperatur, gamma, projicering, lampeindstillinger, zoom, frys og MHL.

Indstilling af projektor ID

Projektor ID

I denne menu kan id-nummeret konfigureres (område 0-99), så en bruger kan styre projektoren via kommandoen RS232.

Menuindstillinger

Språk

Velg om menusproget skal være engelsk, tysk, fransk, italiensk, spansk, portugisisk, polsk, hollandsk, svensk, norsk/dansk, finsk, græsk, traditionelt kinesisk, forenklet kinesisk, japansk, koreansk, russisk, ungarsk, tjekkisk, arabisk, thai, tyrkisk, farsi, vietnamesisk, indonesisk, rumænsk eller slovakisk.

Undertekster

Undertekster er en tekstudgave af programmets lyd, eller andre oplysninger, der vises på skærmen. Hvis indgangssignalet vises med undertekster, kan du slå funktionen til, og se kanalerne. De tilgængelige valgmuligheder er "AV", "CC1" og "CC2".

Bemærk: *Undertekst er kun tilgængelig for Video NTSC.*

Menu Settings

Velg menuens placering på skærmen, og konfigurer menutimeren.

- **Menyplassering:** Vælg, hvor menuen skal være på skærmen.
- **Menu Timer:** Vælg, hvor lang tid menuen skal være på skærmen.

Automatisk kilde

Hvis du angiver denne indstilling til "På" og trykker på  på projektorens tastatur eller på  på fjernbetjeningen, vælges den næste tilgængelige indgangskilde automatisk. Angiv "AV" for at deaktivere automatisk kildevalg.

SÅDAN BRUGES PROJEKTOREN

Inngangskilde

Vælg indgangskilden mellem HDMI1 / MHL, HDMI2 eller HDMI, VGA og Video.

Input Name

Bruges til at omdøbe indgangsfunktionerne, så man nemmere kan kende forskel på dem. De tilgængelige valgmuligheder er HDMI1 / MHL, HDMI2 eller HDMI, VGA og Video.

High Altitude

Når "På" er valgt, drejer ventilatoren hurtigere. Denne funktion er praktisk i højder, hvor luften er tynd.

Display Mode Lock

Velg "På" eller "AV" for at låse skærmindstillingerne og for at låse dem op igen.

Lås tastatur

Når tastaturlåsen står på "På", er betjeningstastaturet låst. Men projektoren kan stadig betjenes med fjernbetjeningen. Ved at vælge "AV", kan du bruge tastaturet igen.

Skjul Information

Aktiver denne funktion for at skjule infomeddelelsen.

- **På:** Velg "På" for at skjule infomeddelelsen.
- **AV:** Vælg "AV" for at vise "søge" meddelelsen.

Logo

Brug denne funktion til at indstille den ønskede opstartsskærm. Hvis der foretages ændringer, tages de i brug den efterfølgende gang projektoren tændes.

- **Standard:** Standard-opstartsskærmen.
- **Nøytral:** Der vises ikke noget logo på opstartsskærmen.
- **Bruger:** Brug gemt billede som logo.

Bakgrunnsfarge

Brug denne funktion til at vælge om skærmen skal være rød, grøn, grå, om den ikke skal vise nogen farver, eller om den skal vise et logo, når projektoren ikke modtager et signal.

Bemærk: Hvis baggrunnsfarven er indstillet til "None", er den sort.

Nulstil indstillingsmenuen

Reset OSD

Nulstiller indstillingsmenuen til fabriksindstillingerne.

Reset to Default

Nulstiller hele indstillingsmenuen til fabriksindstillingerne.

Netværksmenu (Type 3)

LAN-netværksmenu

Nettverksstatus

Viser status for netværksforbindelsen (skrivebeskyttet).

MAC-adresse

Se MAC-adressen (skrivebeskyttet).

SÅDAN BRUGES PROJEKTOREN

DHCP

Denne funktion bruges til at slå DHCP-funktionen til og fra.

- **På:** Projektor henter automatisk en IP-adresse fra dit netværk.
- **AV:** Beregnet til at tildele en IP-adresse, undernetmaske, gateway og DNS-konfigurationen manuelt.

Bemærk: Skærmmenuen tildeler automatisk de angivne værdier.

IP-adresse

Viser IP-adressen.

Netværksmaske

Viser undernetmaskenummer.

Gateway

Viser standard-gatewayen til netværket, der har forbindelse til projektoren.

DNS

Viser DNS-nummeret.

Sådan styres projektoren med webbrowseren

1. Stil DHCP-indstillingen på projektoren på "På" for at tillade en DHCP-server automatisk at tildele en IP-adresse.
2. Åbn webbrowseren på din pc, og indtast projektorens IP-adresse ("Netværk > LAN > IP-adresse").
3. Indtast brugernavn og adgangskode, og klik derefter på "Login". Herefter åbner projektorens webkonfigurationsside.

Bemærk:

- Standardbrugernavn og adgangskode er "admin".
- Trinnene i dette afsnit er beregnet til Windows 7.

Sådan oprettes en direkte forbindelse mellem projektoren og computeren*

1. Stil DHCP-indstillingen på projektoren på "AV".
2. Konfigurer IP-adresse, undernetmaske, gateway og DNS på projektoren ("Netværk > LAN").
3. Åbn siden **Netværks- og delingscenter** på din pc, og tildel de identiske netværksparametre til pc'en som angivet på projektoren. Klik på "OK" for at gemme parametrene.

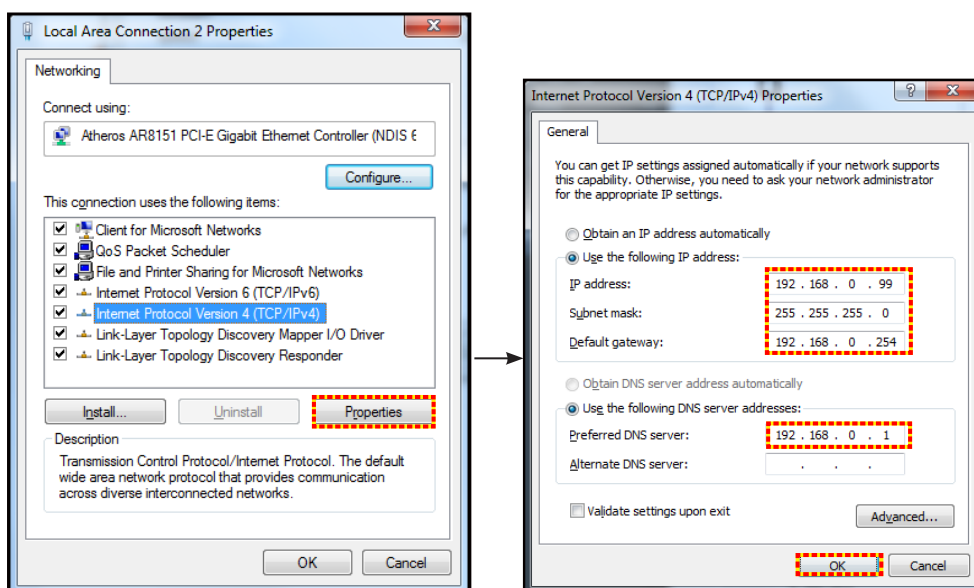

4. Åbn webbrowseren på din pc, og indtast IP-adressen, som blev tildelt i trin 3, i URL-feltet. Tryk derefter på "Enter".

SÅDAN BRUGES PROJEKTOREN

Reset

Nulstil alle værdierne for LAN-parametrene.

Netværksmenu

Crestron

Brug denne funktion til at vælge den ønskede netværksfunktion (port: 41794).

For yderligere oplysninger henvises til <http://www.crestron.com> og www.crestron.com/getroomview.

Extron

Brug denne funktion til at vælge den ønskede netværksfunktion (port: 2023).

PJ Link

Brug denne funktion til at vælge den ønskede netværksfunktion (port: 4352).

AMX Device Discovery

Brug denne funktion til at vælge den ønskede netværksfunktion (port: 9131).

Telnet

Brug denne funktion til at vælge den ønskede netværksfunktion (port: 23).

HTTP

Brug denne funktion til at vælge den ønskede netværksfunktion (port: 80).

Menuen Konfigurér netværksindstillinger

LAN RJ45-funktion

Af hensyn til enkelhed og brugervenlighed er projektoren udstyret med forskellige funktioner til netværks- og fjernstyring. Projektorens LAN/RJ45-funktion giver netværksadgang til fx fjernbetjening: Indstillinger for tænd/sluk, lysstyrke og kontrast. Du kan desuden se projektorens statusinformationer, som fx: Video-kilde, Lydløs osv.

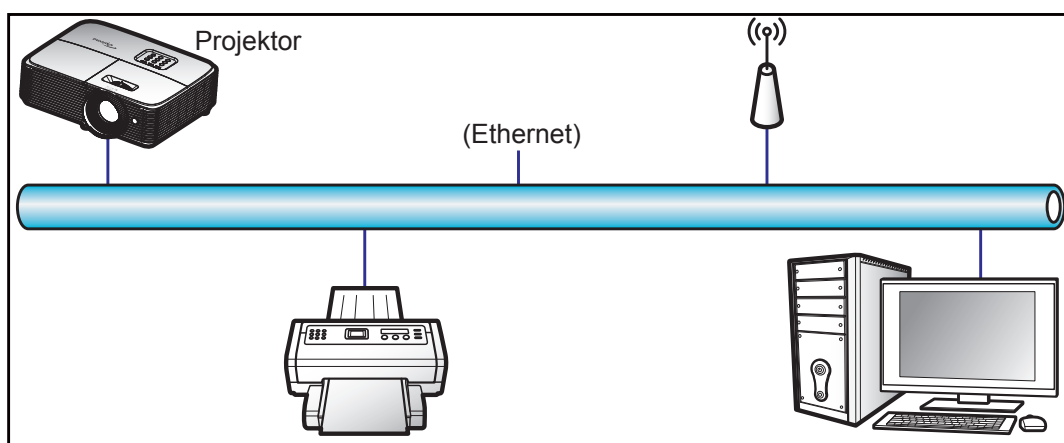

Funktionerne til kabelforbundet LAN

Projektoren kan styres af en pc (bærbar) eller andre eksterne enheder via LAN/RJ45-porten, og den er kompatibel med Crestron/Extron/AMX (enhedsregistrering)/PJLink.

- Crestron er et registreret varemærke tilhørende Crestron Electronics Inc. i USA.
- Extron er et registreret varemærke tilhørende Extron Electronics Inc. i USA.
- AMX er et registreret varemærke tilhørende AMX LLC i USA.

SÅDAN BRUGES PROJEKTOREN

- JBmia afventer registrering af PJLink som et varemærke og logo i Japan, USA og andre lande.

Projektoren understøtter specificerede Crestron Electronics controller-kommandoer og relateret software som fx RoomView®.

<http://www.crestron.com/>

Denne projektor understøtter Extron-enheder som reference.

<http://www.extron.com/>

Denne projektor understøtter AMX (enhedsregistrering).

<http://www.amx.com/>

Denne projektor understøtter alle kommandoer fra PJLink Klasse 1 (version 1.00).

<http://pjlink.jbmia.or.jp/english/>

For mere detaljerede oplysninger om de forskellige typer eksterne enheder, som kan forbindes til LAN/RJ45-porten og styre/fjernstyre projektoren, samt tilhørende betjeningskommandoer på hver eksterne enhed, bedes du kontakte vores kundeservice direkte.

LAN RJ45

1. Forbind et RJ45-kabel til RJ45-portene på projektoren og til PC'en (bærbar).

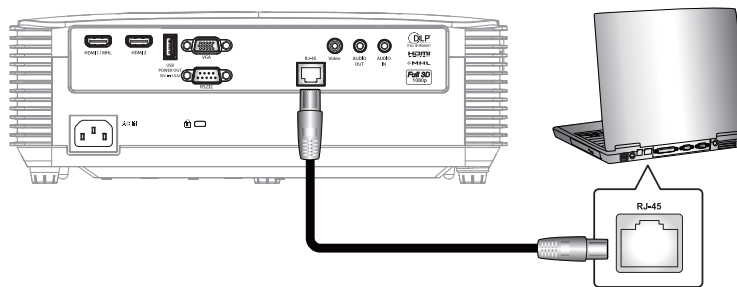

2. På pc'en (bærbar) vælges **Start > Kontrolpanel > Netværksforbindelser**.

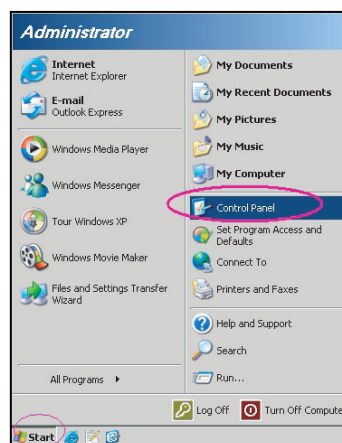

SÅDAN BRUGES PROJEKTOREN

3. Højreklik på **Lokal forbindelse**, og vælg **Egenskaber**.

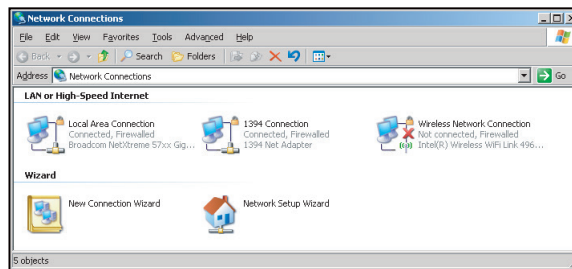

4. I vinduet **Egenskaber**, skal du vælge fanen **Generelt**, og vælg **Internet Protocol (TCP/IP)**.

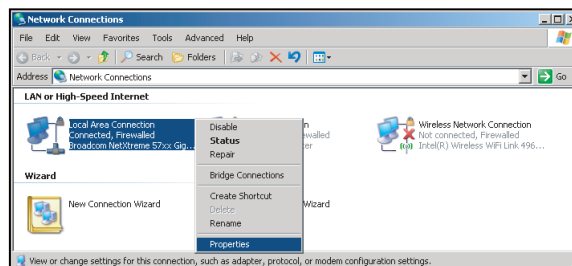

5. Klik på "Egenskaber".

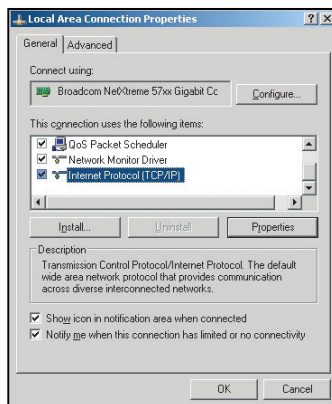

6. Indtast IP-adresse og undernetmaske, og tryk på "OK".

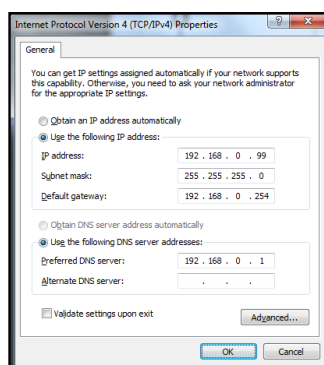

SÅDAN BRUGES PROJEKTOREN

- Tryk på knappen "Menu" på projektoren.
- Åbn **Nettverk** > **LAN** på projektoren.
- Indtast følgende forbindelsesparametre:
 - DHCP: AV
 - IP-adresse: 192.168.0.100
 - Netværksmaske: 255.255.255.0
 - Gateway: 192.168.0.254
 - DNS: 192.168.0.1
- Tryk på "Enter" for at bekræfte indstillingerne.
- Åbn en webbrowser, som fx Microsoft Internet Explorer med Adobe Flash Player 9.0 eller nyere installeret.
- Indtast IP-adressen i adressefeltet: 192.168.0.100.



- Tryk på "Enter". Projektoren er nu konfigureret for fjernbetjening. LAN/RJ45-funktionen vises på følgende måde:

Informationsside

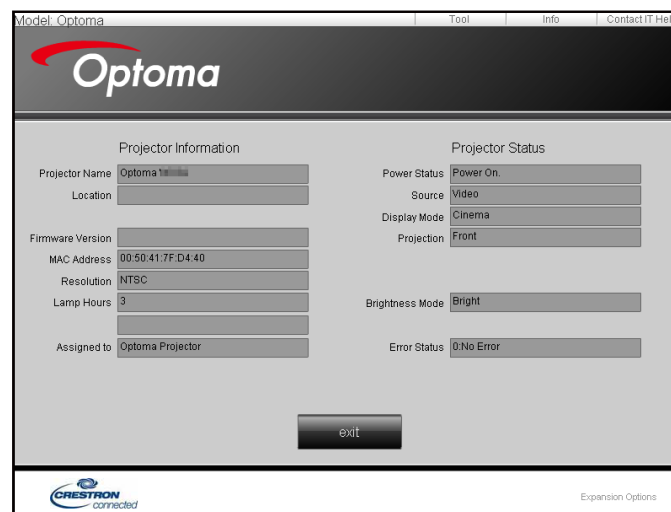

Forside



SÅDAN BRUGES PROJEKTOREN

Værktøjsside

The screenshot shows the 'Værktøjsside' (Tool page) of the Optoma projector's web interface. The page is titled 'Model: Optoma' and has a navigation bar with 'Tool', 'Info', and 'Contact IT Help'. The main content area is divided into three sections: 'Crestron Control', 'Projector', and 'User Password'. The 'Crestron Control' section has fields for 'IP Address' (192.168.0.7), 'IP ID' (7), and 'Port' (41794), with a 'Send' button. The 'Projector' section has fields for 'Projector Name' (Optoma), 'Location', 'Assigned to' (Optoma Projector), 'DHCP' (Enabled), 'IP Address' (192.168.0.100), 'Subnet Mask' (255.255.255.0), 'Default Gateway' (192.168.0.254), and 'DNS Server' (192.168.0.1), with a 'Send' button. The 'User Password' section has 'Enabled' checkboxes for both 'User Password' and 'Admin Password', and 'New Password' and 'Confirm' fields for each, with 'Send' buttons. An 'exit' button is at the bottom center. The footer includes the 'CRESTRON connected' logo and 'Expansion Options'.

Kontakt IT-afdelingen

The screenshot shows a simple contact form with a title bar 'Title' and a close button 'X'. Below the title bar is a large empty text input field and a 'Send' button.

RS232 med Telnet-funktion

Projektoren understøtter en alternativ RS232-kommandostyring, som kaldes "RS232 med TELNET", til LAN/RJ45 betjeningsoverfladen.

Startvejledning til "RS232 med Telnet"

- Kontroller og hent IP-adresse i projektorens skærmmenu.
- Sørg for at din PC/bærbare har adgang til projektorens webside.
- Sørg for at slå "Windows Firewall" fra, hvis "TELNET" filtreres fra af din pc/bærbare.

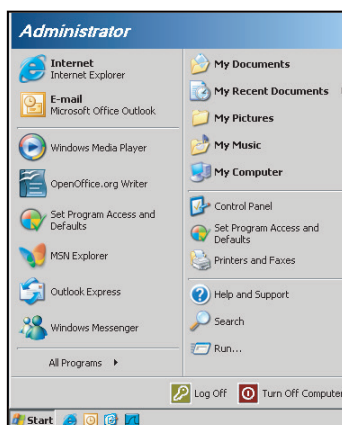

1. Vælg **Start > Alle programmer.>Tilbehør > Kommandoprompt.**

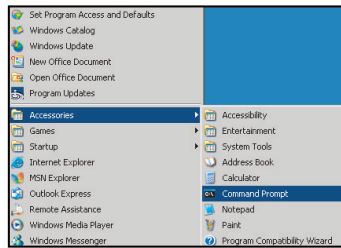

2. Indtast kommandoen i formatet som vist nedenfor:
 - telnet ttt.xxx.yyy.zzz 23 (trykket på "Enter")
 - (ttt.xxx.yyy.zzz: Projektorens IP-adresse)
3. Hvis Telnet-forbindelsen er klar, og brugeren har indtastet RS232-kommandoen, skal der herefter trykkes på "Enter", hvorefter RS232-kommandoen er klar til brug.

Specifikationer for "RS232 med TELNET":

1. Telnet: TCP.
2. Telnet-port: 23 (for yderligere oplysninger kan du kontakte kundeservice).
3. Telnet-programmet: Windows "TELNET.exe" (konsolindstilling).
4. Manuel afbrydelse af RS232 med Telnet: Luk
5. Telnet-programmet i Windows direkte når TELNET-forbindelsen er klar.
 - Begrænsning 1 på Telnet-styring: Der er mindre end 50 bytes netværksdata til Telnet-styreprogrammer.
 - Begrænsning 2 på Telnet-styring: Der er mindre end 26 bytes til en komplet RS232-kommando til Telnet-styring.
 - Begrænsning 3 på Telnet-styring: Minimumsforsinkelsen på efterfølgende RS232-kommando skal mindst være 200 (ms).

Info-menuen

Info-menuen

Se følgende oplysningerne om projektoren:

- Regulatory
- Serial Number
- Kilde
- Resolution
- Refresh Rate
- Skjermmodus
- Power Mode(Standby)
- Lampetid
- Nettverksstatus (Kun type 3)
- IP-adresse
- Projektor ID
- Filter Usage Hours
- Lysstyrkemodus
- Firmwareversion

VEDLIGEHOELDELSE

Udskiftning af lampen

Projektoren udregner selv lampens levetid. Når lampen er ved at nå afslutningen på sin levetid, vises en advarsel på skærmen.



Når du ser denne meddelelse, skal du kontakte din lokale forhandler eller servicecenter og få udskiftet lampen hurtigst muligt. Sørg for, at projektoren har kølet ned i mindst 30 minutter, inden du udskifter lampen.



Warning: Hvis projektoren er loftmonteret, skal du være yderst forsigtig, når du åbner panelet til pæren. Det anbefales at bruge sikkerhedsbriller, når du udskifter lampen på en loftsmonteret projektor. Pas på, at der ikke falder løse dele ud af projektoren.



Warning: Lamperummet er varmt! Lad det køle ned, inden du udskifter lampen!



Warning: For at minimere risikoen for personskade, skal du undgå at tabe lampemodulet og røre ved selve lampen. Pæren kan gå i stykker og forårsage skade, hvis den tabes.

VEDLIGEHOELDELSE

Udskiftning af lampen (fortsat)

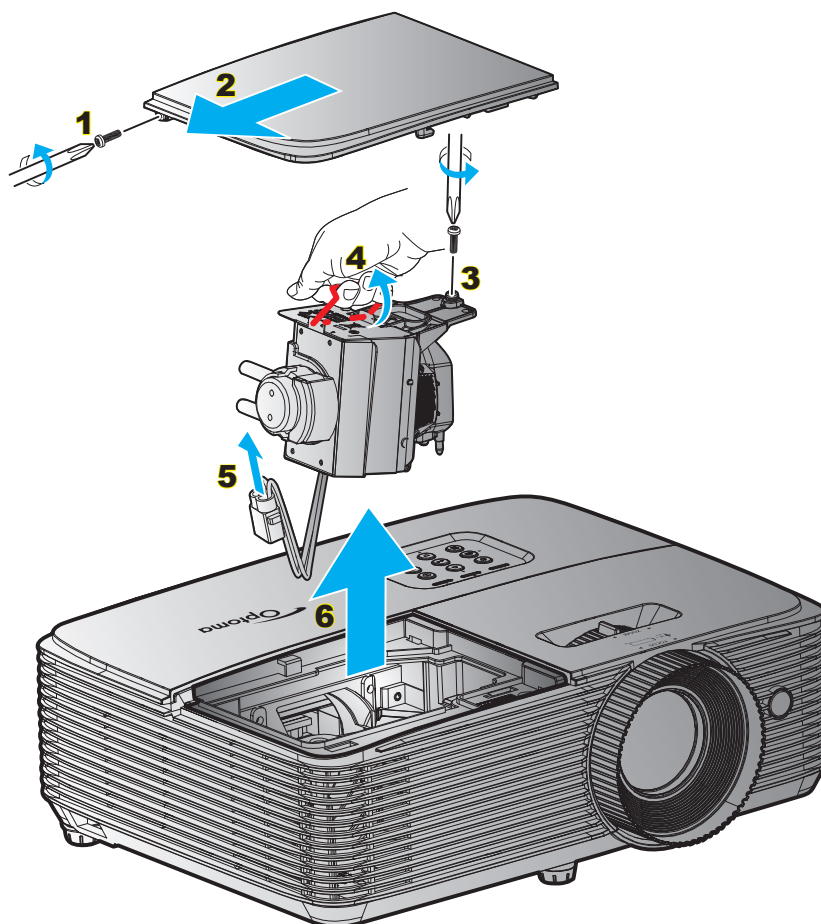

Procedure:

1. Sluk for projektoren ved at trykke på "⏻" på fjernbetjeningen eller på projektorens tastatur.
2. Lad projektoren køle ned i mindst 30 minutter.
3. Træk stikket ud af stikkontakten.
4. Skru skruen af dækslet. **1**
5. Tag hættten af. **2**
6. Skru skruerne på lampemodulet ud. **3**
7. Løft lampehåndtaget. **4**
8. Træk ledningen til lampen ud. **5**
9. Tag forsigtigt lampemodulet ud. **6**
10. Følg vejledningerne i omvendt orden, når lampemodulet skal sættes tilbage.
11. Tænd for projektoren og nulstil lampetimeren.
12. Lampenullstilling: (i) Tryk på "Menu" → (ii) Velg "OPPSETT" → (iii) Velg "Lampeinnstillinger" → (iv) Velg "Lampenullstilling" → (v) Velg "Ja".

Bemærk:

- Skruerne på lampedækslet og lampen kan ikke fjernes.
- Projektoren kan ikke tændes, hvis lampedækslet ikke er genanbragt på projektoren.
- Rør ikke lampeglasset. Håndolie kan få lampen til at splintre. Hvis du kom til at røre lampemodulet, skal du tørre det af med en tør klud.

VEDLIGEHOELDELSE

Installation og rengøring af støvfilter

Installation af støvfilter

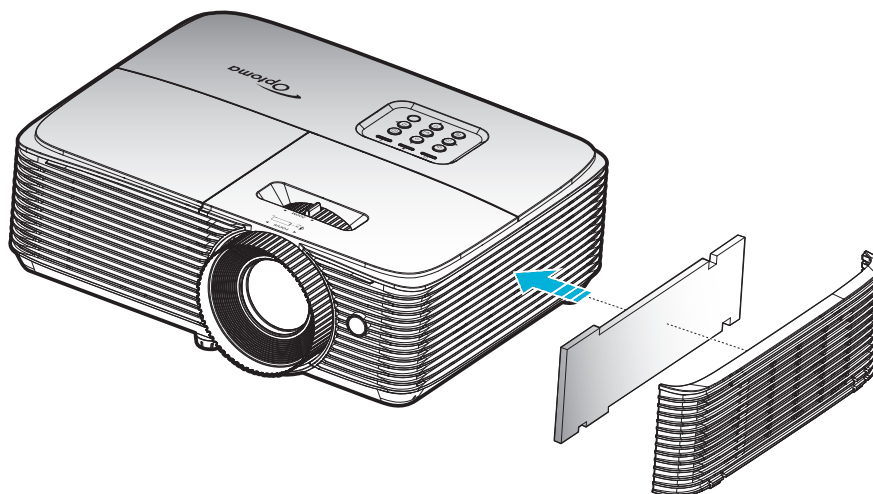

Bemærk: Støvfiltre er kun påkrævet/leveret i udvalgte regioner med store mængder støv.

Rengøring af støvfilter

Det anbefales at rengøre støvfilteret hver 3. måned. Rengør det oftere hvis projektoren bliver brugt i støvede omgivelser.

Procedure:

1. Sluk for projektoren ved at trykke på "⏻" på fjernbetjeningen eller på projektorens tastatur.
2. Træk stikket ud af stikkontakten.
3. Tag forsigtigt støvfilteret af. **1**
4. Rengør eller udskift støvfilteret. **2**
5. Følg vejledningerne i omvendt orden, når støvfilteret skal sættes tilbage.

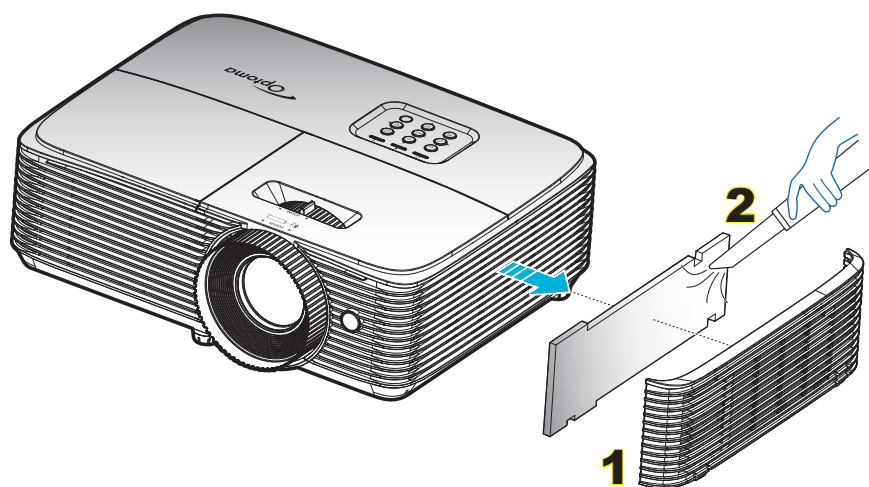

YDERLIGERE OPLYSNINGER

Kompatible opløsninger

Digital kompatibilitet

B0/Eableret timing	B0/Standard timing	B0/Detaileret timing	B1/Video mode	B1/Detaileret timing
720x400 på 70 Hz	SVGA:	Generisk timing:	640x480p på 60 Hz	720x480p på 60 Hz
640x480 på 60 Hz	800x600 på 120 Hz	XGA: 1024x768 på 60 Hz	720x480p på 60 Hz	1280x720p på 60 Hz
640x480 på 67 Hz	1024x768 på 120 Hz	WXGA: 1280x800 på 60 Hz; 1280x720 på 60 Hz	1280x720p på 60 Hz	1366x768 på 60 Hz
640x480 på 72 Hz	1280x800 på 60 Hz	1080P: 1920x1080 på 60 Hz	1920x1080i på 60 Hz	1920x1080i på 50 Hz
640x480 på 75 Hz	1280x1024 på 60 Hz	WUXGA: 1920x1200 på 60 Hz	720(1440)x480i på 60 Hz	1920x1080p på 60 Hz
800x600 på 56 Hz	1680x1050 på 60 Hz		1920x1080p på 60 Hz	
800x600 på 60 Hz	1280x720 på 60 Hz		720x576p på 50 Hz	
800x600 på 72 Hz	1280x720 på 120 Hz		1280x720p på 50 Hz	
800x600 på 75 Hz	1600x1200 på 60 Hz		1920x1080i på 50 Hz	
832x624 på 75 Hz	XGA/WXGA:		720(1440)x576i på 50 Hz	
1024x768 på 60 Hz	1440x900 på 60 Hz		1920x1080p på 50 Hz	
1024x768 på 70 Hz	1024x768 på 120 Hz		1920x1080p på 24 Hz	
1024x768 på 75 Hz	1280x800 på 60 Hz		1920x1080p på 30 Hz	
1280x1024 på 75 Hz	1280x1024 på 60 Hz			
1152x870 på 75 Hz	1680x1050 på 60 Hz			
	1280x720 på 60 Hz			
	1280x720 på 120 Hz			
	1600x1200 på 60 Hz			
	1080P og WUXGA:			
	1280x720 på 60 Hz			
	1280x800 på 60 Hz			
	1280x1024 på 60 Hz			
	1400x1050 på 60 Hz			
	1600x1200 på 60 Hz			
	1440x900 på 60 Hz			
	1280x720 på 120 Hz			
	1024x768 på 120 Hz			

Analog kompatibilitet

B0/Eableret timing	B0/Standard timing	B0/Detaileret timing	B1/Video mode	B1/Detaileret timing
720x400 på 70 Hz	SVGA:	Generisk timing:		1366x768 på 60 Hz
640x480 på 60 Hz	800x600 på 120 Hz	XGA: 1024x768 på 60 Hz		
640x480 på 67 Hz	1024x768 på 120 Hz	WXGA: 1280x800 på 60 Hz; 1280x720 på 60 Hz		
640x480 på 72 Hz	1280x800 på 60 Hz	1080P: 1920x1080 på 60 Hz		
640x480 på 75 Hz	1280x1024 på 60 Hz	WUXGA: 1920x1200 på 60 Hz		
800x600 på 56 Hz	1680x1050 på 60 Hz			
800x600 på 60 Hz	1280x720 på 60 Hz			
800x600 på 72 Hz	1280x720 på 120 Hz			
800x600 på 75 Hz	1600x1200 på 60 Hz			

YDERLIGERE OPLYSNINGER

B0/Etableret timing	B0/Standard timing	B0/Detaileret timing	B1/Video mode	B1/Detaileret timing
832x624 på 75 Hz	XGA/WXGA:			
1024x768 på 60 Hz	1440x900 på 60 Hz			
1024x768 på 70 Hz	1024x768 på 120 Hz			
1024x768 på 75 Hz	1280x800 på 60 Hz			
1280x1024 på 75 Hz	1280x1024 på 60 Hz			
1152x870 på 75 Hz	1680x1050 på 60 Hz			
	1280x720 på 60 Hz			
	1280x720 på 120 Hz			
	1600x1200 på 60 Hz			
	1080P og WUXGA:			
	1280x720 på 60 Hz			
	1280x800 på 60 Hz			
	1280x1024 på 60 Hz			
	1400x1050 på 60 Hz			
	1600x1200 på 60 Hz			
	1440x900 på 60 Hz			
	1280x720 på 120 Hz			
	1024x768 på 120 Hz			

True 3D Video kompatibilitet

Indgangsopløsning	Indgangstiming			
HDMI 1.4a 3D Input	1280x720P på 50 Hz	Top and Bottom		
	1280x720P på 60 Hz	Top and Bottom		
	1280x720P på 50 Hz	Billedpakning		
	1280x720P på 60 Hz	Billedpakning		
	1920x1080i på 50 Hz	Side-om-Side (halv)		
	1920x1080i på 60 Hz	Side-om-Side (halv)		
	1920x1080P på 24 Hz	Top and Bottom		
	1920x1080P på 24 Hz	Billedpakning		
	HDMI 1.3	1920x1080i på 50 Hz	Side-om-Side (halv)	SBS mode er slået til
		1920x1080i på 60 Hz		
1280x720P på 50 Hz				
1280x720P på 60 Hz				
800x600 på 60 Hz				
1024x768 på 60 Hz				
1280x800 på 60 Hz		Top and Bottom	TAB-tilstand slået til	
1920x1080i på 50 Hz				
1920x1080i på 60 Hz				
1280x720P på 50 Hz				
1280x720P på 60 Hz				
800x600 på 60 Hz				
1024x768 på 60 Hz				
1280x800 på 60 Hz				
480i	HQFS	3D-format er billedsekvens		

Bemærk:

- Hvis 3D-kilden er 1080p på 24 Hz, skal DMD afspille med integral multiple med 3D-funktion.
- Understøttelse af NVIDIA 3DTV kan afspilles, hvis der ikke er et patentgebyr fra Optoma. 1080i på 25 Hz og 720p på 50 Hz kører med 100 Hz. Andre 3D-formater kører med 120 Hz.
- 1080p på 24hz kører i 144Hz.

YDERLIGERE OPLYSNINGER

Billedstørrelse og projiceringsafstand

WUXGA

Ønsket afstand (m)	Skærmstørrelse		Top	Skærmstørrelse		Top
	(Min. zoom)			(Maks. zoom)		
	Diagonal (tommer)	B (cm) x H (cm)	Fra bunden til toppen af billedet (cm)	Diagonal (tommer)	B (cm) x H (cm)	Fra bunden til toppen af billedet (cm)
1,2	34,39	74 x 46	51	38	82 x 51	56
2	57	123 x 77	85	63	136 x 85	94
2,5	72	154 x 96	106	79	170 x 106	117
3	86	185 x 116	127	95	204 x 128	140
3,5	100	216 x 135	149	111	238 x 149	164
4	115	247 x 154	170	126	272 x 170	187
5	143	309 x 193	212	158	340 x 213	234
6	172	370 x 231	255	189	408 x 255	281
7	201	432 x 270	297	221	476 x 298	327
8	229	494 x 309	340	253	544 x 340	374
9	258	556 x 347	382	284	612 x 383	421
10	287	617 x 386	424	315,83	680 x 425	468

Bemærk: Zoomforholdet er 1,10x.

Ønsket billedstørrelse		afstand (m)		Top (cm)
Diagonal (tommer)	B (cm) x H (cm)	Maks. zoom	Min. zoom	Fra bunden til toppen af billedet
38	82 x 51	1,2	1,3	56
50	108 x 67	1,6	1,7	74
60	129 x 81	1,9	2,1	89
70	151 x 94	2,2	2,4	104
80	172 x 108	2,5	2,8	118
90	194 x 121	2,8	3,1	133
100	215 x 135	3,2	3,5	148
120	258 x 162	3,8	4,2	178
150	323 x 202	4,7	5,2	222
200	431 x 269	6,3	7,0	296
250	538 x 337	7,9	8,7	370
300	646 x 404	9,5	10,5	444
315,8	680 x 425	10,0	11,0	468

Bemærk: Zoomforholdet er 1,10x.

YDERLIGERE OPLYSNINGER

1080p

Ønsket afstand (m)	Skærmstørrelse		Top	Skærmstørrelse		Top
	(Min. zoom)		Fra bunden til toppen af billedet (cm)	(Maks. zoom)		Fra bunden til toppen af billedet (cm)
	Diagonal (tommer)	B (cm) x H (cm)		Diagonal (tommer)	B (cm) x H (cm)	
1,2	33,46	74 x 42	48	37	82 x 46	53
2	56	123 x 69	81	61	136 x 77	89
2,5	70	154 x 87	101	77	170 x 96	111
3	84	185 x 104	121	92	204 x 115	133
3,5	98	216 x 122	141	108	238 x 134	155
4	112	247 x 139	161	123	272 x 153	178
5	139	309 x 174	201	154	340 x 191	222
6	167	370 x 208	242	184	408 x 230	266
7	195	432 x 243	282	215	476 x 268	311
8	223	494 x 278	322	246	544 x 306	355
9	251	556 x 313	363	277	612 x 344	399
10	279	617 x 347	403	307,29	680 x 383	444

Bemærk: Zoomforholdet er 1,10x.

Ønsket billedstørrelse		afstand (m)		Top (cm)
Diagonal (tommer)	B (cm) x H (cm)	Maks. zoom	Min. zoom	Fra bunden til toppen af billedet
37	82 x 46	1,2	1,3	53
40	89 x 50	1,3	1,4	58
50	111 x 62	1,6	1,8	72
60	133 x 75	2,0	2,2	87
70	155 x 87	2,3	2,5	101
80	177 x 100	2,6	2,9	116
90	199 x 112	2,9	3,2	130
100	221 x 125	3,3	3,6	144
120	266 x 149	3,9	4,3	173
150	332 x 187	4,9	5,4	217
200	443 x 249	6,5	7,2	289
250	553 x 311	8,1	9,0	361
300	664 x 374	9,8	10,8	433
307,3	680 x 383	10,0	11,0	444

Bemærk: Zoomforholdet er 1,10x.

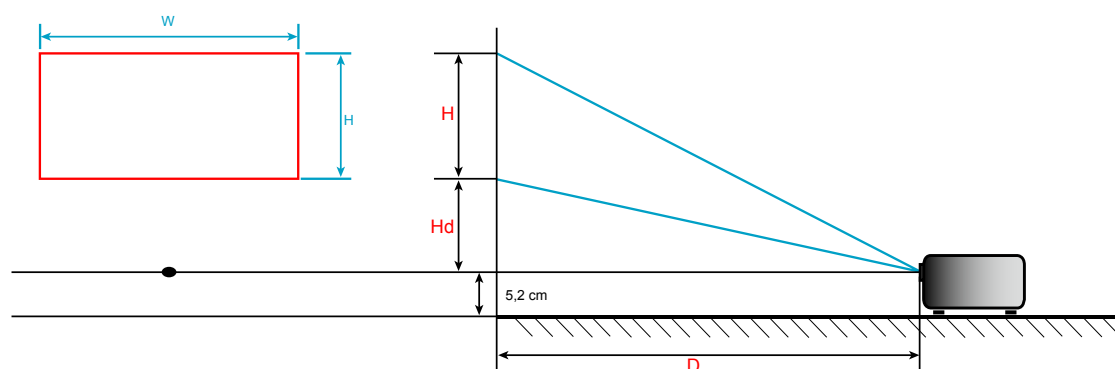

YDERLIGERE OPLYSNINGER

Projektormål og Loftmontering

1. For at undgå skader på din projektor, skal du bruge Optoma loftmonteringssettet.
2. Hvis du ønsker at anvende et tredjeparts loftmonteringsset skal du sikre dig, at de anvendte skruer til montering af projektoren på beslaget opfylder følgende specifikationer:
 - Skruetype: M4*3
 - Minimum skruelængde: 10 mm

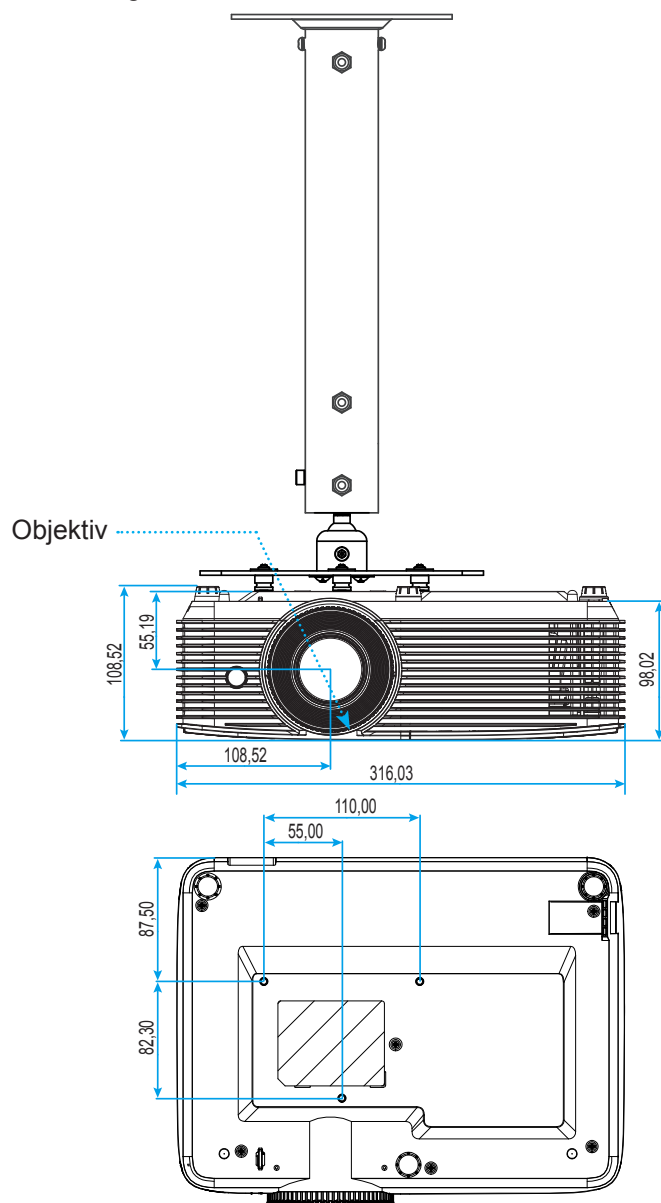

Bemærk: Bemærk, at skader opstået på grund af forkert installation, ikke vil være dækket af garantien.



Advarsel:

- Hvis du køber et loftmonteringsset fra en anden virksomhed, skal du bruge den rigtige skruestørrelse. Skruestørrelsen afhænger af monteringspladens tykkelse.
- Der skal være mindst 10 cm mellemrum mellem loftet og projektorens bund.
- Installer ikke projektoren i nærheden af en varmekilde.







YDERLIGERE OPLYSNINGER

IR-fjernbetjening 1 koder



Knapforklaring	Beskrivelse	Nøglekode
Tænd/sluk	Tryk for at tænde / slukke projektoren.	81
Frys	Tryk for at fryse billedet.	8B
Forhold	Tryk for at ændre aspektforhold på det viste billede.	98
AV Lydløs	Tryk for at tænde/slukke for projektorens indbyggede højttaler.	8A
Trapezkorrektion+/ op	<ul style="list-style-type: none"> Bruges til at justere for billedforvrængningen, forårsaget af projektorens hældning. Trykkes for at gå opad. 	C6
Demp	Tryk for at slå lyden fra / til midlertidigt.	92
Venstre/Lydstyrke-	<ul style="list-style-type: none"> Trykkes for at skru ned for lydstyrken. Trykkes for at gå til venstre. 	C8
Indtast	Bekræft det valgte punkt.	-C5 (til skærmmenuen) -CA (til emulering af USB-musen via USB)
Højre/Lydstyrke+	<ul style="list-style-type: none"> Trykkes for at skru op for lydstyrken. Trykkes for at gå til højre. 	C9
Meny	Tryk for at åbne og lukke skærmmenuerne på projektoren.	88
Nedad/ Trapezkorrektion-	<ul style="list-style-type: none"> Bruges til at justere for billedforvrængningen, forårsaget af projektorens hældning. Trykkes for at gå nedad. 	C7

YDERLIGERE OPLYSNINGER

Knapforklaring		Beskrivelse	Nøglekode
3D		Tryk for manuelt at vælge en 3D-tilstand, der passer med dit 3D-indhold.	93
HDMI		Tryk for at vælge HDMI-kilde.	86
VGA		Tryk for at vælge VGA-kilde.	8E
Video		Trykkes for at vælge videokilde.	CE
Kilde		Tryk for at vælge et indgangssignal.	C3
Lysstyrkemode		Tryk for automatisk at justere billedets lysstyrke, så du opnår den optimale kontrast.	87
Synkroniser igen		Synkroniserer automatisk projektoren med indgangskilden.	C4

YDERLIGERE OPLYSNINGER

IR-fjernbetjening 2 koder

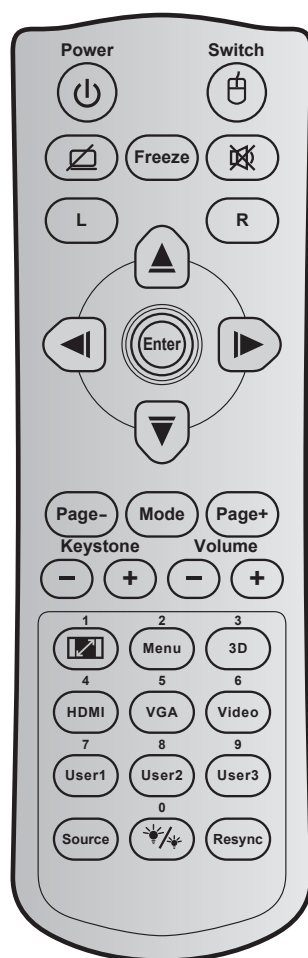

Nøgle	Nøglekode	Definition af printnøgle	Beskrivelse
Tænd/sluk	81	Tænd/sluk	Tryk for at tænde / slukke projektoren.
Omskifter	3E	Kontakt	Tryk for at slå USB-musen til / fra.
Blank skærm / lyd fra	8A		Tryk for at skjule / vise skærbillede, og for at slå lyden fra / til.
Frys	8B	Frys	Tryk for at fryse billedet.
Demp	92		Tryk for at slå lyden fra / til midlertidigt.
Venstre museklik	CB	L	Bruges som venstre museklik.
Højre museklik	CC	R	Bruges som højre museklik.
Fire-vejs vælgertaster	C6	Op-pil	Brug ▲ ▼ ◀ ▶ for at vælge punkter eller udføre justeringer til dine valg.
	C8	Venstre-pil	
	C9	Højre-pil	
	C7	Ned-pil	
Indtast	C5	Indtast	Bekræft det valgte punkt.
	CA	Indtast	
Page -	C2	Page -	Tryk for at gå en side ned.
Tilstand	95	Tilstand	Tryk for aktivere eller deaktivere skærmtilstand.

YDERLIGERE OPLYSNINGER

Nøgle		Nøglekode	Definition af printnøgle	Beskrivelse
Page +		C1	Page +	Tryk for at gå en siden op.
Keystone		85	Keystone+	Bruges til at justere for billedforvrængningen, forårsaget af projektorens hældning.
		84	Keystone-	
Volum		8C	Volum +	Trykkes for at skrue op /ned for lydstyrken.
		8F	Volum -	
Billedforhold / 1		98	/ 1	<ul style="list-style-type: none"> Tryk for at ændre aspektforhold på det viste billede. Bruges som nummer "1" på et taltastatur.
Meny / 2		88	Meny / 2	<ul style="list-style-type: none"> Tryk for at åbne og lukke skærmmenuerne på projektoren. Bruges som nummer "2" på et taltastatur.
3D / 3		93	3D / 3	<ul style="list-style-type: none"> Tryk for manuelt at vælge en 3D-tilstand, der passer med dit 3D-indhold. Bruges som nummer "3" på et taltastatur.
HDMI / 4		86	HDMI/4	<ul style="list-style-type: none"> Tryk for at vælge HDMI-kilde. Bruges som nummer "4" på et taltastatur.
VGA / 5		D0	VGA/5	<ul style="list-style-type: none"> Tryk for at vælge VGA-kilde. Bruges som nummer "5" på et taltastatur.
Video / 6		D1	Video / 6	<ul style="list-style-type: none"> Tryk for at vælge komposit videokilde. Bruges som nummer "6" på et taltastatur.
Bruker 1 / 7; Bruker 2 / 8; Bruker 3 / 9		D2	Bruker 1 / 7	<ul style="list-style-type: none"> Brugerdefinerede taster. Se side 46 for konfigurering. Bruges som henholdsvis nummer "7", "8" og "9" på et taltastatur.
		D3	Bruker 2 / 8	
		D4	Bruker 3 / 9	
Kilde		C3	Kilde	Tryk for at vælge et indgangssignal.
Lysstyrkemode / 0		96	/ 0	<ul style="list-style-type: none"> Tryk for automatisk at justere billedets lysstyrke, så du opnår den optimale kontrast. Bruges som nummer "0" på et taltastatur.
Synkroniser igen		C4	Synkroniser igen	Tryk for automatisk at synkronisere projektoren med indgangskilden.





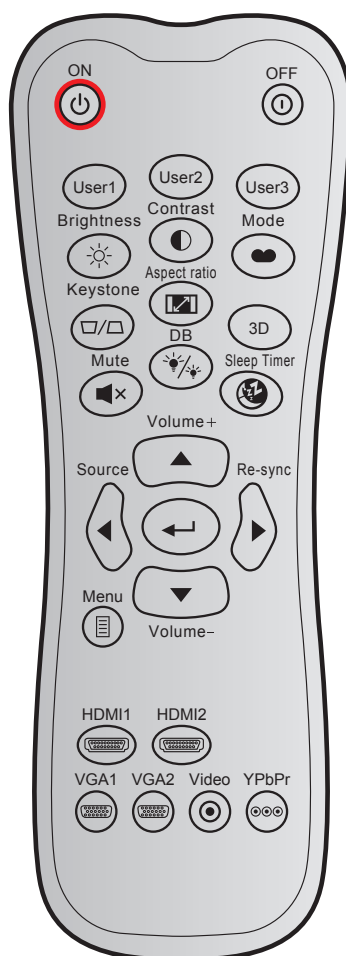







YDERLIGERE OPLYSNINGER

IR-fjernbetjening 3 koder



Nøgle		Brugerdefineret kode		Datakode	Definition af printnøgle	Beskrivelse
		Byte 1	Byte 2	Byte 3		
Tændt		32	CD	02	På	Tryk for at tænde projektoren.
Slå av		32	CD	2E	AV	Tryk for at slukke projektoren.
Bruker 1		32	CD	36	Bruker 1	Brugerdefinerede taster. Se side 46 for konfiguration.
Bruker 2		32	CD	65	Bruker 2	
Bruker 3		32	CD	66	Bruker 3	
Lysstyrke		32	CD	41	Lysstyrke	Juster billedets lysstyrke.
Kontrast		32	CD	42	Kontrast	Indstil forskellen mellem billedets lyseste og mørkeste områder.
Skjermmodus		32	CD	05	Tilstand	Vælg fremvisningsindstillingen, der passer bedst til de forskellige forhold. Se side 35.
Keystone		32	CD	07	Keystone	Juster for billedforvrængningen på grund af projektorens hældning.
Aspect Ratio		32	CD	64	Aspect Ratio	Tryk for at ændre aspektforhold på det viste billede.
3D		32	CD	89	3D	Vælg manuelt en 3D-tilstand, der passer med dit 3D-indhold.
Volum +		32	CD	09	Volum +	Juster, for at skruer op for lyden.

YDERLIGERE OPLYSNINGER







Nøgle		Brugerdefineret kode		Datakode	Definition af printnøgle	Beskrivelse
		Byte 1	Byte 2			
Fire retningsstaster		32	CD	11	▲	Brug ▲, ◀, ▶ eller ▼ til at vælge emner eller foretage justeringer på dit valg.
		32	CD	10	◀	
		32	CD	12	▶	
		32	CD	14	▼	
Kilde		32	CD	18	Kilde	Tryk på "Source" for at vælge et indgangssignal.
Enter-tast		32	CD	0F		Bekræft det valgte punkt.
Synkroniser igen		32	CD	04	Synkroniser igen	Synkroniserer automatisk projektoren med indgangskilden.
Volum -		32	CD	0C	Volum -	Juster, for at skrue ned for lyden.
Meny		32	CD	0E	Meny	Vis eller afslut skærmmenuerne på projektoren.
HDMI 1		32	CD	16	HDMI1	Tryk på "HDMI1" for at vælge kilde fra HDMI 1/MHL-stik.
HDMI 2		32	CD	30	HDMI2	Tryk på "HDMI2" for at vælge kilde fra HDMI 2-stik
VGA 1		32	CD	1B	VGA1	Ingen funktion.
VGA 2		32	CD	1E	VGA2	Ingen funktion.
Video		32	CD	1C	Video	Ingen funktion.
YPbPr		32	CD	17	YPbPr	Ingen funktion.

YDERLIGERE OPLYSNINGER

Fejlfinding

Hvis du oplever et problem med din projektor, bør du læse følgende information. Hvis problemet vedvarer skal du kontakte din lokale forhandler eller vores servicecenter.

Billedproblemer

-  *Ingen bilder vises på skærmen.*
- Sørg for, at alle kabler og strømstik er korrekt og sikkert forbundet, som beskrevet i afsnittet "Installation".
 - Kontroller, at forbindelsesstikkens ben ikke er bøjedede eller brækkede.
 - Sjekk at projektorlampen er forsvarlig monteret. Der henvises til afsnittet "Udskiftning af lampe".
 - Sørg for, at lyden ikke er slået fra.
-  *Billedet er ude af fokus*
- Juster projektorlinsens fokusering.
 - Kontroller, at projiceringsskærmen befinder sig indenfor den nødvendige afstand fra projektoren. (Se side 60-61).
-  *Billedet udstrækkes, når der afspilles en dvd i 16:9*
- Når du spiller anamorforisk dvd eller 16:9 dvd, viser projektoren det bedste billede i 16:9-format på projektorens side.
 - Hvis du afspiller dvd i LBX-format, ændres formatet til LBX i projektorens skærmmenu.
 - Hvis du afspiller dvd i formatet 4:3, ændres formatet til 4:3 i projektorens skærmmenu.
 - Sæt billedformatet på din dvd-afspiller til 16:9 (bred).
-  *Bildet er for lite eller for stort*
- Juster zoomhåndtaget øverst på projektoren.
 - Flytt projektoren nærmere eller længre fra skærmen.
 - Tryk på "Menu" på projektorens panel, gå til "Skjerm-->Aspect Ratio". Prøv med forskellige indstillinger.
-  *Billedet har skæve sider:*
- Hvis det er muligt, skal du omplacere projektoren således, at den er centreret på skærmen og under undersiden af skærmen.
 - Brug "Skjerm-->Keystone" fra skærmmenuen til at lave en justering.
-  *Billedet er spejlvendt*
- Velg "OPPSETT-->Projeksjon" fra skærmmenuen og juster projektions retningen.
-  *Uklart dobbeltbillede*
- Tryk på knappen "3D" for at skifte til "AV" for at undgå, at normale 2D-billeder er uklare dobbeltbilleder.

YDERLIGERE OPLYSNINGER

To billeder, side-om-side format

- Tryk på knappen "3D" for at skifte til "SBS", således at indgangssignalet er HDMI 1.3 2D 1080i side-om-side.

Billedet vises ikke i 3D

- Kontroller, at 3D-brillernes batteri ikke er afladt.
- Kontroller, at 3D-brillerne er tændt.
- Hvis indgangssignalet er HDMI 1.3 2D (1080i side-om side halv), skal du trykke på knappen "3D" og skifte til "SBS".

Andre problemer

Projektoren reagerer ikke på nogle af knapperne

- Hvis det er muligt, skal du slukke for projektoren, og derefter fjerne strømledningen og vente i mindst 20 sekunder, inden du tilslutter den igen.

Lampen sprænger eller giver en poppende lyd

- Når lampen når enden af dens levetid, vil den sprænge, og kan afgive et stort knald. Sker dette, vil projektoren ikke kunne tændes igen, før lampen er udskiftet. For at udskifte lampen skal du følge procedurerne i "Udskiftning af lampen" på side 55-56.

Problemer med fjernbetjening

Hvis fjernbetjeningen ikke virker, skal du

- Sørg for at fjernbetjeningens vinkel er indenfor $\pm 15^\circ$ af den infrarøde modtager på projektoren.
- Sørg for, at der ikke er nogen forhindringer mellem fjernbetjeningen og projektoren. Du må højst være 6 m væk fra projektoren.
- Sørg for, at batterierne er indsat korrekt.
- Udskift batterierne, hvis de er afladte.

Advarselsindikator

Når advarselsindikatorerne (se nedenfor) vises, slukker projektoren automatisk:

- Lysindikatoren "LAMP" lyser rød, og hvis indikatoren "Tænd/Standby" blinker rødt.
- Lysindikatoren "TEMP" lyser rød, og hvis indikatoren "Tænd/Standby" blinker rødt. Dette angiver, at projektoren er overophedet. Under normale forhold kan der tændes for projektoren igen.
- Lysindikatoren "TEMP" blinker rød, og hvis indikatoren "Tænd/Standby" blinker rødt.

Træk strømkablet ud af projektoren, vent i 30 sekunder og prøv derefter igen. Hvis advarselsindikatoren lyser eller blinker, skal du kontakte det nærmeste servicecenter for hjælp.

YDERLIGERE OPLYSNINGER

LED-meddelelser

Meddelelsen	⏻ ○ Strømlys (Rød)	⏻ ○ Strømlys (Grøn eller Blå)	🔑 ○ TEMP-indikatoren (Rød)	💡 ○ Lampe-indikatoren (Rød)
	Standby-tilstand (Strømledning)	Lyser konstant		
Tænder (opvarmning)		Blinker (0,5 sek. slukket / 0,5 sek. tændt)		
Lysindikatorer for tænd/ sluk og lampe		Lyser konstant		
Slukker (køler af)		Blinker (0,5 sek. slukket / 0,5 sek. lys). Tilbage til konstant rødt lys, når ventilatorerne stopper.		
Quick Resume (100 sek.)		Blinker (0,25 sek. slukket / 0,25 sek. tændt)		
Fejl (lampefejl)	Blinker			Lyser konstant
Fejl (Viftefejl)	Blinker		Blinker	
Fejl (Overtemperatur)	Blinker		Lyser konstant	

- Slukker:

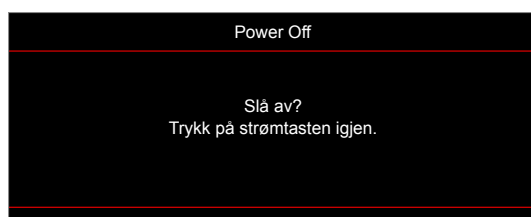

- Lampevarsel:



- Temperaturadvarsel:



YDERLIGERE OPLYSNINGER

- Ventilationsfejl:

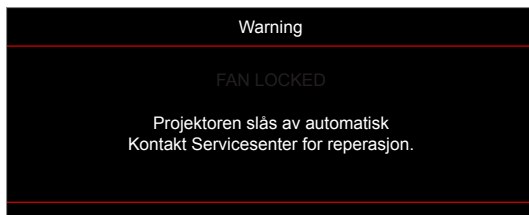

- Ikke indenfor skærmens rækkevidde:

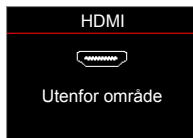

- Advarsel om slukning:

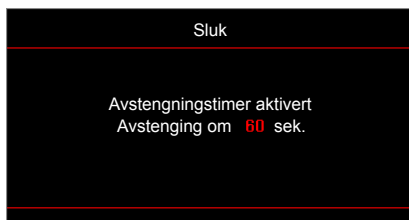

- Sikkerhetstidsalarm:



YDERLIGERE OPLYSNINGER

Specifikationer

Optisk	Beskrivelse
Original opløsning	1080p/WUXGA
Objektiv	Manuel zoom og manuel fokus
Billedstørrelse (diagonal)	1080p/WUXGA: 28,66~300"
Projiceringsafstand	1 ~ 10 m (fokuseringsområde)

Elektrisk	Beskrivelse
Farvegengivelse	1073,4 millioner farver
Scanningshastighed	- Horisontal scanningshastighed: 15,375~91,146 KHz - Vertikal scanningshastighed: 50~85 Hz (120 Hz på projektorer med 3D-funktion)
Indbyggede højttalere	Ja, 10 W
Strømkrav	100 - 240V AC 50/60Hz
Indgangsstrøm	3,3 A

Mekaniske forhold	Beskrivelse
Installationsretning	Forside, Bagside, Loft - Top, Bagside - Top
Mål	- 316 mm (B) x 243,5 mm (D) x 98 mm (H) (uden fødder) - 316 mm (B) x 243,5 mm (D) x 108,5 mm (H) (med fødder)
Vægt	2,9± 0,5 Kg
Miljøforhold	Brug i 5-40°C, luftfugtighed 10-85 % (ikke-kondenserende)

Bemærk: Alle specifikationer kan ændres uden varsel.



YDERLIGERE OPLYSNINGER

Optomas globale kontorer

For service og support, kontakt venligst dit lokale kontor.



USA

3178 Laurelview Ct.
Fremont, CA 94538, USA
www.optomausa.com

 888-289-6786
 510-897-8601
 services@optoma.com



Canada

3178 Laurelview Ct.
Fremont, CA 94538, USA
www.optomausa.com

 888-289-6786
 510-897-8601
 services@optoma.com

Latin America

3178 Laurelview Ct.
Fremont, CA 94538, USA
www.optomausa.com

 888-289-6786
 510-897-8601
 services@optoma.com



Europa

Unit 1, Network 41, Bourne End Mills
Hemel Hempstead, Herts,
HP1 2UJ, United Kingdom
www.optoma.eu
Service Tel: +44 (0)1923 691865

 +44 (0) 1923 691 800
 +44 (0) 1923 691 888
 service@tsc-europe.com



Benelux BV

Randstad 22-123
1316 BW Almere
The Netherlands
www.optoma.nl

 +31 (0) 36 820 0252
 +31 (0) 36 548 9052



Frankrig

Bâtiment E
81-83 avenue Edouard Vaillant
92100 Boulogne Billancourt, France

 +33 1 41 46 12 20
 +33 1 41 46 94 35
 savoptoma@optoma.fr



Spain

C/ José Hierro,36 Of. 1C
28522 Rivas VaciaMadrid,
Spain

 +34 91 499 06 06
 +34 91 670 08 32



Tyskland

Wiesenstrasse 21 W
D40549 Düsseldorf,
Germany

 +49 (0) 211 506 6670
 +49 (0) 211 506 66799
 info@optoma.de

Scandinavien



Lerpeveien 25
3040 Drammen
Norway

 +47 32 98 89 90
 +47 32 98 89 99
 info@optoma.no

PO.BOX 9515
3038 Drammen
Norway

Korea

WOOMI TECH.CO.,LTD.
4F, Minu Bldg.33-14, Kangnam-Ku,
Seoul,135-815, KOREA
korea.optoma.com

 +82+2+34430004
 +82+2+34430005



Japan

東京都足立区綾瀬3-25-18
株式会社オーエス
コンタクトセンター:0120-380-495

 info@os-worldwide.com
www.os-worldwide.com



Taiwan

12F., No.213, Sec. 3, Beixin Rd.,
Xindian Dist., New Taipei City 231,
Taiwan, R.O.C.
www.optoma.com.tw

 +886-2-8911-8600
 +886-2-8911-6550
 services@optoma.com.tw
asia.optoma.com



Hong Kong

Unit A, 27/F Dragon Centre,
79 Wing Hong Street,
Cheung Sha Wan,
Kowloon, Hong Kong

 +852-2396-8968
 +852-2370-1222
www.optoma.com.hk

Kina

5F, No. 1205, Kaixuan Rd.,
Changning District
Shanghai, 200052, China

 +86-21-62947376
 +86-21-62947375
www.optoma.com.cn



P/N:36.7B001G001-A