

Προβολέας DLP®

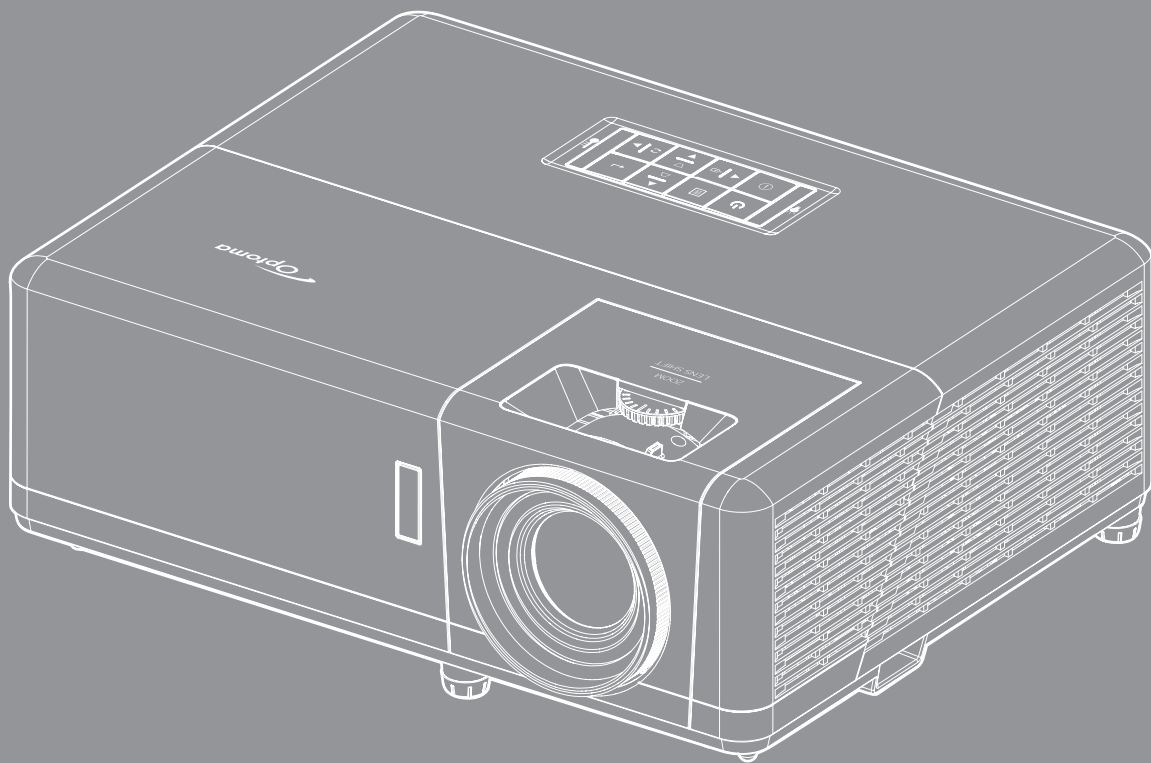

ΠΙΝΑΚΑΣ ΠΕΡΙΕΧΟΜΕΝΩΝ

ΑΣΦΑΛΕΙΑ.....	4
Σημαντικές οδηγίες ασφαλείας.....	4
Πληροφορίες ασφάλειας της ακτινοβολίας λέιζερ.....	5
Ανακοίνωση σχετικά με το Λείζερ.....	5
Πνευματικής ιδιοκτησίας.....	6
Αποποίηση ευθύνης.....	6
Αναγνώριση εμπορικών σημάτων.....	6
FCC.....	6
Δήλωση συμμόρφωσης για χώρες της Ε.Ε.....	7
WEEE.....	7
ΕΙΣΑΓΩΓΗ.....	8
Επισκόπηση Συσκευασίας.....	8
Τυπικά αξεσουάρ.....	8
Προαιρετικά αξεσουάρ.....	8
Επισκόπηση προϊόντος.....	9
Συνδέσεις.....	11
Πληκτρολόγιο.....	12
Τηλεχειριστήριο.....	13
ΡΥΘΜΙΣΗ ΚΑΙ ΕΓΚΑΤΑΣΤΑΣΗ.....	14
Εγκατάσταση του προβολέα.....	14
Σύνδεση πηγών στον προβολέα.....	18
Ρύθμιση της προβαλλόμενης εικόνας.....	19
Ρύθμιση από απόσταση.....	21
ΧΡΗΣΗ ΤΟΥ ΠΡΟΒΟΛΕΑ.....	23
Ενεργοποίηση/Απενεργοποίηση του προβολέα.....	23
Επιλογή μιας πηγής εισόδου.....	24
Περιήγηση στο μενού και λειτουργίες.....	25
Δέντρο μενού OSD.....	26
Εμφάνιση μενού ρυθμίσεων εικόνας.....	34
Εμφάνιση μενού 3D.....	37
Εμφάνιση μενού αναλογίας εικόνας.....	38
Προβολή μενού μάσκας άκρων.....	43
Προβολή μενού ζουμ.....	43
Εμφάνιση μενού μετατόπισης εικόνας.....	43
Προβολή μενού γεωμετρικής διόρθωσης.....	43
Μενού σίγασης ήχου.....	44
Μενού έντασης ήχου.....	44
Μενού εισόδου ήχου.....	44
Ρύθμιση μενού προβολής.....	45
Ρύθμιση μενού τύπου οθόνης.....	45

<i>Ρύθμιση μενού ρυθμίσεων ισχύος</i>	45
<i>Ρύθμιση μενού Ασφάλειας</i>	46
<i>Επιλογές μενού ρυθμίσεων HDMI link</i>	46
<i>Ρύθμιση μενού σχηματομορφής δοκιμής</i>	47
<i>Ρύθμιση μενού απομακρυσμένων ρυθμίσεων</i>	47
<i>Ρύθμιση μενού αναγνωριστικού (ID) προβολέα</i>	47
<i>Ρύθμιση μενού ενεργοποίησης 12V</i>	47
<i>Ρύθμιση μενού επιλογών</i>	48
<i>Ρύθμιση επαναφοράς όλων των μενού OSD</i>	49
<i>Μενού δικτύου LAN</i>	49
<i>Μενού ελέγχου δικτύου</i>	50
<i>Ρύθμιση μενού ρυθμίσεων ελέγχου δικτύου</i>	51
<i>Μενού πληροφοριών</i>	56



ΣΥΝΤΗΡΗΣΗ..... 57

<i>Εγκατάσταση και καθαρισμός του φίλτρου σκόνης</i>	57
--	----

ΠΡΟΣΘΕΤΕΣ ΠΛΗΡΟΦΟΡΙΕΣ..... 58

<i>Συμβατές αναλύσεις</i>	58
<i>Μέγεθος εικόνας και απόσταση προβολής</i>	61
<i>Διαστάσεις προβολέα και εγκατάσταση με στήριξη στην οροφή</i>	64
<i>Απομακρυσμένοι κωδικοί υπέρυθρων (IR)</i>	67
<i>Αντιμετώπιση προβλημάτων</i>	69
<i>Ενδείξεις προειδοποίησης</i>	71
<i>Προδιαγραφές</i>	72
<i>Γραφεία της Optoma σε όλον τον κόσμο</i>	73

ΑΣΦΑΛΕΙΑ

	Ο κεραυνός με την κεφαλή βέλους, μέσα σε ένα ισόπλευρο τρίγωνο, είναι για να προειδοποιεί το χρήστη για την παρουσία μη μονωμένης επικίνδυνης τάσης στο εσωτερικό του προϊόντος που μπορεί να είναι επαρκούς έντασης για να αποτελεί κίνδυνο ηλεκτροπληξίας για ανθρώπους.
	Το θαυμαστικό μέσα σε ένα ισόπλευρο τρίγωνο είναι για να προειδοποιεί το χρήστη για την παρουσία σημαντικών οδηγιών λειτουργία και συντήρησης (επισκευής) στα έγγραφα που συνοδεύουν τη συσκευή.

Παρακαλούμε ακολουθήστε όλες τις προειδοποιήσεις, τις προφυλάξεις και τις διαδικασίες συντήρησης που συνιστώνται στον παρόντα Οδηγό χρήσης.

Σημαντικές οδηγίες ασφαλείας



- Μην κοιτάζετε απευθείας τη δέσμη, RG2. Όπως με κάθε φωτεινή πηγή, μην κοιτάζετε απευθείας τη δέσμη, RG2 IEC 62471-5:2015
- Μην φράζετε τις τρύπες αερισμού. Για να διασφαλίσετε αξιόπιστη λειτουργία του προβολέα και για να τον προφυλάξετε από υπερθέρμανση, τοποθετήστε τον σε τοποθεσία και σημείο που δεν θα επηρεάζουν το σωστό εξαερισμό του. Για παράδειγμα, μην τοποθετείτε τον προβολέα σε ένα γεμάτο τραπέζακι, καναπέ, κρεβάτι, κ.λπ. Μην τοποθετείτε τον προβολέα σε μία εσοχή, όπως π.χ. σε μία βιβλιοθήκη ή σε ένα ντουλάπι που περιορίζει τη ροή του αέρα.
- Για να μειώσετε τον κίνδυνο πυρκαγιάς ή/και ηλεκτροπληξίας, μην εκθέτετε τον προβολέα σε βροχή ή υγρασία. Μην πραγματοποιήσετε την εγκατάσταση κοντά σε πηγές θερμότητας, όπως καλοριφέρ, θερμοσίφωνες, φούρνους ή άλλες συσκευές, όπως ενισχυτές, που παράγουν θερμότητα.
- Μην επιτρέπτε σε αντικείμενα ή υγρά να εισέλθουν στον προβολέα. Ενδέχεται να έρθουν σε επαφή με επικίνδυνα σημεία τάσης ή να βραχυκυκλώσουν μέρη τα οποία μπορεί να προκαλέσουν φωτιά ή ηλεκτροπληξία.
- Μην χρησιμοποιείτε τη συσκευή υπό τις ακόλουθες συνθήκες:
 - Σε περιβάλλοντα με υπερβολική ζέστη, κρύο ή υγρασία.
 - (i) Βεβαιωθείτε πως η θερμοκρασία του δωματίου είναι 5°C ~ 40°C
 - (ii) Η σχετική υγρασία είναι 10% ~ 85%
 - Σε περιοχές με υπερβολική σκόνη και χώμα.
 - Κοντά σε κάποια συσκευή που εκπέμπει ισχυρό μαγνητικό πεδίο.
 - Σε άμεση επαφή με το ηλιακό φως.
- Μην χρησιμοποιείτε τη μονάδα εάν έχει υποστεί καταστροφές ή ζημιές. Οι εξωτερικές ζημιές (περιλαμβάνουν ενδεικτικά) τις παρακάτω:
 - Η μονάδα έχει πέσει.
 - Το καλώδιο ή το φως τροφοδοσίας έχουν υποστεί ζημία.
 - Έχει χυθεί υγρό επάνω στον προβολέα.
 - Ο προβολέας έχει εκτεθεί σε βροχή ή υγρασία.
 - Κάποιο αντικείμενο έχει πέσει στο εσωτερικό του προβολέα ή υπάρχει κάποιο χαλαρό εξάρτημα σε αυτόν.
- Μην τοποθετείτε τον προβολέα πάνω σε ασταθείς επιφάνειες. Ο προβολέας μπορεί να ανατραπεί και να προκληθεί τραυματισμός ή να πάθει ζημιά ο προβολέας.
- Μην παρεμποδίζετε το φως που προέρχεται από το φακό του προβολέα όταν αυτός βρίσκεται σε λειτουργία. Το φως θα θερμάνει το αντικείμενο και μπορεί να λιώσει, προκαλώντας εγκαύματα ή πυρκαγιά.
- Παρακαλούμε να μην ανοίξετε ή αποσυναρμολογήσετε αυτόν τον προβολέα καθώς αυτό μπορεί να προκαλέσει ηλεκτροπληξία.
- Παραπέμψτε όλες τις επισκευές σε αρμόδιο προσωπικό επισκευών. Το άνοιγμα ή η αφαίρεση των καπακιών μπορεί να σας εκθέσει σε επικίνδυνες τάσεις ή σε άλλους κινδύνους. Επικοινωνήστε με την Ortoτα πριν από την αποστολή της συσκευής για επιδιόρθωση.
- Δείτε το περιβλήμα του προβολέα για σημάνσεις σχετικές με την ασφάλεια.

- Η συσκευή θα πρέπει να επισκευάζεται αποκλειστικά από το εξουσιοδοτημένο προσωπικό επισκευών.
- Να χρησιμοποιείτε μόνο εξαρτήματα/αξεσουάρ που καθορίζονται από τον κατασκευαστή.
- Μην κοιτάτε απευθείας το φακό του προβολέα κατά τη διάρκεια της λειτουργίας του. Το έντονο φως μπορεί να βλάψει τα μάτια σας.
- Αυτός ο προβολέας θα ανιχνεύσει μόνος του τη διάρκεια ζωής της φωτεινής πηγής.
- Όταν απενεργοποιείτε τον προβολέα, βεβαιωθείτε πως έχει ολοκληρωθεί ο κύκλος ψύξης πριν να αποσυνδέσετε την τροφοδοσία. Αφήστε 90 δευτερόλεπτα για να κρυώσει ο προβολέας.
- Απενεργοποιήστε και αποσυνδέστε το φως τροφοδοσίας από την πρίζα εναλλασσόμενου ρεύματος προτού καθαρίσετε το προϊόν.
- Χρησιμοποιείτε στεγνό μαλακό ύφασμα με ήπιο απορροπτητικό για να καθαρίσετε το περίβλημα της οθόνης. Μη χρησιμοποιείτε λειαντικά καθαριστικά, κεριά ή διαλυτικά για να καθαρίσετε τη μονάδα.
- Αποσυνδέστε το φως τροφοδοσίας από την πρίζα εναλλασσόμενου ρεύματος εάν πρόκειται να μην χρησιμοποιήσετε το προϊόν για μεγάλο χρονικό διάστημα.
- Μην εγκαθιστάτε τον προβολέα σε μέρη όπου μπορεί να υφίσταται δονήσεις ή τραντάγματα.
- Μην αγγίζετε το φακό με γυμνά χέρια.
- Αφαιρέστε τη μπαταρία/μπαταρίες από το τηλεχειριστήριο πριν από την αποθήκευση. Αν η μπαταρία/μπαταρίες παραμείνουν μέσα στο τηλεχειριστήριο για μεγαλύτερες περιόδους, ενδέχεται να προκληθεί διαρροή.
- Μη χρησιμοποιείτε ή μην αποθηκεύετε τον προβολέα σε μέρη όπου μπορεί να υπάρχει καπνός από έλαιο ή τσιγάρο, καθώς μπορεί να επηρεάσει δυσμενώς την ποιότητα απόδοσης του προβολέα.
- Ακολουθήστε τη σωστή εγκατάσταση προσανατολισμού του προβολέα καθώς η μη τυπική εγκατάσταση μπορεί να επηρεάσει την απόδοση του προβολέα.
- Χρησιμοποιήστε πολύπριζο ή διάταξη προστασίας από υπέρταση. Διακοπές ρεύματος και τυχόν μείωση τάσης μπορεί να ΚΑΤΑΣΤΡΕΨΟΥΝ τις συσκευές.

Πληροφορίες ασφάλειας της ακτινοβολίας λέιζερ

- Το προϊόν αυτό ταξινομείται ως ΠΡΟΪΟΝ ΛΕΙΖΕΡ ΚΛΑΣΗΣ 1 - ΟΜΑΔΑ ΚΙΝΔΥΝΟΥ 2 από IEC 60825-1 : 2014
- Το προϊόν αυτό ταξινομείται ως Κλάσης 3R από IEC 60825-1:2007 και επίσης συνάδει με τα 21 CFR 1040.10 και 1040.11 εκτός από τις αποκλίσεις σε συμφωνία με Ανακοίνωση Λέιζερ αρ. 50, με ημερομηνία 24 Ιουνίου 2007.
- Όπως με κάθε φωτεινή πηγή, μην κοιτάζετε απευθείας τη δέσμη, RG2 IEC 62471-5:2015

IEC 60825-1:2014, EN 60825-1:2014+A11:2021, EN 50689:2021 CLASS 1 CONSUMER LASER PRODUCT RISK GROUP 2, Complies with 21 CFR 1040.10 and 1040.11 except for conformance as a Risk Group 2 LIP as defined in IEC 62471-5:Ed.1.0. For more information see Laser Notice No. 57, dated May 8, 2019.
IEC 60825-1:2014 等級1雷射產品RG2危險等級
IEC 60825-1:2014 1類激光產品RG2危險等級

- ΚΛΑΣΗΣ 3R ΠΡΟΪΟΝ ΛΕΙΖΕΡ ΑΠΟΦΥΓΗ ΑΠΕΥΘΕΙΑΣ ΕΚΘΕΣΗΣ ΜΕ ΤΑ ΜΑΤΙΑ
- Όταν ενεργοποιείτε τον προβολέα, βεβαιωθείτε ότι δεν υπάρχει κανείς εντός του εύρους προβολής που να κοιτάζει απευθείας το φακό.
- Κρατήστε οποιαδήποτε αντικείμενα (μεγεθυντικό φακό κ.λπ.) μακριά από τη διαδρομή του φωτός του προβολέα. Η διαδρομή φωτός που προβάλλεται από το φακό είναι εκτεταμένη, επομένως οποιοδήποτε είδος μη φυσιολογικών αντικειμένων που μπορούν να ανακατευθύνουν το φως που βγαίνει από το φακό, μπορεί να προκαλέσει ένα απρόβλεπτο αποτέλεσμα όπως πυρκαγιά ή βλάβη στα μάτια.
- Οποιαδήποτε λειτουργία ή ρύθμιση δεν καθορίζεται συγκεκριμένα στον οδηγό χρήσης ενέχει τον κίνδυνο επικίνδυνης έκθεσης σε ακτινοβολία λέιζερ.
- Μην ανοίγετε ή αποσυναρμολογείτε τον προβολέα καθώς κάτι τέτοιο ενδέχεται να προκαλέσει βλάβη λόγω της έκθεσης σε ακτινοβολία λέιζερ.
- Μην κοιτάζετε απευθείας τη δέσμη όταν ο προβολέας είναι ενεργοποιημένος. Το έντονο φως ενδέχεται να προκαλέσει μόνιμη βλάβη στα μάτια σας.

Η μη συμμόρφωση με τη διαδικασία ελέγχου, ρύθμισης ή λειτουργίας ενδέχεται να προκαλέσει βλάβη λόγω της έκθεσης σε ακτινοβολία λέιζερ

Ανακοίνωση σχετικά με το Λέιζερ

IEC 60825-1:2014: ΠΡΟΙΟΝ ΛΕΙΖΕΡ ΚΛΑΣΗΣ 1 - ΟΜΑΔΑ ΚΙΝΔΥΝΟΥ 2.

Το προϊόν προορίζεται για χρήση ως καταναλωτικό προϊόν λέιζερ σε συμμόρφωση με το πρότυπο EN 50689:2021.

ΚΑΤΑΝΑΛΩΤΙΚΟ ΠΡΟΪΟΝ ΛΕΙΖΕΡ ΚΑΤΗΓΟΡΙΑΣ 1

EN 50689:2021

Πνευματικής ιδιοκτησίας

Αυτή η δημοσίευση, συμπεριλαμβανομένων όλων των φωτογραφιών, των εικόνων και του λογισμικού προστατεύεται από διεθνείς κανόνες πνευματικής ιδιοκτησίας με την επιφύλαξη όλων των δικαιωμάτων. Η αναπαραγωγή του παρόντος εγχειριδίου είτε μέρους του περιεχομένου του απαγορεύεται χωρίς τη γραπτή συναίνεση του συγγραφέα.

© Πνευματικής Ιδιοκτησίας 2019

Αποποίηση ευθύνης

Οι πληροφορίες του παρόντος εγγράφου υπόκεινται σε αλλαγή χωρίς ειδοποίηση. Ο κατασκευαστής δεν παρέχει υποσχέσεις ή εγγυήσεις σχετικά με οποιοδήποτε περιεχόμενο του παρόντος εντύπου και σε καμία περίπτωση δεν μπορεί να θεωρηθεί υπεύθυνος για οποιαδήποτε σιωπηρή εγγύηση περί εμπορευσιμότητας ή καταλληλότητας για οποιονδήποτε σκοπό. Επιπλέον, ο κατασκευαστής διατηρεί το δικαίωμα της αναθεώρησης του παρόντος εντύπου και της τροποποίησης των περιεχομένων του χωρίς την υποχρέωση προηγούμενης ενημέρωσης οποιουδήποτε προσώπου σχετικά με αναθεωρήσεις και αλλαγές.

Αναγνώριση εμπορικών σημάτων

Η ονομασία Kensington είναι σήμα κατατεθέν στις ΗΠΑ της ACCO Brand Corporation με εγκεκριμένες καταχωρήσεις και αιτήσεις σε εκκρεμότητα σε άλλες χώρες σε όλο τον κόσμο.

HDMI, το λογότυπο HDMI και το High-Definition Multimedia Interface είναι εμπορικά σήματα ή σήματα κατατεθέντα της HDMI Licensing LLC στις Ηνωμένες Πολιτείες και άλλες χώρες.

Οι επωνυμίες DLP®, DLP Link και το λογότυπο DLP είναι καταχωρημένα εμπορικά σήματα της Texas Instruments και η επωνυμία BrilliantColor™ είναι εμπορικό σήμα της Texas Instruments.

MHL, Mobile High-Definition Link και το λογότυπο MHL είναι εμπορικά σήματα ή καταχωρημένα εμπορικά σήματα της MHL Licensing, LLC.

Όλα τα άλλα ονόματα προϊόντων που χρησιμοποιούνται σε αυτό το εγχειρίδιο αποτελούν ιδιοκτησία των αντίστοιχων κατόχων τους και είναι αναγνωρισμένα.

FCC

Αυτή η συσκευή έχει δοκιμαστεί και έχει βρεθεί πως συμμορφώνεται με τα όρια για μια ψηφιακή συσκευή Κλάσης Β σύμφωνα με το Μέρος 15 των Κανονισμών της FCC. Τα όρια αυτά έχουν σχεδιαστεί για να παρέχουν εύλογη προστασία από επιβλαβείς παρεμβολές σε οικιστικές εγκαταστάσεις. Αυτή η συσκευή παράγει, χρησιμοποιεί και μπορεί να εκπέμψει ενέργεια ραδιοσυχνότητας και, αν δεν εγκατασταθεί και χρησιμοποιηθεί σύμφωνα με τις οδηγίες, μπορεί να προκαλέσει βλαβερή παρεμβολή σε ραδιοεπικοινωνίες.

Ωστόσο, δεν υπάρχουν εγγυήσεις ότι δεν πρόκειται να υπάρξουν παρεμβολές σε μια συγκεκριμένη εγκατάσταση. Αν αυτή η συσκευή προκαλέσει βλαβερή παρεμβολή στη ραδιοφωνική ή τηλεοπτική λήψη, πράγμα που μπορεί να καθοριστεί με το άνοιγμα και το κλείσιμο του εξοπλισμού, ο χρήστης ενθαρρύνεται να δοκιμάσει να διορθώσει την παρεμβολή με ένα ή περισσότερα από τα ακόλουθα μέτρα:

- Προσανατολίστε ή τοποθετήστε εκ νέου την κεραία λήψης.
- Αυξήστε το διαχωρισμό μεταξύ του εξοπλισμού και του δέκτη.
- Συνδέστε τη συσκευή σε μια πρίζα ή ένα κύκλωμα διαφορετικό από αυτό στο οποίο είναι συνδεδεμένος ο δέκτης.
- Συμβουλευτείτε το κατάστημα αγοράς ή έναν έμπειρο τεχνικό ραδιοφώνου/τηλεόρασης για βοήθεια.

Σημείωση: Θωρακισμένα καλώδια

Όλες οι συνδέσεις με άλλες συσκευές πρέπει να γίνονται με τη χρήση θωρακισμένων καλωδίων για να διατηρείται η συμμόρφωση με τους κανονισμούς της FCC.

Προσοχή

Αλλαγές ή τροποποιήσεις που δεν έχουν εγκριθεί ρητώς από τον κατασκευαστή μπορεί να ακυρώσουν την αρμοδιότητα του χρήστη, η οποία παραχωρείται από τη Federal Communications Commission, να λειτουργεί αυτόν τον προβολέα.

Συνθήκες λειτουργίας

Η παρούσα συσκευή συμμορφώνεται με τις απαιτήσεις που ορίζονται στο Τμήμα 15 του Κανονισμού FCC. Η λειτουργία υπόκειται στους ακόλουθους δυο όρους:

1. Αυτή η συσκευή δε μπορεί να προκαλέσει επιβλαβή παρεμβολή, και
2. Η συσκευή αυτή πρέπει να αποδέχεται τυχόν ληφθείσες παρεμβολές, συμπεριλαμβανομένων παρεμβολών οι οποίες δύνανται να προκαλέσουν ανεπιθύμητη λειτουργία.

Σημείωση: Χρήστες στον Καναδά

Αυτή η ψηφιακή συσκευή Κλάσης B συμμορφώνεται με το Καναδικό ICES-003.

Remarque à l'intention des utilisateurs canadiens

Cet appareil numérique de la classe B est conforme a la norme NMB-003 du Canada.

Δήλωση συμμόρφωσης για χώρες της E.E.

- Οδηγία EMC 2014/30/EE (συμπεριλαμβανομένων των τροποποιήσεων)
- Οδηγία 2014/35/EE περί χαμηλής τάσης
- Οδηγία RED 2014/53/EE (εάν το προϊόν διαθέτει λειτουργία ραδιοσυχνότητας - RF)

WEEE



Οδηγίες απόρριψης

Μην απορρίπτετε αυτήν την ηλεκτρονική συσκευή στα σκουπίδια. Για να ελαχιστοποιηθεί η μόλυνση και να διασφαλιστεί η καλύτερη δυνατή προστασία του περιβάλλοντος, παρακαλούμε να την ανακυκλώσετε.

ΕΙΣΑΓΩΓΗ

Επισκόπηση Συσκευασίας

Αποσυσκευάστε με προσοχή και επαληθεύστε ότι υπάρχουν όλα τα στοιχεία που παρατίθενται παρακάτω στα τυπικά εξαρτήματα. Μερικά από τα στοιχεία στα προαιρετικά εξαρτήματα μπορεί να μη διατίθενται ανάλογα με το μοντέλο, τις προδιαγραφές και την περιοχή αγοράς. Ανατρέξτε στην τοποθεσία αγοράς. Μερικά εξαρτήματα ενδέχεται να διαφέρουν από περιοχή σε περιοχή.

Η κάρτα εγγύησης παρέχεται μόνο σε συγκεκριμένες περιοχές. Για αναλυτικές πληροφορίες επικοινωνήστε με τον τοπικό αντιπρόσωπό σας.

Τυπικά αξεσουάρ

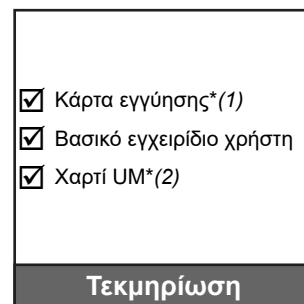

Σημείωση:

- Το τηλεχειριστήριο αποστέλλεται με μπαταρίες.
- *(1) Για πληροφορίες σχετικά με την εγγύηση στην Ευρώπη, επισκεφθείτε τη διεύθυνση www.optoma.com.
- *(2) Διαθέσιμο μόνο στην Ασία.

Προαιρετικά αξεσουάρ

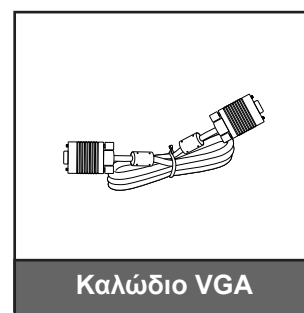

Σημείωση:

- Τα προαιρετικά αξεσουάρ διαφέρουν ανάλογα με το μοντέλο, τις προδιαγραφές και την περιοχή.
- *(3) Διαθέσιμο μόνο για τις ΗΠΑ και την Ασία.

ΕΙΣΑΓΩΓΗ

Επισκόπηση προϊόντος

Μοντέλο 1080p/WXGA

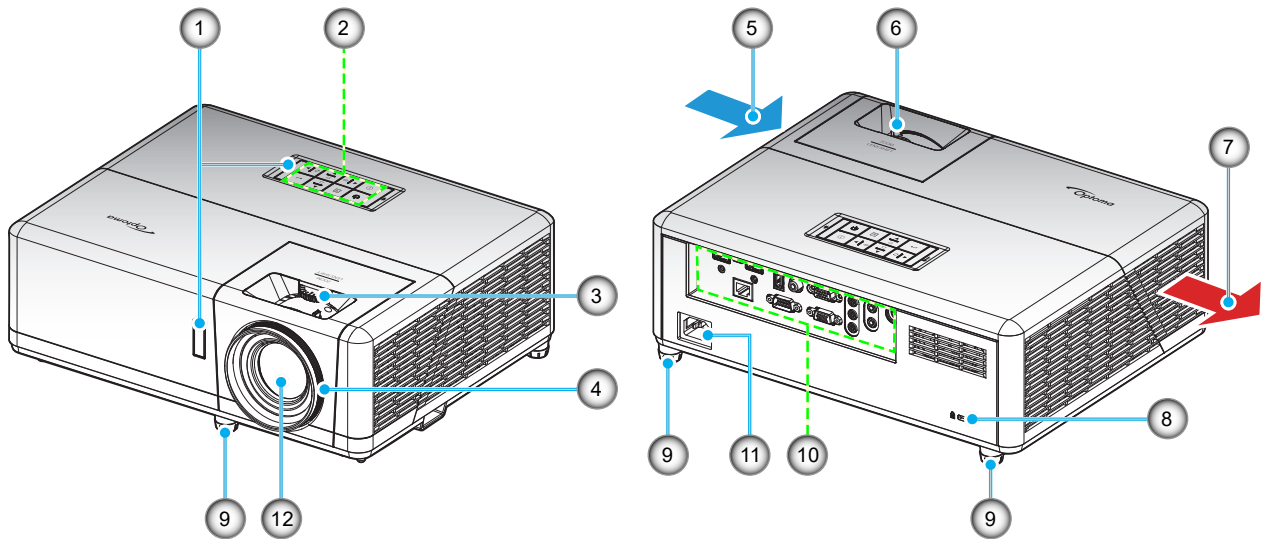

Μοντέλο 1080p Short Throw

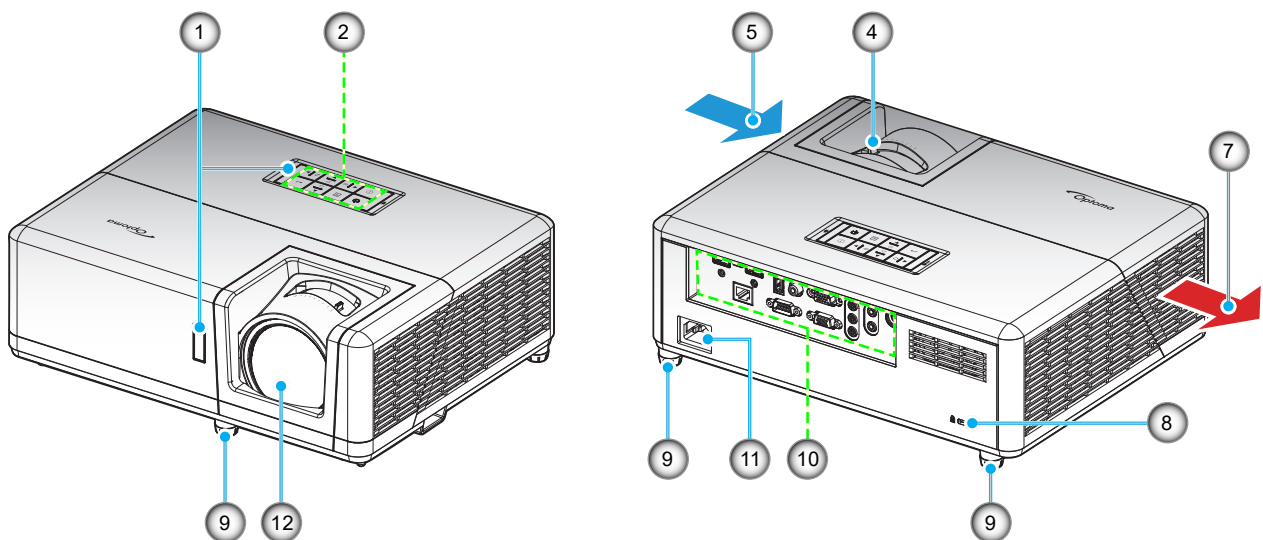

ΕΙΣΑΓΩΓΗ

Μοντέλο WUXGA

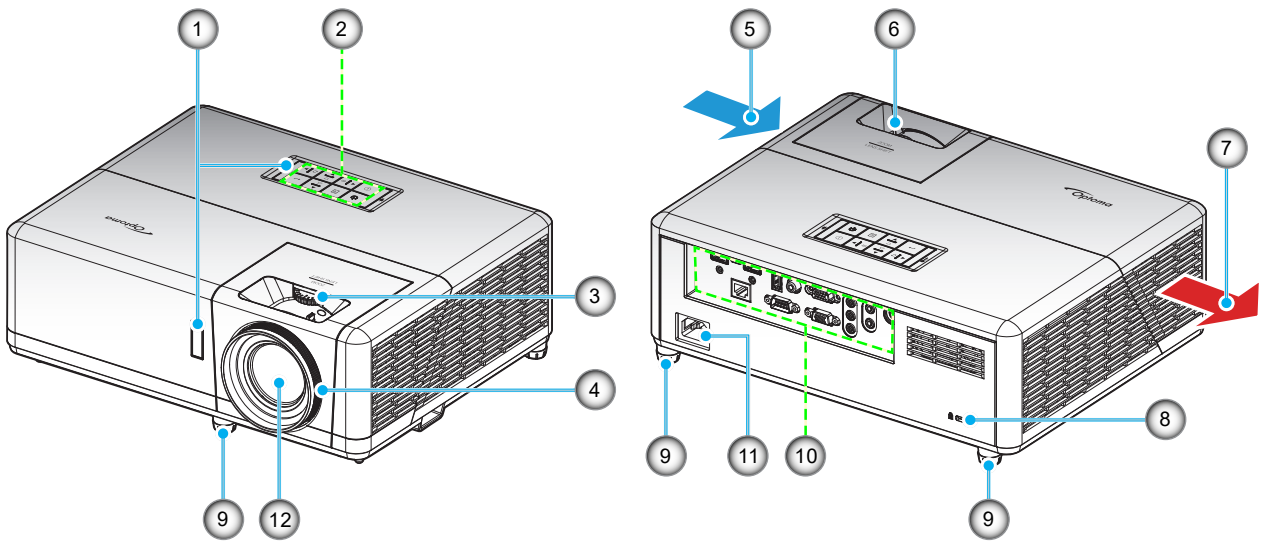

Σημείωση:

- Μην παρεμποδίζετε τα ανοίγματα εισροής και εκροής αέρα του προβολέα.
- Όταν λειτουργείτε τον προβολέα σε κλειστό χώρο, αφήνετε τουλάχιστον 30 εκ. απόσταση γύρω από τα ανοίγματα εισροής και εκροής αέρα.

Αρ.	Στοιχείο	Αρ.	Στοιχείο
1.	Δέκτες υπέρυθρων	7.	Εξαερισμός (έξοδος)
2.	Πληκτρολόγιο	8.	Θύρα κλειδαριάς Kensington™
3.	Διακόπτης μετατόπισης φακού	9.	Πόδια ρύθμισης κλίσης
4.	Δακτύλιος εστίασης/Μοχλός εστίασης	10.	Είσοδος / Έξοδος
5.	Εξαερισμός (είσοδος)	11.	Υποδοχή τροφοδοσίας
6.	Μοχλός Ζουμ	12.	Φακός

ΕΙΣΑΓΩΓΗ

Συνδέσεις

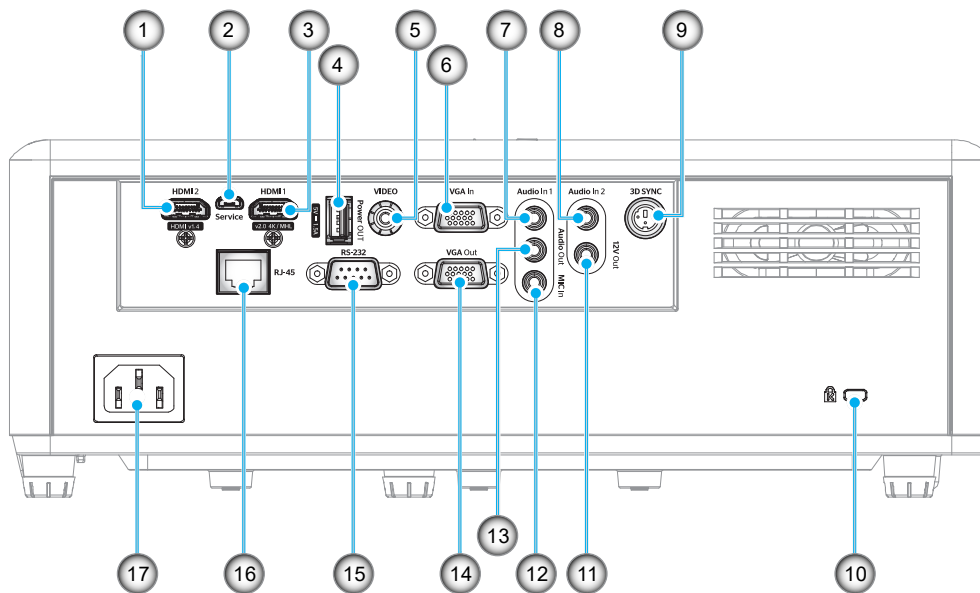

Αρ.	Στοιχείο	Αρ.	Στοιχείο
1.	Ακροδέκτης HDMI 2	10.	Θύρα κλειδαριάς Kensington™
2.	Ακροδέκτης Micro USB	11.	Ακροδέκτης εξόδου 12V
3.	Ακροδέκτης HDMI 1/ MHL	12.	Ακροδέκτης εισόδου μικροφώνου
4.	Ακροδέκτης εξόδου ισχύος USB (5V ---1,5A)	13.	Ακροδέκτης εξόδου ήχου
5.	Ακροδέκτης Video	14.	Ακροδέκτης εξόδου VGA
6.	Ακροδέκτης εισόδου VGA	15.	Ακροδέκτης RS-232
7.	Ακροδέκτης εισόδου ήχου 1	16.	Συνδετήρας RJ-45
8.	Ακροδέκτης εισόδου ήχου 2	17.	Υποδοχή τροφοδοσίας
9.	Ακροδέκτης συγχρον. 3D		

ΕΙΣΑΓΩΓΗ

Πληκτρολόγιο

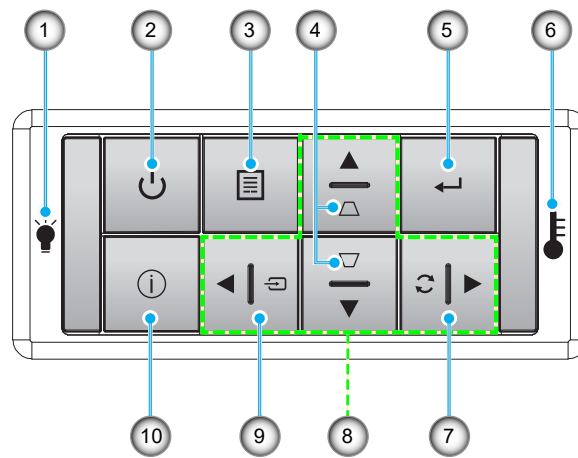

Αρ.	Στοιχείο	Αρ.	Στοιχείο
1.	LED λάμπας	6.	LED θερμοκρασίας
2.	Κουμπί τροφοδοσίας και Λυχνία LED τροφοδοσίας	7.	Επανασυγχρονισμός
3.	Μενού	8.	Τέσσερα κουμπιά επιλογής κατεύθυνσης
4.	Διόρθωση Keystone	9.	Πηγής
5.	Είσοδος	10.	Πληροφορίες

ΕΙΣΑΓΩΓΗ

Τηλεχειριστήριο

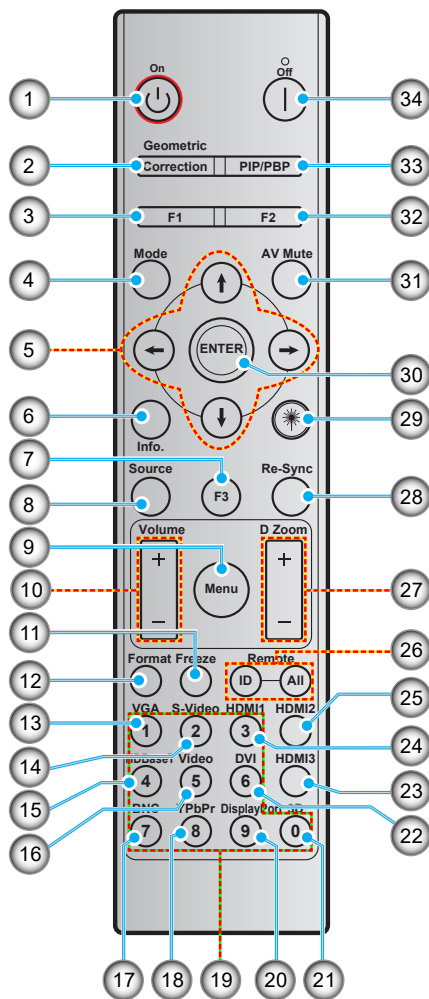

Αρ.	Στοιχείο	Αρ.	Στοιχείο
1.	Ενεργοποίηση	18.	ΥΡbPr (δεν υποστηρίζεται)
2.	Γεωμετρική διόρθωση	19.	Αριθμητικό πληκτρολόγιο (0-9)
3.	Λειτουργικό κουμπί (F1) (Μεταβιβάσιμο)	20.	Θύρα προβολής (δεν υποστηρίζεται)
4.	Λειτουργία	21.	Τρεις διαστάσεις (3D)
5.	Τέσσερα κουμπιά επιλογής κατεύθυνσης	22.	DVI (δεν υποστηρίζεται)
6.	Πληροφορίες	23.	HDMI3 (δεν υποστηρίζεται)
7.	Λειτουργικό κουμπί (F3) (Μεταβιβάσιμο)	24.	HDMI1
8.	Πηγής	25.	HDMI2
9.	Μενού	26.	Τηλεχειρισμός ID / Τηλεχειρισμός όλα
10.	Ένταση +/-	27.	Ψηφιακό ζουμ +/-
11.	Πάγωμα	28.	Επανασυγχρονισμός
12.	Φορμάτ (Αναλογία Εικόνας)	29.	Λείζερ (δεν υποστηρίζεται)
13.	VGA	30.	Είσοδος
14.	S-Video (δεν υποστηρίζεται)	31.	Σίγαση AV
15.	HDBase-T (δεν υποστηρίζεται)	32.	Λειτουργικό κουμπί (F2) (Μεταβιβάσιμο)
16.	Video	33.	PIP/PBP (δεν υποστηρίζεται)
17.	BNC (δεν υποστηρίζεται)	34.	Απενεργοποίηση

Σημείωση: Μερικά πλήκτρα ενδέχεται να μην έχουν λειτουργία για τα μοντέλα τα οποία δεν υποστηρίζουν αυτές τις δυνατότητες.

ΡΥΘΜΙΣΗ ΚΑΙ ΕΓΚΑΤΑΣΤΑΣΗ

Εγκατάσταση του προβολέα

Ο προβολέας έχει σχεδιαστεί για εγκατάσταση σε μία από τέσσερις πιθανές θέσεις.

Η διάταξη της αίθουσας ή οι προσωπικές προτιμήσεις σας θα υπαγορεύσουν τη θέση εγκατάστασης που θα επιλέξετε. Λάβετε υπόψη το μέγεθος και τη θέση της οθόνης σας, τη θέση της κατάλληλης πρίζας, καθώς και την τοποθεσία και απόσταση μεταξύ προβολέα και υπόλοιπου εξοπλισμού.

Μοντέλο 1080p/WXGA/WUXGA model

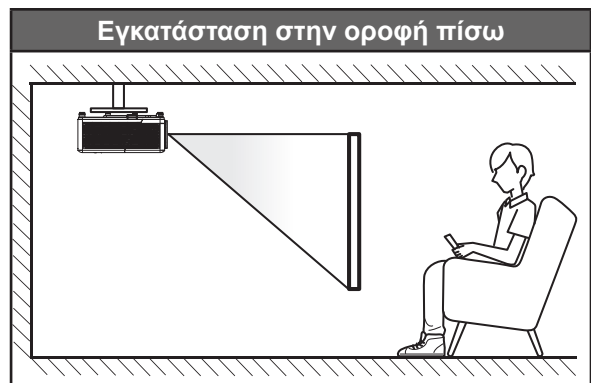
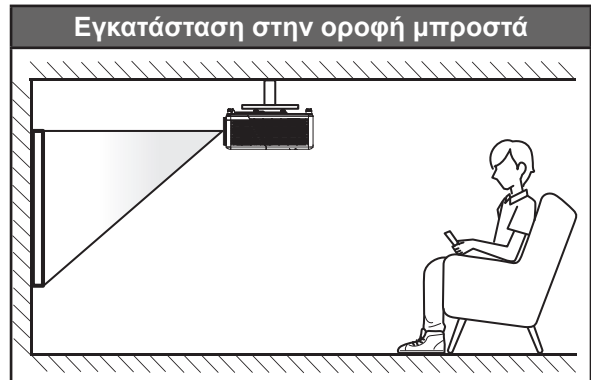

ΡΥΘΜΙΣΗ ΚΑΙ ΕΓΚΑΤΑΣΤΑΣΗ

Μοντέλο 1080p Short Throw

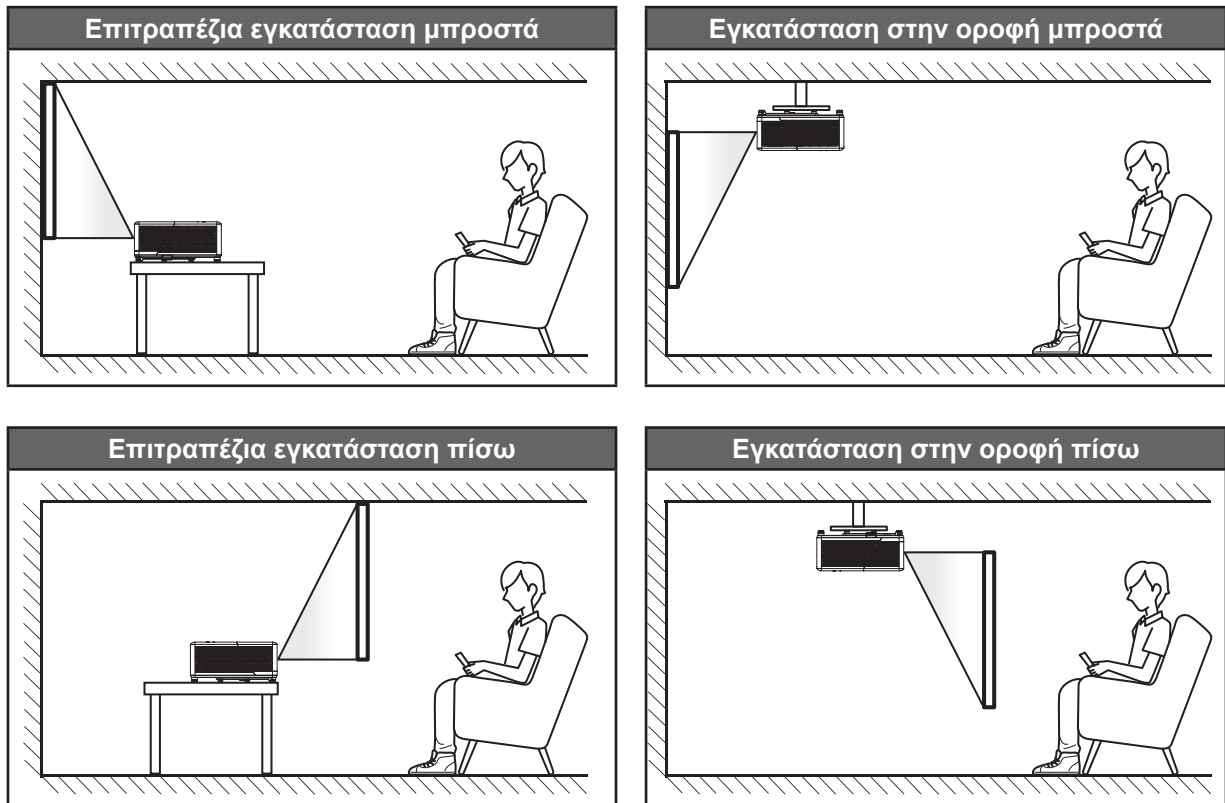

Ο προβολέας πρέπει να τοποθετηθεί επίπεδος πάνω σε μια επιφάνεια και σε γωνία 90 μοίρες / κάθετα στην οθόνη.

- Για να καθορίσετε τη θέση του προβολέα για ένα δεδομένο μέγεθος οθόνης, ανατρέξτε στον πίνακα αποστάσεων στη σελίδα 61-63.
- Για να καθορίσετε το μέγεθος της οθόνης για μια δεδομένη απόσταση, ανατρέξτε στον πίνακα αποστάσεων στις σελίδες 61-63.

Σημείωση: Όσο πιο μακριά από την οθόνη τοποθετηθεί ο προβολέας τόσο αυξάνει το μέγεθος της προβαλλόμενης εικόνας και η κάθετη μετατόπιση αυξάνεται αναλογικά.

ΣΗΜΑΝΤΙΚΟ!

Μην θέτετε σε λειτουργία τον προβολέα σε οποιονδήποτε άλλο προσανατολισμό εκτός από επιτραπέζια ή επιτυχία στήριξη. Ο προβολέας πρέπει να είναι οριζόντιος και χωρίς κλίση είτε προς τα μπρος είτε προς τα πίσω είτε αριστερά/δεξιά. Οποιοσδήποτε άλλος προσανατολισμός θα ακυρώσει την εγγύηση και μπορεί να μειώσει τη διάρκεια ζωής της φωτεινής πηγής του προβολέα ή του ίδιου του προβολέα. Για συμβουλές σχετικά με μη τυπική εγκατάσταση επικοινωνήστε με την Optoma.

ΡΥΘΜΙΣΗ ΚΑΙ ΕΓΚΑΤΑΣΤΑΣΗ

Προειδοποίηση εγκατάστασης προβολέα

Σημείωση: Η φωτεινότητα του προβολέα θα μειωθεί στα 70% lumens και ο ανεμιστήρας σε πλήρες φορτίο.

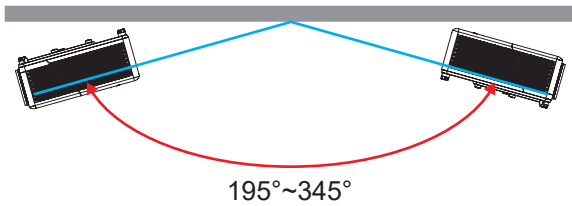

- Λειτουργία πορτραίτου

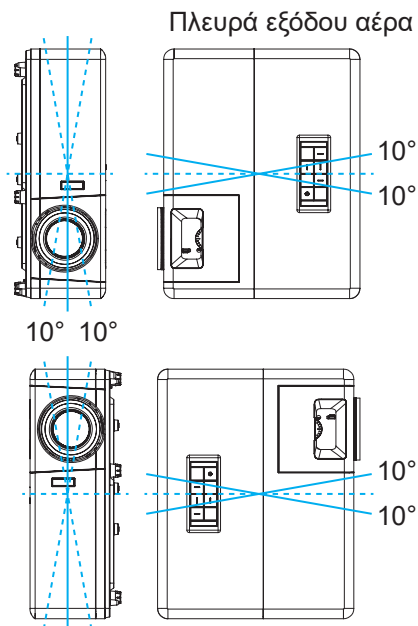

- Επιτρέψτε κενό τουλάχιστον 30cm γύρω από το άνοιγμα εξαερισμού.

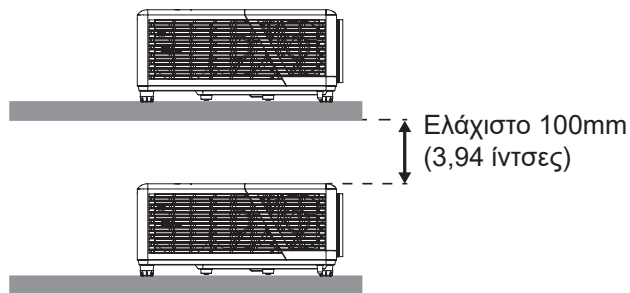
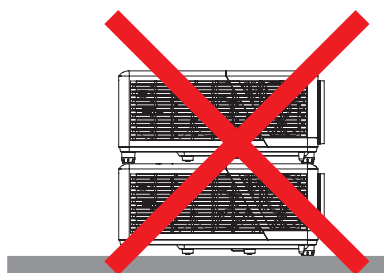
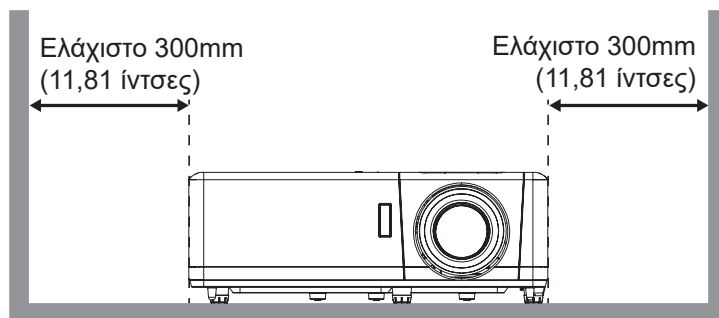
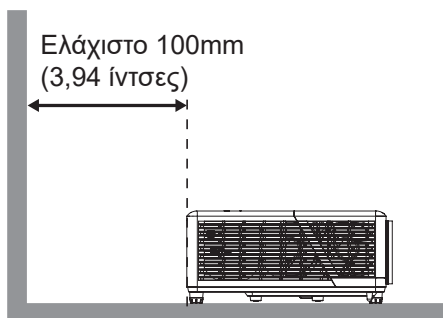

ΡΥΘΜΙΣΗ ΚΑΙ ΕΓΚΑΤΑΣΤΑΣΗ

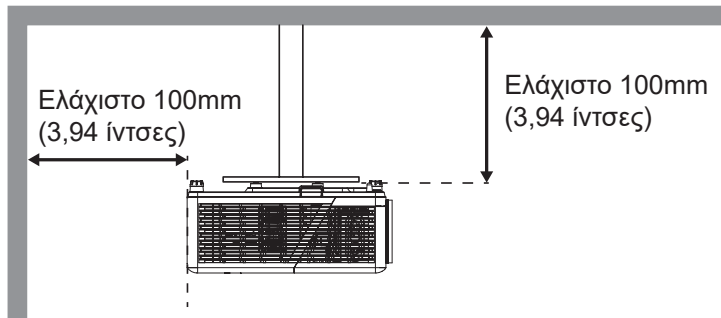

- Βεβαιωθείτε ότι τα ανοίγματα εισαγωγής δεν ανακυκλώνουν ζεστό αέρα από το άνοιγμα εξαερισμού.
- Κατά τη λειτουργία του προβολέα σε κλειστό χώρο, βεβαιωθείτε ότι η θερμοκρασία του περιβάλλοντος αέρα στο εσωτερικό δεν υπερβαίνει τη θερμοκρασία λειτουργίας, ενώ ο προβολέας βρίσκεται σε λειτουργία, και ότι τα ανοίγματα εισαγωγής και εξαγωγής αέρα είναι ανεμπόδιστα.
- Όλα τα περιβλήματα πρέπει να περάσει πιστοποιημένη θερμική αξιολόγησης ώστε να εξασφαλιστεί ότι ο προβολέας δεν ανακυκλώνει τον εξερχόμενο αέρα, καθώς αυτό μπορεί να προκαλέσει τον τερματισμό λειτουργίας της συσκευής ακόμη και αν η θερμοκρασία του περιβλήματος είναι εντός αποδεκτού εύρους θερμοκρασίας λειτουργίας.

ΡΥΘΜΙΣΗ ΚΑΙ ΕΓΚΑΤΑΣΤΑΣΗ

Σύνδεση πηγών στον προβολέα

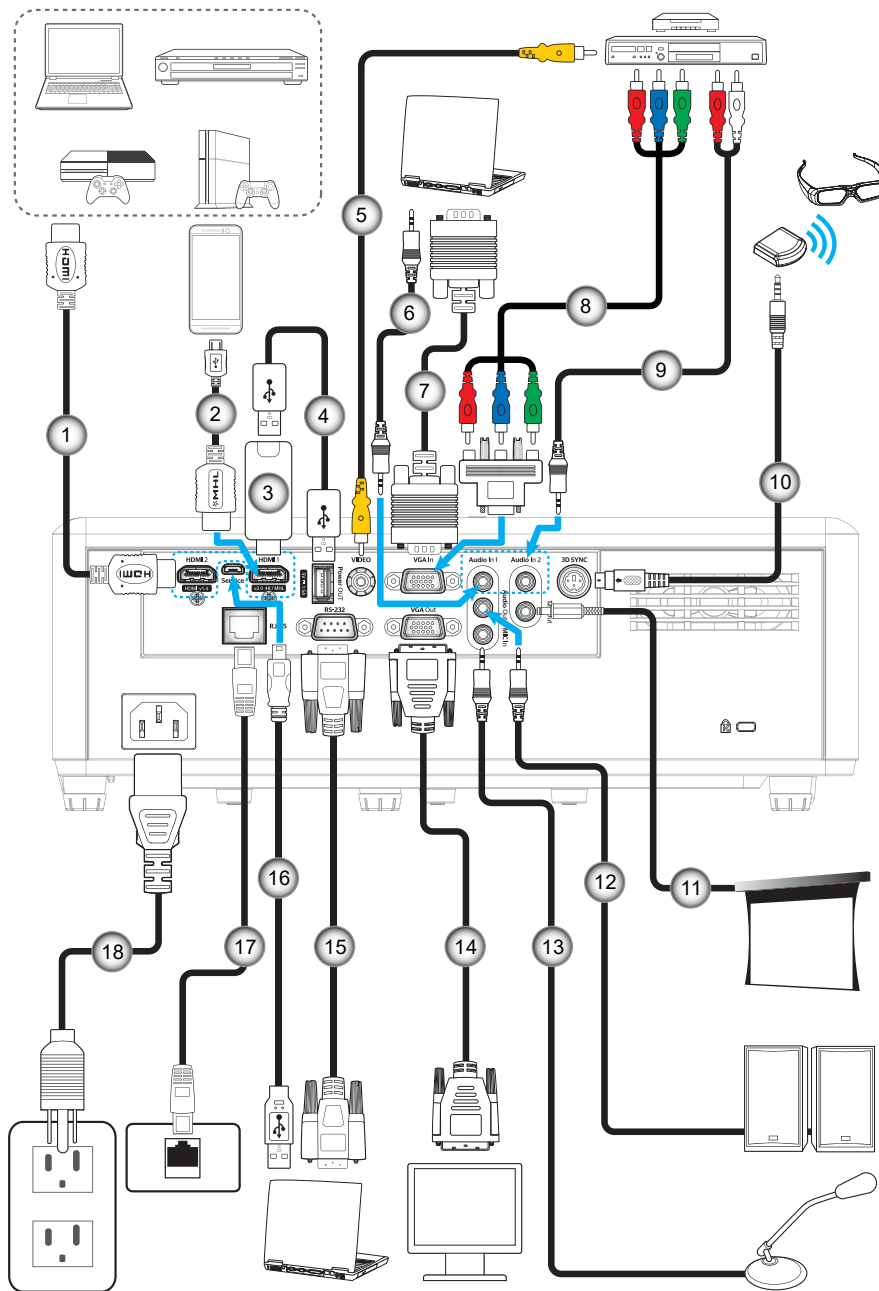

Αρ.	Στοιχείο	Αρ.	Στοιχείο
1.	Καλώδιο HDMI	10.	Καλώδιο πομπού 3D
2.	Καλώδιο MHL	11.	Βύσμα 12V DC
3.	HDMI Dongle	12.	Καλώδιο εξόδου ήχου
4.	Καλώδιο τροφοδοσίας USB	13.	Καλώδιο μικροφώνου
5.	Καλώδιο βίντεο	14.	Καλώδιο εξόδου VGA
6.	Καλώδιο εισόδου ήχου	15.	Καλώδιο RS232
7.	Καλώδιο εισόδου VGA	16.	Καλώδιο USB
8.	Καλώδιο RCA Component	17.	Καλώδιο RJ-45
9.	Καλώδιο εισόδου ήχου	18.	Καλώδιο τροφοδοσίας

ΡΥΘΜΙΣΗ ΚΑΙ ΕΓΚΑΤΑΣΤΑΣΗ

Ρύθμιση της προβαλλόμενης εικόνας

Ύψος εικόνας

Ο προβολέας είναι εξοπλισμένος με ένα πόδι ανύψωσης για τη ρύθμιση του ύψους της εικόνας.

1. Εντοπίστε το ρυθμιζόμενο πόδι που θέλετε να ρυθμίσετε στην κάτω πλευρά του προβολέα.
2. Περιστρέψτε τους ρυθμιζόμενους δακτυλίους δεξιόστροφα ή αριστερόστροφα για να χαμηλώσετε ή να ανυψώσετε τον προβολέα.

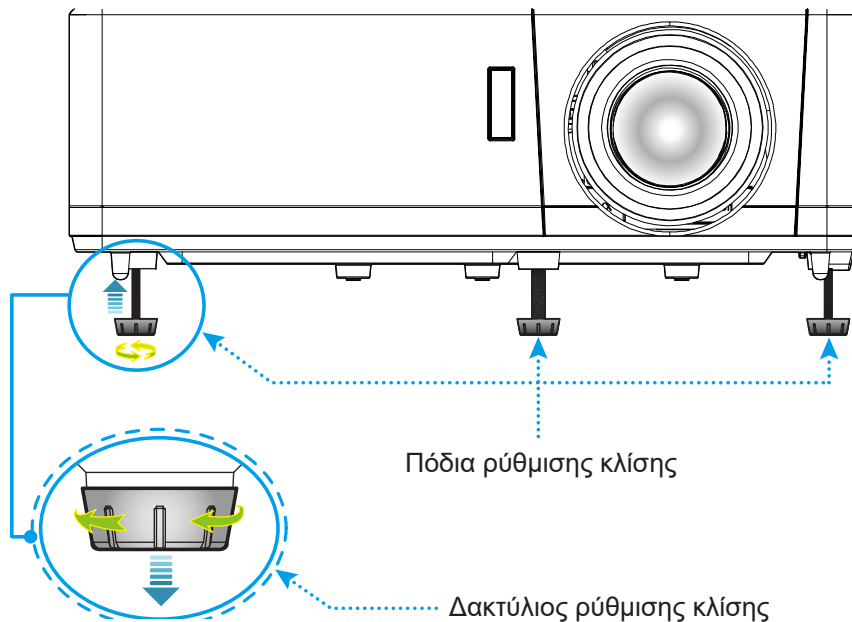

Ζουμ, μετατόπιση και εστίαση φακού

- Για να προσαρμόσετε το μέγεθος της εικόνας, στρέψτε το μοχλό ζουμ δεξιόστροφα ή αριστερόστροφα για να αυξήσετε ή να μειώσετε το μέγεθος της προβαλλόμενης εικόνας.
- Για να προσαρμόσετε τη θέση της εικόνας, στρέψτε το διακόπτη μετατόπισης φακού δεξιόστροφα ή αριστερόστροφα για να ρυθμίσετε τη θέση της προβαλλόμενης εικόνας κατακόρυφα.
- Για να προσαρμόσετε την εστίαση, στρέψτε το δακτύλιο εστίασης/μοχλό εστίασης δεξιόστροφα ή αριστερόστροφα μέχρι η εικόνα να είναι ευδιάκριτη και ευκρινής.

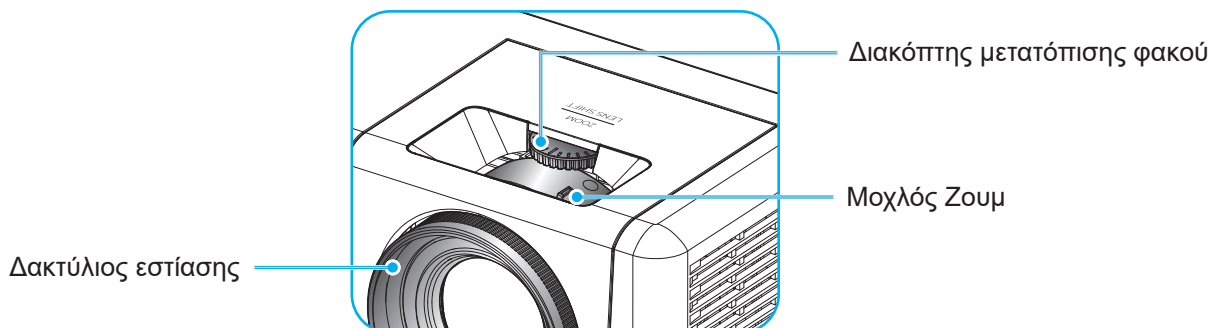

Μοντέλο 1080p/WXGA

ΡΥΘΜΙΣΗ ΚΑΙ ΕΓΚΑΤΑΣΤΑΣΗ

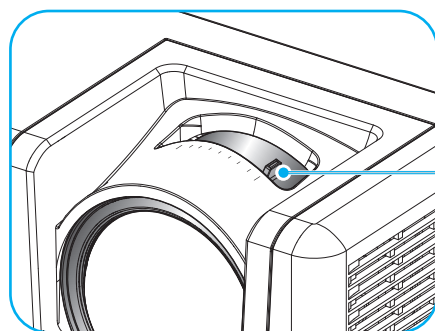

Μοχλός εστίασης

Μοντέλο 1080p Short Throw

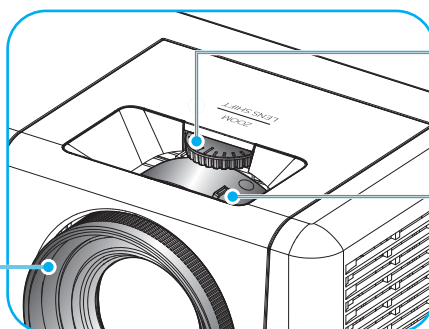

Διακόπτης μετατόπισης φακού

Μοχλός Ζουμ

Δακτύλιος εστίασης

Μοντέλο WUXGA

Σημείωση: Το μοντέλο 1080p Short Throw δεν υποστηρίζει τις λειτουργίες εναλλαγής εστίασης και φακού.

ΡΥΘΜΙΣΗ ΚΑΙ ΕΓΚΑΤΑΣΤΑΣΗ

Ρύθμιση από απόσταση

Τοποθέτηση / αντικατάσταση των μπαταριών

Παρέχονται δύο μπαταρίες μεγέθους AAA για το τηλεχειριστήριο.

1. Αφαιρέστε το κάλυμμα της μπαταρίας στην πίσω πλευρά του τηλεχειριστηρίου.
2. Εγκαταστήστε τις μπαταρίες AAA στο διαμέρισμα μπαταριών όπως απεικονίζεται.
3. Τοποθετήστε ξανά στη θέση του το κάλυμμα του τηλεχειριστηρίου.

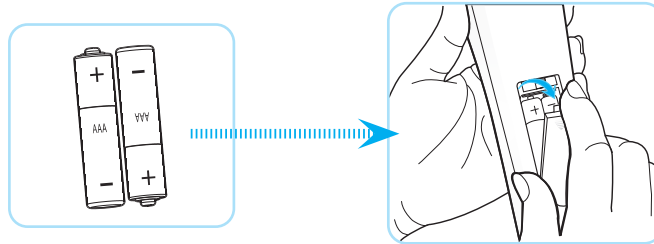

Σημείωση: Να αντικαθίσταται μόνο με τον ίδιο ή αντίστοιχο τύπο μπαταριών.

ΠΡΟΣΟΧΗ

Η εσφαλμένη χρήση των μπαταριών μπορεί να οδηγήσει σε διαρροή χημικών ή έκρηξη. Βεβαιωθείτε ότι ακολουθείτε τις παρακάτω οδηγίες.

- Μην αναμιγνύετε μπαταρίες διαφορετικού τύπου. Διαφορετικού τύπου μπαταρίες έχουν διαφορετικά χαρακτηριστικά.
- Μην αναμιγνύετε παλιές και καινούργιες μπαταρίες. Η χρήση παλιών και καινούργιων μπαταριών μπορεί να μειώσει τη διάρκεια ζωής των καινούργιων μπαταριών ή να προκαλέσει διαρροή χημικών στις παλιές μπαταρίες.
- Αφαιρέστε τις μπαταρίες μόλις εξαντληθούν. Χημικά τα οποία διαρρέουν από τις μπαταρίες και έρχονται σε επαφή με το δέρμα μπορεί να προκαλέσουν εξάνθημα. Αν εντοπίσετε διαρροή χημικών, σκουπίστε προσεκτικά με ένα πανί.
- Οι μπαταρίες που παρέχονται με αυτό το προϊόν ενδέχεται να έχουν μικρότερη διάρκεια ζωής λόγω των συνθηκών αποθήκευσης.
- Αν πρόκειται να μη χρησιμοποιήσετε το τηλεχειριστήριο για παρατεταμένο χρονικό διάστημα, αφαιρέστε τις μπαταρίες.
- Όταν απορρίπτετε τις μπαταρίες, πρέπει να τηρείτε την αντίστοιχη νομοθεσία της περιοχής ή της χώρας.

ΡΥΘΜΙΣΗ ΚΑΙ ΕΓΚΑΤΑΣΤΑΣΗ

Εύρος λειτουργίας

Ο αισθητήρας υπέρυθρων (IR) για το τηλεχειριστήριο βρίσκεται στην πάνω και μπροστινή πλευρά του προβολέα. Για να λειτουργήσει σωστά το τηλεχειριστήριο βεβαιωθείτε ότι το κρατάτε σε γωνία έως 60 μοίρες και κάθετα στον αισθητήρα υπέρυθρων (IR) του προβολέα. Η απόσταση μεταξύ του τηλεχειριστηρίου και του αισθητήρα δεν πρέπει να ξεπερνά τα 12 μέτρα (~ 39,4 πόδια).

- Σιγουρευτείτε ότι δεν υπάρχουν εμπόδια ανάμεσα στο τηλεχειριστήριο και στον αισθητήρα υπέρυθρων (IR) στον προβολέα που μπορεί να παρεμποδίσουν τη δέσμη υπέρυθρης ακτινοβολίας.
- Βεβαιωθείτε ότι ο πομπός υπέρυθρων (IR) του τηλεχειριστηρίου δεν έρχεται άμεσα σε επαφή με το φως του ηλίου ή με φως από λαμπτήρες φωτισμού.
- Διατηρήστε το τηλεχειριστήριο μακριά από λαμπτήρες φθορισμού σε απόσταση μεγαλύτερη από 2 μ. αλλιώς μπορεί να μη λειτουργήσει σωστά.
- Αν το τηλεχειριστήριο βρίσκεται κοντά σε λαμπτήρες φθορισμού ανάστροφου τύπου, μπορεί να μη λειτουργεί αποτελεσματικά κάποιες φορές.
- Αν το τηλεχειριστήριο και ο προβολέας βρίσκονται σε πολύ κοντινή απόσταση, το τηλεχειριστήριο μπορεί να μη λειτουργεί αποτελεσματικά.
- Όταν στοχεύετε στην οθόνη, η αποτελεσματική απόσταση είναι μικρότερη από 5 μ. από το τηλεχειριστήριο έως την οθόνη και αντανακλά τις υπέρυθρες ακτίνες πίσω προς τον προβολέα. Ωστόσο, το αποτελεσματικό εύρος λειτουργίας μπορεί να αλλάζει ανάλογα με τις οθόνες.

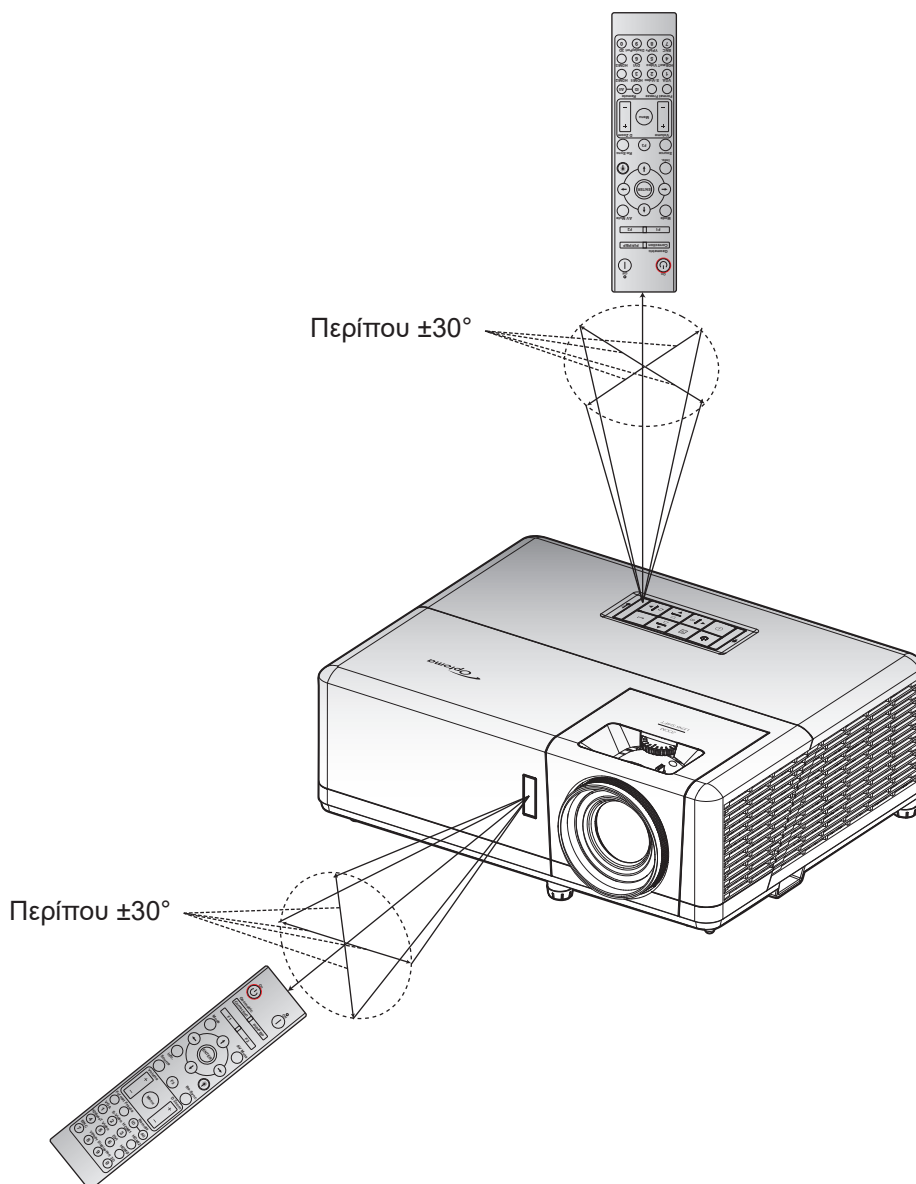

ΧΡΗΣΗ ΤΟΥ ΠΡΟΒΟΛΕΑ

Ενεργοποίηση/Απενεργοποίηση του προβολέα

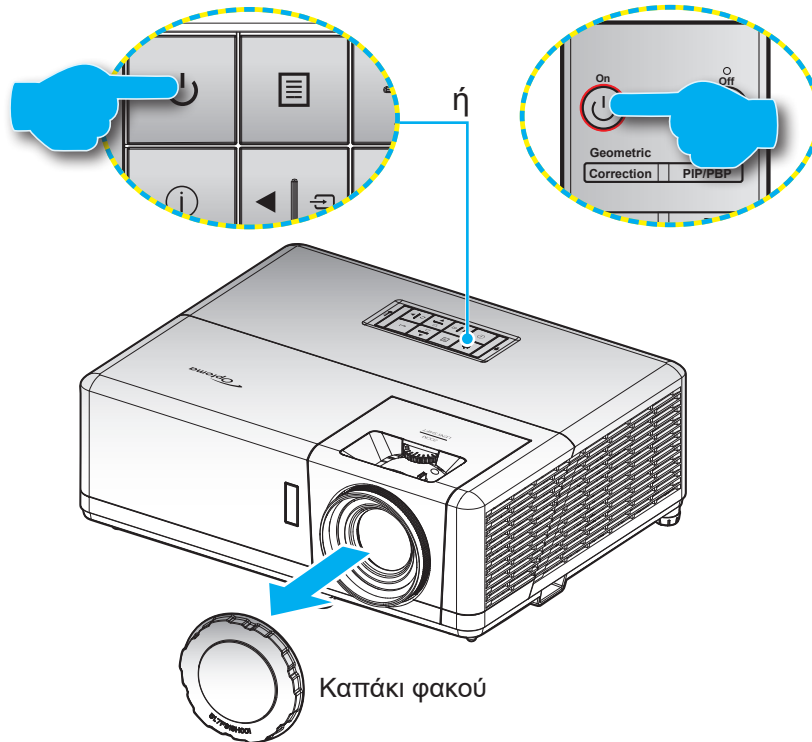



Ενεργοποίηση ισχύος





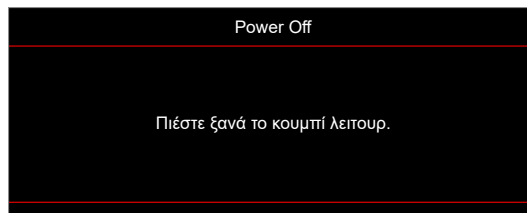

1. Αφαιρέστε το καπάκι των φακών.
2. Σιγουρευτείτε πως έχετε συνδέσει καλά το καλώδιο τροφοδοσίας και το καλώδιο σήματος/πηγής. Η λυχνία LED της τροφοδοσίας θα γίνει κόκκινη κατά τη σύνδεση.
3. Ενεργοποιήστε τον προβολέα πατώντας το κουμπί  στο πληκτρολόγιο του προβολέα ή στο τηλεχειριστήριο.
4. Μια αρχική οθόνη θα εμφανιστεί σε 10 δευτερόλεπτα περίπου και η λυχνία τροφοδοσίας LED θα αναβοσβήνει με μπλε χρώμα.

Σημείωση: Την πρώτη φορά που θα ενεργοποιήσετε τον προβολέα θα ερωτηθείτε αν θέλετε να επιλέξετε τη γλώσσα της προτίμησής σας, τον προσανατολισμό προβολής και άλλες ρυθμίσεις.

Απενεργοποίηση

1. Απενεργοποιήστε τον προβολέα πατώντας το κουμπί  στο πληκτρολόγιο του προβολέα ή το κουμπί  στο τηλεχειριστήριο.
2. Εμφανίζεται το παρακάτω μήνυμα:



3. Πατήστε ξανά  Press το κουμπί  ή το κουμπί  για επιβεβαίωση, διαφορετικά το μήνυμα θα εξαφανιστεί μετά από 15 δευτερόλεπτα. Όταν πατήσετε το κουμπί  ή το κουμπί  για δεύτερη φορά, ο προβολέας θα απενεργοποιηθεί.
4. Οι ανεμιστήρες ψύξης θα συνεχίσουν τη λειτουργία τους για περίπου 10 δευτερόλεπτα, ώστε να εκτελεστεί ο κύκλος ψύξης και μετά η λυχνία τροφοδοσίας LED θα αναβοσβήνει με μπλε. Όταν η λυχνία τροφοδοσίας LED γίνει σταθερά κόκκινη, ο προβολέας έχει τεθεί σε λειτουργία αναμονής. Αν θέλετε να ανάψετε πάλι τον προβολέα, πρέπει να περιμένετε να ολοκληρωθεί ο κύκλος ψύξης και να εισέλθει στη λειτουργία αναμονής. Όταν ο προβολέας είναι σε κατάσταση αναμονής, πατήστε απλώς το κουμπί  ξανά, για να ενεργοποιηθεί.
5. Αποσυνδέστε το καλώδιο τροφοδοσίας από την πρίζα του ρεύματος και από τον προβολέα.

Σημείωση: Δεν συνιστάται να ενεργοποιείτε τον προβολέα αμέσως μετά μια διακοπή ρεύματος.

ΧΡΗΣΗ ΤΟΥ ΠΡΟΒΟΛΕΑ

Επιλογή μιας πηγής εισόδου



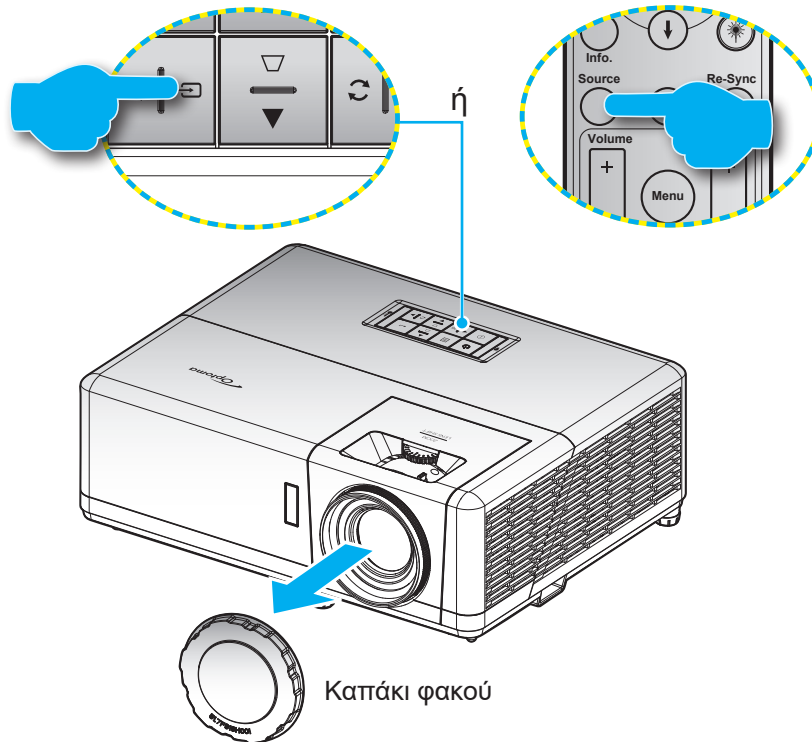







Ενεργοποιήστε τη συνδεδεμένη πηγή που θέλετε να εμφανίζεται στην οθόνη, όπως υπολογιστής, φορητός υπολογιστής, συσκευή αναπαραγωγής βίντεο, κ.λπ. Ο προβολέας θα ανιχνεύσει αυτόματα την πηγή. Αν είναι συνδεδεμένες πολλές πηγές, πατήστε το κουμπί  στο πληκτρολόγιο του προβολέα ή το κουμπί **Πηγή** στο τηλεχειριστήριο, για να επιλέξετε την είσοδο που επιθυμείτε.



ΧΡΗΣΗ ΤΟΥ ΠΡΟΒΟΛΕΑ

Περιήγηση στο μενού και λειτουργίες

Ο προβολέας έχει πολύγλωσσα μενού προβολής στην οθόνη (OSD) τα οποία σας επιτρέπουν να κάνετε προσαρμογές στην εικόνα και να αλλάξετε διάφορες ρυθμίσεις. Ο προβολέας θα εντοπίσει αυτόματα την πηγή.

1. Για να ανοίξετε το μενού οθόνης, πατήστε το πλήκτρο  στο πληκτρολόγιο του προβολέα ή το κουμπί **Μενού** στο τηλεχειριστήριο.
2. Όταν εμφανιστεί το OSD, χρησιμοποιήστε τα κουμπιά   για να επιλέξετε οποιοδήποτε στοιχείο στο βασικό μενού. Όταν κάνετε μια επιλογή σε μια συγκεκριμένη σελίδα, πατήστε το πλήκτρο  στο πληκτρολόγιο του προβολέα ή το κουμπί **Είσοδος** στο τηλεχειριστήριο, για να εισέλθετε στο υπομενού.
3. Χρησιμοποιήστε τα πλήκτρα  , για να επιλέξετε το επιθυμητό στοιχείο από το υπομενού και στη συνέχεια, πατήστε το κουμπί  ή **Είσοδος** για προβολή περισσότερων ρυθμίσεων. Προσαρμόστε τις ρυθμίσεις με τα πλήκτρα  .
4. Επιλέξτε το επόμενο στοιχείο που θέλετε να ρυθμίσετε στο υπομενού και ρυθμίστε το σύμφωνα με την παραπάνω περιγραφή.
5. Πατήστε το κουμπί  ή το **Είσοδος** για επιβεβαίωση και η οθόνη θα επιστρέψει το κεντρικό μενού.
6. Για έξοδο, πατήστε πάλι το κουμπί  ή το **Μενού**. Το μενού της OSD θα κλείσει και ο προβολέας θα αποθηκεύσει αυτόματα τις νέες ρυθμίσεις.

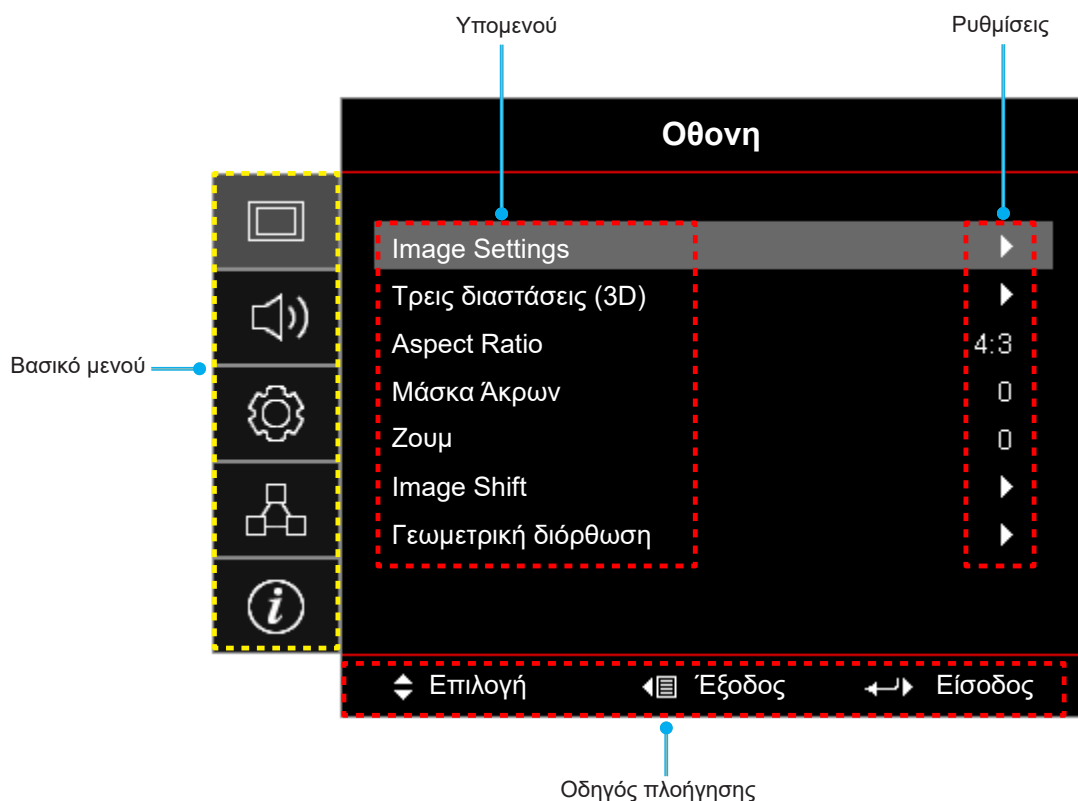

ΧΡΗΣΗ ΤΟΥ ΠΡΟΒΟΛΕΑ



Δέντρο μενού OSD

Βασικό μενού	Υπομενού	Υπο-μενού 2	Υπο-μενού 3	Υπο-μενού 4	Τιμές		
Οθονη	Image Settings	Είδος Εικόνας			Παρουσίαση		
					Φωτεινό		
					HDR		
					Κινηματογράφος		
					Παιχνίδι		
					sRGB		
					DICOM SIM.		
					Χρήστης		
					Τρεις διαστάσεις (3D)		
		Wall Color				Ανενεργό [Προεπιλογή]	
						Μαύρος πίνακας	
						Light Yellow	
						Light Green	
						Light Blue	
						Pink	
		Dynamic Range		HDR		Ανενεργό	
						Αυτόματο [Προεπιλογή]	
				HDR Picture mode		Φωτεινό	
						Τυπική [Προεπιλογή]	
						Film	
					Detail		
		Φωτεινότητα				-50 ~ 50	
		Αντίθεση				-50 ~ 50	
		Οξύτητα				1 ~ 15	
		Χρώμα				-50 ~ 50	
		Απόχρωση				-50 ~ 50	
		Gamma		Film			
				Video			
				Γραφικά			
				Τυπική(2.2)			
				1.8			
				2.0			
				2.4			
	2.6						
	HDR						
	Τρεις διαστάσεις (3D)						
	Μαύρος πίνακας						
	DICOM SIM.						



ΧΡΗΣΗ ΤΟΥ ΠΡΟΒΟΛΕΑ

Βασικό μενού	Υπομενού	Υπο-μενού 2	Υπο-μενού 3	Υπο-μενού 4	Τιμές	
Οθονη	Image Settings	Ρυθμ. χρώματος	BrilliantColor™		1 ~ 10	
			Θερμ. Χρώματος		Θερμό	
					Τυπική	
					Κρύα	
					Ψυχρό	
			Αντιστοίχιση χρωμάτων	Χρώμα		Κόκκινο [Προεπιλογή]
						Πράσινο
						Μπλε
						Κυανό
						Κίτρινο
						Magenta
						Λευκό(*)
					Τόνος/R(*)	-50 ~ 50 [Προεπιλογή: 0]
					Κορεσμός/G(*)	-50 ~ 50 [Προεπιλογή: 0]
					Ενίσχυση/B(*)	-50 ~ 50 [Προεπιλογή: 0]
				Επαναφορά	Ακύρωση [Προεπιλογή] Ναι	
				Έξοδος		
			RGB/Κέρδος	Ενίσχυση κόκκινου	-50 ~ 50	
				Ενίσχυση πράσινου	-50 ~ 50	
				Ενίσχυση μπλε	-50 ~ 50	
				Πόλωση κόκκινου	-50 ~ 50	
				Πόλωση πράσινου	-50 ~ 50	
				Πόλωση μπλε	-50 ~ 50	
				Επαναφορά	Ακύρωση [Προεπιλογή] Ναι	
		Έξοδος				
		Εύρος Χρώματος [Χωρίς Είσοδο HDMI]		Αυτόματο [Προεπιλογή]		
				RGB		
				YUV		
		Εύρος Χρώματος [Είσοδος HDMI]		Αυτόματο [Προεπιλογή]		
				RGB(0~255)		
				RGB(16~235)		
				YUV		
			Επίπεδο Λευκού	0 ~ 31		
			Επίπεδο Μαύρου	-5 ~ 5		
		IRE		0		
				7.5		
		Σήμα	Αυτόματο	Ανενεργό		
				Ενεργό [Προεπιλογή]		
			Συχνότητα	-10 ~ 10 (εξαρτάται από το σήμα) [Προεπιλογή: 0]		
			Φάση	0~31 (εξαρτάται από το σήμα) [Προεπιλογή: 0]		

ΧΡΗΣΗ ΤΟΥ ΠΡΟΒΟΛΕΑ

Βασικό μενού	Υπομενού	Υπο-μενού 2	Υπο-μενού 3	Υπο-μενού 4	Τιμές	
Οθονη	Image Settings	Σήμα	Οριζ. Θέση		-5 ~ 5 (εξαρτάται από το σήμα) [Προεπιλογή: 0]	
			Καθ. Θέση		-5 ~ 5 (εξαρτάται από το σήμα) [Προεπιλογή: 0]	
		Λειτ. Φωτεινότητας			DynamicBlack	
					Eco.	
					Τροφοδοσία (Τροφοδοσία = 100%/ 95%/ 90%/ 85%/ 80%/ 75%/ 70%/ 65%/ 60%/ 55%/ 50%)	
		Επαναφορά				
	Τρεις διαστάσεις (3D)	Λειτουργία 3D			Ανενεργό	
					Ενεργό [Προεπιλογή]	
		Τεχνολ. 3D			DLP-Link [Προεπιλογή]	
					Συγχρονισμός 3D	
		3D->2D			Τρεις διαστάσεις (3D) [Προεπιλογή]	
					L	
					R	
		Φορμά 3D			Αυτόματο [Προεπιλογή]	
					SBS	
					Top and Bottom	
					Frame Sequential	
	Αвт. Συγχρον. 3D			Ενεργό		
				Ανενεργό [Προεπιλογή]		
	Επαναφορά			Ακύρωση		
				Ναι		
	Aspect Ratio				4:3	
					16:9	
					16:10 [Μόνο για μοντέλο WXGA/WUXGA]	
					LBX	
					Φυσικά	
					Αυτόματο	
	Μάσκα Άκρων				0 ~ 10 [Προεπιλογή: 0]	
	Ζουμ				-5 ~ 25 [Προεπιλογή: 0]	
	Image Shift	H 				-100 ~ 100 [Προεπιλογή: 0]
		V 				-100 ~ 100 [Προεπιλογή: 0]
	Γεωμετρική διόρθωση	Τέσσερις γωνίες	H Keystone			-30 ~ 30 [Προεπιλογή: 0]
			Κάθετο Keystone			-30 ~ 30 [Προεπιλογή: 0]
		Αυτ. διόρ. τραπ.				Ανενεργό
						Ενεργό [Προεπιλογή]
			Επαναφορά			

ΧΡΗΣΗ ΤΟΥ ΠΡΟΒΟΛΕΑ

Βασικό μενού	Υπομενού	Υπο-μενού 2	Υπο-μενού 3	Υπο-μενού 4	Τιμές	
Ήχος	Σίγαση ήχου				Ανενεργό [Προεπιλογή]	
					Ενεργό	
	Ένταση				0 ~ 10 [Προεπιλογή: 5]	
	Είσοδος ήχου	HDMI1 / MHL				Audio 1
						Audio 2
						Μικρόφωνο
						Προεπιλογή [Προεπιλογή]
		HDMI2				Audio 1
						Audio 2
						Μικρόφωνο
						Προεπιλογή [Προεπιλογή]
		VGA				Audio 1
						Audio 2
						Μικρόφωνο
						Προεπιλογή [Προεπιλογή]
	Video				Audio 1	
				Audio 2		
				Μικρόφωνο		
				Προεπιλογή [Προεπιλογή]		
Ρυθμίσεις	Προβολή				Front  [Προεπιλογή]	
					Rear 	
					Οροφή-πάνω 	
					Πίσω-πάνω 	
	Τύπος οθόνης [Μόνο για μοντέλο WXGA/WUXGA]					16:9
						16:10 [Προεπιλογή]
	Power Settings	Άμεση Εκκίνηση				Ανενεργό [Προεπιλογή]
						Ενεργό
		Ενεργοποίηση Σήματος				Ανενεργό [Προεπιλογή]
						Ενεργό
		Αυτόμ. Απενεργοπ. (λ.)				0 ~ 180 (βήματα των 5 λεπ.) [Προεπιλογή: 20]
		Χρον. Ύπνου (λ.)				0 ~ 990 (βήματα των 30 λεπ.) [Προεπιλογή: 0]
Πάντα ενεργό					Όχι [Προεπιλογή]	
					Ναι	
Τύπος λειτουρ. (Σε αναμονή)					Ενεργό	
					Eco. [Προεπιλογή]	
USB Power (Σε αναμονή)					Ανενεργό [Προεπιλογή]	
					Ενεργό	

ΧΡΗΣΗ ΤΟΥ ΠΡΟΒΟΛΕΑ

Βασικό μενού	Υπομενού	Υπο-μενού 2	Υπο-μενού 3	Υπο-μενού 4	Τιμές		
Ρυθμίσεις	Ασφάλεια	Ασφάλεια			Ανενεργό		
					Ενεργό		
		Χρονοδ. Ασφαλείας	Μήνας				
			Ημέρα				
	Ώρα						
		Αλλαγή Κωδικού			[Προεπιλογή: 1234]		
	HDMI Link Settings	HDMI Link				Ανενεργό [Προεπιλογή]	
						Ενεργό	
		Συμπεριλαμβ. TV				Όχι [Προεπιλογή]	
						Ναι	
		Power On Link				Mutual [Προεπιλογή]	
						PJ → Συσκευή Συσκευή → PJ	
	Power Off Link				Ανενεργό [Προεπιλογή]		
					Ενεργό		
	Γεννήτρια Ελέγχου					Πράσινο πλέγμα	
						Πλέγμα ματζέντα	
						Λευκό πλέγμα	
						Λευκό	
						Ανενεργό	
	Ρυθμίσεις τηλεχειρισμού [ανάλογα με το τηλεχειριστήριο]	Λειτουργία IR				Ενεργό [Προεπιλογή]	
						Ανενεργό	
		Κωδικός τηλεχειρισμού					00~99
			F1				Γεννήτρια Ελέγχου
						Φωτεινότητα	
						Αντίθεση	
						Χρον. Ύπνου [Προεπιλογή]	
						Αντιστοίχιση χρωμάτων	
						Θερμ. Χρώματος	
						Gamma	
						Προβολή	
F2						MHL	
						Γεννήτρια Ελέγχου	
						Φωτεινότητα	
						Αντίθεση	
						Χρον. Ύπνου	
					Αντιστοίχιση χρωμάτων [Προεπιλογή]		
					Θερμ. Χρώματος		
					Gamma		
				Προβολή			
					MHL		

ΧΡΗΣΗ ΤΟΥ ΠΡΟΒΟΛΕΑ

Βασικό μενού	Υπομενού	Υπο-μενού 2	Υπο-μενού 3	Υπο-μενού 4	Τιμές	
Ρυθμισεις	Ρυθμίσεις τηλεχειρισμού [ανάλογα με το τηλεχειριστήριο]	F3			Γεννήτρια Ελέγχου	
					Φωτεινότητα	
					Αντίθεση	
					Χρον. Ύπνου	
					Αντιστοίχιση χρωμάτων	
					Θερμ. Χρώματος	
					Gamma	
					Προβολή	
	ID Προβολέα					MHL [Προεπιλογή]
	Έξοδος σκανδαλισμού 12V					00 ~ 99
						Ενεργό
	Options		Γλώσσα			Ανενεργό
						English [Προεπιλογή]
						Deutsch
						Français
						Italiano
						Español
						Português
						Polski
						Nederlands
						Svenska
						Norsk/Dansk
						Suomi
						ελληνικά
						繁體中文
						簡體中文
						日本語
						한국어
						Русский
						Magyar
						Čeština
						عربي
						ไทย
						Türkçe
						فارسی
						Tiếng Việt
					Bahasa Indonesia	
					Română	
		Slovenčina				
	Υπότιτλοι				CC1	
					CC2	
					Ανενεργό [Προεπιλογή]	

ΧΡΗΣΗ ΤΟΥ ΠΡΟΒΟΛΕΑ

Βασικό μενού	Υπομενού	Υπο-μενού 2	Υπο-μενού 3	Υπο-μενού 4	Τιμές
Ρυθμίσεις	Options	Menu Settings	Θέση Μενού		Άνω αριστερά <input type="checkbox"/>
					Άνω δεξιά <input type="checkbox"/>
					Κέντρο <input type="checkbox"/> [Προεπιλογή]
					Κάτω αριστερά <input type="checkbox"/>
					Κάτω δεξιά <input type="checkbox"/>
			Menu Timer		Ανενεργό
					5 δευτερόλεπτα
					10 δευτερόλεπτα [Προεπιλογή]
			Αυτόματη Πηγή		Ανενεργό [Προεπιλογή]
					Ενεργό
		Πηγή εισόδου		HDMI1 / MHL	
				HDMI2	
				VGA	
				Video	
		Input Name	HDMI1 / MHL		Προεπιλογή [Προεπιλογή]
					Custom
			HDMI2		Προεπιλογή [Προεπιλογή]
					Custom
			VGA		Προεπιλογή [Προεπιλογή]
					Custom
			Video		Προεπιλογή [Προεπιλογή]
					Custom
		Μεγάλο Υψόμετρο		Ανενεργό [Προεπιλογή]	
				Ενεργό	
		Display Mode Lock		Ανενεργό [Προεπιλογή]	
				Ενεργό	
		Κλείδωμα Πληκτρων		Ανενεργό [Προεπιλογή]	
				Ενεργό	
		Απόκρ. Πληροφοριών		Ανενεργό [Προεπιλογή]	
				Ενεργό	
		Λογότυπο		Προεπιλογή [Προεπιλογή]	
				Ουδέτερο	
				Χρήστης	
		Χρώμα Φόντου		None	
				Μπλε [Προεπιλογή]	
				Κόκκινο	
				Πράσινο	
				Γκρι	
				Λογότυπο	
		Επαναφορά	Reset OSD		Ακύρωση [Προεπιλογή]
					Ναι
			Reset to Default		Ακύρωση [Προεπιλογή]
	Ναι				

ΧΡΗΣΗ ΤΟΥ ΠΡΟΒΟΛΕΑ

Βασικό μενού	Υπομενού	Υπο-μενού 2	Υπο-μενού 3	Υπο-μενού 4	Τιμές	
Δίκτυο	Δίκτυο Lan	Κατάσταση δικτύου			(ανάγνωση μόνο)	
		Διεύθ. MAC			(ανάγνωση μόνο)	
		DHCP			Ανενεργό [Προεπιλογή]	
					Ενεργό	
		Διεύθυνση IP			192.168.0.100 [Προεπιλογή]	
		Μάσκα υποδικτύου			255.255.255.0 [Προεπιλογή]	
		Πύλη			192.168.0.254 [Προεπιλογή]	
		DNS			192.168.0.51 [Προεπιλογή]	
	Επαναφορά					
	Control	Crestron			Ανενεργό	
					Ενεργό [Προεπιλογή] Σημείωση: Θύρα 41794	
		Extron			Ανενεργό	
					Ενεργό [Προεπιλογή] Σημείωση: Θύρα 2023	
		PJ Link			Ανενεργό	
					Ενεργό [Προεπιλογή] Σημείωση: Θύρα 4352	
		AMX Device Discovery			Ανενεργό	
				Ενεργό [Προεπιλογή] Σημείωση: Θύρα 9131		
Telnet			Ανενεργό			
			Ενεργό [Προεπιλογή] Σημείωση: Θύρα 23			
HTTP			Ανενεργό			
			Ενεργό [Προεπιλογή] Σημείωση: Θύρα 80			
Info	Regulatory					
	Serial Number					
	Source					
	Resolution				00x00	
	Refresh Rate				0,00Hz	
	Είδος Εικόνας					
	Κωδικός τηλεχειρισμού				00~99	
	Remote Code (Active)				00~99	
	Τύπος λειτουρ. (Σε αναμονή)					
	Ώρες φωτεινής πηγής				0 hr	
	Κατάσταση δικτύου					
	Διεύθυνση IP					
	ID Προβολέα				00 ~ 99	
	Λειτ. Φωτεινότητας					
	FW Version	System				
		Δίκτυο Lan				
MCU						

ΧΡΗΣΗ ΤΟΥ ΠΡΟΒΟΛΕΑ

Μενού οθόνης

Εμφάνιση μενού ρυθμίσεων εικόνας

Είδος Εικόνας

Υπάρχουν πολλές εργοστασιακές προεπιλογές βελτιστοποιημένες για διάφορους τύπους εικόνων.

- **Παρουσίαση:** Αυτή η λειτουργία είναι κατάλληλη για να εμφανίζεται μπροστά σε κοινό σε σύνδεση με τον Η/Υ.
- **Φωτεινό:** Μέγιστη φωτεινότητα από είσοδο PC.
- **HDR:** Αποκωδικοποιεί και εμφανίζει περιεχόμενο High Dynamic Range (HDR) για το πιο σκούρο μαύρο, το πιο φωτεινό λευκό και ζωντανό κινηματογραφικό χρώμα χρησιμοποιώντας τη μονάδα υποχρωμάτων REC.2020. Η λειτουργία αυτή θα ενεργοποιηθεί αυτόματα εάν το HDR έχει οριστεί σε ΕΝΕΡΓΟ (και το περιεχόμενο HDR έχει αποσταλεί στον προβολέα - 4K UHD Blu-ray, Παιχνίδια HDR 1080p/4K UHD, Βίντεο συνεχούς ροής 4K UHD). Ενώ είναι ενεργή η λειτουργία HDR, άλλες λειτουργίες εμφάνισης (Κινηματογράφος, Αναφορά κ.λπ.) δεν μπορούν να επιλεγθούν καθώς το HDR παρέχει ένα χρώμα υψηλής ακρίβειας που υπερβαίνει την απόδοση του χρώματος των άλλων λειτουργιών εμφάνισης.
- **Κινηματογράφος:** Παρέχει τα καλύτερα δυνατά χρώματα για την παρακολούθηση ταινιών.
- **Παιχνίδι:** Επιλέξτε αυτή τη λειτουργία για να αυξήσετε τη φωτεινότητα και το επίπεδο χρονικής απόκρισης για να απολαμβάνετε τα παιχνίδια βίντεο.
- **sRGB:** Κανονικό και ακριβές χρώμα.
- **DICOM SIM.:** Αυτή η λειτουργία μπορεί να προβάλει μία μονόχρωμη ιατρική εικόνα όπως μία ακτινογραφία, MRI, κ.λπ.
- **Χρήστης:** Αποθήκευση των ρυθμίσεων του χρήστη.
- **Τρεις διαστάσεις (3D):** Για να βιώσετε την τρισδιάστατη εμπειρία, πρέπει να έχετε γυαλιά 3D, βεβαιωθείτε ότι ο Η/Υ/η φορητή συσκευή σας έχει κάρτα γραφικών πρόχειρου quad με έξοδο σήματος 120 Hz και έχει εγκατεστημένο Πρόγραμμα Αναπαραγωγής 3D.

Wall Color

Χρησιμοποιήστε αυτή τη λειτουργία για να λάβετε μια βελτιστοποιημένη εικόνα οθόνης ανάλογα με το χρώμα του τοίχου. Επιλέξτε μεταξύ Ανενεργό, Μαύρος πίνακας, Light Yellow, Light Green, Light Blue, Pink και Γκρι.

Dynamic Range

Διαμορφώνει τη ρύθμιση High Dynamic Range (HDR) και τα εφέ της κατά την προβολή βίντεο από συσκευές αναπαραγωγής 4K Blu-ray και συσκευές ροής.

Σημείωση: Το HDMI1 και το VGA δεν υποστηρίζουν Δυναμικό εύρος (DR).

> HDR

- **Ανενεργό:** Απενεργοποιήστε την επεξεργασία HDR. Όταν είναι απενεργοποιημένη (Off), ο προβολέας ΔΕΝ αποκωδικοποιεί περιεχόμενο HDR.
- **Αυτόματο:** Αυτόματη ανίχνευση σήματος HDR.

> HDR Picture mode

- **Φωτεινό:** Επιλέξτε αυτή τη λειτουργία για φωτεινότερα, πιο κορεσμένα χρώματα.
- **Τυπική:** Επιλέξτε αυτή τη λειτουργία για φυσικά χρώματα με ισορροπία θερμών και ψυχρών αποχρώσεων.
- **Film:** Επιλέξτε αυτή τη λειτουργία για μεγαλύτερη λεπτομέρεια και ευκρίνεια εικόνας.
- **Detail:** Το σήμα έρχεται εκ μετατροπής OETF για επίτευξη καλύτερου χρωματικού συνδυασμού.

Φωτεινότητα

Ρυθμίζει τη φωτεινότητα της εικόνας.

Αντίθεση

Τα χειριστήρια αντίθεσης ελέγχουν το βαθμό διαφοράς ανάμεσα στα φωτεινότερα και τα σκοτεινότερα μέρη της εικόνας.

ΧΡΗΣΗ ΤΟΥ ΠΡΟΒΟΛΕΑ

Οξύτητα

Ρυθμίζει την ευκρίνεια της εικόνας.

Χρώμα

Ρυθμίζει μια εικόνα βίντεο από μαύρο και άσπρο σε πλήρως κορεσμένο χρώμα.

Απόχρωση

Ρυθμίζει την ισορροπία χρώματος του κόκκινου και του πράσινου.

Gamma

Ορισμός τύπου καμπύλης gamma. Μετά την ολοκλήρωση της αρχικής ρύθμισης και της μικρορύθμισης, χρησιμοποιήστε τα βήματα ρύθμισης γάμμα για να βελτιστοποιήσετε την έξοδο της εικόνας.

- **Film:** Για οικιακό κινηματογράφο.
- **Video:** Για πηγή βίντεο ή τηλεόρασης.
- **Γραφικά:** Για PC / πηγή φωτογραφιών.
- **Τυπική(2.2):** Για τυποποιημένη ρύθμιση.
- **1.8 / 2.0 / 2.4 / 2.6:** Για συγκεκριμένο H/Y / πηγή φωτογραφιών.

Σημείωση:

- *Αυτές οι επιλογές είναι διαθέσιμες μόνον, όταν η λειτουργία 3D είναι απενεργοποιημένη, η ρύθμιση **Wall Color** δεν έχει οριστεί σε **Μαύρος πίνακας**, και η ρύθμιση **Είδος Εικόνας** δεν έχει οριστεί σε **DICOM SIM** ή **HDR**.*
- *Εάν η ρύθμιση **Είδος Εικόνας** έχει οριστεί σε **HDR**, ο χρήστης μπορεί να επιλέξει μόνο **HDR** για τη ρύθμιση **Gamma**.*
- *Σε λειτουργία 3D, ο χρήστης μπορεί να επιλέξει μόνο **Τρεις διαστάσεις (3D)** για τη ρύθμιση **Gamma**.*
- *Εάν η ρύθμιση **Wall Color** έχει οριστεί σε **Μαύρος πίνακας**, ο χρήστης μπορεί να επιλέξει μόνο **Μαύρος πίνακας** για τη ρύθμιση **Gamma**.*
- *Εάν η ρύθμιση **Είδος Εικόνας** έχει οριστεί σε **DICOM SIM**, ο χρήστης μπορεί να επιλέξει μόνο **DICOM SIM** για τη ρύθμιση **Gamma**.*

Ρυθμ. χρώματος

Διαμορφώστε τις ρυθμίσεις χρώματος.

- **BrilliantColor™:** Αυτό το ρυθμιζόμενο στοιχείο χρησιμοποιεί ένα νέο αλγόριθμο επεξεργασίας χρώματος και βελτιώσεις για να επιτρέψει μεγαλύτερη φωτεινότητα ενώ παρέχει πραγματικά, πιο έντονα χρώματα στην εικόνα.
- **Θερμ. Χρώματος:** Επιλέξτε θερμοκρασία χρώματος από τις Θερμό, Τυπική, Κρύα ή Ψυχρό.
- **Αντιστοίχιση χρωμάτων:** Επιλέξτε από τις ακόλουθες επιλογές:
 - Χρώμα: Προσαρμόστε το επίπεδο κόκκινου, πράσινου, μαύρου, γαλάζιου, κίτρινου, ματζέντα και λευκού της εικόνας.
 - Τόνος/R(κόκκινο)*: Ρυθμίζει την ισορροπία χρώματος του κόκκινου και του πράσινου.
Σημείωση: *Εάν η ρύθμιση **Χρώμα** έχει οριστεί σε **Λευκό**, μπορείτε να προσαρμόσετε τη ρύθμιση κόκκινου χρώματος.
 - Κορεσμός/G(πράσινο)*: Ρυθμίζει μια εικόνα βίντεο από μαύρο και άσπρο σε πλήρως κορεσμένο χρώμα.
Σημείωση: *Εάν η ρύθμιση **Χρώμα** έχει οριστεί σε **Λευκό**, μπορείτε να προσαρμόσετε τη ρύθμιση πράσινου χρώματος.
 - Ενίσχυση/B(μπλε)*: Ρυθμίστε τη φωτεινότητα της εικόνας.
Σημείωση: *Εάν η ρύθμιση **Χρώμα** έχει οριστεί σε **Λευκό**, μπορείτε να προσαρμόσετε τη ρύθμιση μπλε χρώματος.
 - Επαναφορά: Επιστρέψτε στις εργοστασιακά προεπιλεγμένες ρυθμίσεις για συμφωνία χρωμάτων.
 - Έξοδος: Έξοδος από το μενού "Αντιστοίχιση χρωμάτων".

ΧΡΗΣΗ ΤΟΥ ΠΡΟΒΟΛΕΑ

- **RGB/Κέρδος:** Αυτές οι ρυθμίσεις σας επιτρέπουν να διαμορφώσετε τη φωτεινότητα (απολαβή) και την αντίθεση (πόλωση) μιας εικόνας.
 - Επαναφορά: Επιστρέψτε στις εργοστασιακά προεπιλεγμένες ρυθμίσεις για ενίσχυση/πόλωση RGB.
 - Έξοδος: Έξοδος από το μενού "RGB/Κέρδος".
- **Εύρος Χρώματος (μόνο για είσοδο εκτός HDMI):** Επιλέξτε ένα κατάλληλο τύπο χρωματικού πίνακα από τα εξής: Αυτόματο, RGB, ή YUV.
- **Εύρος Χρώματος (Είσοδος HDMI μόνο):** Επιλέξτε έναν κατάλληλο τύπο χρωματικού πίνακα από τους ακόλουθους: Αυτόματο, RGB(0~255), RGB(16~235) και YUV.
- **Επίπεδο Λευκού:** Επιτρέπει στο χρήστη να ρυθμίσει το επίπεδο λευκού κατά την είσοδο σημάτων βίντεο.
Σημείωση: Το επίπεδο λευκού χρώματος μπορεί να προσαρμοστεί μόνο σε πηγές εισόδου Video/S-Video.
- **Επίπεδο Μαύρου:** Επιτρέπει στο χρήστη να ρυθμίσει το επίπεδο μαύρου κατά την είσοδο σημάτων βίντεο.
Σημείωση: Το επίπεδο μαύρου χρώματος μπορεί να προσαρμοστεί μόνο σε πηγές εισόδου Video/S-Video.
- **IRE:** Επιτρέπει στο χρήστη να ρυθμίσει την τιμή IRE κατά την είσοδο σημάτων βίντεο.
Σημείωση:
 - Το IRE διατίθεται μόνο με μορφή βίντεο NTSC.
 - Το IRE μπορεί να προσαρμοστεί μόνο σε πηγές εισόδου Video/S-Video.

Σήμα

Ρυθμίζει τις επιλογές σήματος.

- **Αυτόματο:** Διαμορφώνει αυτόματα το σήμα (τα στοιχεία συχνότητα και φάση εμφανίζονται με γκρι χρώμα). Εάν είναι απενεργοποιημένη η αυτόματη ρύθμιση, τα στοιχεία συχνότητα και φάση εμφανίζονται στο χρήστη για μη αυτόματη ρύθμιση και αποθήκευση των ρυθμίσεων.
- **Συχνότητα:** Αλλάζτε τη συχνότητα της εμφάνισης δεδομένων για να ταιριάζει με τη συχνότητα της κάρτας γραφικών του υπολογιστή σας. Χρησιμοποιήστε αυτή τη λειτουργία μόνο αν η εικόνα φαίνεται να τρεμοπαίζει κάθετα.
- **Φάση:** Συγχρονίζει το χρονισμό του σήματος της οθόνης με αυτόν της κάρτας γραφικών. Αν η εικόνα είναι ασταθής ή τρεμοπαίζει, χρησιμοποιήστε αυτή τη λειτουργία για να τη διορθώσετε.
- **Οριζ. Θέση:** Ρυθμίζει την οριζόντια θέση της εικόνας.
- **Καθ. Θέση:** Ρυθμίζει την κατακόρυφη θέση της εικόνας.

Σημείωση: Αυτό το μενού είναι διαθέσιμο μόνο αν η πηγή εισόδου είναι RGB/Component.

Λειτ. Φωτεινότητας

Προσαρμόζει τις ρυθμίσεις της λειτουργίας φωτεινότητας.

- **DynamicBlack:** Χρησιμοποιήστε το για να ρυθμίσετε αυτόματα τη φωτεινότητα της εικόνας ώστε να παρέχει βέλτιστη απόδοση αντίθεσης.
- **Eco.:** Επιλέξτε "Eco." για να σκοτεινιάζει το φως της λάμπας του προβολέα, γεγονός που θα μειώσει την κατανάλωση ενέργειας και θα αυξήσει τη ζωή της λάμπας.
- **Τροφοδοσία:** Επιλέξτε το ποσοστό ισχύος για τη λειτουργία φωτεινότητας.

Επαναφορά

Επιστρέψτε στις εργοστασιακά προεπιλεγμένες ρυθμίσεις για συμφωνία χρωμάτων.

ΧΡΗΣΗ ΤΟΥ ΠΡΟΒΟΛΕΑ

Εμφάνιση μενού 3D

Σημείωση:

- Ο προβολέας αυτός είναι ένας προβολέας 3D με ανάλυση DLP-Link 3D.
- Βεβαιωθείτε ότι τα γυαλιά 3D είναι κατάλληλα για χρήση με το DLP-Link 3D πριν απολαύσετε το βίντεό σας.
- Ο προβολέας αυτός υποστηρίζει αλληλουχία καρέ (σελίδα-αναστροφή) 3D μέσω θυρών HDMI1/HDMI2/VGA.
- Για να ενεργοποιήσετε τη λειτουργία 3D, ο ρυθμός εισόδου καρέ πρέπει να έχει οριστεί σε 60Hz μόνο. Υψηλότερος ή χαμηλότερος ρυθμός καρέ δεν υποστηρίζεται.
- Για την επίτευξη της καλύτερης δυνατής απόδοσης, συνιστάται η ανάλυση 1920x1080. Έχετε υπόψη σας ότι η ανάλυση 4K(3840x2160) δεν υποστηρίζεται σε λειτουργία 3D.

Λειτουργία 3D

Χρησιμοποιήστε αυτή την επιλογή, για να ενεργοποιήσετε ή να απενεργοποιήσετε τη λειτουργία 3D.

- **Ανενεργό:** Επιλέξτε "Ανενεργό" για να απενεργοποιήσετε τη λειτουργία 3D.
- **Ενεργό:** Επιλέξτε "Ενεργό" για να ενεργοποιήσετε τη λειτουργία 3D.

Τεχνολ. 3D

Χρησιμοποιήστε αυτή την επιλογή για να επιλέξετε τεχνολογία 3D.

- **DLP-Link:** Επιλέξτε για να χρησιμοποιήσετε τις βελτιστοποιημένες ρυθμίσεις για τα γυαλιά 3D DLP.
- **Συγχρονισμός 3D:** Επιλέξτε για να χρησιμοποιήσετε τις βελτιστοποιημένες ρυθμίσεις για τα γυαλιά IR, RF ή για τα πολωμένα γυαλιά 3D.

3D->2D

Χρησιμοποιήστε αυτήν την επιλογή για να καθορίσετε πώς το περιεχόμενο 3D θα εμφανίζεται στην οθόνη.

- **Τρεις διαστάσεις (3D):** Εμφανίζει σήμα 3D.
- **L (Αριστερά):** Εμφανίζει το αριστερό πλαίσιο του περιεχομένου 3D.
- **R (Δεξιά):** Εμφανίζει το δεξιό πλαίσιο του περιεχομένου 3D.

Φορμά 3D

Χρησιμοποιήστε αυτήν την επιλογή για να επιλέξετε την κατάλληλη μορφή περιεχομένου 3D.

- **Αυτόματο:** Όταν ανιχνευτεί ένα αναγνωριστικό σήμα 3D το φορμά 3D επιλέγεται αυτόματα.
- **SBS:** Εμφανίζει σήμα 3D σε φορμά "Πλάι-πλάι".
- **Top and Bottom:** Εμφανίζει σήμα 3D σε φορμά "Top and Bottom".
- **Frame Sequential:** Εμφανίζει σήμα 3D σε φορμά "Frame Sequential".

Αντ. Συγχρον. 3D

Χρησιμοποιήστε αυτήν την επιλογή για να ενεργοποιήσετε/απενεργοποιήσετε τη λειτουργία αντίστροφου συγχρονισμού 3D.

Επαναφορά

Επιστροφή στις εργοστασιακά προεπιλεγμένες ρυθμίσεις για τις ρυθμίσεις 3D.

- **Ακύρωση:** Επιλέξτε για να ακυρώσετε την επαναφορά.
- **Ναι:** Επιλέξτε για επιστροφή στις προεπιλεγμένες εργοστασιακές ρυθμίσεις για το 3D.

ΧΡΗΣΗ ΤΟΥ ΠΡΟΒΟΛΕΑ

Εμφάνιση μενού αναλογίας εικόνας

Aspect Ratio

Επιλέξτε την αναλογία εικόνας της προβαλλόμενης εικόνας από τις ακόλουθες επιλογές:

- **4:3:** Αυτό το φορμά είναι για πηγές εισόδου 4:3.
- **16:9:** Το φορμά αυτό είναι για πηγές εισόδου 16:9, όπως HDTV και DVD βελτιωμένο για τηλεόραση ευρείας οθόνης.
- **16:10** (μόνο για μοντέλο WXGA/WUXGA): Αυτό το φορμά προορίζεται για πηγές εισόδου 16:10, όπως φορητούς υπολογιστές με ευρεία οθόνη.
- **LBX:** Αυτό το φορμά είναι για πηγές που δεν είναι 16x9, letterbox και για χρήστες που χρησιμοποιούν εξωτερικούς φακούς 16x9 για την προβολή αναλογίας εικόνας 2,35:1 με τη χρήση πλήρους ανάλυσης.
- **Φυσικά:** Αυτή η μορφή εμφανίζει την αρχική εικόνα χωρίς αλλαγή κλίμακας.
- **Αυτόματο:** Επιλέγει αυτόματα το κατάλληλο φορμά οθόνης.

Σημείωση:

- *Λεπτομερείς πληροφορίες για τη λειτουργία LBX:*
 - *Ορισμένα DVD με φορμά Letter-Box δεν βελτιώνονται για τηλεοράσεις 16x9. Σε αυτή την κατάσταση, η εικόνα δεν θα εμφανίζεται σωστά όταν προβάλλεται στη λειτουργία 16:9. Σε αυτή την περίπτωση, προσπαθήστε να χρησιμοποιήσετε τη λειτουργία 4:3 για να προβάλλετε το DVD. Αν το περιεχόμενο δεν είναι 4:3, τότε θα υπάρχουν μαύρες γραμμές γύρω από την εικόνα σε προβολή 16:9. Για αυτού του τύπου το περιεχόμενο, μπορείτε να χρησιμοποιήσετε τη λειτουργία LBX για να ταιριάζει η εικόνα στην οθόνη 16:9.*
 - *Αν χρησιμοποιείτε αναμορφικούς εξωτερικούς φακούς, αυτή η λειτουργία LBX σας επιτρέπει επίσης να παρακολουθήσετε περιεχόμενο 2,35:1 (περιλαμβανομένων πηγών Αναμορφικού DVD και ταινιών HDTV) που υποστηρίζουν αναμορφική ευρεία οθόνη, με ενίσχυση για οθόνη 16x9 σε ευρεία εικόνα 2,35:1. Σε αυτήν την περίπτωση, δεν υπάρχουν μαύρες γραμμές. Η ισχύς της φωτεινής πηγής και η κάθετη ανάλυση χρησιμοποιούνται πλήρως.*
- *Για να χρησιμοποιήσετε το φορμά υπερ-ευρείας, κάντε τα εξής:*
 - a) *Ορίστε την αναλογία διαστάσεων της οθόνης σας στο 2,0:1.*
 - b) *Επιλέξτε τη μορφή "Υπερ-ευρεία".*
 - c) *Ευθυγραμμίστε σωστά την εικόνα στην οθόνη.*

Πίνακας κλιμάκωσης 1080p:

Οθόνη 16:9	480i/p	576i/p	1080i/p	720p	PC
4x3	Αλλαγή κλίμακας σε 1440x1080.				
16x9	Αλλαγή κλίμακας σε 1920x1080.				
LBX	Κάντε αλλαγή κλίμακας σε 1920x1440, κατόπιν κάντε να εμφανιστεί η κεντρική εικόνα 1920x1080.				
Φυσικά	- Απεικόνιση κεντρικά 1:1. - Καμία αλλαγή κλίμακας δεν θα συμβεί και η εικόνα θα εμφανίζεται με την ανάλυση που βασίζεται στην πηγή εισόδου.				
Αυτόματο	- Εάν επιλεγεί αυτό το φορμά, ο τύπος της οθόνης θα γίνει αυτόματα 16:9 (1920x1080). - Αν η πηγή είναι 4:3, ο τύπος οθόνης θα αλλάξει αυτόματα μέγεθος σε 1440x1080. - Αν η πηγή είναι 16:9, ο τύπος οθόνης θα αλλάξει αυτόματα μέγεθος σε 1920x1080. - Αν η πηγή είναι 16:10, ο τύπος οθόνης θα αλλάξει αυτόματα μέγεθος σε 1920x1200 και θα κόψει την περιοχή σε 1920x1080 για προβολή.				

ΧΡΗΣΗ ΤΟΥ ΠΡΟΒΟΛΕΑ

Κανόνας αυτόματης αντιστοίχισης 1080P:

Αυτόματο	Ανάλυση εισόδου		Αυτόματο/Κλίμακα	
	Ορ. ανάλυση	Κατ. ανάλυση	1920	1080
4:3	640	480	1440	1080
	800	600	1440	1080
	1024	768	1440	1080
	1280	1024	1440	1080
	1400	1050	1440	1080
	1600	1200	1440	1080
Φορητός υπολογιστής με ευρεία οθόνη	1280	720	1920	1080
	1280	768	1800	1080
	1280	800	1728	1080
SDTV	720	576	1350	1080
	720	480	1620	1080
HDTV	1280	720	1920	1080
	1920	1080	1920	1080

Πίνακας κλιμάκωσης WXGA (τύπος οθόνης 16x10):

Σημείωση:

- Υποστηριζόμενος τύπος οθόνης 16:9 (1280x720), 16:10 (1280x800).
- Όταν ο τύπος οθόνης είναι 16:9, η μορφή 16x10 δεν είναι διαθέσιμη.
- Όταν ο τύπος οθόνης είναι 16:10, η μορφή 16x9 δεν είναι διαθέσιμη.
- Αν επιλέξετε αυτόματη επιλογή τότε η λειτουργία προβολής θα αλλάξει επίσης αυτόματα.

16 : 10 οθόνη	480i/p	576i/p	1080i/p	720p	PC
4x3	Κλιμάκωση σε 1066x800.				
16x10	Κλιμάκωση σε 1280x800.				
LBX	Κάντε αλλαγή κλίμακας σε 1280x960, κατόπιν κάντε να εμφανιστεί η κεντρική εικόνα 1280x800.				
Φυσικά	Απεικόνιση κεντρικά 1:1.		Προβολή αντιστοίχισης 1:1 1280x800.	1280x720 κεντραρισμένη.	Απεικόνιση κεντρικά 1:1.
Αυτόματο	- Η πηγή εισόδου θα εφαρμοστεί σε περιοχή προβολής 1280x800 και θα διατηρήσει την αρχική αναλογία εικόνας. - Αν η πηγή είναι 4:3, ο τύπος οθόνης θα αλλάξει αυτόματα μέγεθος σε 1066x800. - Αν η πηγή είναι 16:9, ο τύπος οθόνης θα αλλάξει αυτόματα μέγεθος σε 1280x720. - Αν η πηγή είναι 15:9, ο τύπος οθόνης θα αλλάξει αυτόματα μέγεθος σε 1280x768. - Αν η πηγή είναι 16:10, ο τύπος οθόνης θα αλλάξει αυτόματα μέγεθος σε 1280x800.				

ΧΡΗΣΗ ΤΟΥ ΠΡΟΒΟΛΕΑ

Κανόνας αυτόματης αντιστοίχισης WXGA (τύπος οθόνης 16x10):

Αυτόματο	Ανάλυση εισόδου		Αυτόματο/Κλίμακα	
	Ορ. ανάλυση	Κατ. ανάλυση	1280	800
4:3	640	480	1066	800
	800	600	1066	800
	1024	768	1066	800
	1280	1024	1066	800
	1400	1050	1066	800
	1600	1200	1066	800
Φορητός υπολογιστής με ευρεία οθόνη	1280	720	1280	720
	1280	768	1280	768
	1280	800	1280	800
SDTV	720	576	1280	720
	720	480	1280	720
HDTV	1280	720	1280	720
	1920	1080	1280	720

Πίνακας κλιμάκωσης WXGA (τύπος οθόνης 16x9):

16 : 9 οθόνη	480i/p	576i/p	1080i/p	720p	PC
4x3	Κλιμάκωση σε 960x720.				
16x9	Κλιμάκωση σε 1280x720.				
LBX	Κάντε αλλαγή κλίμακας σε 1280x960, κατόπιν κάντε να εμφανιστεί η κεντρική εικόνα 1280x720.				
Φυσικά	Απεικόνιση κεντρικά 1:1.		Απεικόνιση αντιστοίχισης 1:1 1280x720.	1280x720 κεντραρισμένη.	Απεικόνιση κεντρικά 1:1.
Αυτόματο	<ul style="list-style-type: none"> - Εάν επιλεγεί αυτό το φορμά, ο τύπος της οθόνης θα γίνει αυτόματα 16:9 (1280x720). - Αν η πηγή είναι 4:3, ο τύπος οθόνης θα αλλάξει αυτόματα μέγεθος σε 960x720. - Αν η πηγή είναι 16:9, ο τύπος οθόνης θα αλλάξει αυτόματα μέγεθος σε 1280x720. - Αν η πηγή είναι 15:9, ο τύπος οθόνης θα αλλάξει αυτόματα μέγεθος σε 1200x720. - Αν η πηγή είναι 16:10, ο τύπος οθόνης θα αλλάξει αυτόματα μέγεθος σε 1152x720. 				

ΧΡΗΣΗ ΤΟΥ ΠΡΟΒΟΛΕΑ

Κανόνας αυτόματης αντιστοίχισης WXGA (τύπος οθόνης 16x9):

Αυτόματο	Ανάλυση εισόδου		Αυτόματο/Κλίμακα	
	Ορ. ανάλυση	Κατ. ανάλυση	1280	720
4:3	640	480	960	720
	800	600	960	720
	1024	768	960	720
	1280	1024	960	720
	1400	1050	960	720
	1600	1200	960	720
Φορητός υπολογιστής με ευρεία οθόνη	1280	720	1280	720
	1280	768	1200	720
	1280	800	1152	720
SDTV	720	576	1280	720
	720	480	1280	720
HDTV	1280	720	1280	720
	1920	1080	1280	720

Πίνακας κλιμάκωσης WUXGA για το 1920 x 1200 DMD (τύπος οθόνης 16:10):

Σημείωση:

- Υποστηριζόμενος τύπος οθόνης 16:10 (1920 x 1200), 16:9 (1920 x 1080).
- Όταν ο τύπος οθόνης είναι 16:9, η μορφή 16x10 γίνεται διαθέσιμη.
- Όταν ο τύπος οθόνης είναι 16:10, η μορφή 16x9 δεν είναι διαθέσιμη.
- Αν επιλέξετε αυτόματη επιλογή τότε η λειτουργία προβολής θα αλλάξει επίσης αυτόματα.

16 : 10 οθόνη	480i/p	576i/p	1080i/p	720p	PC
4x3	Αλλαγή κλίμακας σε 1600x1200.				
16x9	Αλλαγή κλίμακας σε 1920x1080.				
16x10	Αλλαγή κλίμακας σε 1920x1200.				
LBX	Κάντε αλλαγή κλίμακας σε 1920x1440, κατόπιν κάντε να εμφανιστεί η κεντρική εικόνα 1920x1200.				
Φυσικά	- Απεικόνιση κεντρικά 1:1. - Καμία αλλαγή κλίμακας δεν θα συμβεί και η εικόνα θα εμφανίζεται με την ανάλυση που βασίζεται στην πηγή εισόδου.				
Αυτόματα	- Εάν επιλεγεί αυτό το φορμά, ο τύπος της οθόνης θα γίνει αυτόματα 16:10 (1920x1200). - Αν η πηγή είναι 4:3, ο τύπος οθόνης θα αλλάξει αυτόματα μέγεθος σε 1600x1200. - Αν η πηγή είναι 16:9, ο τύπος οθόνης θα αλλάξει αυτόματα μέγεθος σε 1920x1080. - Αν η πηγή είναι 16:10, ο τύπος οθόνης θα αλλάξει αυτόματα μέγεθος σε 1920x1200.				

ΧΡΗΣΗ ΤΟΥ ΠΡΟΒΟΛΕΑ

Κανόνας αυτόματης αντιστοίχισης WUXGA (τύπος οθόνης 16:10):

Αυτόματο	Ανάλυση εισόδου		Αυτόματο/Κλίμακα	
	Ορ. ανάλυση	Κατ. ανάλυση	1920	1200
4:3	640	480	1600	1200
	800	600	1600	1200
	1024	768	1600	1200
	1280	1024	1600	1200
	1400	1050	1600	1200
	1600	1200	1600	1200
Φορητός υπολογιστής με ευρεία οθόνη	1280	720	1920	1080
	1280	768	1920	1152
	1280	800	1920	1200
SDTV	720	576	1350	1080
	720	480	1620	1080
HDTV	1280	720	1920	1080
	1920	1080	1920	1080

Πίνακας κλίμακας WUXGA (τύπος οθόνης 16:9):

16 : 9 οθόνη	480i/p	576i/p	1080i/p	720p	PC
4x3	Αλλαγή κλίμακας σε 1440x1080.				
16x9	Αλλαγή κλίμακας σε 1920x1080.				
LBX	Κάντε αλλαγή κλίμακας σε 1920x1440, κατόπιν κάντε να εμφανιστεί η κεντρική εικόνα 1920x1080.				
Φυσικά	- Απεικόνιση κεντρικά 1:1. - Καμία αλλαγή κλίμακας δεν θα συμβεί και η εικόνα θα εμφανίζεται με την ανάλυση που βασίζεται στην πηγή εισόδου.				
Αυτόματο	- Εάν επιλεγεί αυτό το φορμά, ο τύπος της οθόνης θα γίνει αυτόματα 16:9 (1920x1080). - Αν η πηγή είναι 4:3, ο τύπος οθόνης θα αλλάξει αυτόματα μέγεθος σε 1440x1080. - Αν η πηγή είναι 16:9, ο τύπος οθόνης θα αλλάξει αυτόματα μέγεθος σε 1920x1080. - Αν η πηγή είναι 16:10, ο τύπος οθόνης θα αλλάξει αυτόματα μέγεθος σε 1920x1200 και θα κόψει την περιοχή σε 1920x1080 για προβολή.				

ΧΡΗΣΗ ΤΟΥ ΠΡΟΒΟΛΕΑ

Κανόνας αυτόματης αντιστοίχισης WUXGA (τύπος οθόνης 16:9):

Αυτόματο	Ανάλυση εισόδου		Αυτόματο/Κλίμακα	
	Ορ. ανάλυση	Κατ. ανάλυση	1920	1080
4:3	640	480	1440	1080
	800	600	1440	1080
	1024	768	1440	1080
	1280	1024	1440	1080
	1400	1050	1440	1080
	1600	1200	1440	1080
Φορητός υπολογιστής με ευρεία οθόνη	1280	720	1920	1080
	1280	768	1800	1080
	1280	800	1728	1080
SDTV	720	576	1350	1080
	720	480	1620	1080
HDTV	1280	720	1920	1080
	1920	1080	1920	1080

Προβολή μενού μάσκας άκρων

Μάσκα Άκρων

Χρησιμοποιήστε αυτή τη λειτουργία για να απομακρύνετε τον θόρυβο κωδικοποίησης του βίντεο στα άκρα της πηγής βίντεο.

Προβολή μενού ζουμ

Ζουμ

Χρησιμοποιήστε για να σμικρύνετε ή να μεγεθύνετε μια εικόνα στην οθόνη προβολής.

Εμφάνιση μενού μετατόπισης εικόνας

Image Shift

Προσαρμογή της θέσης προβαλλόμενης εικόνας οριζόντια (H) ή κάθετα (V).

Προβολή μενού γεωμετρικής διόρθωσης

Τέσσερις γωνίες

Επιτρέπει τη συμπίεση της εικόνας, για να χωρέσει σε μια ορισμένη περιοχή μετακινώντας καθεμία από τις τέσσερις γωνίες x και y.

H Keystone

Προσαρμόζει την παραμόρφωση εικόνας οριζόντια και τετραγωνίζει την εικόνα. Η οριζόντια τραπεζοειδής παραμόρφωση χρησιμοποιείται για τη διόρθωση μιας εικόνας τραπεζοειδούς σχήματος, της οποίας το αριστερό και δεξί όριο είναι άνισα σε μήκος. Αυτή η δυνατότητα προορίζεται για χρήση με εφαρμογές οριζόντιες στον άξονα.

Κάθετο Keystone

Προσαρμόζει την παραμόρφωση εικόνας κατακόρυφα και τετραγωνίζει την εικόνα. Η κατακόρυφη τραπεζοειδής παραμόρφωση χρησιμοποιείται για τη διόρθωση μιας εικόνας τραπεζοειδούς σχήματος, της οποίας το επάνω και κάτω όριο γέρνει προς τη μία πλευρά. Αυτή η δυνατότητα προορίζεται για χρήση με εφαρμογές κατακόρυφες στον άξονα.

ΧΡΗΣΗ ΤΟΥ ΠΡΟΒΟΛΕΑ

Αυτ. διόρ. τραπ.

Διορθώστε την τραπεζοειδή παραμόρφωση ψηφιακά, για να χωρέσει η προβαλλόμενη εικόνα στην περιοχή που θέλετε να προβληθεί.

Σημείωση:

- Το μέγεθος της εικόνας μειώνεται ελαφρά, κατά την προσαρμογή της οριζόντιας και της κατακόρυφης τραπεζοειδούς παραμόρφωσης.
- Όταν γίνεται χρήση της Αυτόματης τραπεζοειδούς παραμόρφωσης, απενεργοποιείται η λειτουργία Ρύθμισης 4 γωνιών.

Επαναφορά

Επιστροφή στις εργοστασιακά προεπιλεγμένες ρυθμίσεις για τις ρυθμίσεις γεωμετρικής διόρθωσης.

Μενού ήχου

Μενού σίγασης ήχου

Σίγαση ήχου

Χρησιμοποιήστε αυτήν την επιλογή για να απενεργοποιήσετε προσωρινά τον ήχο.

- **Ενεργό:** Επιλέξτε “Ενεργό” για να ενεργοποιήσετε τη σίγαση.
- **Ανενεργό:** Επιλέξτε “Ανενεργό” για να απενεργοποιήσετε τη σίγαση.

Σημείωση: Η λειτουργία “Σίγαση ήχου” επηρεάζει την ένταση του εσωτερικού και του εξωτερικού ηχείου.

Μενού έντασης ήχου

Ένταση

Ρύθμιση της έντασης του ήχου.

Μενού εισόδου ήχου

Είσοδος ήχου

Επιλέξτε τη θύρα εισόδου ήχου για πηγές βίντεο ως εξής:

- **HDMI1 / MHL:** Audio 1, Audio 2, Μικρόφωνο, ή Προεπιλογή.
- **HDMI2:** Audio 1, Audio 2, Μικρόφωνο, ή Προεπιλογή.
- **VGA:** Audio 1, Audio 2, ή Μικρόφωνο.
- **Video:** Audio 1, Audio 2, ή Μικρόφωνο.

ΧΡΗΣΗ ΤΟΥ ΠΡΟΒΟΛΕΑ

Μενού ρυθμίσεων

Ρύθμιση μενού προβολής

Προβολή

Επιλέξτε την επιθυμητή προβολή μεταξύ των επιλογών μπροστά, πίσω, οροφή-επάνω και πίσω-επάνω.

Ρύθμιση μενού τύπου οθόνης

Τύπος οθόνης (μόνο για μοντέλα WXGA ή WUXGA)

Επιλέξτε τον τύπο οθόνης από 16:9 και 16:10.

Ρύθμιση μενού ρυθμίσεων ισχύος

Άμεση Εκκίνηση

Επιλέξτε "Ενεργό" για να ενεργοποιήσετε την κατάσταση Άμεσης Ενεργοποίησης. Ο προβολέας ενεργοποιείται αυτόματα όταν συνδέεται στην παροχή εναλλασσόμενου ρεύματος, χωρίς να πατηθεί το πλήκτρο "Λειτουργία" στο πληκτρολόγιο του προβολέα ή στο τηλεχειριστήριο.

Ενεργοποίηση Σήματος

Επιλέξτε "Ενεργό" για να ενεργοποιήσετε την κατάσταση Ενεργοποίηση σήματος. Ο προβολέας ενεργοποιείται αυτόματα όταν ανιχνευτεί σήμα, χωρίς να πιέσετε το κουμπί "Λειτουργία" στον πίνακα ελέγχου ή στο τηλεχειριστήριο.

Σημείωση: Εάν η επιλογή "Ενεργοποίηση Σήματος" είναι "Ενεργό", η κατανάλωση ενέργειας του προβολέα σε κατάσταση αναμονής θα είναι μεγαλύτερη από 3W.

Αυτόμ. Απενεργοπ. (λ.)

Ορίζει το χρονικό διάστημα της αντίστροφης μέτρησης. Ο χρονοδιακόπτης της αντίστροφης μέτρησης θα αρχίσει όταν δεν υπάρχει είσοδος σήματος στον προβολέα. Ο προβολέας θα απενεργοποιηθεί αυτόματα όταν τελειώσει η αντίστροφη μέτρηση (σε λεπτά).

Χρον. Ύπνου (λ.)

Διαμόρφωση του χρονοδιακόπτη αναμονής.

- **Χρον. Ύπνου (λ.):** Ορίζει το χρονικό διάστημα της αντίστροφης μέτρησης. Ο χρονοδιακόπτης της αντίστροφης μέτρησης θα αρχίσει με ή χωρίς σήμα στον προβολέα. Ο προβολέας θα απενεργοποιηθεί αυτόματα όταν τελειώσει η αντίστροφη μέτρηση (σε λεπτά).
Σημείωση: Ο χρονοδιακόπτης αναμονής επαναφέρεται κάθε φορά που απενεργοποιείται ο προβολέας.
- **Πάντα ενεργό:** Επιλέξτε το για να είναι ο διακόπτης αναμονής πάντα ενεργοποιημένος.

Τύπος λειτουρ.(Σε αναμονή)

Ορίστε τη ρύθμιση της λειτουργίας ισχύος.

- **Ενεργό:** Επιλέξτε "Ενεργό" για να επιστρέψετε στην κανονική κατάσταση αναμονής.
- **Eco.:** Επιλέξτε "Eco." για να μειώσετε την κατανάλωση ενέργειας περαιτέρω < 0,5W.

USB Power (Σε αναμονή)

Ενεργοποιεί ή απενεργοποιεί τη λειτουργία τροφοδοσίας USB, όταν ο προβολέας βρίσκεται σε κατάσταση αναμονής.

Σημείωση: Το USB δεν μπορεί να παρέχει ισχύ με πηγές MHL.

ΧΡΗΣΗ ΤΟΥ ΠΡΟΒΟΛΕΑ

Ρύθμιση μενού Ασφάλειας

Ασφάλεια

Ενεργοποιήστε αυτή τη λειτουργία για να ζητείται κωδικός πρόσβασης πριν από τη χρήση του προβολέα.

- **Ενεργό:** Επιλέξτε "Ενεργό" για να ενεργοποιήσετε την επιβεβαίωση ασφαλείας κατά την ενεργοποίηση του προβολέα.
- **Ανενεργό:** Επιλέξτε "Ανενεργό" για να ανάψετε τον προβολέα χωρίς επιβεβαίωση του κωδικού πρόσβασης.

Χρονοδ. Ασφαλείας

Μπορείτε να επιλέξετε τη λειτουργία ώρας (Μήνας/Ημέρα/Ωρα) για να ορίσετε τον αριθμό των ωρών που μπορεί να χρησιμοποιηθεί ο προβολέας. Μόλις ο χρόνος περάσει θα σας ζητηθεί ξανά να εισαγάγετε τον κωδικό πρόσβασης.

Αλλαγή Κωδικού

Χρησιμοποιήστε το για να ορίσετε ή να τροποποιήσετε τον κωδικό πρόσβασης που ζητείται όταν ενεργοποιείτε τον προβολέα.

Επιλογές μενού ρυθμίσεων HDMI link

Σημείωση:

- Όταν συνδέετε στον προβολέα συσκευές HDMI συμβατές με το CEC με καλώδια HDMI, μπορείτε να τις ελέγχετε με την ίδια κατάσταση για Ενεργοποίηση ή Απενεργοποίηση, χρησιμοποιώντας τη λειτουργία ελέγχου HDMI Link στο OSD του προβολέα. Το γεγονός αυτό επιτρέπει Ενεργοποίηση ή Απενεργοποίηση μίας ή πολλαπλών συσκευών σε μια ομάδα μέσω της λειτουργίας HDMI Link. Σε μια τυπική ρύθμιση παραμέτρων, η συσκευή αναπαραγωγής DVD που διαθέτετε μπορεί να συνδεθεί στον προβολέα μέσω ενισχυτή ή συστήματος οικιακού κινηματογράφου.

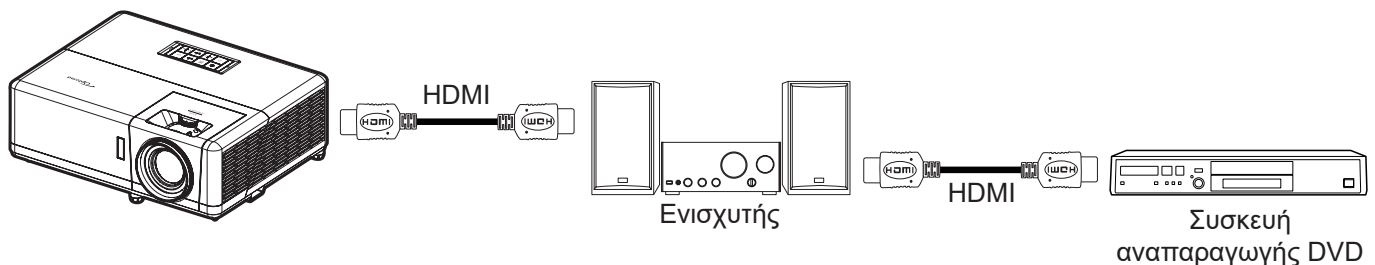

HDMI Link

Ενεργοποιεί/απενεργοποιεί τη λειτουργία HDMI Link. Οι επιλογές Inclusive TV, Power on Link και Power off Link θα είναι διαθέσιμες μόνο αν η ρύθμιση έχει τεθεί σε "Ενεργό".

Συμπεριλαμβ. TV

Εάν η ρύθμιση έχει οριστεί σε "Ναι", η τηλεόραση και ο προβολέας απενεργοποιούνται ταυτόχρονα αυτόματα. Για να αποτρέψετε την αυτόματη ταυτόχρονη απενεργοποίηση, ορίστε τη ρύθμιση σε "Όχι".

Power On Link

Εντολή ενεργοποίησης CEC.

- **Mutual:** Ο προβολέας και η συσκευή CEC θα ενεργοποιηθούν ταυτόχρονα.
- **PJ → Συσκευή:** Η συσκευή CEC θα ενεργοποιηθεί μόνο μετά την ενεργοποίηση του προβολέα.
- **Συσκευή → PJ:** Ο προβολέας θα ενεργοποιηθεί μόνο μετά την ενεργοποίηση της συσκευής CEC.

Power Off Link

Ενεργοποιήστε αυτή τη λειτουργία, για να επιτρέψετε στο HDMI Link και στον προβολέα να απενεργοποιούνται αυτόματα ταυτόχρονα.

ΧΡΗΣΗ ΤΟΥ ΠΡΟΒΟΛΕΑ

Ρύθμιση μενού σχηματομορφής δοκιμής

Γεννήτρια Ελέγχου

Επιλέξτε τη σχηματομορφή δοκιμής από πράσινο, ματζέντα, λευκό πλέγμα ή λευκό ή απενεργοποιήστε αυτή τη λειτουργία.

Ρύθμιση μενού απομακρυσμένων ρυθμίσεων

Λειτουργία IR

Ορίστε τις ρυθμίσεις της λειτουργίας IR.

- **Ενεργό:** Επιλέξτε "Ενεργό", ο προβολέας μπορεί να λειτουργήσει από το τηλεχειριστήριο μέσω του μπροστινού και του άνω δέκτη υπερύθρων (IR).
- **Ανενεργό:** Επιλέξτε "Ανενεργό", ο προβολέας δεν μπορεί να λειτουργήσει από το τηλεχειριστήριο. Επιλέγοντας "Ανενεργό", θα είστε σε θέση να χρησιμοποιήσετε και πάλι το πληκτρολόγιο.

Κωδικός τηλεχειρισμού

Ορίστε τον προσαρμοσμένο απομακρυσμένο κωδικό πατώντας το κουμπί αναγνώρισης (ID) στο τηλεχειριστήριο για 3 δευτερόλεπτα και θα δείτε την ένδειξη (πάνω από το κουμπί απενεργοποίησης - Ανενεργό) να αναβοσβήνει. Στη συνέχεια, εισάγετε έναν αριθμό από 00- 99 χρησιμοποιώντας το αριθμητικό πληκτρολόγιο. Μετά την εισαγωγή του αριθμού, η ένδειξη του τηλεχειριστηρίου αναβοσβήνει γρήγορα, δυο φορές, για να δείξει ότι ο απομακρυσμένος κωδικός άλλαξε.

F1/F2/F3

Εκχωρήστε την προεπιλεγμένη λειτουργία για F1, F2, ή F3 μεταξύ των Γεννήτρια Ελέγχου, Φωτεινότητα, Αντίθεση, Χρον. Ύπνου, Αντιστοίχιση χρωμάτων, Θερμ. Χρώματος, Gamma, Προβολή, ή MHL.

Ρύθμιση μενού αναγνωριστικού (ID) προβολέα

ID Προβολέα

Μπορείτε να ρυθμίσετε ένα ID από το μενού (εύρος 0~99) και να επιτρέψει στο χρήστη να ελέγχει ένα συγκεκριμένο προβολέα μέσω εντολής RS232.

Ρύθμιση μενού ενεργοποίησης 12V

Έξοδος σκανδαλισμού 12V

Χρησιμοποιήστε αυτή τη λειτουργία για να ενεργοποιήσετε ή να απενεργοποιήσετε το σκανδαλισμό.

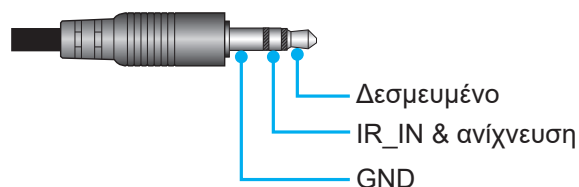

- Ανενεργό: Επιλέξτε "Ανενεργό" για να απενεργοποιήσετε τη δυνατότητα.
- Ενεργό: Επιλέξτε "Ενεργό" για να ενεργοποιήσετε τη δυνατότητα.

ΧΡΗΣΗ ΤΟΥ ΠΡΟΒΟΛΕΑ

Ρύθμιση μενού επιλογών

Γλώσσα

Επιλέξτε από το πολύγλωσσο μενού επί της οθόνη μεταξύ των γλωσσών Αγγλικά, Γερμανικά, Γαλλικά, Ιταλικά, Ισπανικά, Πορτογαλικά, Πολωνικά, Ολλανδικά, Σουηδικά, Νορβηγικά/Δανέζικα, Φινλανδικά, Ελληνικά, παραδοσιακά Κινέζικα, απλοποιημένα Κινέζικα, Ιαπωνικά, Κορεάτικα, Ρωσικά, Ουγγρικά, Τσεχικά, Αραβικά, Ταϊλανδέζικα, Τούρκικα, Φαρσί, Βιετναμέζικα, Ινδονησιακά, Ρουμάνικα και Σλοβάκικα.

Υπότιτλοι

Οι Υπότιτλοι είναι μία έκδοση κειμένου του ήχου του προγράμματος ή άλλων πληροφοριών που εμφανίζονται στην οθόνη. Εάν το σήμα εισόδου περιέχει υποτίτλους, μπορείτε να ενεργοποιήσετε την ιδιότητα και να κάνετε εναλλαγή στα κανάλια. Οι διαθέσιμες επιλογές περιλαμβάνουν "Ανενεργό", "CC1", and "CC2".

Menu Settings

Ορίστε τη θέση του μενού στην οθόνη και διαμορφώστε τις ρυθμίσεις χρονοδιακόπτη μενού.

- **Θέση Μενού:** Επιλέξτε τη θέση του μενού στην οθόνη προβολής.
- **Menu Timer:** Ορίστε τη διάρκεια κατά την οποία το μενού OSD θα παραμένει ορατό στην οθόνη.

Αυτόματη Πηγή

Κάντε αυτή την επιλογή, για να επιτρέψετε στον προβολέα να βρίσκει αυτόματα μια διαθέσιμη πηγή εισόδου.

Πηγή εισόδου

Επιλέξτε την πηγή εισόδου μεταξύ των HDMI1 / MHL, HDMI2, VGA, και Video.

Input Name

Χρησιμοποιήστε για μετονομασία της λειτουργίας εισαγωγής για ευκολότερη ταυτοποίηση. Οι διαθέσιμες επιλογές είναι HDMI1 / MHL, HDMI2, VGA, και Video.

Μεγάλο Υψόμετρο

Όταν είναι ενεργοποιημένη η επιλογή "Ενεργό", οι ανεμιστήρες περιστρέφονται πιο γρήγορα. Αυτή η λειτουργία είναι χρήσιμη σε περιοχές με μεγάλο υψόμετρο όπου η ατμόσφαιρα είναι αραιή.

Display Mode Lock

Επιλέξτε "Ενεργό" ή "Ανενεργό" για να κλειδώσετε ή να ξεκλειδώσετε την προσαρμογή ρυθμίσεων της λειτουργίας προβολής.

Κλείδωμα Πληκτρων

Όταν η λειτουργία κλειδώματος πληκτρολογίου είναι "Ενεργό", το πληκτρολόγιο θα είναι κλειδωμένο. Ωστόσο, ο προβολέας μπορεί να λειτουργήσει από το τηλεχειριστήριο. Επιλέγοντας "Ανενεργό", θα είστε σε θέση να χρησιμοποιήσετε και πάλι το πληκτρολόγιο.

Απόκρ. Πληροφοριών

Ενεργοποιήστε αυτή τη λειτουργία για να αποκρύψετε τα μηνύματα πληροφόρησης.

- **Ανενεργό:** Επιλέξτε "Ανενεργό" για εμφάνιση του μηνύματος "Αναζήτηση".
- **Ενεργό:** Επιλέξτε "Ενεργό" για απόκρυψη του μηνύματος πληροφοριών.

Λογότυπο

Χρησιμοποιήστε αυτή τη λειτουργία για να επιλέξετε την οθόνη εκκίνησης που προτιμάτε. Σε περίπτωση τροποποίησης, οι αλλαγές θα ενεργοποιηθούν την επόμενη φορά που θα ενεργοποιήσετε τον προβολέα.

- **Προεπιλογή:** Η προεπιλεγμένη οθόνη εκκίνησης.
- **Ουδέτερο:** Το λογότυπο δεν εμφανίζεται στην οθόνη εκκίνησης.
- **Χρήστης:** Χρησιμοποιήστε την αποθηκευμένη εικόνα ως οθόνη εκκίνησης.

Χρώμα Φόντου

Χρησιμοποιήστε αυτή τη λειτουργία για να εμφανιστεί μια μπλε, κόκκινη, πράσινη, γκρι οθόνη, καμία οθόνη ή η οθόνη λογότυπου όταν δεν υπάρχει διαθέσιμο σήμα.

Σημείωση: Εάν το χρώμα του φόντου έχει οριστεί σε "None", τότε είναι μαύρο.

ΧΡΗΣΗ ΤΟΥ ΠΡΟΒΟΛΕΑ

Ρύθμιση επαναφοράς όλων των μενού OSD

Reset OSD

Επιστρέψτε στις εργοστασιακά προεπιλεγμένες ρυθμίσεις για τις ρυθμίσεις μενού OSD.

Reset to Default

Επιστροφή στις εργοστασιακά προεπιλεγμένες ρυθμίσεις για όλες τις ρυθμίσεις.

Μενού δικτύου

Μενού δικτύου LAN

Κατάσταση δικτύου

Εμφάνιση της κατάστασης σύνδεσης του δικτύου (μόνο για ανάγνωση).

Διεύθ. MAC

Εμφάνιση της Διεύθ. MAC (μόνο για ανάγνωση).

DHCP

Χρησιμοποιήστε αυτή την επιλογή για να ενεργοποιήσετε ή να απενεργοποιήσετε τη λειτουργία DHCP.

- **Ανενεργό:** Για να εκχωρήσετε χειροκίνητα διεύθυνση IP, μάσκα υποδικτύου, πύλη και διαμόρφωση DNS.
- **Ενεργό:** Ο προβολέας θα λάβει αυτόματα μία Διεύθυνση IP από το δίκτυό σας.

Σημείωση: Με την έξοδο από το μενού οθόνης, θα εφαρμοστούν αυτόματα οι τιμές που έχουν εισαχθεί.

Διεύθυνση IP

Επιλογή της Διεύθυνση IP.

Μάσκα υποδικτύου

Εμφάνιση αριθμού μάσκας υποδικτύου.

Πύλη

Εμφάνιση της προεπιλεγμένης πύλης του δικτύου στο οποίο συνδέεται ο προβολέας.

DNS

Εμφάνιση αριθμού DNS.

Πώς να χρησιμοποιήσετε το πρόγραμμα περιήγησης στο web για τον έλεγχο του προβολέα σας

1. Ενεργοποιήστε την επιλογή "Ενεργό" DHCP στον προβολέα ώστε να επιτρέπεται σε έναν διακομιστή DHCP να εκχωρεί αυτόματα μία διεύθυνση IP.
2. Ανοίξτε το πρόγραμμα περιήγησης στο web στον Η/Υ και πληκτρολογήστε τη διεύθυνση IP του προβολέα ("Δίκτυο > Δίκτυο Lan > Διεύθυνση IP").
3. Εισάγετε το όνομα χρήστη και τον κωδικό πρόσβασης και κάντε κλικ στο "Login (Σύνδεση)". Η διαδικτυακή διασύνδεση της ρύθμισης παραμέτρων του προβολέα ανοίγει.

Σημείωση:

- Το προεπιλεγμένο όνομα χρήστη και κωδικός πρόσβασης είναι "admin".
- Τα βήματα σε αυτή την ενότητα βασίζονται στο λειτουργικό σύστημα Windows 7.

ΧΡΗΣΗ ΤΟΥ ΠΡΟΒΟΛΕΑ

Πραγματοποιείτε μία άμεση σύνδεση από τον υπολογιστή σας στον προβολέα*

1. Θέστε την επιλογή DHCP σε "Ανενεργό" στον προβολέα.
2. Διαμορφώστε τις ρυθμίσεις διεύθυνση IP, μάσκα υποδικτύου, πύλη και DNS στον προβολέα ("Δίκτυο > Δίκτυο Lan").
3. Ανοίξτε τη σελίδα **Δίκτυο και Κέντρο Κοινής χρήσης** στον Η/Υ σας και εκχωρήστε τις πανομοιότυπες παραμέτρους δικτύου στον Η/Υ όπως ορίζεται στον προβολέα. Κάντε κλικ στο "OK" για να αποθηκεύσετε τις παραμέτρους.

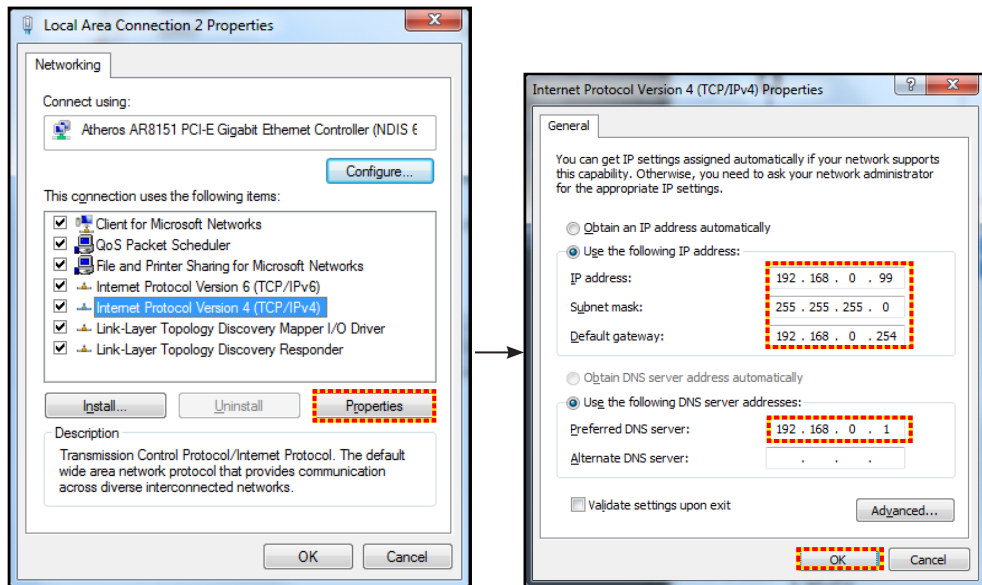

4. Ανοίξτε το πρόγραμμα περιήγησης στο web στον Η/Υ και πληκτρολογήστε στο πεδίο URL τη διεύθυνση IP που εκχωρήθηκε στο βήμα 3. Στη συνέχεια πατήστε το πλήκτρο "Enter".

Επαναφορά

Κάντε επαναφορά όλων των τιμών για τις παραμέτρους LAN.

Μενού ελέγχου δικτύου

Crestron

Χρησιμοποιήστε αυτή τη λειτουργία για να επιλέξετε τη λειτουργία δικτύου (θύρα: 41794).

Για περαιτέρω πληροφορίες, επισκεφτείτε τη σελίδα <http://www.crestron.com> and www.crestron.com/getroomview.

Extron

Χρησιμοποιήστε αυτή τη λειτουργία για να επιλέξετε τη λειτουργία δικτύου (θύρα: 2023).

PJ Link

Χρησιμοποιήστε αυτή τη λειτουργία για να επιλέξετε τη λειτουργία δικτύου (θύρα: 4352).

AMX Device Discovery

Χρησιμοποιήστε αυτή τη λειτουργία για να επιλέξετε τη λειτουργία δικτύου (θύρα: 9131).

Telnet

Χρησιμοποιήστε αυτή τη λειτουργία για να επιλέξετε τη λειτουργία δικτύου (θύρα: 23).

HTTP

Χρησιμοποιήστε αυτή τη λειτουργία για να επιλέξετε τη λειτουργία δικτύου (θύρα: 80).

ΧΡΗΣΗ ΤΟΥ ΠΡΟΒΟΛΕΑ

Ρύθμιση μενού ρυθμίσεων ελέγχου δικτύου

Λειτουργία LAN RJ45

Για λόγους απλοποίησης και ευκολίας στη λειτουργία, ο προβολέας παρέχει διάφορες λειτουργίες δικτύωσης και απομακρυσμένης διαχείρισης. Η λειτουργία LAN/RJ45 του προβολέα μέσω δικτύου όπως και απομακρυσμένα διαχειρίζεται: Ρυθμίσεις Ενεργ./Απενεργ., φωτεινότητα και αντίθεση. Μπορείτε επίσης να προβάλλετε τις πληροφορίες κατάστασης προβολέα, όπως: Πηγή-βίντεο, Σίγαση ήχου, κλπ.

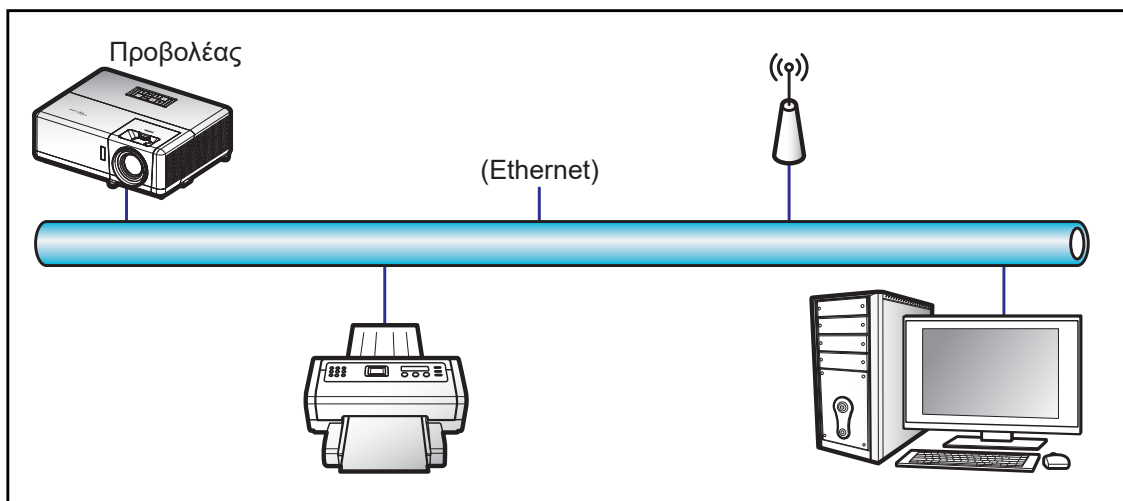

Λειτουργίες ενσύρματου τερματικού LAN

Ο προβολέας μπορεί να ελέγχεται από ένα PC (Laptop) ή άλλη εξωτερική συσκευή μέσω θύρας LAN/RJ45 συμβατής με το Crestron / Extron / AMX (Εντοπισμός Συσκευής) / PLink.

- Το Crestron είναι σήμα κατατεθέν της Crestron Electronics, Inc. στις Ηνωμένες Πολιτείες.
- Το Extron είναι σήμα κατατεθέν της Extron Electronics, Inc. στις Ηνωμένες Πολιτείες.
- Το AMX είναι σήμα κατατεθέν της AMX LLC στις Ηνωμένες Πολιτείες.
- Το PLink έχει αιτηθεί για εμπορικό σήμα και καταχώρηση λογότυπου στην Ιαπωνία, τις Ηνωμένες Πολιτείες Αμερικής και άλλες χώρες από την JBMIA.

Αυτός ο προβολέας υποστηρίζεται από τις καθορισμένες εντολές ελέγχου της Crestron Electronics και το σχετικό λογισμικό π.χ. RoomView®.

<http://www.crestron.com/>

Ο συγκεκριμένος προβολέας είναι συμβατός και υποστηρίζει συσκευές Extron για αναφορά.

<http://www.extron.com/>

Ο συγκεκριμένος προβολέας υποστηρίζεται από το AMX (Device Discovery).

<http://www.amx.com/>

Ο συγκεκριμένος προβολέας υποστηρίζει όλες τις εντολές του PLink Κατηγορία 1 (Έκδοση 1.00).

<http://pjlink.jbmia.or.jp/english/>

Για περισσότερες πληροφορίες σχετικά με τα διαφορετικά είδη εξωτερικών συσκευών που μπορούν να συνδεθούν στη θύρα LAN/RJ45 και του ελέγχου/τηλεχειρισμού του προβολέα, καθώς και τις υποστηριζόμενες σχετικές εντολές ελέγχου για κάθε εξωτερική συσκευή, μπορείτε να επικοινωνήσετε απευθείας με το Τμήμα Υποστήριξης.

ΧΡΗΣΗ ΤΟΥ ΠΡΟΒΟΛΕΑ

Δίκτυο Lan RJ45

1. Συνδέστε ένα καλώδιο RJ45 στις θύρες RJ45 του προβολέα και του προσωπικού (ή φορητού) υπολογιστή.

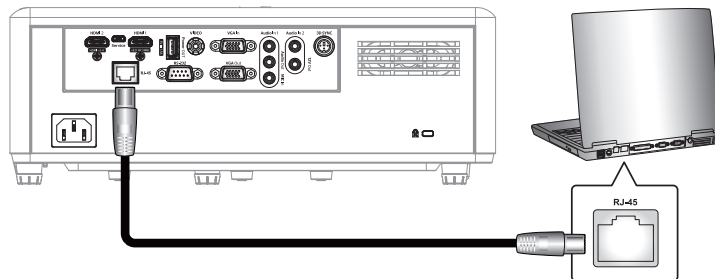

2. Στον Η/Υ (Φορητός υπολογιστής), επιλέξτε Έναρξη > Πίνακας ελέγχου > Συνδέσεις δικτύου.

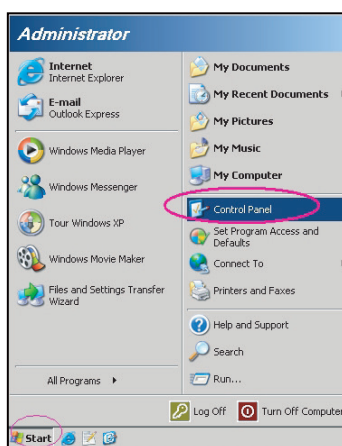

3. Κάντε δεξί κλικ στην επιλογή **Σύνδεση τοπικού δικτύου** και επιλέξτε την εντολή **Ιδιότητες**.

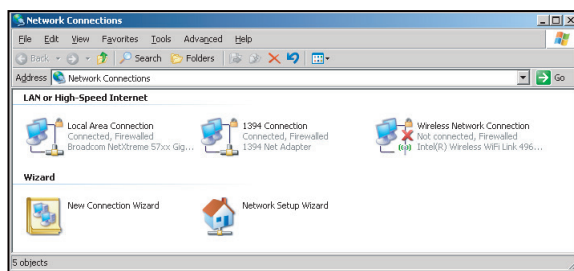

4. Στο παράθυρο διαλόγου **Ιδιότητες**, επιλέξτε την καρτέλα **Γενικά** και κατόπιν την επιλογή **Πρωτόκολλο Διαδικτύου (TCP/IP)**.

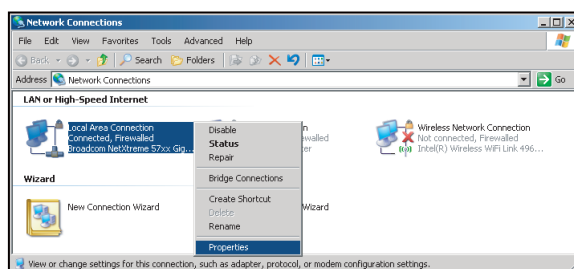

ΧΡΗΣΗ ΤΟΥ ΠΡΟΒΟΛΕΑ

5. Κάντε κλικ στο "Ιδιότητες".

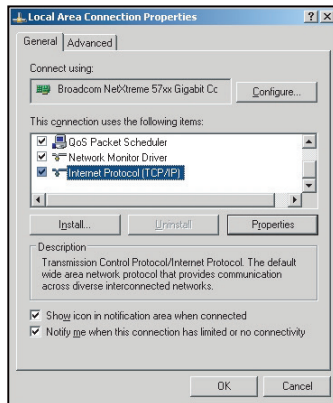

6. Πληκτρολογήστε τη Διεύθυνση IP και τη μάσκα υποδικτύου και πατήστε "OK".

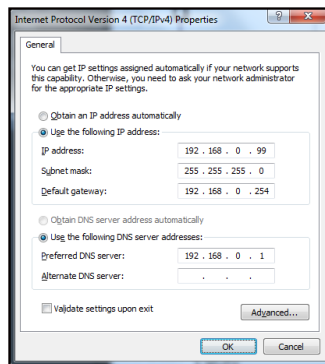

7. Πιέστε το κουμπί "Μενού" στον προβολέα.
8. Ανοίξτε στον προβολέα **Δίκτυο > Δίκτυο Lan**.
9. Εισάγετε τις ακόλουθες παραμέτρους σύνδεσης:
- DHCP: Ανενεργό
 - Διεύθυνση IP: 192.168.0.100
 - Μάσκα υποδικτύου: 255.255.255.0
 - Πύλη: 192.168.0.254
 - DNS: 192.168.0.51
10. Πιέστε "Enter" για επιβεβαίωση των ρυθμίσεων.
11. Ανοίξτε ένα πρόγραμμα περιήγησης στο web π.χ, Microsoft Internet Explorer με Adobe Flash Player 9.0 ή νεότερη έκδοση.
12. Στη γραμμή Διεύθυνσης, πληκτρολογήστε τη διεύθυνση IP του προβολέα: 192.168.0.100.



13. Πιέστε "Enter".
Οι προβολέας ρυθμίζεται για απομακρυσμένη διαχείριση. Η λειτουργία LAN/RJ45 εμφανίζεται ως εξής:

ΧΡΗΣΗ ΤΟΥ ΠΡΟΒΟΛΕΑ

Σελίδα πληροφοριών

Model: Optoma Tool Info Contact IT Help

Optoma

Projector Information

Projector Name: Optoma ZH406
Location:
Firmware Version: B05
Mac Address: 90:60:E9:23:95:F8
Resolution: 1080p 60Hz
Lamp Hours: 1
Assigned to:

Projector Status

Power Status: Power On
Source: HDMI 1/MHL
Display Mode: Game
Projection: Front Table
Brightness Mode: DynamicBlack
Error Status: 0:No Error

exit

CRESTRON connected Expansion Options

Βασική σελίδα

Model: Optoma Tool Info Contact IT Help

Optoma

Power Vol - Mute Vol +

Sources List Interface 2.7.2.7

HDMI 1
HDMI 2
Display Port
VGA

Menu Re-Sync
Enter
AV mute Source

Freeze Contrast Brightness Sharpness

CRESTRON connected Expansion Options

Σελίδα εργαλείων

Model: Optoma Tool Info Contact IT Help

Optoma

Crestron Control

IP Address: 255.255.255.255
IP ID: 7
Port: 41794
Send

Projector

Projector Name: Optoma ZH406
Location:
Assigned to:
Send
DHCP: Enabled
IP Address: 192.168.0.100
Subnet Mask: 255.255.255.0
Default Gateway: 192.168.0.254
DNS Server: 192.168.0.51
Send

User Password

Enabled
New Password:
Confirm:
Send

Admin Password

Enabled
New Password:
Confirm:
Send

exit

CRESTRON connected Expansion Options

Επικοινωνία με το γραφείο υποστήριξης IT

Title X

Send

ΧΡΗΣΗ ΤΟΥ ΠΡΟΒΟΛΕΑ

Λειτουργία RS232 από Telnet

Υπάρχει εναλλακτικός τρόπος εντολής ελέγχου RS232, στο "RS232 by TELNET" του προβολέα για διασύνδεση LAN/RJ45.

Οδηγός γρήγορης εκκίνησης για "RS232 από Telnet"

- Ελέγξτε και αποκτήστε τη διεύθυνση IP στο OSD του προβολέα.
- Βεβαιωθείτε ότι είναι δυνατή η πρόσβαση στην ιστοσελίδα του προβολέα από τον φορητό/προσωπικό υπολογιστή.
- Βεβαιωθείτε ότι η ρύθμιση "Τοίχος ασφαλείας των Windows" πρόκειται να απενεργοποιηθεί σε περίπτωση που η λειτουργία "TELNET" φιλτράρεται από φορητό υπολογιστή/Η/Υ.

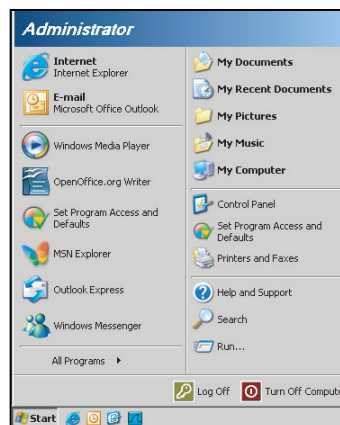

1. Επιλέξτε Έναρξη > Όλα τα προγράμματα. > Αξεσουάρ > Γραμμή εντολής.

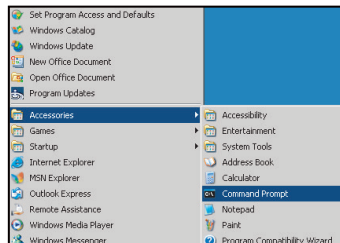

2. Εισάγετε τη μορφή εντολής ως εξής:
 - telnet ttt.xxx.yyy.zzz 23 (με πατημένο το κουμπί "Enter")
 - (ttt.xxx.yyy.zzz: Διεύθυνση IP για τον προβολέα)
3. Αν η σύνδεση Telnet είναι έτοιμη και ο χρήστης μπορεί να εισαγάγει την εντολή RS232, πιάστε το πλήκτρο "Enter" και η εντολή RS232 θα λειτουργεί.

Φύλλο προδιαγραφών για "RS232 από TELNET":

1. Telnet: TCP.
2. Θύρα Telnet: 23 (για περισσότερες λεπτομέρειες, επικοινωνήστε με τον αντιπρόσωπο ή την ομάδα τεχνικής εξυπηρέτησης).
3. Βοηθητικό πρόγραμμα Telnet: Windows "TELNET.exe" (λειτουργία κονσόλας).
4. Κανονική αποσύνδεση για στοιχείο ελέγχου "RS232 από Telnet": Κλείσιμο
5. Κλείστε το βοηθητικό πρόγραμμα Telnet των Windows αμέσως αφού ετοιμαστεί η σύνδεση TELNET.
 - Περιορισμός 1 για το στοιχείο ελέγχου Telnet: διατίθενται λιγότερα από 50 byte διαδοχικού φορτίου δικτύου για την εφαρμογή του στοιχείου ελέγχου Telnet.
 - Περιορισμός 2 για το στοιχείο ελέγχου Telnet: διατίθενται λιγότερα από 26 byte για μία πλήρη εντολή RS232 για το στοιχείο ελέγχου Telnet.
 - Περιορισμός 3 για το στοιχείο ελέγχου Telnet: Η ελάχιστη καθυστέρηση για την επόμενη εντολή RS232 πρέπει να είναι μεγαλύτερη από 200 (ms).

ΧΡΗΣΗ ΤΟΥ ΠΡΟΒΟΛΕΑ

Μενού πληροφοριών

Μενού πληροφοριών

Προβάλλετε τις πληροφορίες προβολέα όπως φαίνεται παρακάτω:

- Regulatory
- Serial Number
- Source
- Resolution
- Refresh Rate
- Είδος Εικόνας
- Κωδικός τηλεχειρισμού
- Remote Code (Active)
- Τύπος λειτουρ.(Σε αναμονή)
- Light Source Hours
- Κατάσταση δικτύου
- Διεύθυνση IP
- ID Προβολέα
- Λειτ. Φωτεινότητας
- FW Version

ΣΥΝΤΗΡΗΣΗ

Εγκατάσταση και καθαρισμός του φίλτρου σκόνης

Εγκατάσταση του φίλτρου σκόνης

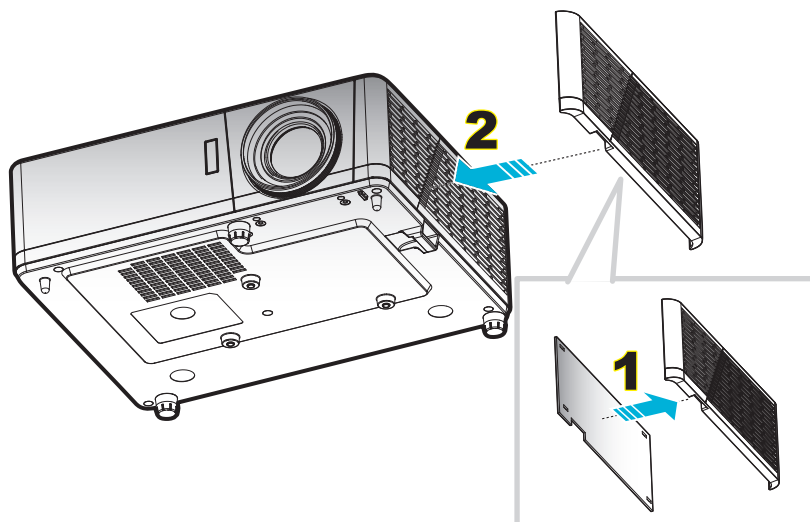

Σημείωση: Φίλτρα σκόνης απαιτούνται/παρέχονται σε επιλεγμένες περιοχές με υπερβολική σκόνη.

Καθαρισμός του φίλτρου σκόνης

Συνιστάται ο καθαρισμός του φίλτρου σκόνης κάθε τρεις μήνες. Καθαρίζετε συχνότερα αν ο προβολέας χρησιμοποιείται σε περιβάλλον με πολύ σκόνη.

Διαδικασία:

1. Απενεργοποιήστε την ισχύ στον προβολέα πατώντας το πλήκτρο "⏻" στο πληκτρολόγιο του προβολέα ή το πλήκτρο "⏻" στο τηλεχειριστήριο.
2. Αποσυνδέστε το καλώδιο τροφοδοσίας.
3. Τραβήξτε προς τα κάτω το τμήμα φίλτρου σκόνης για να το αφαιρέσετε από την κάτω πλευρά του προβολέα. **1**
4. Αφαιρέστε προσεκτικά το φίλτρο αέρα. Καθαρίστε ή αντικαταστήστε το φίλτρο σκόνης. **2**
5. Για να αντικαταστήσετε το φίλτρο σκόνης, εκτελέστε τα προηγούμενα βήματα αντίστροφα.

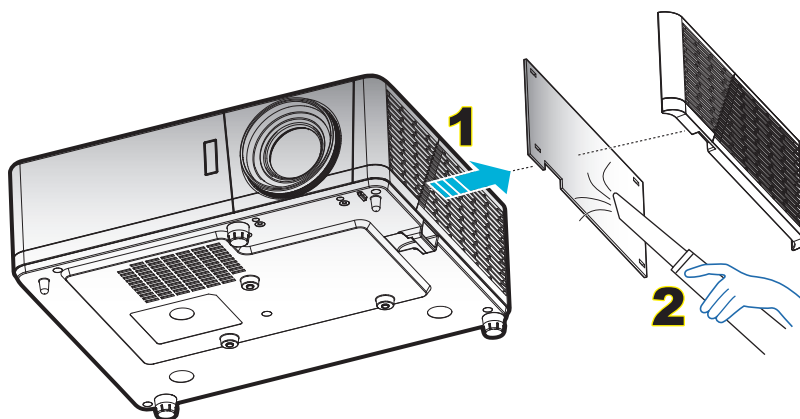

ΠΡΟΣΘΕΤΕΣ ΠΛΗΡΟΦΟΡΙΕΣ

Συμβατές αναλύσεις

Ψηφιακό

B0/Εδραιωμένος χρονισμός	B0/Βασικός χρονισμός	B0/Λεπτομερής χρονισμός	B1/Λειτουργία βίντεο	B1/Λεπτομερής χρονισμός
720 x 400 @ 70Hz	SVGA:	Εγγενής χρονισμός:	640 x 480p @ 60Hz	720 x 480p @ 60Hz
640 x 480 @ 60Hz	800 x 600 @ 120Hz	XGA: 1024 x 768 @ 60Hz	720 x 480p @ 60Hz	1280 x 720p @ 60Hz
640 x 480 @ 67Hz	1024 x 768 @ 120Hz	WXGA: 1280 x 800 @ 60Hz; 1280 x 720 @ 60Hz	1280 x 720p @ 60Hz	1366 x 768 @ 60Hz
640 x 480 @ 72Hz	1280 x 800 @ 60Hz	1080P: 1920 x 1080 @ 60Hz	1920 x 1080i @ 60Hz	1920 x 1080i @ 50Hz
640 x 480 @ 75Hz	1280 x 1024 @ 60Hz	WUXGA: 1920 x 1200 @ 60Hz	720 (1440) x 480i @ 60Hz	1920 x 1080p @ 60Hz
800 x 600 @ 56Hz	1680 x 1050 @ 60Hz		1920 x 1080p @ 60Hz	
800 x 600 @ 60Hz	1280 x 720 @ 60Hz		720 x 576p @ 50Hz	
800 x 600 @ 72Hz	1280 x 720 @ 120Hz		1280 x 720p @ 50Hz	
800 x 600 @ 75Hz	1600 x 1200 @ 60Hz		1920 x 1080i @ 50Hz	
832 x 624 @ 75Hz			720 (1440) x 576i @ 50Hz	
1024 x 768 @ 60Hz	XGA/WXGA:		1920 x 1080p @ 50Hz	
1024 x 768 @ 70Hz	800 x 600 @ 120Hz		1920 x 1080p @ 24Hz	
1024 x 768 @ 75Hz	1440 x 900 @ 60Hz		1920 x 1080p @ 30Hz	
1280 x 1024 @ 75Hz	1024 x 768 @ 120Hz			
1152 x 870 @ 75Hz	1280 x 800 @ 60Hz			
	1280 x 1024 @ 60Hz			
	1680 x 1050 @ 60Hz			
	1280 x 720 @ 60Hz			
	1280 x 720 @ 120Hz			
	1600 x 1200 @ 60Hz			
	1080P/WUXGA:			
	1280 x 720 @ 60Hz			
	1280 x 800 @ 60Hz			
	1280 x 1024 @ 60Hz			
	1400 x 1050 @ 60Hz			
	1600 x 1200 @ 60Hz			
	1280 x 768 @ 60Hz			
	1440 x 900 @ 60Hz			
	1280 x 720 @ 120Hz			
	1024 x 768 @ 120Hz			

ΠΡΟΣΘΕΤΕΣ ΠΛΗΡΟΦΟΡΙΕΣ

Αναλογικό

B0/Εδραιωμένος χρονισμός	B0/Βασικός χρονισμός	B0/Λεπτομερής χρονισμός	B1/Λεπτομερής χρονισμός
720 x 400 @ 70Hz	SVGA:	Εγγενής χρονισμός:	1366 x 768 @ 60Hz
640 x 480 @ 60Hz	800 x 600 @ 120Hz	XGA: 1024 x 768 @ 60Hz	
640 x 480 @ 67Hz	1024 x 768 @ 120Hz	WXGA: 1280 x 800 @ 60Hz; 1280 x 720 @ 60Hz	
640 x 480 @ 72Hz	1280 x 800 @ 60Hz	1080P: 1920 x 1080 @ 60Hz	
640 x 480 @ 75Hz	1280 x 1024 @ 60Hz	WUXGA: 1920 x 1200 @ 60Hz	
800 x 600 @ 56Hz	1680 x 1050 @ 60Hz		
800 x 600 @ 60Hz	1280 x 720 @ 60Hz		
800 x 600 @ 72Hz	1280 x 720 @ 120Hz		
800 x 600 @ 75Hz	1600 x 1200 @ 60Hz		
832 x 624 @ 75Hz			
1024 x 768 @ 60Hz	XGA/WXGA:		
1024 x 768 @ 70Hz	800 x 600 @ 120Hz		
1024 x 768 @ 75Hz	1440 x 900 @ 60Hz		
1280 x 1024 @ 75Hz	1024 x 768 @ 120Hz		
1152 x 870 @ 75Hz	1280 x 800 @ 60Hz		
	1280 x 1024 @ 60Hz		
	1680 x 1050 @ 60Hz		
	1280 x 720 @ 60Hz		
	1280 x 720 @ 120Hz		
	1600 x 1200 @ 60Hz		
	1080P/WUXGA:		
	1280 x 720 @ 60Hz		
	1280 x 800 @ 60Hz		
	1280 x 1024 @ 60Hz		
	1400 x 1050 @ 60Hz		
	1600 x 1200 @ 60Hz		
	1280 x 768 @ 60Hz		
	1440 x 900 @ 60Hz		
	1280 x 720 @ 120Hz		
	1024 x 768 @ 120Hz		

ΠΡΟΣΘΕΤΕΣ ΠΛΗΡΟΦΟΡΙΕΣ

Συμβατότητα βίντεο True 3D

Αναλύσεις εισόδου	HDMI 1.4a Είσοδος 3D	Χρονισμός εισόδου		
		1280 x 720P @ 50Hz	Πάνω μισό - Κάτω μισό	
		1280 x 720P @ 60Hz	Πάνω μισό - Κάτω μισό	
		1280 x 720P @ 50Hz	Συσώρευση καρτέ	
		1280 x 720P @ 60Hz	Συσώρευση καρτέ	
		1920 x 1080i @ 50Hz	Σε παράθεση (Μισό)	
		1920 x 1080i @ 60Hz	Σε παράθεση (Μισό)	
		1920 x 1080P @ 24Hz	Πάνω μισό - Κάτω μισό	
		1920 x 1080P @ 24Hz	Συσώρευση καρτέ	
	HDMI 1.3	1920 x 1080i @ 50Hz	Σε παράθεση (Μισό)	Είναι ενεργοποιημένη η λειτουργία SBS
		1920 x 1080i @ 60Hz		
		1280 x 720P @ 50Hz		
		1280 x 720P @ 60Hz		
		800 x 600 @ 60Hz		
		1024 x 768 @ 60Hz		
		1280 x 800 @ 60Hz	Πάνω μισό - Κάτω μισό	Είναι ενεργοποιημένη η λειτουργία TAB
		1920 x 1080i @ 50Hz		
		1920 x 1080i @ 60Hz		
		1280 x 720P @ 50Hz		
		1280 x 720P @ 60Hz		
		800 x 600 @ 60Hz		
		1024 x 768 @ 60Hz	HQFS	Ενώ το Φορμά 3D είναι Αλληλουχία καρτέ
		1280 x 800 @ 60Hz		
		480i		

Σημείωση:

- Αν η είσοδος 3D είναι 1080p@24hz, η DMD θα πρέπει να αναπαράγεται με ολοκληρωμένο πολλαπλών με λειτουργία 3D.
- Υποστηρίζει αναπαραγωγή NVIDIA 3DTV Play εάν δεν ισχύουν τέλη ευρεσιτεχνίας από την Optoma.
- Τα 1080i@25Hz και 720p@50Hz θα εκτελούνται σε 100Hz, τα 1080p@24Hz θα εκτελούνται σε 144Hz. Άλλοι χρονισμοί 3D θα εκτελούνται σε 120Hz.

ΠΡΟΣΘΕΤΕΣ ΠΛΗΡΟΦΟΡΙΕΣ

Μέγεθος εικόνας και απόσταση προβολής

Μοντέλο ZW406 (WXGA)

Διαγώνιο μήκος οθόνης μεγέθους (16:9)	Μέγεθος οθόνης (Π x Υ)				Απόσταση προβολής (Απ)				Μετατόπιση (Hd)	
	(μέτρα)		(ίντσες)		(μέτρα)		(πόδια)		(μέτρα)	(ίντσες)
	Πλάτος	Ύψος	Πλάτος	Ύψος	Φαρδιά	Απομάκρυνση	Φαρδιά	Απομάκρυνση		
19,7	0,42	0,27	16,71	10,44	Δ/Υ	1,0	Δ/Υ	3,28	0,03	1,18
40	0,86	0,54	33,92	21,2	1,3	2,0	4,27	6,56	0,07	2,76
50	1,08	0,67	42,40	26,5	1,6	2,5	5,25	8,20	0,09	3,54
60	1,29	0,81	50,88	31,8	1,9	3,0	6,23	9,84	0,10	3,94
70	1,51	0,94	59,36	37,1	2,2	3,5	7,22	11,48	0,12	4,72
80	1,72	1,08	67,84	42,4	2,5	4,1	8,20	13,45	0,13	5,12
90	1,94	1,21	76,32	47,7	2,8	4,6	9,19	15,09	0,15	5,91
100	2,15	1,35	84,80	53	3,2	5,1	10,50	16,73	0,16	6,30
120	2,58	1,62	101,76	63,6	3,8	6,1	12,47	20,01	0,20	7,87
150	3,23	2,02	127,20	79,5	4,7	7,6	15,42	24,93	0,25	9,84
180	3,88	2,42	152,64	95,4	5,7	9,1	18,70	29,86	0,30	11,81
200	4,31	2,69	169,60	106	6,3	10,1	20,67	33,14	0,34	13,39
250	5,38	3,37	212,00	132,5	7,9	Δ/Υ	25,92	Δ/Υ	0,41	16,14
315,8	6,80	4,25	267,80	167,4	10,0	Δ/Υ	32,81	Δ/Υ	0,53	20,87

Σημείωση: Αναλογία ζουμ: 1,6x

Μοντέλο ZH406 (1080P)

Διαγώνιο μήκος οθόνης μεγέθους (16:9)	Μέγεθος οθόνης (Π x Υ)				Απόσταση προβολής (Απ)				Μετατόπιση (Hd)		Μετατόπιση (Hd)	
	(μέτρα)		(ίντσες)		(μέτρα)		(πόδια)		(μέτρα) ανώτατος	(ίντσες) ανώτατος	(μέτρα) ελάχιστο	(ίντσες) ελάχιστο
	Πλάτος	Ύψος	Πλάτος	Ύψος	Φαρδιά	Απομάκρυνση	Φαρδιά	Απομάκρυνση				
20,2	0,45	0,25	17,61	9,9	Δ/Υ	1,0	Δ/Υ	3,28	0,04	1,57	0,00	0,00
40	0,89	0,5	34,86	19,6	1,2	2,0	3,94	6,56	0,08	3,15	0,00	0,00
50	1,11	0,62	43,58	24,5	1,6	2,5	5,25	8,20	0,10	3,94	0,00	0,00
60	1,33	0,75	52,29	29,4	1,9	3,0	6,23	9,84	0,12	4,72	0,00	0,00
70	1,55	0,87	61,01	34,3	2,2	3,5	7,22	11,48	0,14	5,51	0,00	0,00
80	1,77	1	69,73	39,2	2,5	4,0	8,20	13,12	0,16	6,30	0,00	0,00
90	1,99	1,12	78,44	44,1	2,8	4,5	9,19	14,76	0,18	7,09	0,00	0,00
100	2,21	1,25	87,16	49	3,1	5,0	10,17	16,40	0,19	7,48	0,00	0,00
120	2,66	1,49	104,59	58,8	3,7	6,0	12,14	19,69	0,24	9,45	0,00	0,00
150	3,32	1,87	130,74	73,5	4,7	7,4	15,42	24,28	0,30	11,81	0,00	0,00
180	3,98	2,24	156,88	88,2	5,6	8,9	18,37	29,20	0,36	14,17	0,00	0,00
200	4,43	2,49	174,32	98,1	6,2	9,9	20,34	32,48	0,40	15,75	0,00	0,00
250	5,53	3,11	217,89	122,6	7,8	Δ/Υ	25,59	Δ/Υ	0,50	19,69	0,00	0,00
320,4	7,09	3,99	279,25	157,1	10,0	Δ/Υ	32,81	Δ/Υ	0,64	25,20	0,00	0,00

Σημείωση: Αναλογία ζουμ: 1,6x

ΠΡΟΣΘΕΤΕΣ ΠΛΗΡΟΦΟΡΙΕΣ

Μοντέλο ZH406ST (1080P)

Διαγώνιο μήκος οθόνης μεγέθους (16:9)	Μέγεθος οθόνης (Π x Υ)				Απόσταση προβολής (Απ)				Μετατόπιση (Hd)	
	(μέτρα)		(ίντσες)		(μέτρα)		(πόδια)		(μέτρα)	(ίντσες)
	Πλάτος	Ύψος	Πλάτος	Ύψος	Φαρδιά	Απομάκρυνση	Φαρδιά	Απομάκρυνση		
36,4	0,81	0,45	31,73	17,85	ΔΥ	0,4	ΔΥ	1,31	0,07	2,76
40	0,89	0,5	34,86	19,6	0,4	0,4	1,31	1,31	0,07	2,76
50	1,11	0,62	43,58	24,5	0,5	0,5	1,64	1,64	0,10	3,94
60	1,33	0,75	52,29	29,4	0,7	0,7	2,30	2,30	0,11	4,33
70	1,55	0,87	61,01	34,3	0,8	0,8	2,62	2,62	0,13	5,12
80	1,77	1	69,73	39,2	0,9	0,9	2,95	2,95	0,15	5,91
90	1,99	1,12	78,44	44,1	1,0	1,0	3,28	3,28	0,17	6,69
100	2,21	1,25	87,16	49	1,1	1,1	3,61	3,61	0,18	7,09
120	2,66	1,49	104,59	58,8	1,3	1,3	4,27	4,27	0,23	9,06
150	3,32	1,87	130,74	73,5	1,6	1,6	5,25	5,25	0,28	11,02
180	3,98	2,24	156,88	88,2	2,0	2,0	6,56	6,56	0,34	13,39
200	4,43	2,49	174,32	98,1	2,2	2,2	7,22	7,22	0,37	14,57
250	5,53	3,11	217,89	122,6	2,7	ΔΥ	8,86	ΔΥ	0,47	18,50
300,5	6,65	3,74	261,91	147,3	3,3	ΔΥ	10,83	ΔΥ	0,56	22,05

Μοντέλο ZU406 (WUXGA)

Διαγώνιο μήκος οθόνης μεγέθους (16:9)	Μέγεθος οθόνης (Π x Υ)				Απόσταση προβολής (Απ)				Μετατόπιση (Hd)	
	(μέτρα)		(ίντσες)		(μέτρα)		(πόδια)		(μέτρα)	(ίντσες)
	Πλάτος	Ύψος	Πλάτος	Ύψος	Φαρδιά	Απομάκρυνση	Φαρδιά	Απομάκρυνση		
29,2	0,63	0,39	24,76	15,48	ΔΥ	1,0	ΔΥ	3,28	0,04	1,57
40	0,86	0,54	33,92	21,2	1,0	1,4	3,28	4,59	0,05	1,97
50	1,08	0,67	42,40	26,5	1,3	1,7	4,27	5,58	0,07	2,76
60	1,29	0,81	50,88	31,8	1,6	2,1	5,25	6,89	0,08	3,15
70	1,51	0,94	59,36	37,1	1,8	2,4	5,91	7,87	0,10	3,94
80	1,72	1,08	67,84	42,4	2,1	2,7	6,89	8,86	0,10	3,94
90	1,94	1,21	76,32	47,7	2,3	3,1	7,55	10,17	0,12	4,72
100	2,15	1,35	84,80	53	2,6	3,4	8,53	11,15	0,13	5,12
120	2,58	1,62	101,76	63,6	3,1	4,1	10,17	13,45	0,16	6,30
150	3,23	2,02	127,20	79,5	3,9	5,1	12,80	16,73	0,20	7,87
180	3,88	2,42	152,64	95,4	4,7	6,2	15,42	20,34	0,25	9,84
200	4,31	2,69	169,60	106	5,2	6,8	17,06	22,31	0,27	10,63
250	5,38	3,37	212,00	132,5	6,5	8,6	21,33	28,22	0,33	12,99
300	6,46	4,04	254,40	159	7,8	ΔΥ	25,59	ΔΥ	0,40	15,75
383,7	8,26	5,17	325,38	203,4	10,0	ΔΥ	32,81	ΔΥ	0,51	20,08

Σημείωση: Αναλογία ζουμ: 1,3x

ΠΡΟΣΘΕΤΕΣ ΠΛΗΡΟΦΟΡΙΕΣ

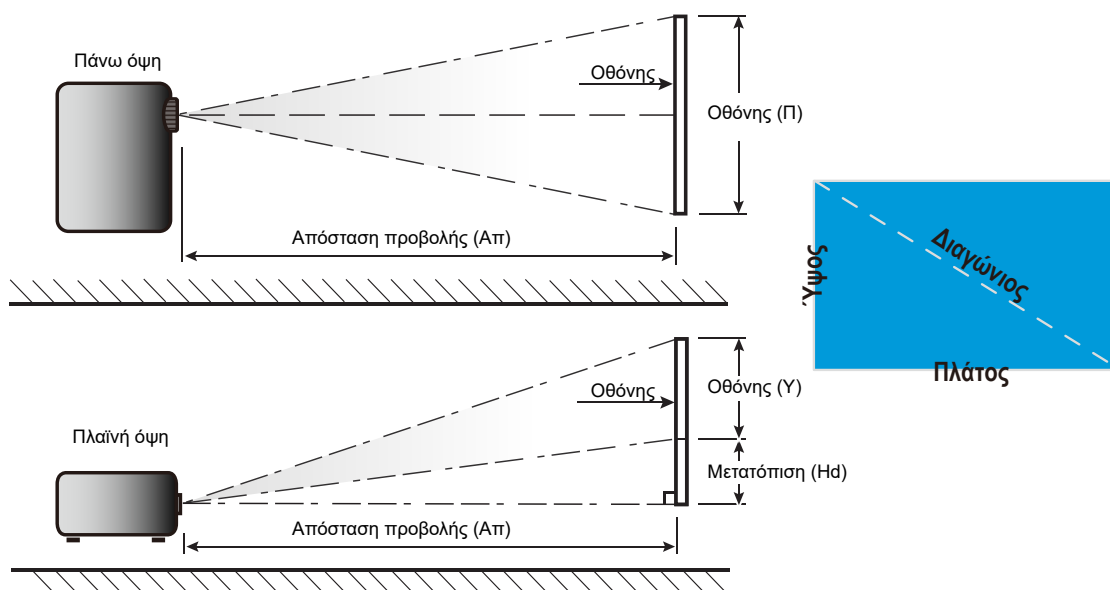

ΠΡΟΣΘΕΤΕΣ ΠΛΗΡΟΦΟΡΙΕΣ

Διαστάσεις προβολέα και εγκατάσταση με στήριξη στην οροφή

1. Για να αποτρέψετε τη ζημιά στον προβολέα σας, παρακαλούμε να χρησιμοποιήσετε το πακέτο Optoma προσάρτησης οροφής για την εγκατάσταση.
2. Εάν επιθυμείτε να χρησιμοποιήσετε κιτ προσάρτησης οροφής τρίτων, παρακαλούμε βεβαιωθείτε πως οι βίδες που χρησιμοποιούνται για την προσάρτηση στον προβολέα ανταποκρίνονται στις παρακάτω προδιαγραφές:
 - Τύπος βίδας: M4*10
 - Ελάχιστο μήκος βίδας: 10mm

Μοντέλο 1080p/WXGA

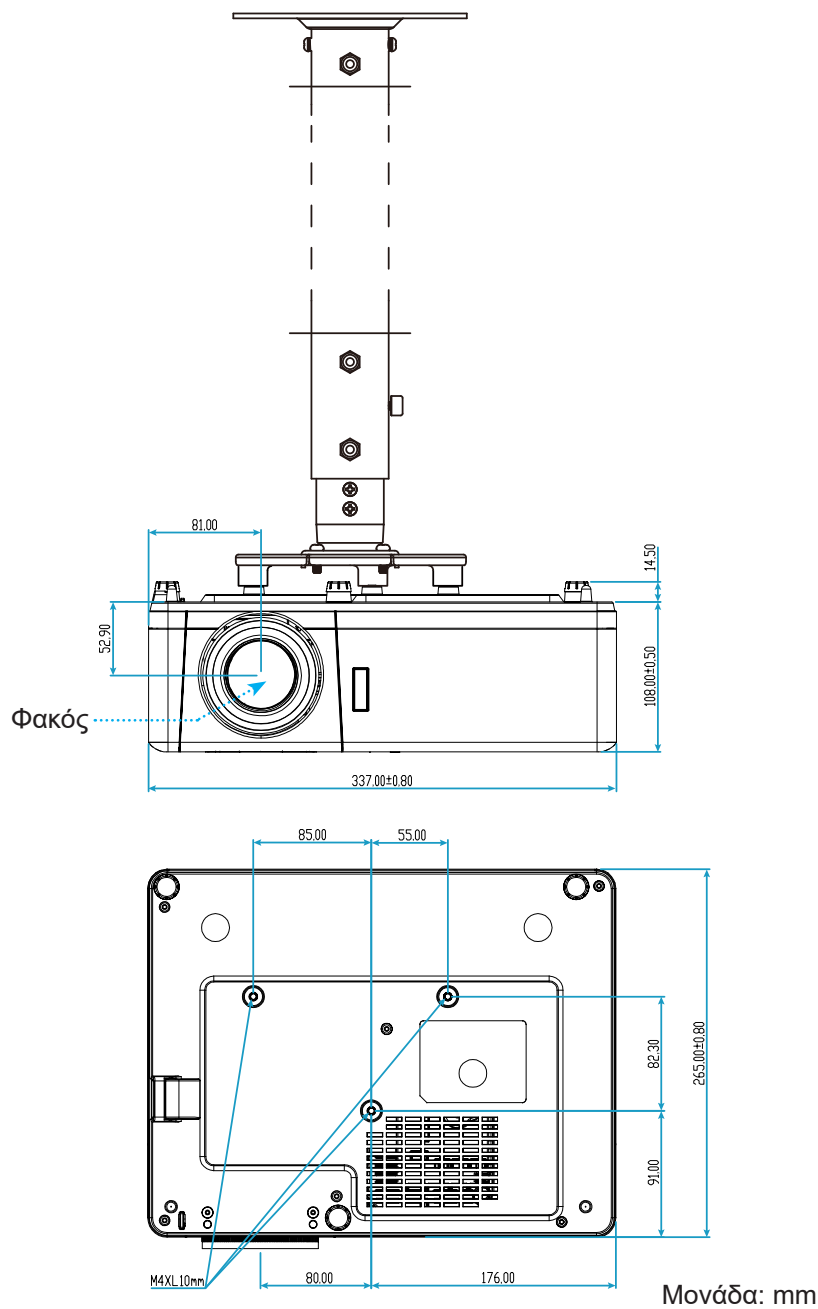

ΠΡΟΣΘΕΤΕΣ ΠΛΗΡΟΦΟΡΙΕΣ

Μοντέλο 1080p Short Throw

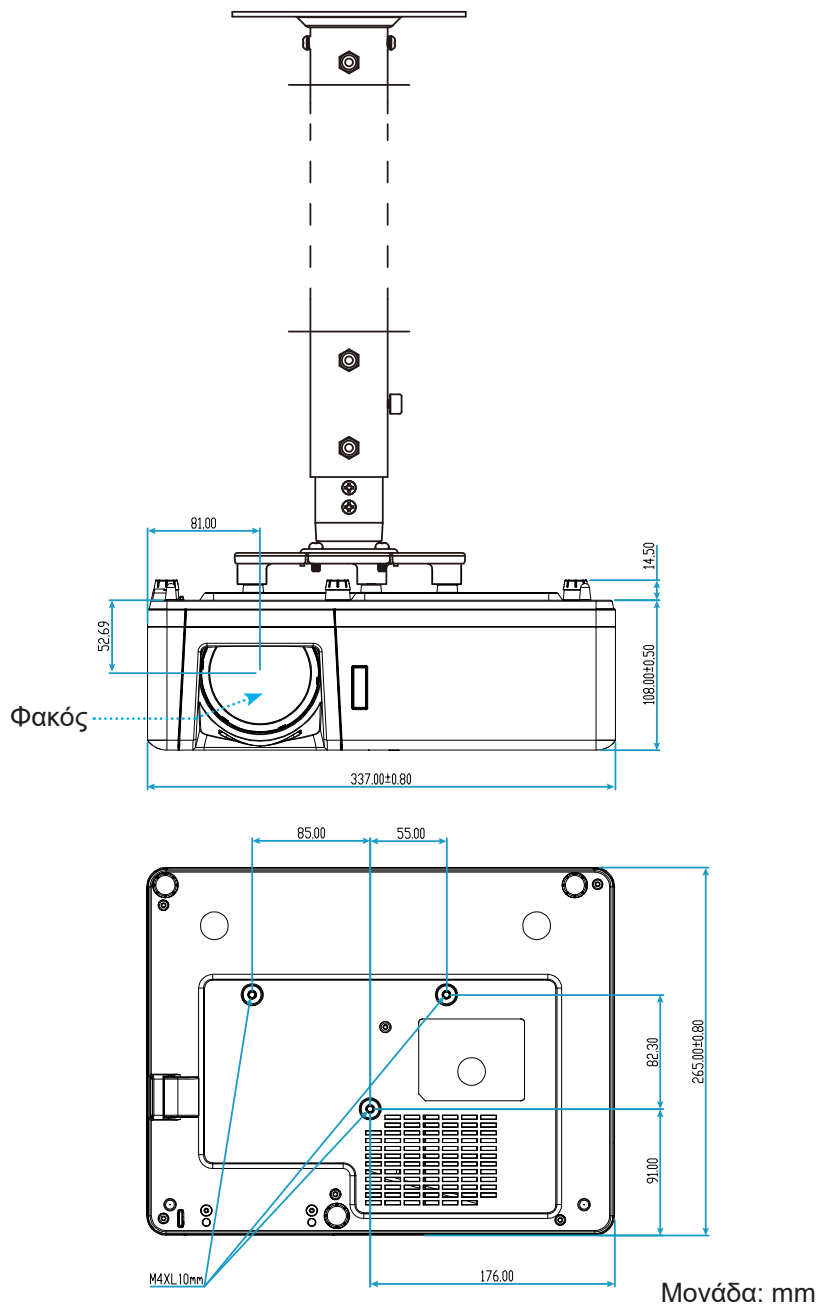

ΠΡΟΣΘΕΤΕΣ ΠΛΗΡΟΦΟΡΙΕΣ

Μοντέλο WUXGA

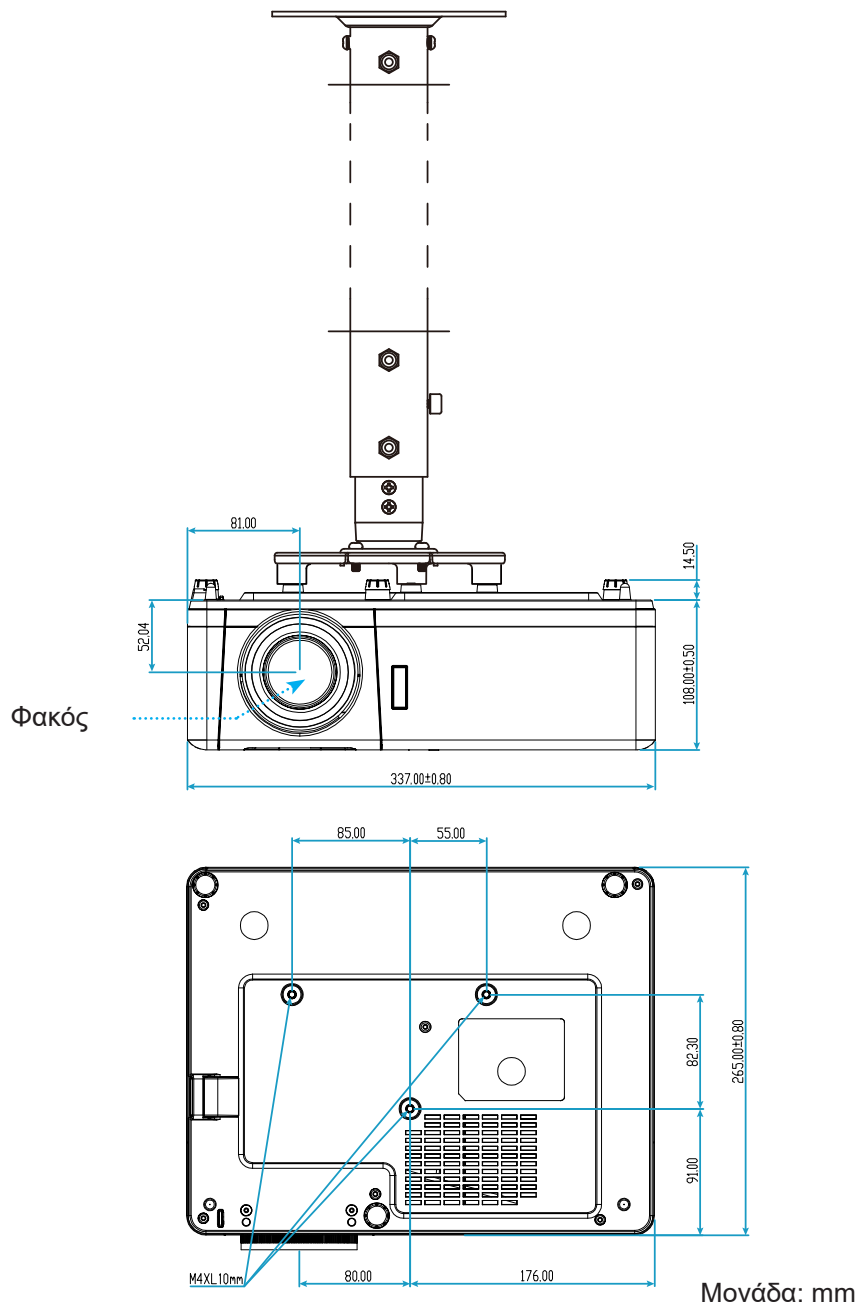

Σημείωση: Σημειώστε ότι ζημιές που έχουν προκληθεί από εσφαλμένη εγκατάσταση θα ακυρώσουν την εγγύηση.



Προειδοποίηση:

- Εάν αγοράσετε μία προσάρτηση οροφής κάποιας άλλης εταιρείας, χρησιμοποιήστε το σωστό μέγεθος βίδας. Το μέγεθος βίδας διαφέρει ανάλογα με το πάχος της πλάκας στερέωσης.
- Διατηρήστε διάκενο τουλάχιστον 10 εκ. μεταξύ της οροφής και της κάτω πλευράς του προβολέα.
- Αποφεύγετε να εγκαθιστάτε τον προβολέα κοντά σε πηγές θερμότητας.

ΠΡΟΣΘΕΤΕΣ ΠΛΗΡΟΦΟΡΙΕΣ

Απομακρυσμένοι κωδικοί υπέρυθρων (IR)

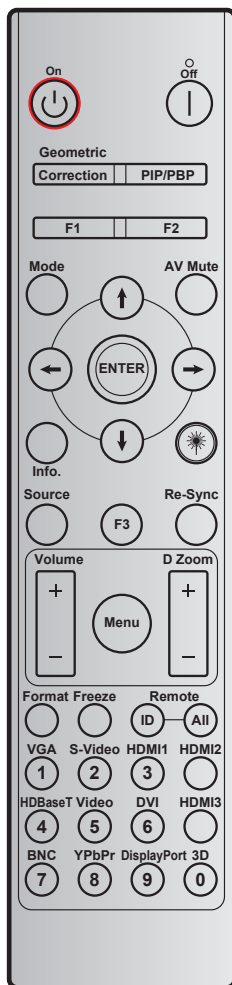

Πλήκτρο	Εκτύπωση ορισμού πλήκτρου	Κωδ. πλήκτρου				Επανάληψη
		BYTE1 πελάτης 0	BYTE2 πελάτης 1	BYTE3 δεδομένα 0	BYTE4 δεδομένα 1	
Ενεργοποίηση	Ενεργό	32	CD	02	#BYTE3	F2
Απενεργοποίηση	Ανενεργό	32	CD	2E	#BYTE3	F2
Γεωμετρική διόρθωση	Γεωμετρική διόρθωση	32	CD	96	#BYTE3	F2
PIP/PBP	PIP/PBP	32	CD	78	#BYTE3	F2
F1	F1	32	CD	26	#BYTE3	F2
F2	F2	32	CD	27	#BYTE3	F2
Λειτουργία	Λειτουργία	32	CD	95	#BYTE3	F2
Τέσσερα κουμπιά επιλογής κατεύθυνσης (↑/↓/←/→)	Βέλος προς τα πάνω	32	CD	C6	#BYTE3	F2
	Βέλος προς τα κάτω	32	CD	C7	#BYTE3	F2
	Βέλος προς τα αριστερά	32	CD	C8	#BYTE3	F2
	Βέλος προς τα δεξιά	32	CD	C9	#BYTE3	F2
Είσοδος	Είσοδος	32	CD	C5	#BYTE3	F2
Σίγαση AV	Σίγαση AV	32	CD	03	#BYTE3	F2
Πληροφορίες	Info.	32	CD	25	#BYTE3	F2
Λέιζερ	Λέιζερ	Δ/Υ	Δ/Υ	Δ/Υ	Δ/Υ	Δ/Υ

ΠΡΟΣΘΕΤΕΣ ΠΛΗΡΟΦΟΡΙΕΣ

Πλήκτρο	Εκτύπωση ορισμού πλήκτρου	Κωδ. πλήκτρου				Επανάληψη
		ΒΥΤΕ1	ΒΥΤΕ2	ΒΥΤΕ3	ΒΥΤΕ4	
		πελάτης 0	πελάτης 1	δεδομένα 0	δεδομένα 1	
Πηγής	Πηγής	32	CD	18	#BYTE3	F2
F3	F3	32	CD	66	#BYTE3	F2
Επανασυγχρονισμός	Επανασυγχρονισμός	32	CD	04	#BYTE3	F2
Ένταση	Ένταση +	32	CD	09	#BYTE3	F2
	Ένταση -	32	CD	0C	#BYTE3	F2
D Zoom	D Zoom +	32	CD	08	#BYTE3	F2
	D Zoom -	32	CD	0B	#BYTE3	F2
Μενού	Μενού	32	CD	88	#BYTE3	F2
Φορμά	Φορμά	32	CD	15	#BYTE3	F2
Πάγωμα	Πάγωμα	32	CD	06	#BYTE3	F2
Τηλεχειριστήριο	ID Τηλεχειρισμού:	3201~ 3299		Δ/Υ		
	Τηλεχειρισμός ΟΛΩΝ	32CD		Δ/Υ		
VGA / 1	1/VGA	32	CD	8E	#BYTE3	F2
S-Video / 2	2/S-Video	32	CD	1D	#BYTE3	F2
HDMI1 / 3	3/HDMI1	32	CD	16	#BYTE3	F2
HDMI2	HDMI2	32	CD	9B	#BYTE3	F2
HDBaseT / 4	4/HDBaseT	32	CD	70	#BYTE3	F2
Video / 5	5/Video	32	CD	1C	#BYTE3	F2
DVI / 6	6/DVI	32	CD	19	#BYTE3	F2
HDMI3	HDMI3	32	CD	98	#BYTE3	F2
BNC / 7	7/BNC	32	CD	1A	#BYTE3	F2
YPbPr / 8	8/YPbPr	32	CD	17	#BYTE3	F2
Display Port / 9	9/Θύρα προβολής	32	CD	9F	#BYTE3	F2
Τρεις διαστάσεις (3D) / 0	0/3D	32	CD	89	#BYTE3	F2

ΠΡΟΣΘΕΤΕΣ ΠΛΗΡΟΦΟΡΙΕΣ

Αντιμετώπιση προβλημάτων

Αν αντιμετωπίσετε κάποιο πρόβλημα με τον προβολέα σας, ανατρέξτε στις παρακάτω πληροφορίες. Αν το πρόβλημα εξακολουθεί να υφίσταται, επικοινωνήστε με τον τοπικό σας μεταπωλητή ή με το εξουσιοδοτημένο κέντρο επισκευών.

Προβλήματα με την Εικόνα

-  Δεν εμφανίζεται εικόνα στην οθόνη.

 - Βεβαιωθείτε πως όλα τα καλώδια και οι συνδέσεις τροφοδοσίας έχουν συνδεθεί με σωστά και καλά όπως περιγράφεται στην ενότητα "Εγκατάσταση".
 - Βεβαιωθείτε πως οι ακίδες στις υποδοχές δεν έχουν λυγίσει ή σπάσει.
 - Σιγουρευτείτε πως δεν είναι ενεργοποιημένη η λειτουργία "Σίγαση".

-  Η εικόνα δεν είναι εστιασμένη

 - Στρέψτε το δακτύλιο εστίασης/μοχλό εστίασης δεξιόστροφα ή αριστερόστροφα, μέχρι να καταστεί ευδιάκριτη και ευκρινής η εικόνα. (Βλ. σελίδα 19).
 - Βεβαιωθείτε ότι η οθόνη προβολής βρίσκεται μέσα στην απαιτούμενη απόσταση από τον προβολέα. (Ανατρέξτε στις σελίδες 61-63).

-  Η εικόνα είναι παραμορφωμένη κατά την προβολή ταινίας 16:9 DVD

 - Κατά την αναπαραγωγή αναμορφικού DVD ή 16:9 DVD, ο προβολέας θα εμφανίσει την καλύτερη εικόνα σε μορφή 16:9 από την πλευρά του προβολέα.
 - Κατά την αναπαραγωγή ταινίας DVD σε μορφή LBX, αλλάξτε το μορφή σε LBX στην OSD του προβολέα.
 - Κατά την αναπαραγωγή ταινίας DVD σε μορφή 4:3, παρακαλούμε αλλάξτε το μορφή σε 4:3 στην OSD του προβολέα.
 - Ρυθμίστε το μορφή προβολής σε τύπο κλίμακας οθόνης 16:9 (ευρεία) στη συσκευή αναπαραγωγής DVD.

-  Η εικόνα είναι πολύ μικρή ή πολύ μεγάλη.

 - Στρέψτε το μοχλό του ζουμ δεξιόστροφα ή αριστερόστροφα, για να αυξήσετε ή να μειώσετε το μέγεθος της προβαλλόμενης εικόνας. (Βλ. σελίδα 19).
 - Μετακινήστε τον προβολέα πιο κοντά ή πιο μακριά στην οθόνη.
 - Πατήστε "Menu" (Μενού) στον πίνακα του προβολέα, για να μεταβείτε σε "Οθονη→ Aspect Ratio". Δοκιμάστε τις διαφορετικές ρυθμίσεις.

-  Η εικόνα έχει λοξές πλευρές:

 - Αν είναι δυνατόν, αλλάξτε τη θέση του προβολέα ώστε να είναι κεντραρισμένος στην οθόνη και κάτω από τη βάση της.

-  Η εικόνα είναι αντιστραμμένη

 - Επιλέξτε "Ρυθμισεις→ Προβολή" από το μενού οθόνης και ρυθμίστε την κατεύθυνση προβολής.

ΠΡΟΣΘΕΤΕΣ ΠΛΗΡΟΦΟΡΙΕΣ

Άλλα προβλήματα



Ο προβολέας σταματάει να ανταποκρίνεται σε όλα τα χειριστήρια

- Αν είναι δυνατόν, απενεργοποιήστε τον προβολέα, αποσυνδέστε το καλώδιο τροφοδοσίας και περιμένετε τουλάχιστον 20 δευτερόλεπτα πριν συνδέσετε ξανά την τροφοδοσία.

Προβλήματα με το Τηλεχειριστήριο



Αν δεν λειτουργεί το τηλεχειριστήριο

- Ελέγξτε ότι η γωνία λειτουργίας του τηλεχειριστηρίου είναι εντός $\pm 30^\circ$ από τους δέκτες IR στον προβολέα.
- Βεβαιωθείτε ότι δεν υπάρχουν εμπόδια ανάμεσα στο τηλεχειριστήριο και τον προβολέα. Μετακινηθείτε σε απόσταση έως 12μ (39,4 πόδια) από τον προβολέα.
- Βεβαιωθείτε πως έχετε βάλει σωστά τις μπαταρίες.
- Αντικαταστήστε τις μπαταρίες αν έχουν εξαντληθεί.

ΠΡΟΣΘΕΤΕΣ ΠΛΗΡΟΦΟΡΙΕΣ

Ενδείξεις προειδοποίησης

Όταν ανάβουν ή αναβοσβήνουν οι ενδείξεις προειδοποίησης (δείτε παρακάτω), ο προβολέας τερματίζει αυτόματα τη λειτουργία του:

- Η ένδειξη λάμπας LED "Lamp" ανάβει με κόκκινο χρώμα και εάν η ένδειξη τροφοδοσίας "Power" αναβοσβήνει με κόκκινο χρώμα.
- Η ένδειξη θερμοκρασίας LED "Temp" ανάβει με κόκκινο χρώμα και εάν η ένδειξη τροφοδοσίας "Power" αναβοσβήνει με κόκκινο χρώμα. Αυτό υποδεικνύει ότι ο προβολέας έχει υπερθερμανθεί. Κάτω από κανονικές συνθήκες, μπορείτε να ενεργοποιήσετε ξανά τον προβολέα.
- Η ένδειξη θερμοκρασίας LED "Temp" αναβοσβήνει με κόκκινο χρώμα και εάν η ένδειξη τροφοδοσίας "Power" αναβοσβήνει με κόκκινο χρώμα.

Αποσυνδέστε το καλώδιο τροφοδοσίας από τον προβολέα, περιμένετε 30 δευτερόλεπτα και δοκιμάστε ξανά. Εάν η ένδειξη προειδοποίησης ανάψει ή αναβοσβήνει ξανά, επικοινωνήστε με το πλησιέστερο κέντρο επισκευών για βοήθεια.

Μήνυμα αναμμένων LED

Message	Λυχνία LED Τροφοδοσίας		LED θερμοκρασίας	LED λάμπας
	(Κόκκινο)	(Μπλε)	(Κόκκινο)	(Κόκκινο)
Κατάσταση αναμονής (Καλώδιο εισόδου ισχύος)	Σταθερό φως			
Ενεργοποίηση (προειδοποίηση)		Αναβοσβήνει (0,5 δευτερόλεπτα σβήνει / 0,5 δευτερόλεπτα ανάβει)		
Ενεργοποίηση και ανάβει η λάμπα		Σταθερό φως		
Απενεργοποίηση (ψύξη)		Αναβοσβήνει (0,5 δευτερόλεπτα σβήνει / 0,5 δευτερόλεπτα ανάβει). Επιστρέφει σε κόκκινο φως όταν ο ανεμιστήρας ψύξης απενεργοποιηθεί.		
Quick Resume (100 δευτερόλεπτα)		Αναβοσβήνει (0,25 δευτερόλεπτα σβήνει / 0,25 δευτερόλεπτα ανάβει)		
Σφάλμα (Αστοχία λάμπας)	Αναβοσβήνει			Σταθερό φως
Σφάλμα (Βλάβη ανεμ.)	Αναβοσβήνει		Αναβοσβήνει	
Σφάλμα (Υπέρβαση θερμοκρασίας)	Αναβοσβήνει		Σταθερό φως	

- Απενεργοποίηση:

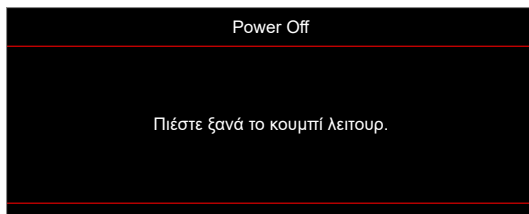

- Προειδοποίηση θερμοκρασίας:

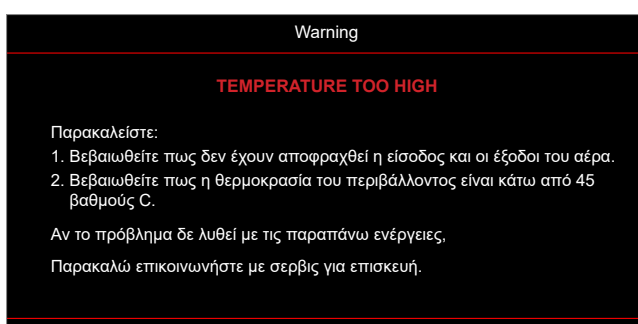

ΠΡΟΣΘΕΤΕΣ ΠΛΗΡΟΦΟΡΙΕΣ

Προδιαγραφές

Οπτικό	Περιγραφή
Μέγιστη ανάλυση	WUXGA
Εγγενής ανάλυση	<ul style="list-style-type: none">• 1080p• WXGA• WUXGA
Φακός	Μη αυτόματο ζουμ και εστίαση
Μέγεθος εικόνας (διαγώνια)	<ul style="list-style-type: none">• WXGA: 36,1" ~ 301,2"• 1080p: 37" ~ 301,4"• WUXGA: 29" ~ 300,3"• 1080p Short Throw: 37" ~ 300"
Απόσταση προβολής	<ul style="list-style-type: none">• WXGA: 1,2m έως 7,7m (βελτιστοποιημένο@1,53m)• 1080p: 1,2m έως 7,5m (βελτιστοποιημένο@1,53m)• WUXGA: 1,0m έως 7,9m (βελτιστοποιημένο πλάτος 80"@2,2m)• 1080p Short Throw: 0,4m έως 3,31m (βελτιστοποιημένο 89"@0,984m)

Ηλεκτρικά	Περιγραφή
Είσοδοι	<ul style="list-style-type: none">• HDMI 1.4a• HDMI 2.0b / MHL 2.2• Είσοδος VGA• Video (RCA Ακροδέκτης (Υ))• Είσοδος ήχου 3,5 mm• Μικρόφωνο• USB Type-A για τροφοδοσία USB 5V/1,5A
Έξοδοι	<ul style="list-style-type: none">• Έξοδος VGA• Έξοδος ήχου 3,5 mm• Έξοδος σκανδαλισμού 12V• Συγχρονισμός 3D
Στοιχείο ελέγχου	<ul style="list-style-type: none">• Micro USB• RS232• RJ-45 (υποστήριξη ελέγχου διαδικτύου)
Αναπαραγωγή χρωμάτων	1073,4 εκατομμύρια χρώματα
Συχνότητα σάρωσης	<ul style="list-style-type: none">• Ρυθμός οριζόντιας σάρωσης: 15,375~91,146 KHz• Ρυθμός κατακόρυφης σάρωσης: 50~ 85 Hz (120Hz για προβολέα με λειτουργία 3D)
Ενσωματωμένο ηχείο	Ναι, 10W
Προδιαγραφές τροφοδοσίας	100 - 240V ±10%, AC 50/60Hz
Ρεύμα εισόδου	3,0A

Μηχανικά	Περιγραφή
Προσανατολισμός εγκατάστασης	Μπροστινή, Πίσω, Οροφή, Πίσω-πάνω
Διαστάσεις	<ul style="list-style-type: none">• 337mm (Π) x 265mm (Β) x 108mm (Υ) (χωρίς πόδια)• 337mm (Π) x 265mm (Β) x 119,3mm (Υ) (με πόδια)
Βάρος	4,6±0,5kg
Περιβαλλοντικές συνθήκες	Λειτουργεί σε 5~40°C, 10% έως 85% υγρασία (χωρίς συμπύκνωση)

Σημείωση: Όλες οι τεχνικές προδιαγραφές υπόκεινται σε αλλαγές χωρίς προειδοποίηση.



ΠΡΟΣΘΕΤΕΣ ΠΛΗΡΟΦΟΡΙΕΣ

Γραφεία της Optoma σε όλον τον κόσμο

Για επισκευές ή υποστήριξη, επικοινωνήστε με το τοπικό σας γραφείο.



ΗΠΑ

47697 Westinghouse Drive,
Fremont, CA 94539, USA
www.optomausa.com

 888-289-6786
 510-897-8601
 services@optoma.com



Καναδάς

47697 Westinghouse Drive,
Fremont, CA 94539, USA
www.optomausa.com

 888-289-6786
 510-897-8601
 services@optoma.com



Λατινική Αμερική

47697 Westinghouse Drive,
Fremont, CA 94539, USA
www.optomausa.com

 888-289-6786
 510-897-8601
 services@optoma.com



Ευρώπη

Unit 1, Network 41, Bourne End Mills
Hemel Hempstead, Herts,
HP1 2UJ, United Kingdom
www.optoma.eu
Τηλ. κέντρου επισκευών:
+44 (0)1923 691865

 +44 (0) 1923 691 800
 +44 (0) 1923 691 888
 service@tsc-europe.com



Κάτω χώρες ΒV

Randstad 22-123
1316 BW Almere
The Netherlands
www.optoma.nl

 +31 (0) 36 820 0252
 +31 (0) 36 548 9052



Γαλλία

Bâtiment E
81-83 avenue Edouard Vaillant
92100 Boulogne Billancourt, France

 +33 1 41 46 12 20
 +33 1 41 46 94 35
 savoptoma@optoma.fr



Ισπανία

C/ José Hierro,36 Of. 1C
28522 Rivas VaciaMadrid,
Spain

 +34 91 499 06 06
 +34 91 670 08 32



Γερμανία

Wiesenstrasse 21 W
D40549 Düsseldorf,
Germany

 +49 (0) 211 506 6670
 +49 (0) 211 506 66799
 info@optoma.de

Σκανδιναβία



Lerpeveien 25
3040 Drammen
Norway

 +47 32 98 89 90
 +47 32 98 89 99
 info@optoma.no

PO.BOX 9515
3038 Drammen
Norway

Κορέα

WOOMI TECH.CO.,LTD.
4F, Minu Bldg.33-14, Kangnam-Ku,
Seoul,135-815, KOREA
korea.optoma.com

 +82+2+34430004
 +82+2+34430005



Ιαπωνία

東京都足立区綾瀬3-25-18
株式会社オーエス
コンタクトセンター:0120-380-495

 info@os-worldwide.com
www.os-worldwide.com



Ταϊβάν

12F., No.213, Sec. 3, Beixin Rd.,
Xindian Dist., New Taipei City 231,
Taiwan, R.O.C.
www.optoma.com.tw

 +886-2-8911-8600
 +886-2-8911-6550
 services@optoma.com.tw
asia.optoma.com



Χονγκ Κονγκ

Unit A, 27/F Dragon Centre,
79 Wing Hong Street,
Cheung Sha Wan,
Kowloon, Hong Kong

 +852-2396-8968
 +852-2370-1222
www.optoma.com.hk

Κίνα

5F, No. 1205, Kaixuan Rd.,
Changning District
Shanghai, 200052, China

 +86-21-62947376
 +86-21-62947375
www.optoma.com.cn



P/N:36.7F901G001-A