

Proiector DLP®

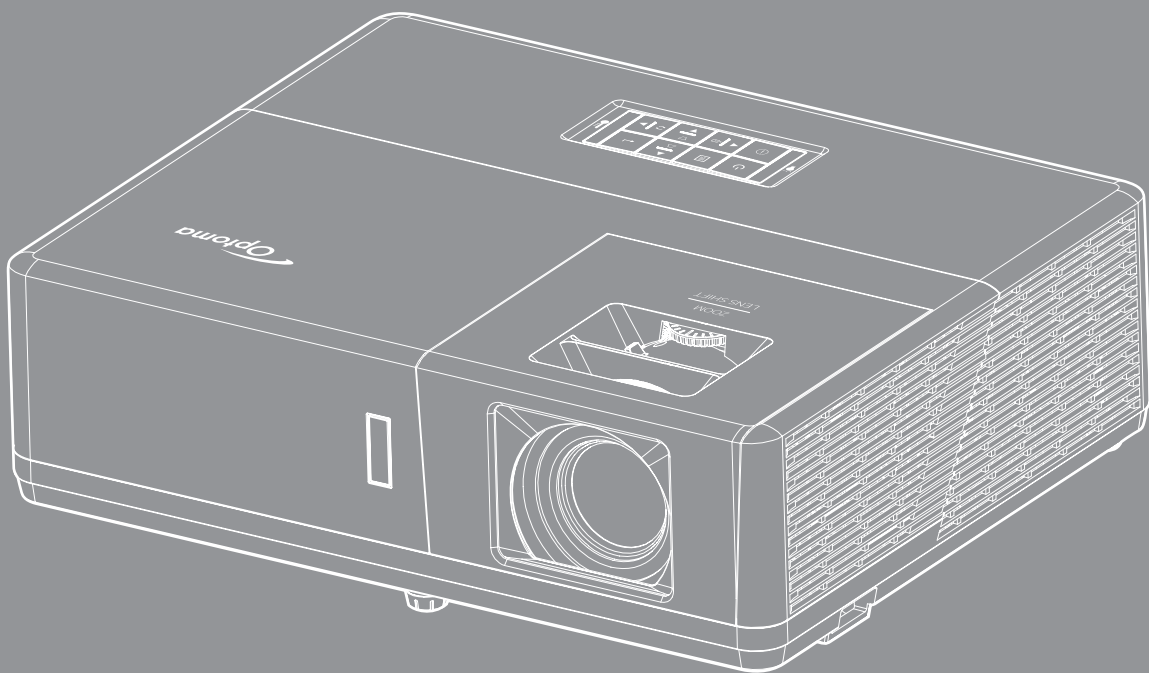

CUPRINS

SIGURANȚA	4
<i>Instrucțiuni importante de siguranță</i>	<i>4</i>
<i>Informații privind siguranța în cazul radiațiilor laser.....</i>	<i>5</i>
<i>Drept de autor.....</i>	<i>6</i>
<i>Declarație de declinare a răspunderii.....</i>	<i>6</i>
<i>Recunoașterea mărcilor comerciale</i>	<i>6</i>
<i>FCC</i>	<i>6</i>
<i>Declarație de conformitate pentru țările din UE.....</i>	<i>7</i>
<i>DEEE.....</i>	<i>7</i>
INTRODUCERE	8
<i>Conținutul pachetului.....</i>	<i>8</i>
<i>Accesorii standard.....</i>	<i>8</i>
<i>Accesorii opționale</i>	<i>8</i>
<i>Prezentare generală a produsului</i>	<i>9</i>
<i>Conexiuni.....</i>	<i>10</i>
<i>Tastatură.....</i>	<i>12</i>
<i>Telecomandă</i>	<i>13</i>
CONFIGURAREA ȘI INSTALAREA	14
<i>Instalarea proiectorului</i>	<i>14</i>
<i>Conectarea surselor la proiector</i>	<i>16</i>
<i>Ajustarea imaginii proiectate</i>	<i>19</i>
<i>Instalarea telecomenzii.....</i>	<i>20</i>
UTILIZAREA PROIECTORULUI.....	22
<i>Pornirea/oprirea proiectorului</i>	<i>22</i>
<i>Selectarea unei surse de intrare.....</i>	<i>23</i>
<i>Caracteristici și navigarea în meniu.....</i>	<i>24</i>
<i>Arborele meniului OSD.....</i>	<i>25</i>
<i>Meniul Setări imagini ecran</i>	<i>33</i>
<i>Meniul Afișare 3D</i>	<i>36</i>
<i>Meniul Raport aspect de afișare.....</i>	<i>37</i>
<i>Meniul Masca de margine la afișare.....</i>	<i>40</i>
<i>Meniul Zoom afișare.....</i>	<i>40</i>
<i>Meniul Mutare imagine de afișare</i>	<i>40</i>
<i>Afișați meniul Corecție Geometrică</i>	<i>40</i>
<i>Meniul Dezactivare sunet.....</i>	<i>41</i>
<i>Meniul Volum audio</i>	<i>41</i>
<i>Meniul Audio mic volume (Volum audio microfon).....</i>	<i>41</i>
<i>Meniul funcției Intrare Audio</i>	<i>41</i>
<i>Meniul Configurare proiecție.....</i>	<i>42</i>
<i>Meniul Tip de ecran.....</i>	<i>42</i>

<i>Meniul Configurare setări alimentare.....</i>	<i>42</i>
<i>Meniul Configurare securitate.....</i>	<i>43</i>
<i>Meniul Meniul Opțiuni Setări HDMI Link.....</i>	<i>43</i>
<i>Meniul Configurare mira de test</i>	<i>44</i>
<i>Meniul Configurare setări telecomandă.....</i>	<i>44</i>
<i>Meniul Configurare ID proiector.....</i>	<i>44</i>
<i>Meniul Opțiuni de configurare.....</i>	<i>44</i>
<i>Configurarea meniului de reinițializare OSD</i>	<i>45</i>
<i>Meniu LAN rețea.....</i>	<i>46</i>
<i>Meniu Control rețea.....</i>	<i>47</i>
<i>Meniul de configurare a setărilor de control al rețelei.....</i>	<i>48</i>
<i>Meniul Info.....</i>	<i>53</i>



ÎNTREȚINERE..... 54

<i>Instalarea și curățarea filtrului de praf</i>	<i>54</i>
--	-----------

INFORMAȚII SUPLIMENTARE 55

<i>Rezoluții compatibile.....</i>	<i>55</i>
<i>Dimensiune imagine și distanță de proiecție</i>	<i>58</i>
<i>Dimensiunile proiectorului și instalarea cu montare pe tavan</i>	<i>60</i>
<i>Coduri telecomandă IR.....</i>	<i>61</i>
<i>Depanare.....</i>	<i>63</i>
<i>Indicatoare de avertizare</i>	<i>65</i>
<i>Specificații</i>	<i>66</i>
<i>Birourile Optoma la nivel mondial.....</i>	<i>67</i>

SIGURANȚA

	Fulgerul cu cap de săgeată într-un triunghi echilateral este destinat să alerteze utilizatorul despre prezența „tensiunii periculoase” neizolate în interiorul produsului, care ar putea avea putere suficientă pentru a constitui un risc de electrocutare a persoanelor.
	Semnul de exclamare într-un triunghi echilateral este destinat să alerteze utilizatorul despre prezența instrucțiunilor importante de operare și întreținere (service) în literatura care însoțește aparatul.

Vă rugăm să respectați toate atenționările, măsurile de precauție și de întreținere conform recomandărilor din acest ghid al utilizatorului.

Instrucțiuni importante de siguranță



- Nu priviți direct în fascicul, RG2.
Ca în cazul tuturor surselor de lumină, este indicat să nu priviți direct în fascicul, RG2 IEC 62471-5: 2015.
- Nu blocați orificiile de ventilație. Pentru a asigura funcționarea fiabilă a proiecteurului și pentru a-l proteja de supraîncălzire, se recomandă să instalați proiectorul într-o locație care nu blochează ventilarea. De exemplu, nu plasați proiectorul pe o măsuță de cafea aglomerată, canapea, pat etc. Nu puneți proiectorul într-un spațiu închis, cum ar fi un dulap pentru cărți sau cutie care restricționează fluxul de aer.
- Pentru a reduce riscul de incendiu și/sau șoc electric, nu expuneți proiectorul la ploaie sau umezeală. Nu instalați lângă surse de căldură, cum ar fi calorifere, radiatoare, sobe sau orice alte aparate, cum ar fi amplificatoare care emit căldură.
- Nu lăsați obiecte sau lichide să pătrundă în proiector. Acestea pot atinge puncte periculoase de tensiune și provoca scurt circuit la anumite piese, fapt ce ar putea duce la incendii sau șoc electric.
- Nu utilizați în următoarele condiții:
 - În medii extrem de calde, reci sau umede.
 - (i) Asigurați-vă că temperatura camerei este în limitele 5°C ~ 40°C
 - (ii) Umiditatea relativă este de 10 % ~ 85 %
 - În zonele susceptibile la praf și murdărie excesivă.
 - Aproape de orice aparat care generează un câmp magnetic puternic.
 - În lumina directă a soarelui.
- Nu folosiți aparatul dacă acesta a fost deteriorat sau abuzat fizic. Exemple de daună/abuz fizic (nu se limitează la acestea):
 - Unitatea a fost scăpată pe jos.
 - Cablul de alimentare a fost deteriorat sau priza a fost deteriorată.
 - A fost vărsat lichid pe proiector.
 - Proiectorul a fost expus la ploaie sau umezeală.
 - Ceva a căzut în proiector sau ceva este slăbit în interiorul lui.
- Nu așezați proiectorul pe o suprafață instabilă. Este posibil ca proiectorul să se răstoarne, provocând vătămări sau deteriorarea sa.
- Nu blocați lumina emisă de lentila proiecteurului atunci când este în funcțiune. Lumina va încălzi obiectul, care poate să se topească și să cauzeze arsuri sau să provoace un incendiu.
- Vă rugăm să nu deschideți sau dezasamblați proiectorul, deoarece acest lucru poate provoca șoc electric.
- Nu încercați să reparați singuri aparatul. Deschiderea sau îndepărtarea carcasei vă poate expune la tensiuni periculoase sau alte pericole. Vă rugăm să sunați la Optoma înainte de a trimite aparatul la reparație.

- Verificați cabina proiectorului pentru a găsi marcajele legate de siguranță.
- Aparatul trebuie să fie reparat doar de către personalul autorizat de întreținere.
- Folosiți doar atașamente/accesorii specificate de producător.
- Nu priviți direct în lentila proiectorului în timpul utilizării. Lumina intensă vă poate afecta ochii.
- Proiectorul detectează singur durata de exploatare a sursei de lumină.
- La oprirea proiectorului, asigurați-vă că ciclul de răcire a fost finalizat înainte de deconectarea energiei. Permiteți proiectorului să se răcească 90 secunde.
- Să opriți și să scoateți ștecherul din priza de curent înainte de a curăța produsul.
- Să folosiți o cârpă moale, uscată, cu detergent slab pentru a curăța carcasa afișajului; Nu utilizați produse de curățare abrazive, ceară sau solvenți pentru a curăța unitatea.
- Să deconectați ștecherul de la priza de curent, dacă produsul nu este folosit pentru o perioadă lungă de timp.
- Nu instalați proiectorul în locuri în care acesta poate fi expus vibrațiilor sau șocului.
- Nu atingeți lentila cu mâna.
- Scoateți bateria/bateriile din telecomandă înainte de depozitare. Dacă bateria/bateriile rămân în telecomandă pentru perioade îndelungate, acestea pot produce scurgeri.
- Nu utilizați și nu depozitați proiectorul în locuri în care poate fi prezent fum emis de ulei sau țigări, deoarece acesta poate afecta calitatea performanțelor proiectorului.
- Respectați orientarea corectă la instalarea proiectorului, deoarece instalarea nestandard poate afecta performanțele proiectorului.
- Utilizați un prelungitor multiplu și/sau un dispozitiv de protecție la supratensiune. Deoarece penele de curent sau căderile de tensiune pot DETERIORA sever dispozitivele.

Informații privind siguranța în cazul radiațiilor laser

- Acest produs este clasificat drept PRODUS LASER CLASA 1 - GRUPA DE RISC 2 conform IEC60825-1 2014 și respectă prevederile 21 CFR 1040.10 și 1040.11 drept produs din Grupa de risc 2, LIP (Laser Illuminated Projector - Proiector iluminat cu laser), conform definiției din IEC 62471:2006, exceptând abaterile conform Notificării nr. 50 referitoare la laser, din data de 24 iunie 2007.



Complies with 21 CFR 1040.10 and 1040.11 as a Risk Group 2, LIP (Laser Illuminated Projector) as defined in IEC 62471:2006 except for deviations pursuant to Laser Notice No. 50, dated June 24, 2007

<p>IEC 60825-1:2014 CLASS 1 LASER PRODUCT RISK GROUP 2</p>	<p>IEC 60825-1:2014 PRODUIT LASER DE CLASSE 1 GROUPE DE RISQUE 2</p>	<p>IEC 60825-1:2014 1类激光产品 危险组2</p>	<p>IEC 60825-1:2014 1등급 레이저 제품 위험 그룹 2</p>	<p>IEC 60825-1:2014 クラス1レーザー製品 リスクグループ2</p>
<p>CAUTION Possibly hazardous optical radiation emitted from this product. Do not stare at beam. May be harmful to the eye.</p>	<p>AVERTISSEMENT Radiation optique à danger potentiel émise par ce produit. Ne regardez pas directement le faisceau laser. Ceci pourrait être nocif pour votre oeil.</p>	<p>注意 此产品可能会产生危险光辐射。请勿直视操作光束，以免对眼睛损害。</p>	<p>주의 이 제품으로부터 인체에 위험한 광선이 방출될 수 있음. 광원을 정면으로 바라보지 마시오. 눈에 심각한 손상을 입을 수 있음.</p>	<p>注意 本製品より危険となりうる光放射あり。ビームをのぞき込まないこと。眼に有害となる可能性あり。</p>



Nerespectarea următoarelor indicații poate avea drept rezultat decesul sau vătămări corporale grave.

- Acest proiector are un modul laser Clasa 4 integrat. Dezasamblarea sau modificarea sunt activități foarte periculoase, care nu trebuie întreprinse niciodată.
- Orice mod de utilizare sau reglare care nu este indicat explicit în ghidul de utilizare prezintă riscul de expunere la radiații laser periculoase.
- Nu deschideți și nu dezasamblați proiectorul, deoarece acest lucru poate provoca daune prin expunerea la radiații laser.
- Nu priviți direct înspre fascicul atunci când proiectorul este pornit. Lumina strălucitoare poate avea drept rezultat vătămarea ireversibilă a ochilor.
- Atunci când porniți proiectorul, asigurați-vă că nicio persoană aflată în raza de proiecție nu se uită înspre lentilă.
- Nerespectarea procedurii de control, de reglare și de utilizare poate provoca daune prin expunerea la radiații laser.
- Instrucțiunile adecvate de asamblare, utilizare și întreținere includ avertismente clare referitoare la măsurile de precauție necesare pentru a evita expunerea potențială la laser.

Drept de autor

Această publicație, inclusiv toate fotografiile, ilustrațiile și software-ul, este protejată în temeiul legilor internaționale privind protecția drepturilor de autor, cu toate drepturile rezervate. Nici acest manual, nici materialele conținute în acesta nu pot fi reproduse fără consimțământul scris al autorului.

© Drept de autor 2018

Declarație de declinare a răspunderii

Informațiile din acest document pot fi modificate fără înștiințare prealabilă. Producătorul nu face nicio declarație și nu oferă nicio garanție cu privire la conținutul acestui document și nu își asumă garanțiile implicite de vandabilitate sau de adecvare pentru un anumit scop. Producătorul își rezervă dreptul de a revizui acest document și de a face modificări periodice ale conținutului, fără obligația de a notifica vreo persoană privind o astfel de revizie sau de modificări.

Recunoașterea mărcilor comerciale

Kensington este o marcă comercială înregistrată în SUA a ACCO Brand Corporation, cu înregistrări emise și cu cereri depuse în alte țări ale lumii.

HDMI, sigla HDMI și High-Definition Multimedia Interface sunt mărci comerciale sau mărci comerciale înregistrate ale HDMI Licensing LLC în Statele Unite și în alte țări.

DLP®, DLP Link și sigla DLP sunt mărci comerciale înregistrate ale Texas Instruments, iar BrilliantColor™ este o marcă comercială a Texas Instruments.

MHL, Mobile High-Definition Link și sigla MHL sunt mărci comerciale sau mărci comerciale înregistrate ale MHL Licensing, LLC.

Toate celelalte denumiri de produse utilizate în acest manual sunt proprietatea deținătorilor respectivi și sunt recunoscute ca atare.

FCC

Acest aparat a fost testat și s-a constatat că respectă limitele pentru un dispozitiv digital de clasa B, în conformitate cu Partea 15 a regulilor FCC. Aceste limite sunt concepute pentru a oferi o protecție rezonabilă împotriva interferențelor dăunătoare în cazul unei instalări rezidențiale. Acest aparat generează, utilizează și poate radia energie de frecvență și dacă nu este instalat și utilizat conform instrucțiunilor, poate cauza interferențe dăunătoare comunicațiilor radio.

Cu toate acestea, nu există nicio garanție că nu vor apărea interferențe la o anumită instalare. Dacă acest aparat cauzează interferențe dăunătoare pentru recepția radio sau de televiziune, care pot fi determinate prin pornirea sau oprirea aparatului, utilizatorul este încurajat să încerce să corecteze interferența prin una sau mai multe dintre următoarele măsuri:

- Reorientarea sau re poziționarea antenei de recepție.
- Creșterea distanței dintre aparat și receptor.
- Conectați aparatul la o priză pe un circuit diferit de cel la care este conectat receptorul.
- Consultați distribuitorul sau un tehnician radio/TV cu experiență pentru ajutor.

Notă: Cabluri ecranate

Toate conexiunile cu alte dispozitive de calcul trebuie să fie efectuate utilizând cabluri ecranate pentru a menține conformitatea cu reglementările FCC.

Atenție

Schimbările sau modificările care nu sunt aprobate expres de către producător ar putea anula autoritatea utilizatorului, care se acordă de către Comisia Federală de Comunicații, pentru a opera acest proiector.

Condiții de funcționare

Acest aparat respectă Partea 15 a Regulilor FCC. Funcționarea este supusă următoarelor două condiții:

1. Acest aparat nu poate provoca interferențe dăunătoare și
2. Acest aparat trebuie să accepte orice interferență primită, inclusiv interferențe care pot provoca funcționare defectuoasă.

Notă: Utilizatori din Canada

Acest aparat digital de clasa B respectă normele canadiene ICES-003.

Remarque à l'intention des utilisateurs canadiens

Cet appareil numérique de la classe B est conforme à la norme NMB-003 du Canada.

Declarație de conformitate pentru țările din UE

- Directiva CEM 2014/30/UE (inclusiv modificările)
- Directiva 2014/35/UE privind limitele de tensiune
- Directiva 2014/53/UE privind echipamentele radio (dacă produsul are funcția FR)

DEEE



Instrucțiuni de eliminare

Nu aruncați acest aparat electronic în coșul de gunoi când renunțați la el. Pentru a reduce poluarea și a asigura protecția maximă a mediului la nivel global, vă rugăm să-l reciclați.

INTRODUCERE

Conținutul pachetului

Dezambalați cu atenție și verificați dacă aveți toate articolele prezentate mai jos drept accesorii standard. Este posibil ca unele dintre articolele menționate drept accesorii opționale să nu fie disponibile în funcție de model, de specificații și de regiunea de achiziție. Verificați locul de achiziție. Este posibil ca anumite accesorii să difere în funcție de regiune.

Certificatul de garanție este oferit doar în anumite regiuni specifice. Consultați distribuitorul pentru informații detaliate.

Accesorii standard

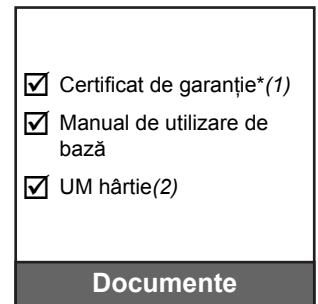
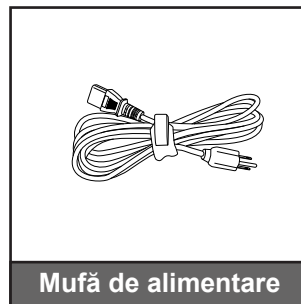
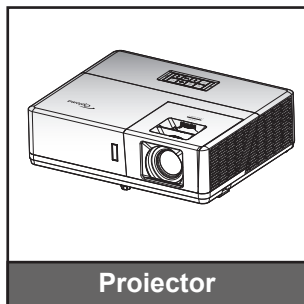

Notă:

- Telecomanda este livrată cu baterii.
- *(1) Pentru informații referitoare la garanția europeană, vizitați adresa www.optoma.com.
- *(2) Opțiune disponibilă doar pentru regiunea asiatică.

Accesorii opționale

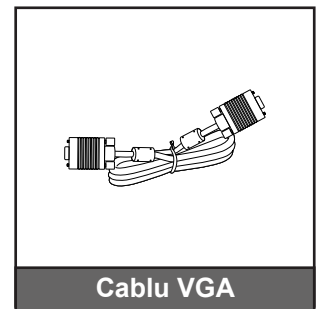
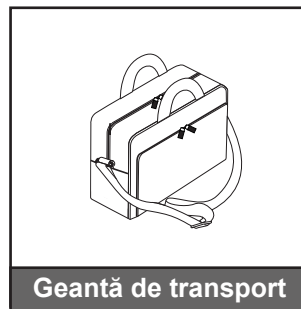
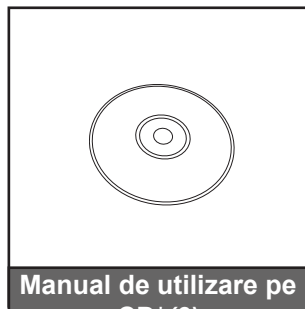
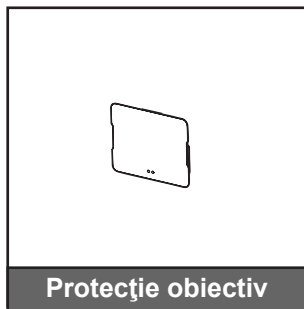

Notă:

- Accesoriile opționale diferă în funcție de model, specificații și regiune.
- *(3) Opțiune disponibilă doar pentru SUA și regiunile asiatice.

INTRODUCERE

Prezentare generală a produsului

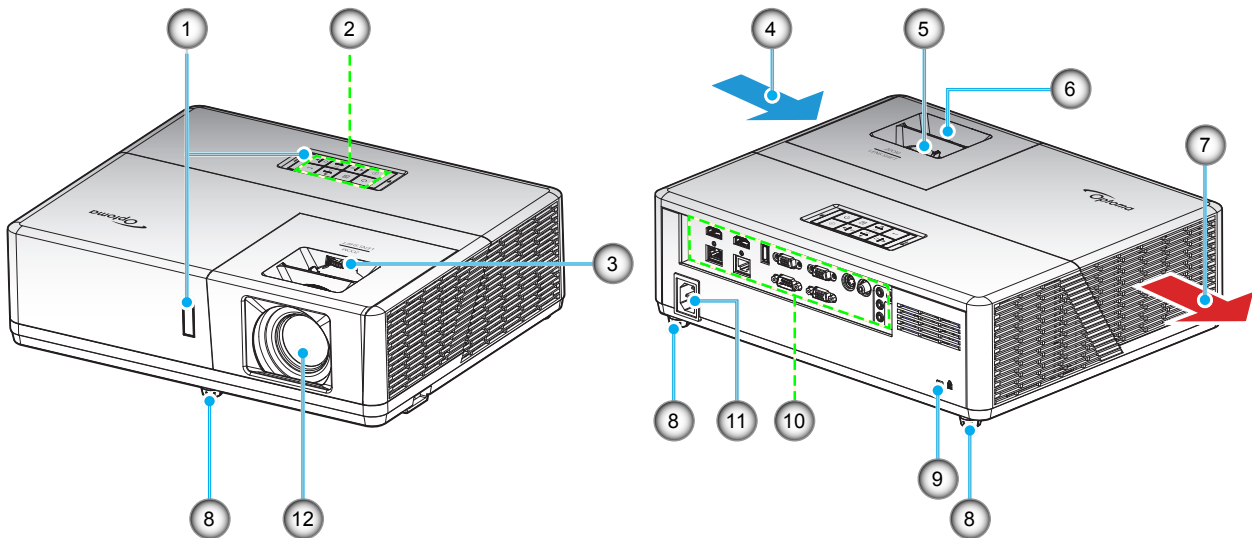

Notă:

- Nu blocați orificiile de admisie și evacuare ale proiectoarei.
- Când utilizați proiectorul într-un spațiu închis, asigurați un spațiu de cel puțin 30 cm. în jurul orificiilor de admisie și evacuare.

Nr.	Element	Nr.	Element
1.	Receptoare infra-roșu	7.	Ventilare (ieșire)
2.	Tastatură	8.	Picioare de înclinare-ajustare
3.	Disc deplasare lentilă	9.	Port de blocare Kensington™
4.	Ventilare (intrare)	10.	Intrare/Ieșire
5.	Pârghie pentru zoom	11.	Priză
6.	Inelul de focalizare	12.	Obiectiv

INTRODUCERE

Conexiuni

Tip 1 (11 IO)

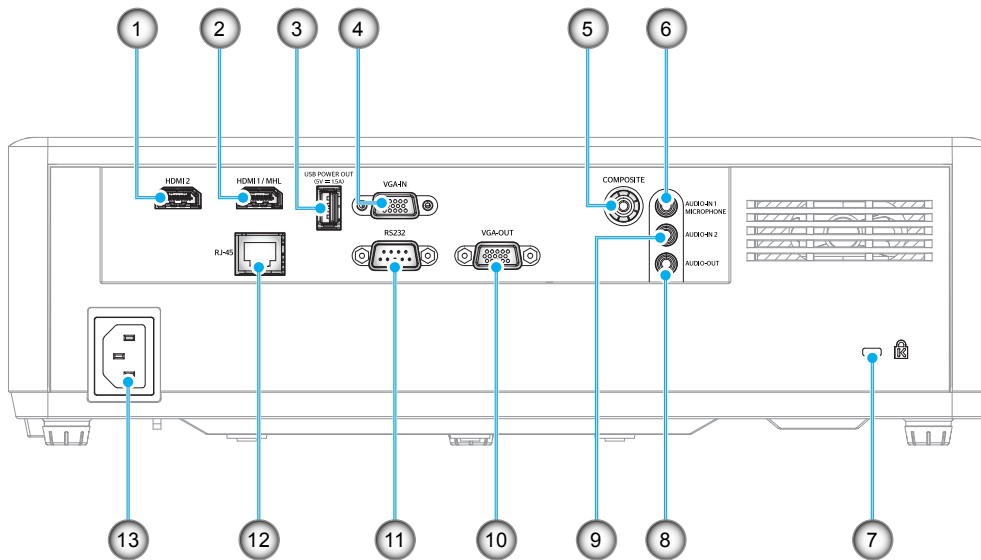

Tip 2 (15 IO)

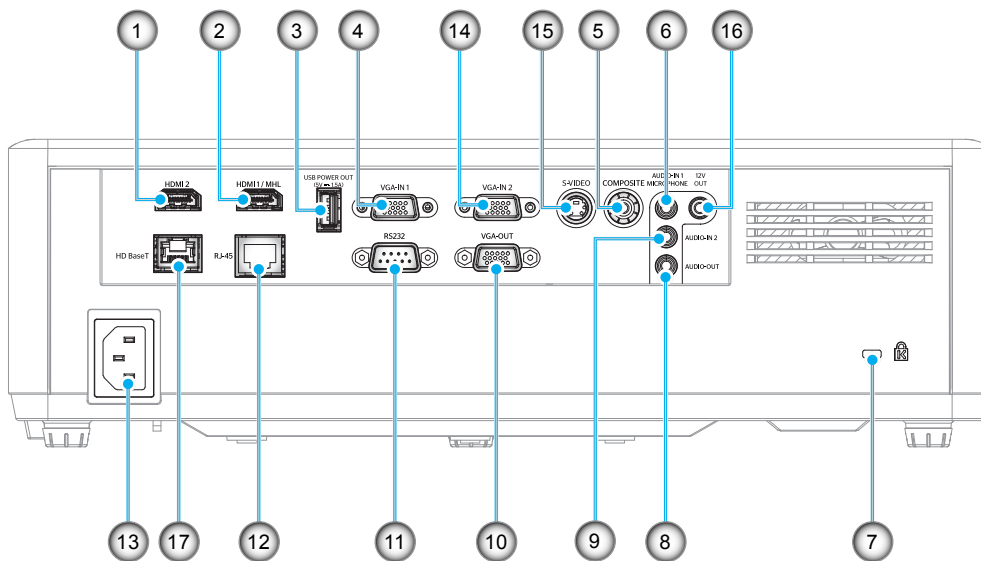

INTRODUCERE

Nr.	Element	Tip 1 (11 IO)	Tip 2 (15 IO)
1.	Conector HDMI 2	√	√
2.	Conector HDMI 1/MHL	√	√
3.	Conector USB pentru oprirea alimentării (5 V---1,5A)	√	√
4.	Conector VGA In (intrare VGA)/VGA In 1 (intrare VGA 1)	√	√
5.	Conector compozit	√	√
6.	Conector Intrare Audio 1/microfon	√	√
7.	Port de blocare Kensington™	√	√
8.	Conector ieșire audio	√	√
9.	Conector Intrare Audio 2	√	√
10.	Conector ieșire VGA	√	√
11.	Conector RS232	√	√
12.	Conector RJ-45	√	√
13.	Priză	√	√
14.	Conector VGA In 2 (Intrare VGA 2)	N/D	√
15.	Conector S-Video	N/D	√
16.	Conector ieșire 12 V	N/D	√
17.	Conector HDBaseT	N/D	√

Notă: „√” înseamnă că elementul este acceptat, „N/D” înseamnă că elementul este indisponibil.

Notă:

- Portul USB tip A este destinat conectării mouse-urilor și efectuării operațiilor de service.
- Pentru funcția de control cu mouse la distanță este necesară o telecomandă specială.

INTRODUCERE

Tastatură

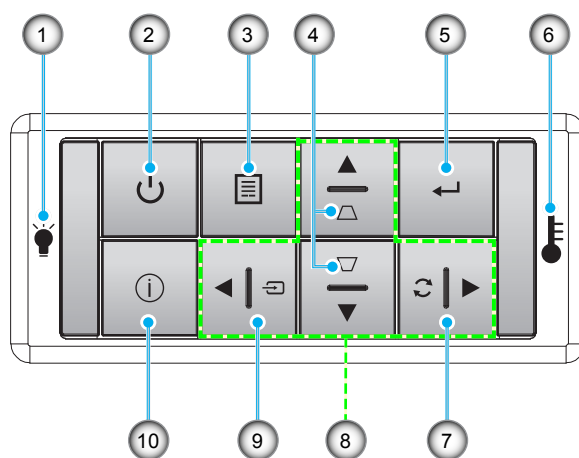

Nr.	Element	Nr.	Element
1.	LED Lampă	6.	LED Temperatură
2.	Pornirea și LED-ul Power	7.	Resincronizare
3.	Meniu	8.	Patru taste direcționale de selectare
4.	Corectarea imaginii trapezoidale	9.	Sursa
5.	Introd.	10.	Informatii

INTRODUCERE

Telecomandă

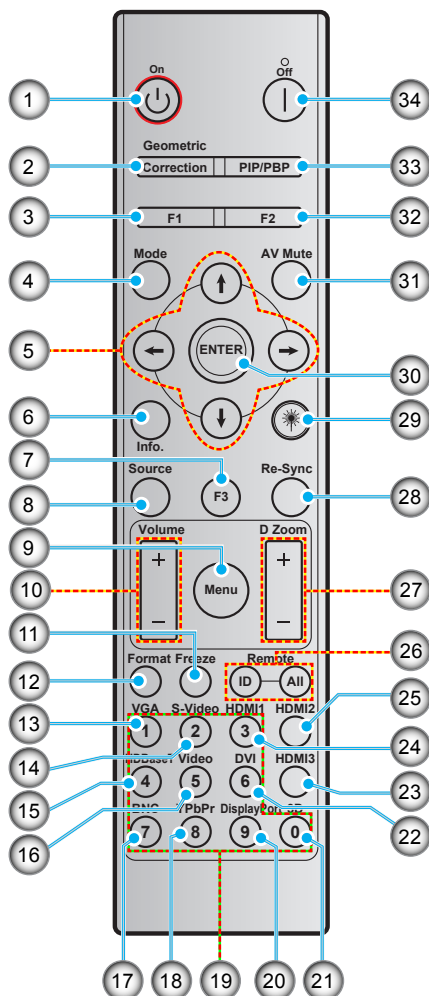

Nr.	Element	Nr.	Element
1.	Pornire	18.	YPbPr (nu este acceptat)
2.	Corectie Geometrica	19.	Tastatură numerică (0-9)
3.	Buton funcțional (F1) (posibilitate de atribuire)	20.	Display port (neacceptat)
4.	Mod	21.	3D
5.	Patru taste direcționale de selectare	22.	DVI (neacceptat)
6.	Informatii	23.	HDMI3 (neacceptat)
7.	Buton funcțional (F3) (posibilitate de atribuire)	24.	HDMI1
8.	Sursa	25.	HDMI2
9.	Meniu	26.	ID telecomandă/Control total prin telecomandă
10.	Volum - / +	27.	Zoom Digital -/+
11.	Stop Cadru	28.	Resincronizare
12.	Format (Raport de aspect)	29.	Laser (neacceptat)
13.	VGA	30.	Introd.
14.	S-Video	31.	Mut AV
15.	HDBase-T	32.	Buton funcțional (F2) (posibilitate de atribuire)
16.	Video	33.	PIP/PBP (neacceptat)
17.	BNC (neacceptat)	34.	Oprire

Notă: Este posibil ca unele taste să nu aibă nicio funcție, în cazul modelelor care nu acceptă funcțiile respective.

CONFIGURAREA ȘI INSTALAREA

Instalarea proiecteurului

Proiectorul dvs. este proiectat pentru a fi instalat într-una din cele patru poziții posibile.

Disponerea camerei sau preferințele personale vor dicta alegerea locației de instalare. Luați în considerare dimensiunea și poziția ecranului, locația unei prize adecvate, precum și locația și distanța dintre proiector și restul echipamentului.

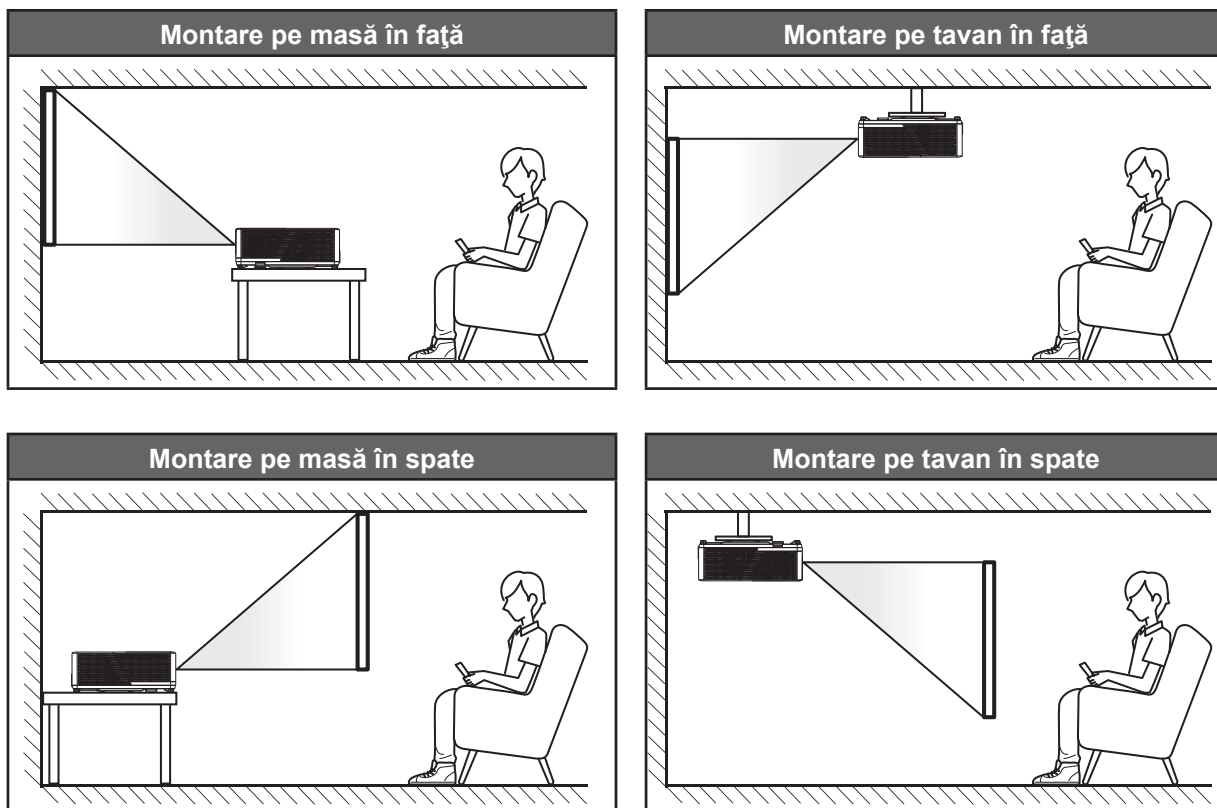

Proiectorul trebuie așezat pe o suprafață plană și la 90 de grade/perpendicular față de ecran.

- Pentru a determina locația proiecteurului pentru o dimensiune dată a ecranului, consultați tabelul distanțelor de la paginile 58-60.
- Pentru a determina dimensiunea ecranului pentru o distanță dată, consultați tabelul distanțelor de la paginile 58-60.

Notă: Cu cât proiectorul este amplasat mai departe de ecran, cu atât crește dimensiunea imaginii proiectate și, de asemenea, crește decalajul vertical în mod proporțional.

IMPORTANT!

Nu utilizați proiectorul în nicio altă orientare în afară de montarea pe masă sau pe tavan. Proiectorul trebuie așezat în poziție orizontală și nu înclinat în față/spate sau la stânga/dreapta. Orice alt tip de orientare va anula garanția și poate scurta durata de funcționare a sursei de lumină a proiecteurului sau chiar a proiecteurului. Pentru sfaturi privind instalarea nestandard, contactați Optoma.

CONFIGURAREA ȘI INSTALAREA

Notă privind instalarea proiectorului

- Așezați proiectorul în poziție orizontală.
Unghiul de înclinare a proiectorului nu trebuie să depășească 15 grade, iar proiectorul nu trebuie instalat în nicio altă poziție decât pe birou sau pe tavan. În caz contrar, durata de funcționare a lămpii s-ar putea reduce dramatic și ar putea provoca alte **daune dificil de prevăzut**.



- Asigurați-vă că există o distanță de cel puțin 30 cm în jurul orificiilor de ventilare pentru evacuarea aerului.

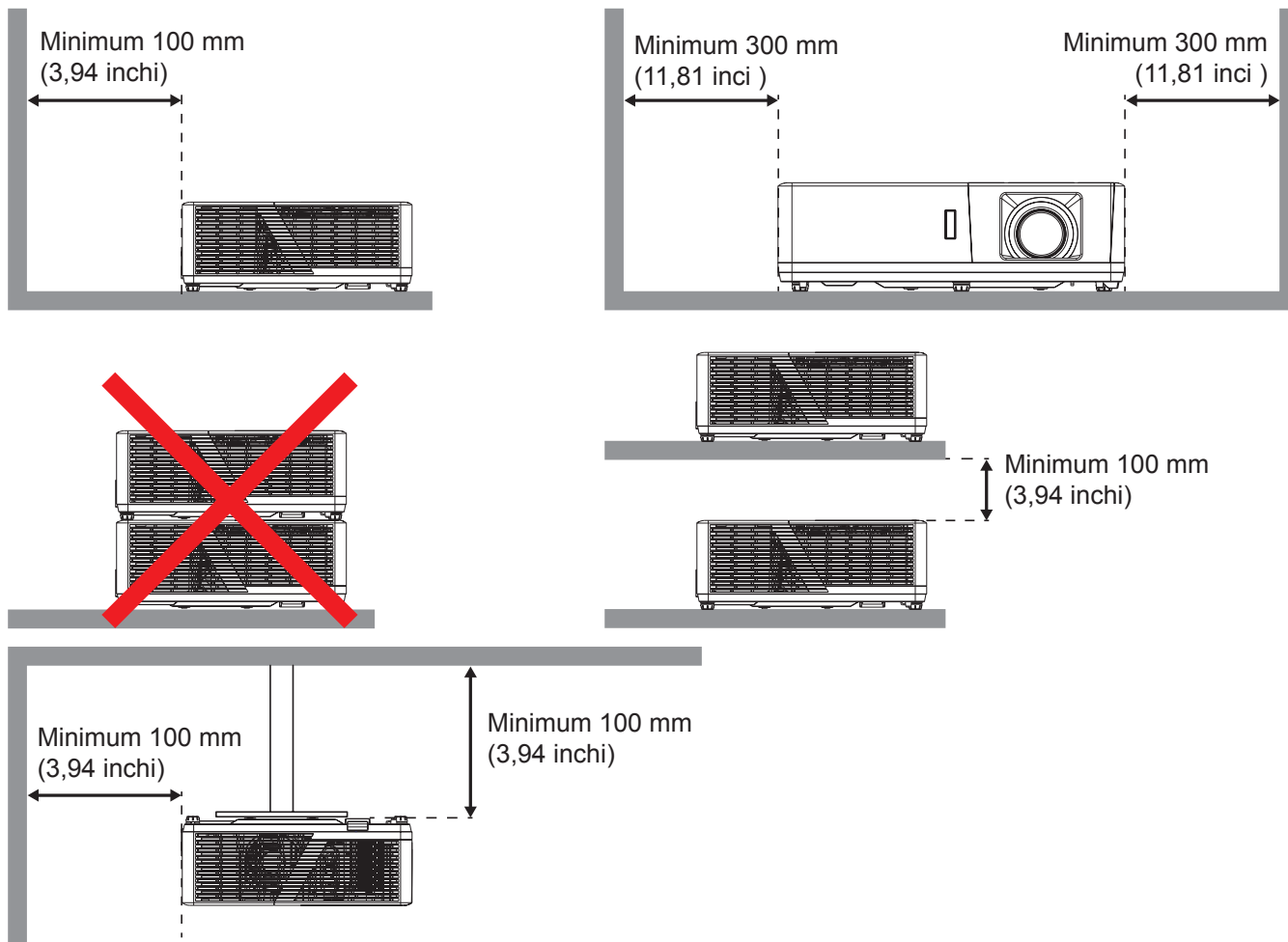

- Asigurați-vă că orificiile de ventilare pentru admisia aerului nu reciclează aerul cald de la orificiul de ventilare pentru evacuarea aerului.
- Când utilizați proiectorul într-un spațiu închis, asigurați-vă că temperatura aerului înconjurător nu depășește temperatura de funcționare cât timp proiectorul se află în funcțiune și că orificiile de ventilare pentru admisia și evacuarea aerului sunt neobstrucționate.
- Toate incintele trebuie să treacă o evaluare termică de certificare pentru a se asigura că proiectorul nu reciclează aerul evacuat. Acest lucru ar putea cauza oprirea dispozitivului, chiar dacă temperatura incintei se află în intervalul acceptabil pentru funcționare.

CONFIGURAREA ȘI INSTALAREA

Conectarea surselor la proiector

Tip 1 (11 IO)

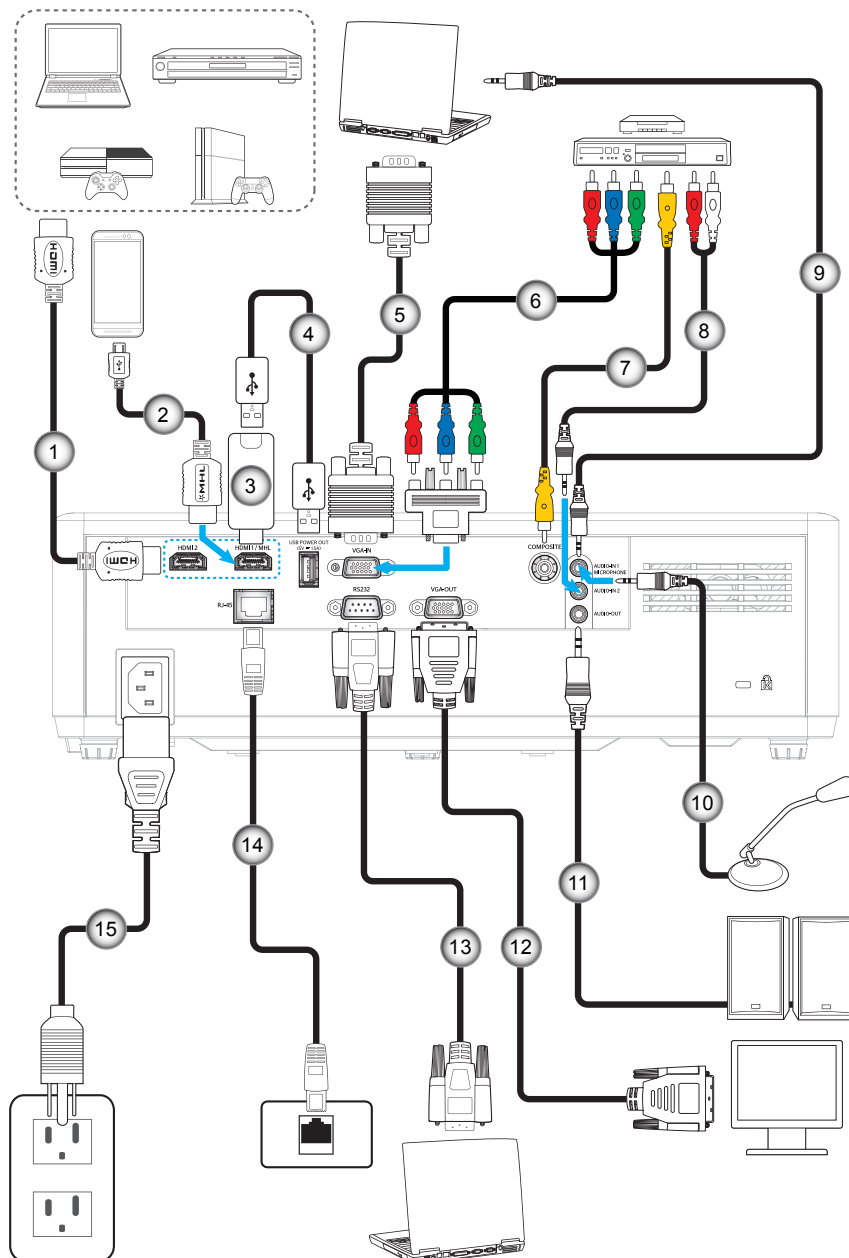

CONFIGURAREA ȘI INSTALAREA

Tip 2 (15 IO)

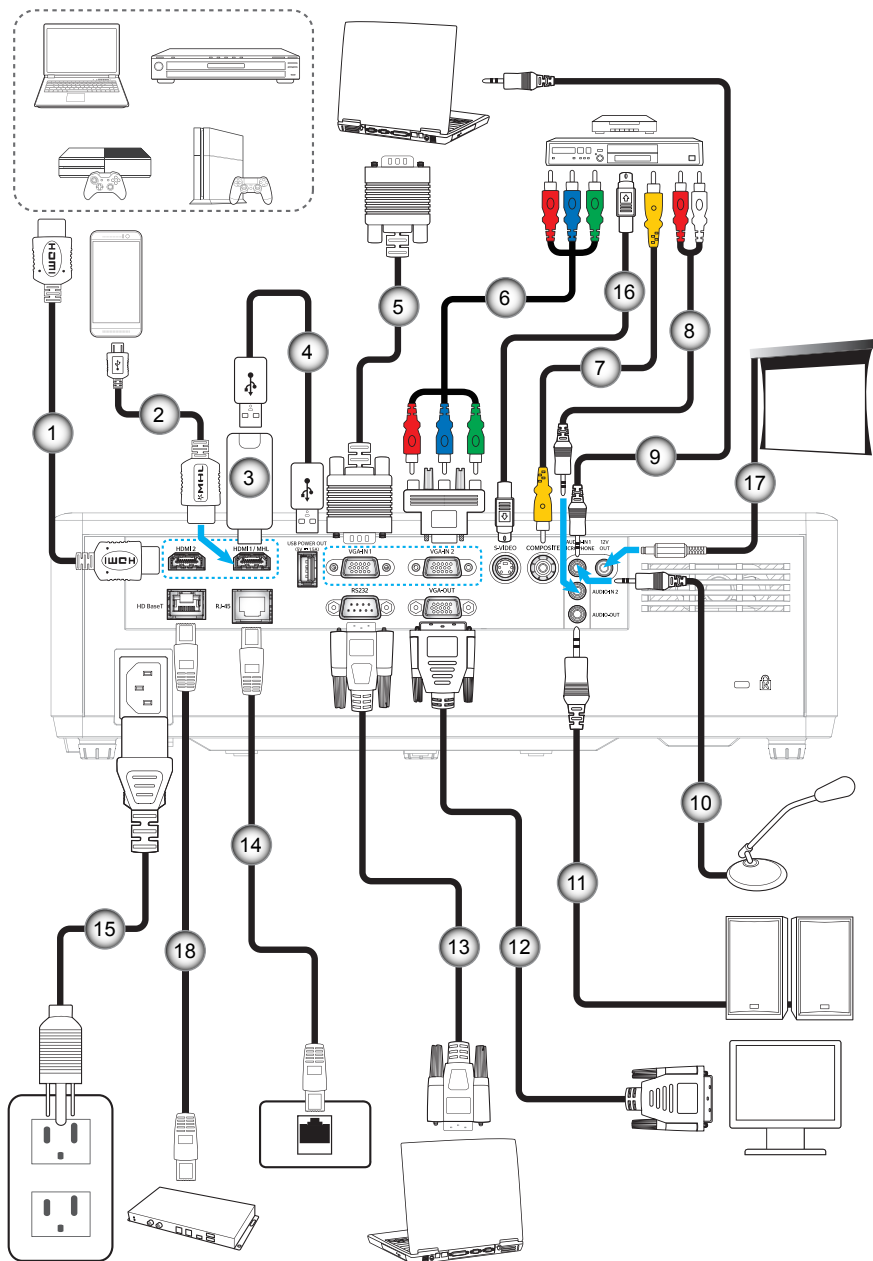

CONFIGURAREA ȘI INSTALAREA

Nr.	Element	Tip 1 (11 IO)	Tip 2 (15 IO)
1.	Cablu HDMI	√	√
2.	Cablu MHL	√	√
3.	Cheie hardware HDMI	√	√
4.	Cablu de alimentare prin USB	√	√
5.	Cablu de intrare VGA	√	√
6.	Cablu pe componente RCA	√	√
7.	Cablu video	√	√
8.	Cablu de intrare audio	√	√
9.	Cablu de intrare audio	√	√
10.	Cablu microfon	√	√
11.	Cablu ieșire audio	√	√
12.	Cablu de ieșire VGA	√	√
13.	Cablu RS232	√	√
14.	Cablu RJ-45	√	√
15.	Cablu de alimentare	√	√
16.	Cablu S-Video	N/D	√
17.	Jack 12 V CC	N/D	√
18.	Cablu RJ-45 (cablu Cat5)	N/D	√

Notă: „√” înseamnă că elementul este acceptat, „N/D” înseamnă că elementul este indisponibil.

CONFIGURAREA ȘI INSTALAREA

Ajustarea imaginii proiectate

Înălțime imagine

Proiectorul este echipat cu picioare ascensoare pentru ajustarea înălțimii imaginii.

1. Găsiți piciorul ajustabil pe care doriți să-l modificați pe partea inferioară a proiectoarei.
2. Rotiți piciorul reglabil în sensul acelor de ceasornic sau în sens contrar pentru a ridica ori a coborî proiectorul.

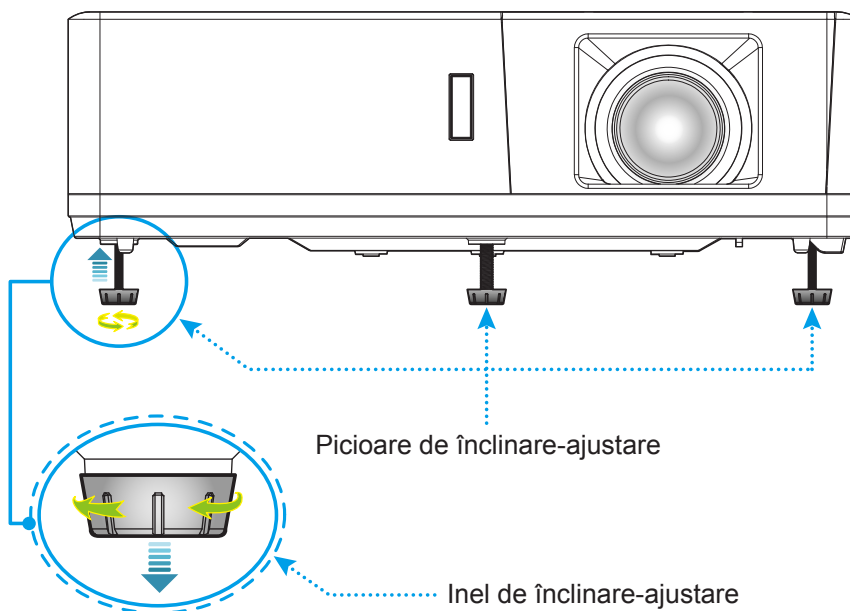

Zoom, deplasare lentilă și focalizare

- Pentru a ajusta dimensiunea imaginii, rotiți maneta de zoom în sensul acelor de ceasornic sau în sens contrar pentru a crește ori a reduce dimensiunea imaginii proiectate.
- Pentru a ajusta poziția imaginii, rotiți discul pentru deplasarea lentilei în sens orar sau antiorar pentru a ajusta poziția pe verticală a imaginii proiectate.
- Pentru a ajusta focalizarea, rotiți inelul de focalizare în sensul acelor de ceasornic sau în sens contrar până când imaginea este clară și lizibilă.

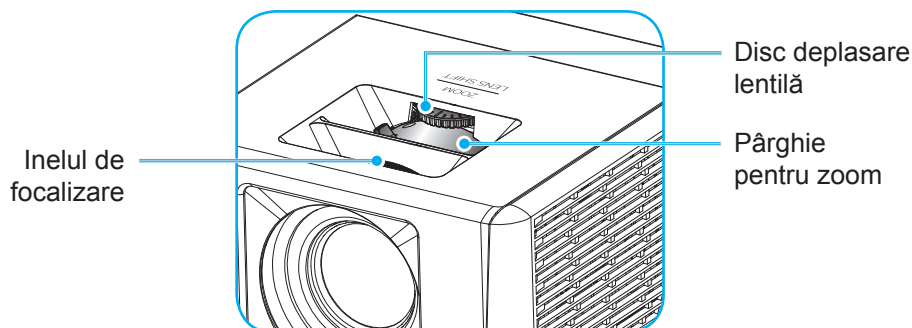

Notă: Proiectorul va focaliza la o distanță între 1,3 și 9,4m.

CONFIGURAREA ȘI INSTALAREA

Instalarea telecomenzii

Instalarea/înlocuirea bateriilor

Telecomanda este livrată împreună cu două baterii de tip AAA.

1. Scoateți capacul bateriilor de pe partea din spate a telecomenzii.
2. Introduceți baterii AAA în compartimentul bateriilor, conform ilustrației.
3. Remontați capacul din spate pe telecomandă.

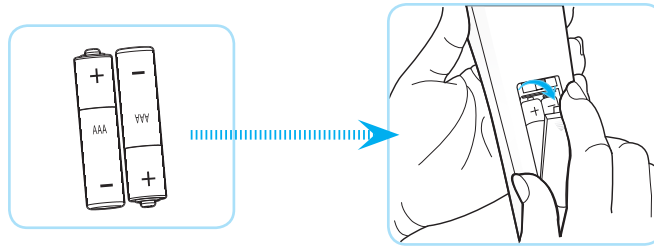

Notă: Înlocuiți doar cu baterii de același tip sau de tip echivalent.

ATENȚIE

Utilizarea necorespunzătoare a bateriilor poate avea drept rezultat scurgerea de substanțe chimice sau explozia bateriilor. Este obligatoriu să respectați instrucțiunile de mai jos.

- Nu folosiți împreună baterii de tipuri diferite. Bateriile de tipuri diferite au și caracteristici diferite.
- Nu folosiți împreună baterii vechi și noi. Folosirea împreună a bateriilor vechi și noi poate avea drept rezultat scurtarea duratei de viață a bateriilor noi sau poate cauza scurgeri de substanțe chimice din bateriile vechi.
- Scoateți bateriile imediat ce acestea sunt descărcate. Substanțele chimice care curg din baterii pot intra în contact cu pielea și pot cauza iritații. Dacă depistați orice fel de scurgere de substanțe chimice, ștergeți substanțele respective cu o cârpă.
- Bateriile livrate împreună cu acest produs pot avea o durată de viață mai mică, urmare a condițiilor de depozitare.
- Dacă nu veți utiliza telecomanda pentru o perioadă mai lungă de timp, scoateți bateriile.
- Atunci când aruncați bateriile, trebuie să faceți acest lucru în conformitate cu legile aplicabile din regiunea sau țara dvs.

CONFIGURAREA ȘI INSTALAREA

Raza efectivă de acțiune

Senzorul de telecomandă în infraroșu (IR) este localizat pe partea superioară și cea frontală a proiectorului. Asigurați-vă că țineți telecomanda la un unghi de 60 grade perpendicular pe senzorul de telecomandă IR al proiectorului pentru a funcționa corect. Distanța dintre telecomandă și senzor nu trebuie să depășească 12 metri.

- Asigurați-vă că nu sunt obstacole între telecomandă și senzorul IR de pe proiector, care ar putea obstrucționa fasciculul în infraroșu.
- Asigurați-vă că transmițătorul IR de pe telecomandă nu este iluminat direct de razele soarelui sau de lămpi fluorescente.
- Mențineți o distanță de peste 2 m între telecomandă și lămpi fluorescente, deoarece, în caz contrar, telecomanda poate funcționa defectuos.
- Dacă telecomanda se află în apropierea unor lămpi fluorescente cu invertor, este posibil ca aceasta să nu funcționeze uneori.
- Dacă telecomanda și proiectorul se află la o distanță foarte mică, este posibil ca telecomanda să fie ineficientă.
- Atunci când o îndreptați spre ecran, distanța efectivă de acțiune este de mai puțin de 5 m de la telecomandă la ecran, reflectând fasciculele IR înapoi la proiector. Totuși, raza efectivă de acțiune se poate modifica în funcție de ecran.

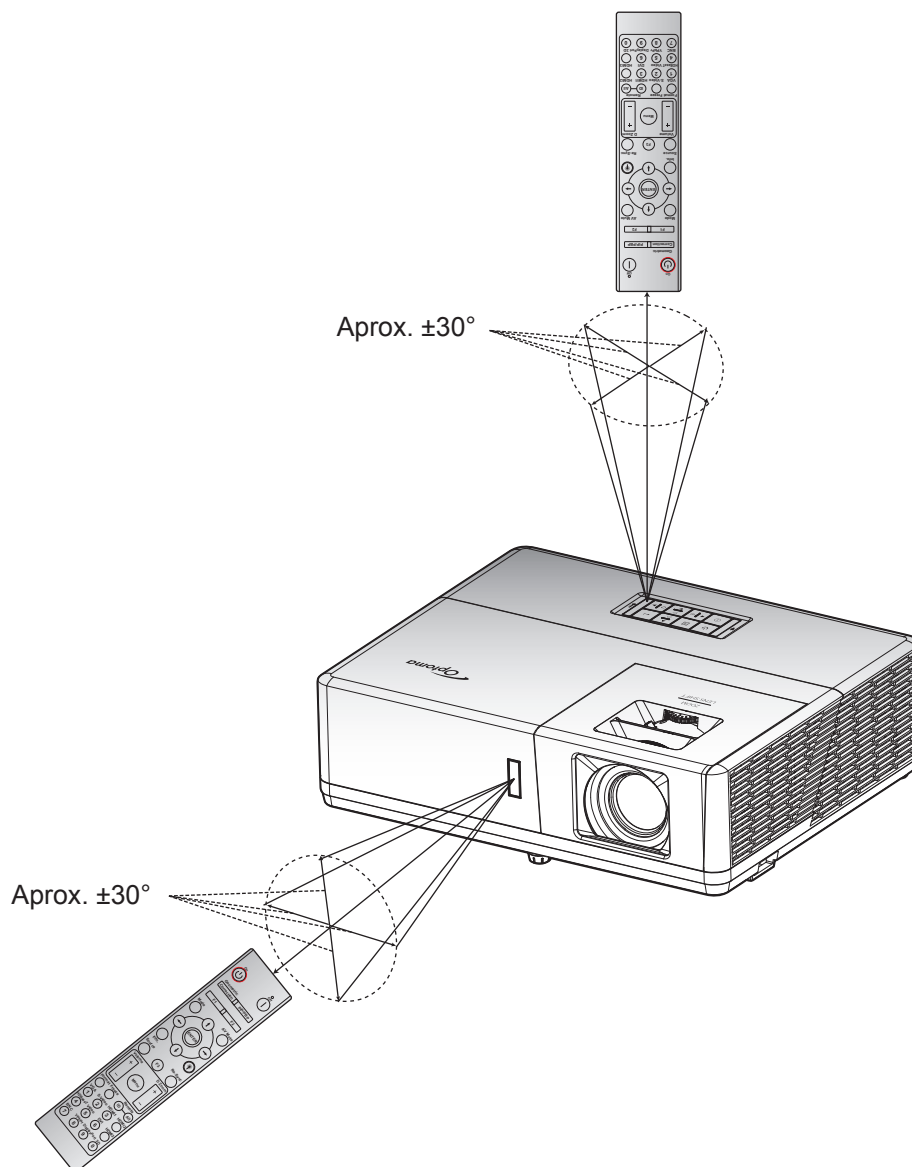

UTILIZAREA PROIECTORULUI

Pornirea/oprirea proiecteurului

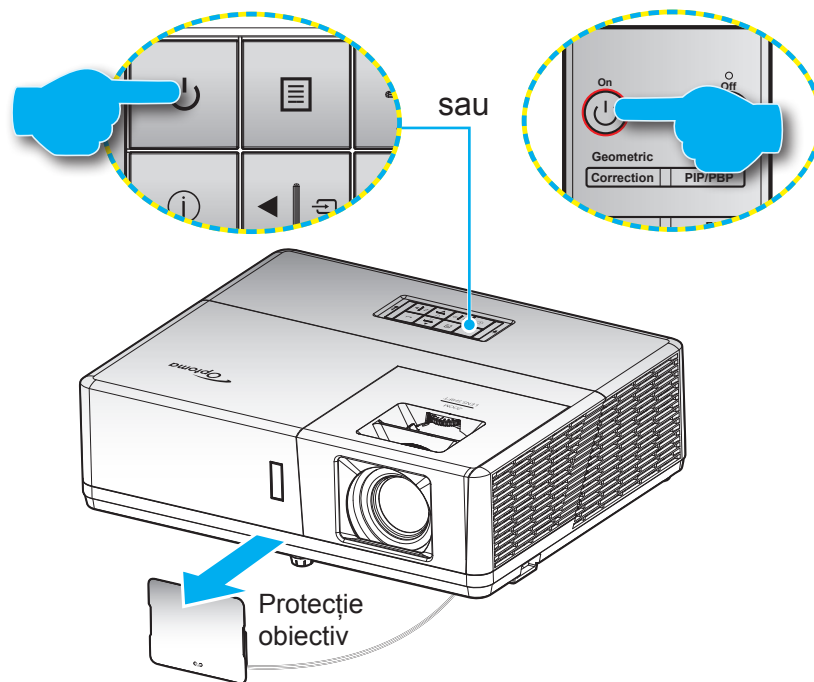



Pornire





1. Îndepărtați capacul obiectivului.
2. Conectați în siguranță cablul de alimentare și cablul de semnal/sursă. Când este conectat, LED-ul Power devine roșu.
3. Porniți proiectorul apăsând pe butonul  pe tastatura proiecteurului sau telecomandă.
4. Se va afișa un ecran de pornire în aproximativ 10 secunde, iar LED-ul de pornire va fi albastru intermitent.

Notă: La prima pornire a proiecteurului, vi se va solicita să selectați limba preferată, orientarea proiecției și alte setări.

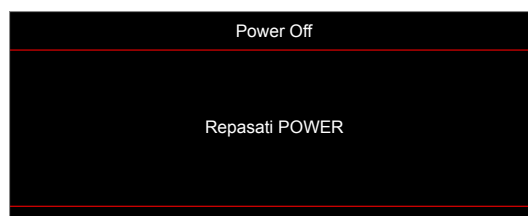
Inchideti

1. Opriți proiectorul apăsând pe butonul  de pe tastatura proiecteurului sau pe butonul  de pe telecomandă.
2. Se va afișa următorul mesaj:



3. Apăsați butonul  sau  din nou pentru a confirma, în caz contrar mesajul va dispărea după 15 secunde. Atunci când apăsați pe butonul  sau  a doua oară, proiectorul se va închide.
4. Ventilatoarele de răcire continuă să funcționeze timp de aproximativ 10 secunde pentru ciclul de răcire și LED-ul de pornire va ilumina intermitent albastru. Atunci când led-ul Pornire luminează roșu constant, aceasta indică faptul că proiectorul a intrat în modul stare de veghe. Dacă doriți să reporniți proiectorul, trebuie să așteptați până când se finalizează ciclul de răcire și proiectorul intră în modul standby. Atunci când proiectorul este în modul stare de veghe, nu trebuie decât să apăsați pe butonul  din nou pentru a porni proiectorul.
5. Deconectați cablul de alimentare de la priza electrică și de la proiector.

Notă: Nu se recomandă pornirea proiecteurului imediat după o procedură de oprire.

UTILIZAREA PROIECTORULUI

Selectarea unei surse de intrare

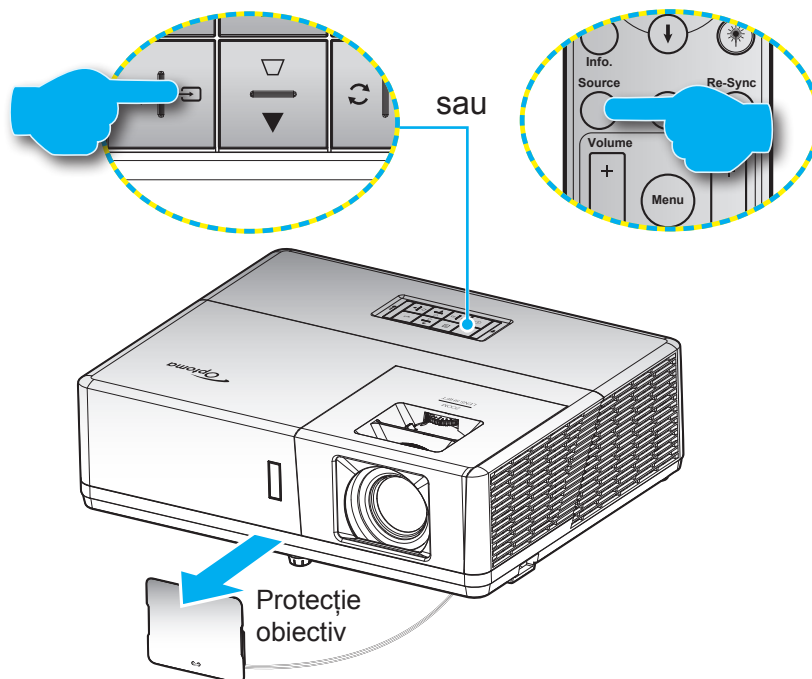

Porniți sursa conectată care doriți să se afișeze pe ecran, cum ar fi un computer, notebook, player video etc. Proiectorul va detecta automat sursa. Dacă sunt conectate mai multe surse, apăsați pe butonul  de pe tastatura proiectorului sau pe butonul **Sursă** de pe telecomandă pentru a selecta intrarea dorită.



UTILIZAREA PROIECTORULUI

Caracteristici și navigarea în meniu

Proiectorul are meniuri multilingve de afișaj pe ecran care vă permit să faceți ajustări de imagine și să schimbați o varietate de setări. Proiectorul va detecta automat sursa.

1. Pentru a deschide meniul OSD, apăsați tasta  de pe tastatura proiectorului sau butonul **Meniu** de pe telecomandă.
2. Atunci când este afișat OSD-ul, utilizați tastele **▲▼** pentru a selecta orice element din meniul principal. În timp ce faceți o selecție la o anumită pagină, apăsați tasta **←** de pe tastatura proiectorului sau butonul **Enter** de pe telecomandă pentru a intra în submeniu.
3. Utilizați tastele **◀▶** pentru a selecta elementul dorit din submeniu, apoi apăsați pe **←** sau **Enter** pentru a vizualiza setări suplimentare. Ajustați setările cu ajutorul tastelor **◀▶**.
4. Selectare elementul următor ce urmează să fie ajustat în sub meniu și ajustați după cum este descris mai sus.
5. Apăsați pe **←** ori **Enter** pentru a confirma, iar ecranul va reveni la meniul principal.
6. Pentru a ieși, apăsați  sau **Meniu** din nou. Meniul OSD se va închide și proiectorul va salva automat setările noi.

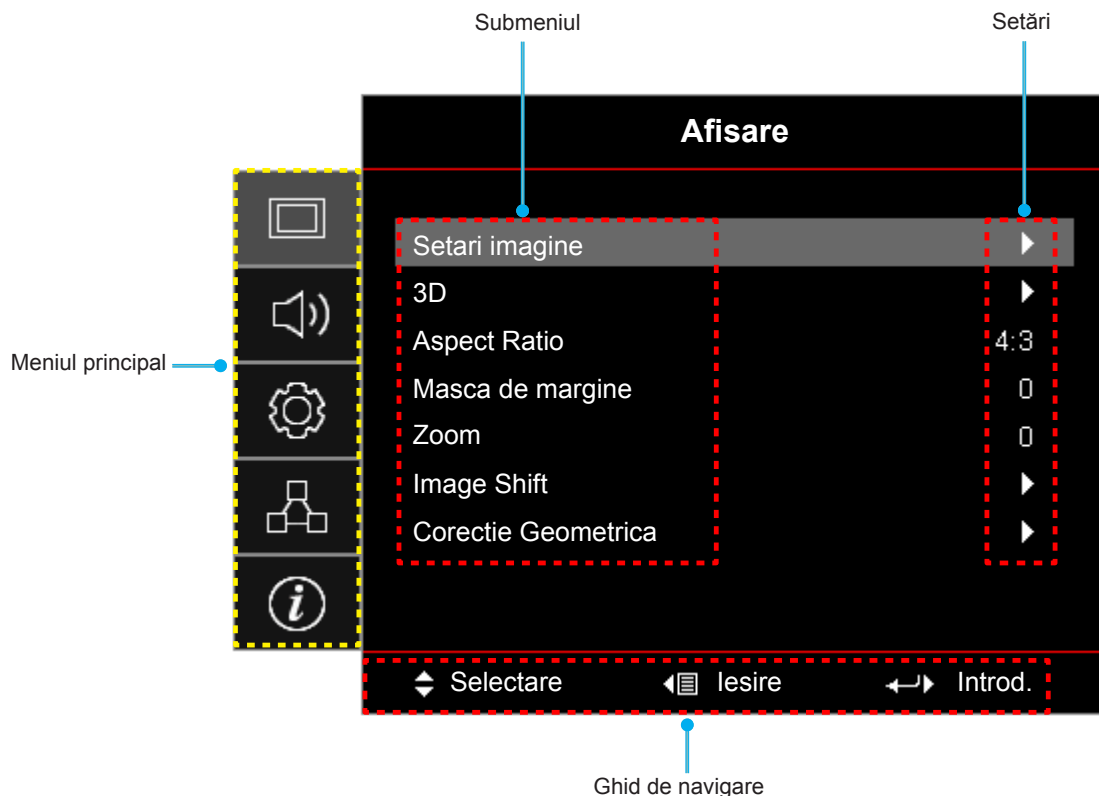

UTILIZAREA PROIECTORULUI



Arborele meniului OSD

Meniul principal	Submeniul	Submeniul 2	Submeniul 3	Submeniul 4	Valori		
Afisare	Setari imagine	Mod de afisare			Prezentare		
					Luminozitate		
					HDR SIM.		
					Cinema		
					Joc		
					sRGB		
					DICOM SIM.		
					Utilizator		
		Culoarea peretelui				Oprit [Predefinit]	
						Tabla neagra	
						Galben deschis	
						Verde deschis	
						Albastru deschis	
						Roz	
						Gri	
		Gama dinamică	HDR			Oprit	
						Auto [Predefinit]	
			Mod imagine HDR			Luminozitate	
						Standard [Predefinit]	
						Film	
						Detaliu	
			HDR Demo Mode			SMPTE 2084	
					Oprit [Predefinit]		
					Pornit		
		Luminozitate				-50 ~ 50	
		Contrast				-50 ~ 50	
		Claritate				1 ~ 15	
		Culoare				-50 ~ 50	
		Nuante				-50 ~ 50	
		Gamma					Film
							Video
							Grafic
							Standard(2.2)
							1.8
							2.0
							2.4
							2.6
							3D
							Tabla neagra
				DICOM SIM.			
		Setari culoare			BrilliantColor™		1 ~ 10

UTILIZAREA PROIECTORULUI

Meniul principal	Submeniul	Submeniul 2	Submeniul 3	Submeniul 4	Valori	
Afisare	Setari imagine	Setari culoare	Temperatura de culoare		Cald	
					Standard	
					Alb rece	
					Rece	
			Potrivirea culorilor	Culoare		Rosu [Predefinit]
						Verde
						Albastru
						Cyan
						Galben
						Magenta
						Alb(*)
					Nuante/R (roșu) (*)	-50 ~ 50 [predefinit: 0]
					Saturatie/G (verde) (*)	-50 ~ 50 [predefinit: 0]
					Castig/B (albastru) (*)	-50 ~ 50 [predefinit: 0]
				Reset	Anulare [Predefinit]	
					Da	
				lesire		
			RGB Bias/Castig		Castig Rosu	-50 ~ 50
					Castig Verde	-50 ~ 50
					Castig Albastru	-50 ~ 50
					Bias Rosu	-50 ~ 50
					Bias Verde	-50 ~ 50
					Bias Albastru	-50 ~ 50
					Reset	Anulare [Predefinit]
						Da
				lesire		
			Spatiu de culoare [Fără intrare HDMI]			Auto [Predefinit]
						RGB
						YUV
			Spatiu de culoare [Intrare HDMI]			Auto [Predefinit]
						RGB(0~255)
						RGB(16~235)
						YUV
				Nivel de alb	-50 ~ 50 (depinde de semnal)	
				Nivel de negru	-50 ~ 50 (depinde de semnal)	
				Saturatie	-50 ~ 50	
				Nuante	-50 ~ 50	
		IRE			0	
					7.5	
		Semnal		Automatic	Oprit	
					Pornit [Predefinit]	
				Frecventa	-50 ~ 50 (depinde de semnal) [Predefinit: 0]	
			Faza	0 ~ 31 (depinde de semnal) [Predefinit: 0]		

UTILIZAREA PROIECTORULUI

Meniul principal	Submeniul	Submeniul 2	Submeniul 3	Submeniul 4	Valori	
Afisare	Setari imagine	Semnal	Pozitie orizontala		-50 ~ 50 (depinde de semnal) [Predefinit: 0]	
			Pozitie verticala		-50~50 (depinde de semnal) [Predefinit: 0]	
		Mod stralucire			DynamicBlack	
					Power (Alimentare = 100%/95%/90%/85%/80%/75%/70%/65%/60%/55%/50%)	
		Reset				
	3D	Mod 3D				Oprit [Predefinit]
						DLP-Link
						InfraRed
		3D->2D				3D [Predefinit]
						L
						R
		Format 3D				Auto [Predefinit]
						SBS
						Top and Bottom
						Frame Sequential
	Invers.Sincr.3D				Ambalare cadre	
					Pornit	
					Oprit [Predefinit]	
	Aspect Ratio					4:3
						16:9
						16:10
						LBX
						Nativa
						Auto
	Masca de margine					0 ~ 10 [predefinit: 0]
	Zoom					-5 ~ 25
	Image Shift	H 				-100 ~ 100 [predefinit: 0]
		V 				-100 ~ 100 [predefinit: 0]
	Corectie Geometrica	Patru colturi				
		Cor.Trapez.H				-40 ~ 40 [predefinit: 0]
		Cor.Trapez.V				-40 ~ 40 [predefinit: 0]
		Reglaj trapezoid				
						Pornit [Predefinit]
	Reset					
Audio	Mut				Oprit [Predefinit]	
					Pornit	
	Volum					0 ~ 10 [predefinit: 5]
Volum microfon					0 ~ 10 [predefinit: 5]	

UTILIZAREA PROIECTORULUI

Meniul principal	Submeniul	Submeniul 2	Submeniul 3	Submeniul 4	Valori	
Audio	Intrare audio	HDMI1 / MHL			Audio 1	
					Audio 2	
					Predefinit [Predefinit]	
		HDMI2			Audio 1	
					Audio 2	
					Predefinit [Predefinit]	
		VGA			Audio 1	
					Audio 2	
		Component			Audio 1	
					Audio 2	
		Video			Audio 1	
					Audio 2	
SETARI	Proiectie				Față  [Predefinit]	
					Proiectie din spate 	
					Tavan-sus 	
					Spate-sus 	
	Tip de ecran					16:9
						16:10 [Predefinit]
	Setari pornire	Pornire directa				Oprit [Predefinit]
						Pornit
		Pornire la detectia semnalului				Oprit [Predefinit]
						Pornit
		Inchidere automata (min)				0 ~ 180 (incrementuri de 5 min.) [predefinit: 0]
						0 ~ 990 (incrementuri de 30 min.) [predefinit: 0]
		Cronometru oprire (min)	Functionare continua			
						Da
	Mod operare-Stby					Activ
						Economic [Predefinit]
	USB Power (Standby)					Oprit [Predefinit]
						Pornit
	Securitate	Securitate				Oprit
						Pornit
		Cronometru securitate	Luna			
			Zi			
	Schimbare parola				[Predefinit: 1234]	
	HDMI Link Settings	HDMI Link				Oprit [Predefinit]
					Pornit	
Inclusive TV						Nu [Predefinit]
						Da

UTILIZAREA PROIECTORULUI

Meniul principal	Submeniul	Submeniul 2	Submeniul 3	Submeniul 4	Valori		
SETARI	HDMI Link Settings	Power On Link			Mutual [Predefinit]		
					PJ→ Device		
					Device→ PJ		
		Power Off Link			Oprit [Predefinit]		
					Pornit		
					Raster Verde		
	Mira de test					Raster Magenta	
						Raster Alb	
						Alb	
						Oprit	
	Setari Telecomanda [în funcție de telecomandă]	Funcție IR				Pornit [Predefinit]	
						Oprit	
		Cod Telecomanda					00~99
			F1				Mira de test
						Luminozitate	
						Contrast	
						Cronometru oprire [Predefinit]	
						Potrivirea culorilor	
						Temperatura de culoare	
						Gamma	
						Proiectie	
		F2					Mira de test
							Luminozitate
							Contrast
							Cronometru oprire
							Potrivirea culorilor [Predefinit]
							Temperatura de culoare
		F3					Gamma
							Proiectie
							Mira de test [Predefinit]
							Luminozitate
						Contrast	
						Cronometru oprire	
					Potrivirea culorilor		
ID Proiector					00 ~ 99		
	Optiuni	Limba				English [Predefinit]	
					Deutsch		
					Français		
					Italiano		
					Español		
					Português		

UTILIZAREA PROIECTORULUI

Meniul principal	Submeniul	Submeniul 2	Submeniul 3	Submeniul 4	Valori		
SETARI	Optiuni	Limba			Polski		
					Nederlands		
					Svenska		
					Norsk/Dansk		
					Suomi		
					ελληνικά		
					繁體中文		
					简体中文		
					日本語		
					한국어		
					Русский		
					Magyar		
					Čeština		
					عربي		
					ไทย		
					Türkçe		
					فارسی		
					Tiếng Việt		
					Bahasa Indonesia		
				Română			
				Slovenčina			
			Subtitrari			CC1	
						CC2	
						Oprit [Predefinit]	
			Setari Meniu	Pozitia meniului			Stânga sus <input type="checkbox"/>
							Dreapta sus <input type="checkbox"/>
							Centru <input type="checkbox"/> [Predefinit]
							Stânga jos <input type="checkbox"/>
							Dreapta jos <input type="checkbox"/>
				Programare meniu			Oprit
							5 sec
						10 sec [Predefinit]	
			Auto-sursa			Oprit [Predefinit]	
						Pornit	
			Sursa intrare			HDMI1 / MHL	
						HDMI2	
						VGA	
						Component	
						Video	

UTILIZAREA PROIECTORULUI

Meniul principal	Submeniul	Submeniul 2	Submeniul 3	Submeniul 4	Valori
SETARI	Optiuni	Input Name	HDMI1 / MHL		Predefinit [Predefinit]
					Custom
			HDMI2		Predefinit [Predefinit]
					Custom
			VGA		Predefinit [Predefinit]
					Custom
			Component		Predefinit [Predefinit]
					Custom
			Video		Predefinit [Predefinit]
					Custom
			Ieșire VGA		Auto [Predefinit]
					VGA1
				VGA2	
		Inalta altitudine		Oprit [Predefinit]	
				Pornit	
		Display Mode Lock		Oprit [Predefinit]	
				Pornit	
		Blocare tastatura		Oprit [Predefinit]	
				Pornit	
		Ascunde informatia		Oprit [Predefinit]	
				Pornit	
		Logo		Predefinit [Predefinit]	
				Neutru	
				Utilizator	
	Culoare fundal		Fara		
			Albastru [Predefinit]		
			Rosu		
			Verde		
			Gri		
			Logo		
	Reset	Resetati display ecran		Anulare [Predefinit]	
				Da	
Resetati de la inceput			Anulare [Predefinit]		
			Da		
Retea	LAN	Status retea		(Doar în citire)	
		MAC Adresa		(Doar în citire)	
		DHCP		Oprit [Predefinit]	
				Pornit	
		Adresa IP		192.168.0.100 [Predefinit]	
		Subnet Mask		255.255.255.0 [Predefinit]	
		Gateway		192.168.0.254 [Predefinit]	
		DNS		192.168.0.51 [Predefinit]	
Reset					

UTILIZAREA PROIECTORULUI

Meniul principal	Submeniul	Submeniul 2	Submeniul 3	Submeniul 4	Valori
Rețea	Control	Crestron			Oprit
					Pornit [Predefinit] Notă: Port 41794.
		Extron			Oprit
					Pornit [Predefinit] Notă: Port 2023.
		PJ Link			Oprit
					Pornit [Predefinit] Notă: Port 4352.
		AMX Device Discovery			Oprit
			Pornit [Predefinit] Notă: Port 9131.		
Telnet			Oprit		
			Pornit [Predefinit] Notă: Port 23.		
HTTP			Oprit		
			Pornit [Predefinit] Notă: Port 80.		
Info	Reglementare				
	Numar Serial				
	Sursa				
	Rezolutie				00x00
	Refresh				0,00Hz
	Mod de afisare				
	Intensitate de culoare				
	Format culoare				
	Mod operare-Stby				
	Ora sursei de lumina				0 hr
	Cod Telecomanda				00~ 99
	Remote Code (Active)				00 ~ 99
	Status rețea				
	Adresa IP				
	ID Proiector				00 ~ 99
	Mod stralucire				
	Versiune FW	Sistem			
LAN					
MCU					

UTILIZAREA PROIECTORULUI

Meniu Afișare

Meniul Setări imagini ecran

Mod de afisare

Există mai multe presetări din fabrică optimizate pentru diferite tipuri de imagini.

- **Prezentare:** Acest mod este adecvat pentru realizarea de prezentări în fața publicului printr-o conexiune la PC.
- **Luminozitate:** Luminozitate maximă de la intrare PC.
- **HDR SIM.:** Îmbunătățește conținutul non-HDR cu o funcție HDR (High Dynamic Range - Interval dinamic ridicat) simulată. Alegeți acest mod pentru a îmbunătăți valorile gamma, contrastul și saturația culorilor pentru conținut non-HDR (difuzare/transmisii prin cablu TV la 720p și 1080p, Blu-ray la 1080p, jocuri non-HDR etc). Acest mod poate fi utilizat DOAR cu conținut non-HDR.
- **Cinema:** Oferă cele mai bune culori pentru vizionarea filmelor.
- **Joc:** Selectare acest mod pentru a crește strălucirea și timpul de răspuns pentru a vă bucura de jocuri video.
- **sRGB:** Culoare exactă standardizată.
- **DICOM SIM.:** Prin acest mod puteți proiecta o imagine medicală monocromă, cum ar sunt cele pentru radiografii, rezoluții magnetice etc.
- **Utilizator:** Memorați setările de utilizator.
- **3D:** Pentru a vă bucura de efectul 3D, aveți nevoie de ochelari 3D. Asigurați-vă că PC-ul/dispozitivul portabil are o placă grafică cu 4 memorii tampon și emite semnal în frecvența de 120 Hz și că aveți instalat un player video.

Culoarea peretelui

Utilizați această funcție pentru a obține o imagine optimizată de ecran în funcție de culoarea peretelui. Selectați între Oprit, Tabla neagra, Galben deschis, Verde deschis, Albastru deschis, Roz și Gri.

Gama dinamică

Configurați setarea pentru intervalul dinamic înalt (HDR) și pentru efectul acesteia atunci când afișați semnal video de la playere Blu-ray și dispozitive de redare în flux la rezoluție 4K.

Notă: HDMI1 și VGA nu susțin Intervalul dinamic.

➤ HDR

- **Oprit:** Dezactivați procesarea HDR. Atunci când opțiunea este setată la Oprit, proiectorul NU realizează decodificarea conținutului HDR.
- **Auto:** Detectați automat semnalul HDR.

➤ Mod imagine HDR

- **Luminozitate:** Alegeți acest mod pentru a obține culori mai saturate și mai strălucitoare.
- **Standard:** Alegeți acest mod pentru a obține culori naturale cu un echilibru al tonurilor calde și reci.
- **Film:** Alegeți acest mod pentru a obține detalii îmbunătățite și imagini clare.
- **Detaliu:** Semnalul este generat de conversia OETF pentru a obține potrivirea optimă a culorilor.
- **SMPTE 2084:** HDR ETOF respectă specificația SMPTE 2084.

➤ HDR Demo Mode

- Această caracteristică vă permite să observați diferența în calitatea imaginii dintre imaginea neprocesată brută și imaginea procesată de HDR.

Luminozitate

Ajustați luminozitatea imaginii.

UTILIZAREA PROIECTORULUI

Contrast

Contrastul controlează gradul de diferență dintre părțile cele mai luminoase și mai întunecate ale imaginii.

Claritate

Ajustați claritatea imaginii.

Culoare

Ajustați o imagine video de la negru și alb la culoare complet saturată.

Nuante

Ajustați echilibrul de culoare de roșu și verde.

Gamma

Configurarea tipului curbei gama. După ce configurarea inițială și reglajul fin este terminat, utilizați pașii Ajustării gamma pentru a optimiza imaginea transmisă.

- **Film:** Pentru home theater.
- **Video:** Pentru sursă video sau TV.
- **Grafic:** Pentru sursă PC / foto.
- **Standard(2.2):** Pentru setare standard.
- **1.8 / 2.0 / 2.4 / 2.6:** Pentru sursă PC / foto specifică.

Notă:

- *Aceste opțiuni sunt disponibile doar dacă funcția mod 3D este dezactivată, setarea **Culoarea peretelui** nu este fixată la **Tabla neagra**, iar setarea **Mod de afisare** nu este fixată la **DICOM SIM.***
- *În modul 3D, utilizatorul poate selecta doar **3D** pentru setarea **Gamma**.*
- *Dacă setarea **Culoarea peretelui** este fixată la **Tabla neagra**, utilizatorul poate selecta doar **Tabla neagra** pentru setarea **Gamma**.*
- *Dacă setarea **Mod de afisare** este fixată la **DICOM SIM.**, utilizatorul poate selecta doar **DICOM SIM.** pentru setarea **Gamma**.*

Setari culoare

Configurați setari culoare.

- **BrilliantColor™:** Acest element ajustabil utilizează un nou algoritm de procesare a culorilor și îmbunătățiri, pentru a face posibilă o luminozitate mai mare care conferă imaginii culori mai adevărate și mai vibrante.
- **Temperatura de culoare:** Selectați o temperatură de culoare între Cald, Standard, Alb rece și Rece.
- **Potrivirea culorilor:** Selectare următoarele opțiuni:
 - Culoare: Ajustează nivelul de roșu, verde, negru, cyan, galben, magenta și alb pentru imagine.
 - Nuante / R(roșu)*: Ajustați echilibrul de culoare de roșu și verde.
Notă: *Dacă setarea **Culoare** este setată la **Alb**, puteți ajusta setarea culorii roșu.
 - Saturatie / G(verde)*: Ajustați o imagine video de la negru și alb la culoare complet saturată.
Notă: *Dacă setarea **Culoare** este setată la **Alb**, puteți ajusta setarea culorii verde.
 - Castig / B(albastru)*: Ajustează strălucirea imaginii.
Notă: *Dacă setarea **Culoare** este setată la **Alb**, puteți ajusta setarea culorii albastru.
 - Reset: Revine la setările implicite din fabrică pentru potrivirea culorilor.
 - Iesire: Iesire din meniul „Potrivirea culorilor”.

UTILIZAREA PROIECTORULUI

- **RGB Bias/Castig:** Această setare vă permite să configurați luminozitatea (amplificarea) și contrastul (compensarea) unei imagini.
 - Reset: Revine la setările implicite din fabrică pentru amplificare/compensare RGB.
 - Iesire: Iesire din meniul „RGB Bias/Castig”.
- **Spatiu de culoare (doar pentru intrarea non-HDMI):** Selectare o matrice corespunzătoare de culori, din următoarele: Auto, RGB sau YUV.
- **Spatiu de culoare (Doar pentru intrarea HDMI):** Selectați o matrice corespunzătoare de culori, dintre următoarele: Auto, RGB(0~255), RGB(16~235) și YUV.
- **Nivel de alb:** Permite utilizatorului să ajusteze opțiunea Nivel de alb la intrarea semnalelor video.
Notă: Nivelul de alb se poate ajusta doar pentru sursele intrare Video/S-Video.
- **Nivel de negru:** Permite utilizatorului să ajusteze opțiunea Nivel de negru la intrarea semnalelor video.
Notă: Nivelul de negru se poate ajusta doar pentru sursele intrare Video/S-Video.
- **Saturatie:** Ajustați o imagine video de la negru și alb la culoare complet saturată.
Notă: Saturația este acceptată doar pentru sursa VGA (480i/480p 576i/675p 720P 1080i/1080p).
- **Nuante:** Ajustați echilibrul de culoare de roșu și verde.
Notă: Opțiunea Nuanțe este acceptată doar pentru sursa VGA (480i/480p 576i/675p 720P 1080i/1080p).
- **IRE:** Permite utilizatorului să ajusteze valoarea IRE la intrarea semnalelor video.
Notă:
 - Opțiunea IRE este disponibilă doar pentru formatul video NTSC.
 - Opțiunea IRE se poate ajusta doar pentru sursele intrare Video/S-Video.

Semnal

Ajustează opțiunile de semnal.

- **Automatic:** Configurează automat semnalul (elementele de frecvență și de fază sunt estompate). Dacă setarea automată este dezactivată, elementele de frecvență și de fază vor apărea pentru reglarea fină și salvarea setărilor.
- **Frecvența:** Schimbați frecvența datelor de afișare pentru a corespunde frecvenței cardului grafic al computerului dvs. Utilizați această funcție numai dacă imaginea pare să tremure vertical.
- **Faza:** Sincronizați momentul de semnal al afișajului cu cardul grafic. Dacă imaginea pare să fie instabilă sau tremură, utilizați această funcție pentru a o corecta.
- **Pozitie orizontala:** Ajustează poziționarea pe orizontală a imaginii.
- **Pozitie verticala:** Ajustează poziționarea pe verticală a imaginii.

Notă: Acest meniu este disponibil numai dacă sursa de intrare este RGB/Component

Mod stralucire

Ajustați setările de luminozitate ale modului.

- **DynamicBlack:** Utilizați pentru a ajusta în mod automat luminozitatea imaginii, pentru a asigura performanțe optime de contrast.
- **Power:** Alegeți procentajul de putere pentru modul de luminozitate.

Reset

Revine la setările implicite din fabrică pentru setări culoare.

UTILIZAREA PROIECTORULUI

Meniul Afișare 3D

Notă:

- Acest proiector este pregătit pentru 3D cu o soluție DLP-Link 3D.
- Asigurați-vă că ochelarii 3D sunt destinați utilizării pentru funcția DLP-Link 3D înainte de a viziona înregistrarea video.
- Acest proiector acceptă funcția de redare secvențială a cadrelor (răsfoire pagini) 3D prin porturile HDMI1/HDMI2/VGA.
- Pentru a activa modul 3D, frecvența de intrare a cadrelor trebuie setată doar la 60 Hz, deoarece o frecvență de cadre inferioară sau superioară nu este acceptată.
- Pentru a obține cele mai bune performanțe, se recomandă rezoluția de 1920 x 1080; rețineți că rezoluția 4K (3840 x 2160) nu este acceptată în modul 3D.

Mod 3D

Utilizați această opțiune pentru a dezactiva funcția 3D sau a selecta funcția 3D corespunzătoare.

- **Oprit:** Selectare „Oprit” pentru a dezactiva mod 3D.
- **DLP-Link:** Selectare pentru a utiliza setări optimizate pentru ochelarii 3D DLP.
- **InfraRed:** Selectare „InfraRed” pentru a utiliza setarea optimizată pentru ochelarii IR 3D.

Notă: Dacă sursele 2D și 3D activează PJ simultan, dacă apare imaginea-fantomă în sursa 2D, dezactivați manual funcția 3D.

3D->2D

Utilizați această opțiune pentru a specifica modul în care conținutul 3D trebuie să apară pe ecran.

- **3D:** Afișare semnal 3D.
- **L (Stânga):** Afișează cadrul din stânga al conținutului 3D.
- **R (Dreapta):** Afișează cadrul din dreapta al conținutului 3D.

Format 3D

Utilizați această opțiune pentru a selecta conținutul în format 3D corespunzător.

- **Auto:** Când este detectat un semnal de identificare 3D, format 3D va fi selectat în mod automat.
- **SBS:** Afișează semnalul 3D în format „Afișare alăturată”.
- **Top and Bottom:** Afișează semnalul 3D în format „Top and Bottom”.
- **Frame Sequential:** Afișează semnalul 3D în format „Frame Sequential”.
- **Ambalare cadre:** Afișează semnalul 3D în format „Ambalare cadre”.

Invers.Sincr.3D

Utilizați această opțiune pentru a activa/a dezactiva funcția de invers.Sincr.3D.

UTILIZAREA PROIECTORULUI

Meniul Raport aspect de afișare

Aspect Ratio

Selectare raportul de aspect al imaginii afișate dintre următoarele opțiuni:

- **4:3:** Acest format este pentru surse de intrare 4:3.
- **16:9:** Acest format este pentru surse de intrare 16:9, precum HDTV și DVD îmbunătățite pentru televizor cu ecran widescreen.
- **16:10** (doar pentru modelele WUXGA): Acest format este pentru surse de intrare 16:10, cum ar fi laptopuri cu ecran lat.
- **LBX:** Acest format este pentru alte dimensiuni decât 16 x 9, sursă letterbox și pentru situația în care utilizați obiective externe de 16 x 9 pentru a afișa raportul de aspect de 2,35:1 la rezoluție completă.
- **Nativa:** Acest format afișează imaginea originală, fără scalare.
- **Auto:** Selectează automat formatul de afișare corespunzător.

Notă:

- *Informații detaliate despre modul LBX:*
 - Unele DVD-uri în format Letter-Box nu sunt îmbunătățite pentru televizoarele 16x9. În această situație, imaginea nu va avea un aspect normal atunci când este afișată în modul 16:9. În această situație, încercați să utilizați modul 4:3 pentru a vizualiza DVD-ul. În cazul în care conținutul nu este 4:3, vor apărea dungii negre în jurul imaginii din afișajul 16:9. Pentru acest tip de conținut, puteți să utilizați modul LBX pentru a umple imaginea de pe afișajul 16:9.
 - Dacă utilizați un obiectiv anamorfic extern, acest mod LBX vă permite, de asemenea, să urmăriți conținut 2,35:1 (inclusiv DVD anamorfic și sursă film HDTV) care permite lățire anamorfică și este îmbunătățit pentru Afișare 16 x 9 într-o imagine 2,35:1 lată. În acest caz, nu apar dungii negre. Puterea sursei de lumină și rezoluția verticală sunt utilizate la maximum.
- Pentru a edita formatul SuperWide, procedați în modul următor:
 - a) Setați raportul de aspect al ecranului la 2,0:1.
 - b) Selectare formatul „SuperWide”.
 - c) Aliniați corect imaginea de proiecție pe ecran.

Tabel de scalare 1080P:

Ecran 16:9	480i/p	576i/p	1080i/p	720p	PC
4x3	Scalați la 1440 x 1080.				
16x9	Scalați la 1920 x 1080.				
LBX	Scalați la 1920 x 1440, apoi afișați imaginea centrală de 1920 x 1080.				
Nativa	- 1:1 cartografiere centrată. - Nu se va efectua scalare; imaginea este afișată la o rezoluție în funcție de sursa de intrare.				
Auto	- Dacă este selectat formatul Auto, opțiunea Tip de ecran va deveni automat 16:9 (1920 x 1080) - Dacă sursa este 4:3, tipul de ecran va fi scalat la 1440 x 1080. - Dacă sursa este 16:9, tipul de ecran va fi scalat la 1920 x 1080. - Dacă sursa este 16:10, tipul ecranului va fi scalat la 1920 x 1200 și se va decupa zona de 1920 x 1080 pentru afișare.				

UTILIZAREA PROIECTORULUI

Regulă de mapare automată 1080P:

Auto	Rezoluție de intrare		Auto/Scalare	
	Rezoluție oriz.	Rezoluție vert.	1920	1080
4:3	640	480	1440	1080
	800	600	1440	1080
	1024	768	1440	1080
	1280	1024	1440	1080
	1400	1050	1440	1080
	1600	1200	1440	1080
Lat Laptop	1280	720	1920	1080
	1280	768	1800	1080
	1280	800	1728	1080
SDTV	720	576	1350	1080
	720	480	1620	1080
HDTV	1280	720	1920	1080
	1920	1080	1920	1080

Tabel de scalare WUXGA pentru 1920 x 1200 DMD (tip ecran 16:10):

Notă:

- Tipul de ecran acceptat 16:10 (1920 x 1200), 16:9 (1920 x 1080).
- Atunci când tipul de ecran este 16:9, formatul 16x10 devine indisponibil.
- Atunci când tipul de ecran este 16:10, formatul 16x9 devine indisponibil.
- Dacă selectați opțiunea automată, atunci modul de afișare va fi modificat la rândul său.

Ecran 16:10	480i/p	576i/p	1080i/p	720p	PC
4x3	Scalați la 1600 x 1200.				
16x9	Scalați la 1920 x 1080.				
16x10	Scalați la 1920 x 1200.				
LBX	Scalați la 1920 x 1440, apoi afișați imaginea centrală de 1920 x 1200.				
Nativa	- 1:1 cartografiere centrată. - Nu se va efectua scalare; imaginea este afișată la o rezoluție în funcție de sursa de intrare.				
Auto	- Dacă este selectat acest format, tipul de ecran va deveni automat 16:10 (1920 x 1200). - Dacă sursa este 4:3, tipul de ecran va fi scalat la 1600 x 1200. - Dacă sursa este 16:9, tipul de ecran va fi scalat la 1920 x 1080. - Dacă sursa este 16:10, tipul de ecran va fi scalat la 1920 x 1200.				

UTILIZAREA PROIECTORULUI

Regulă de mapare automată pentru WUXGA (tip ecran 16:10):

Auto	Rezoluție de intrare		Auto/Scalare	
	Rezoluție oriz.	Rezoluție vert.	1920	1200
4:3	640	480	1600	1200
	800	600	1600	1200
	1024	768	1600	1200
	1280	1024	1600	1200
	1400	1050	1600	1200
	1600	1200	1600	1200
Lat Laptop	1280	720	1920	1080
	1280	768	1920	1152
	1280	800	1920	1200
SDTV	720	576	1350	1080
	720	480	1620	1080
HDTV	1280	720	1920	1080
	1920	1080	1920	1080

Tabel de scalare WUXGA (tip ecran 16:9):

Ecran 16:9	480i/p	576i/p	1080i/p	720p	PC
4x3	Scalați la 1440 x 1080.				
16x9	Scalați la 1920 x 1080.				
LBX	Scalați la 1920 x 1440, apoi afișați imaginea centrală de 1920 x 1080.				
Nativa	<ul style="list-style-type: none"> - 1:1 cartografiere centrată. - Nu se va efectua scalare; imaginea este afișată la o rezoluție în funcție de sursa de intrare. 				
Auto	<ul style="list-style-type: none"> - Dacă este selectat acest format, opțiunea Tip de ecran va deveni automat 16:9 (1920 x 1080) - Dacă sursa este 4:3, tipul de ecran va fi scalat la 1440 x 1080. - Dacă sursa este 16:9, tipul de ecran va fi scalat la 1920 x 1080. - Dacă sursa este 16:10, tipul ecranului va fi scalat la 1920 x 1200 și se va decupa zona de 1920 x 1080 pentru afișare. 				

UTILIZAREA PROIECTORULUI

Regulă de mapare automată pentru WUXGA (tip ecran 16:9):

Auto	Rezoluție de intrare		Auto/Scalare	
	Rezoluție oriz.	Rezoluție vert.	1920	1080
4:3	640	480	1440	1080
	800	600	1440	1080
	1024	768	1440	1080
	1280	1024	1440	1080
	1400	1050	1440	1080
	1600	1200	1440	1080
Lat Laptop	1280	720	1920	1080
	1280	768	1800	1080
	1280	800	1728	1080
SDTV	720	576	1350	1080
	720	480	1620	1080
HDTV	1280	720	1920	1080
	1920	1080	1920	1080

Meniul Masca de margine la afișare

Masca de margine

Utilizați această funcție pentru a elimina zgomotul de codificare video de pe marginea sursei video.

Meniul Zoom afișare

Zoom

Se utilizează pentru a mări sau a micșora o imagine pe ecranul de proiecție.

Meniul Mutare imagine de afișare

Image Shift

Ajustați poziția imaginii proiectate pe orizontală (H) sau pe verticală (V).

Afișați meniul Corecție Geometrică

Patru colturi

Micșorați imaginea pentru a se încadra într-un perimetru definit deplasând fiecare dintre cele patru colțuri în puncte de pe axele x și y.

Cor.Trapez.H

Reglați distorsiunea imaginii pe orizontală și obțineți o imagine mai dreaptă. Corecția trapez pe orizontală se folosește pentru a corecta o formă trapezoidă a imaginii în care latura dreaptă și cea stângă ale imaginii nu au lungime egală. Pentru aceasta, se utilizează aplicații pe axa orizontală.

Cor.Trapez.V

Reglați distorsiunea imaginii pe verticală și obțineți o imagine mai dreaptă. Corecția trapez pe verticală se folosește pentru a corecta o formă trapezoidă a imaginii în care latura superioară și cea inferioară ale imaginii sunt deformată spre una dintre părțile laterale. Pentru aceasta, se utilizează aplicații pe axa verticală.

UTILIZAREA PROIECTORULUI

Reglaj trapezoid

Corecți trapezoidul digital pentru a încadra imaginea proiectată în perimetrul în care proiectați.

Notă:

- *Dimensiunea imaginii se va reduce puțin atunci când reglați trapezoidul orizontal și vertical.*
- *Atunci când se folosește Corecția automată trapez, funcția Patru Colțuri va fi dezactivată.*

Reset

Resetează contorul lămpii după înlocuirea acesteia.

Meniul Audio

Meniul Dezactivare sunet

Mut

Utilizați această opțiune pentru a dezactiva temporar sunetul.

- **Pornit:** Alegeți „Pornit” pentru a dezactiva sunetul.
- **Oprit:** Alegeți „Oprit” pentru a activa sunetul.

Notă: „Mut” afectează volumul difuzoarelor interne și externe.

Meniul Volum audio

Volum

Reglați nivelul volumului.

Meniul Audio mic volume (Volum audio microfon)

Volum microfon

Reglați nivelul de volum al microfonului.

Meniul funcției Intrare Audio

Intrare audio

Selectați portul de intrare audio pentru sursele video după cum urmează:

- **HDMI1 / MHL:** Audio 1, Audio 2 sau Predefinit.
- **HDMI2:** Audio 1, Audio 2 sau Predefinit.
- **VGA:** Audio 1 și Audio 2.
- **Component:** Audio 1 și Audio 2.
- **Video:** Audio 1 și Audio 2.

UTILIZAREA PROIECTORULUI

Meniu Configurare

Meniul Configurare proiecție

Proiecție

Selectare proiecția preferată între Față, Spate, Tavan-sus și Spate-sus.

Meniul Tip de ecran

Tip de ecran (doar pentru modelul WUXGA)

Alegeți tip de ecran între 16:9 și 16:10.

Meniul Configurare setări alimentare

Pornire directă

Alegeți „Pornit” pentru a activa modul Pornire directă. Proiectorul va porni automat atunci când este alimentat cu c.a., fără a apăsa pe tasta „Alimentare” de pe tastatura proiectorului sau de pe telecomandă.

Pornire la detectia semnalului

Alegeți „Pornit” pentru a activa modul Pornire la detectia semnalului. Proiectorul va porni automat atunci când este detectat un semnal, fără a apăsa pe tasta „Alimentare” de pe tastatura proiectorului sau de pe telecomandă.

Notă: Dacă opțiunea „Pornire la detectia semnalului” este setată la „Pornit”, consumul de energie al proiectorului în modul stare de veghe va fi de peste 3 W.

Inchidere automată (min)

Setează intervalul pentru numărătoarea inversă. Cronometrul pentru numărătoarea inversă va începe atunci când nu este transmis niciun semnal la proiector. Proiectorul se va opri automat când s-a terminat numărătoarea inversă (în minute).

Cronometru oprire (min)

Configurați cronometru oprire.

- **Cronometru oprire (min):** Setează intervalul cronometrului pentru numărătoarea inversă. Cronometrul pentru numărătoarea inversă va începe atunci când este sau nu este transmis un semnal la proiector. Proiectorul se va opri automat când s-a terminat numărătoarea inversă (în minute).
Notă: Cronometru oprire este reinițializat de fiecare dată când proiectorul este oprit.
- **Funcționare continuă:** Selectare pentru a seta cronometru oprire ca funcționare continuă.

Mod operare-Stby

Realizați setarea modului de operare.

- **Activ:** Alegeți „Activ” pentru a reveni la starea de veghe normală.
- **Economic:** Alegeți „Economic” pentru a economisi disiparea energiei cu încă < 0,5 W.

USB Power (Standby)

Activați sau dezactivați funcția de alimentare prin USB atunci când proiectorul este în mod stare de veghe.

UTILIZAREA PROIECTORULUI

Meniul Configurare securitate

Securitate

Activați această funcție pentru a solicita o parolă înainte de utilizarea proiectorului.

- **Pornit:** Alegeți „Pornit” pentru a utiliza verificarea securității atunci când porniți proiectorul.
- **Oprit:** Alegeți „Oprit” pentru a putea porni proiectorul fără verificarea parolei.

Cronometru securitate

Poate fi selectată funcția timp (Luna/Zi/Ora) pentru a seta numărul de ore în care poate fi utilizat proiectorul. După trecerea acestui timp, vi se va solicita să introduceți parola din nou.

Schimbare parola

Se utilizează pentru a seta sau a modifica parola care este solicitată atunci când porniți proiectorul.

Meniul Meniul Opțiuni Setări HDMI Link

Notă:

- *Atunci când conectați dispozitivele compatibile HDMI CEC la proiector cu cabluri HDMI, le puteți controla cu aceeași stare de pornire sau de oprire utilizând funcția de control HDMI Link din meniul OSD al proiectorului. Aceasta permite unui dispozitiv sau mai multor dispozitive dintr-un grup să pornească ori să se oprească prin intermediul funcției HDMI Link. Într-o configurație tipică, este posibil ca playerul DVD să fie conectat la proiector printr-un amplificator sau un sistem home theater.*

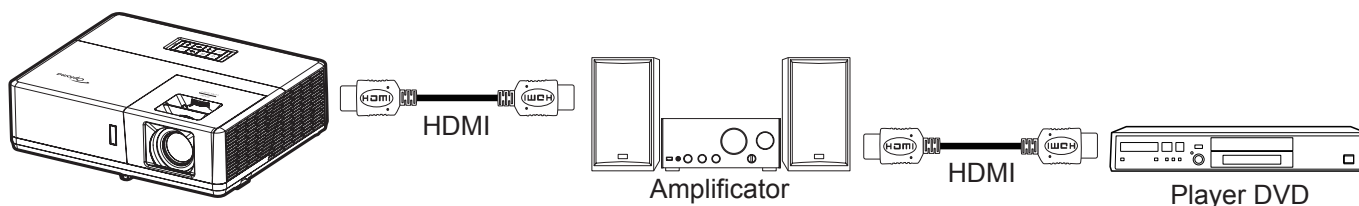

HDMI Link

Activați/dezactivați funcția HDMI Link. Opțiunile Inclusive TV, Power On Link și Power Off Link vor fi disponibile doar dacă setarea este „Pornit”.

Inclusive TV

Setați la „Da” dacă preferați ca televizorul și proiectorul să se oprească automat în același timp. Pentru a preveni oprirea ambelor dispozitive în același timp, selectați setarea „Nu”.

Power On Link

Alimentare CEC la comandă.

- **Mutual:** Atât proiectorul, cât și dispozitivul CEC vor fi pornite simultan.
- **PJ → Device:** Dispozitivul CEC va fi pornit doar după ce proiectorul este pornit.
- **Device → PJ:** Proiectorul va fi pornit doar după ce dispozitivul CEC este activat.

Power Off Link

Activați această funcție pentru a permite caracteristicii HDMI Link și proiectorului să se oprească automat în același timp.

UTILIZAREA PROIECTORULUI

Meniul Configurare mira de test

Mira de test

Selectați mira de test din Raster Verde, Raster Magenta, Raster Alb, Alb ori dezactivați această funcție (Oprit).

Meniul Configurare setări telecomandă

Funcție IR

Realizați setarea funcție IR.

- **Pornit:** Alegeți „Pornit”; proiectorul poate fi acționat de telecomandă de la receptorul IR de sus sau frontal.
- **Oprit:** Alegeți „Oprit”, proiectorul nu poate fi acționat de telecomandă. Prin selectarea „Oprit”, veți putea să reutilizați tastele de la tastatură.

Cod Telecomanda

Setați codul particularizat al telecomenzii apăsând butonul ID telecomandă timp de 3 secunde și veți observa că indicatorul telecomenzii (deasupra butonului Oprire) începe să clipească. Apoi introduceți un număr din intervalul 00-99 folosind tastele numerotate. După introducerea numărului, indicatorul telecomenzii clipește de două ori repede ceea ce înseamnă că acel cod particularizat s-a modificat.

F1/F2/F3

Atribuiți funcția implicită pentru F1, F2 ori F3 între Mira de test, Luminozitate, Contrast, Cronometru oprire, Potrivirea culorilor, Temperatura de culoare, Gamma ori Proiecție.

Meniul Configurare ID proiector

ID Proiector

Definiția ID-ului poate fi configurată de meniu (intervalul 0-99) și permite utilizatorilor să controleze un proiector individual prin comanda RS232.

Meniul Opțiuni de configurare

Limba

Selectare meniul OSD multilingv între engleză, germană, franceză, italiană, spaniolă, portugheză, polonă, olandeză, suedeză, norvegiană/daneză, finlandeză, greacă, chineză tradițională, chineză simplificată, japoneză, coreeană, rusă, maghiară, cehă, arabă, thailandeză, turcă, farsi, vietnameză, indoneziană, română și slovacă.

Subtitrari

Subtitrările reprezintă versiunea sub formă de text a sunetului unui program sau a altor informații afișate pe ecran. Dacă semnalul de intrare conține subtitrări, puteți să activați această caracteristică în cadrul canalelor. Opțiunile disponibile includ „Oprit”, „CC1” și „CC2”.

Setari Meniu

Setați poziția meniului pe ecran și configurați setările cronometrului de meniu.

- **Pozitia meniului:** Selectare poziția meniului pe ecranul de afișare.
- **Programare meniu:** Setări durata în care meniul OSD rămâne vizibil pe ecran.

Auto-sursa

Alegeți această opțiune pentru a permite proiectorului să găsească automat o sursă de intrare disponibilă.

UTILIZAREA PROIECTORULUI

Sursa intrare

Selectați sursa de intrare între HDMI1 / MHL, HDMI2, VGA, Component și Video.

Input Name

Se utilizează pentru a redenumi funcția de intrare pentru identificare mai ușoară. Opțiunile disponibile includ HDMI1 / MHL, HDMI2, VGA, Component și Video.

Ieșire VGA

Specificați care conector ieșire VGA trebuie utilizat pentru a conecta proiectorul cu dispozitivul de afișare extern.

Inalta altitudine

Când este selectat „Pornit”, ventilatoarele vor crește turația. Această caracteristică este utilă la altitudini mai mari, unde aerul este rarefiat.

Display Mode Lock

Alegeți „Pornit” sau „Oprit” pentru a bloca ori a debloca ajustarea setărilor modului de afișare.

Blocare tastatura

Atunci când funcția de blocare tastatura este setată la „Pornit”, tastatura va fi blocată. Totuși, proiectorul poate fi acționat de telecomandă. Prin selectarea „Oprit”, veți putea să reutilizați tastatura.

Ascunde informația

Activați această funcție pentru a ascunde mesajul informativ.

- **Oprit:** Alegeți „Oprit” pentru a afișa mesajul „Se caută”.
- **Pornit:** Alegeți „Pornit” pentru a ascunde mesajul informativ.

Logo

Utilizați această funcție pentru a seta ecranul de pornire dorit. Dacă sunt efectuate modificări, acestea vor avea efect la următoarea pornire a proiectorului.

- **Predefinit:** Ecranul de pornire predefinit.
- **Neutru:** Logo-ul nu este afișat pe ecranul de pornire.
- **Utilizator:** Folosiți imaginea stocată ca ecran de pornire.

Culoare fundal

Utilizați această funcție pentru a afișa un ecran de culoare albastră, roșie, verde, gri, fără culoare sau cu siglă atunci când nu este disponibil niciun semnal.

Notă: Dacă culoarea fundal este setată la „Fara”, atunci culoarea fundal este negru.

Configurarea meniului de reinițializare OSD

Resetați display ecran

Revine la setările implicite din fabrică pentru setările meniului OSD.

Resetați de la început

Revine la setările implicite din fabrică pentru toate setările.

UTILIZAREA PROIECTORULUI

Meniul Rețea

Meniu LAN rețea

Status rețea

Afișați starea conexiunii la rețea (numai pentru citire).

MAC Adresa

Afișați adresa MAC (numai pentru citire).

DHCP

Utilizați această opțiune pentru a activa sau dezactiva funcția DHCP.

- **Oprit:** Pentru a configura manual adresa IP, Subnet Mask, Gateway și serverele DNS.
- **Pornit:** Proiectorul va obține adresa IP în mod automat, de la rețea.

Notă: *Leșirea din OSD va determina aplicarea automată a valorilor introduse.*

Adresa IP

Afișați adresa IP.

Subnet Mask

Afișați valoarea măștii de subrețea.

Gateway

Afișați gateway-ul implicit pentru proiectorul conectat la rețea.

DNS

Afișați numărul DNS.

Modul de utilizare a browserului web pentru a controla proiectorul

1. Comutați opțiunea DHCP la „Pornit” pe proiector pentru a permite unui server DHCP să aloce în mod automat o adresă IP.
2. Deschideți browserul web în PC și tastați adresa IP a proiectorului („Rețea > LAN > Adresa IP”).
3. Introduceți numele de utilizator și parola, apoi faceți clic pe „Conectare”.
Se deschide interfața web de configurare a proiectorului.

Notă:

- *Numele de utilizator și parola implicite sunt „admin”.*
- *Pașii din această secțiune sunt valabili pentru sistemul de operare Windows 7.*

UTILIZAREA PROIECTORULUI

Atunci când se efectuează o conexiune directă de la computer la proiector*

1. Comutați opțiunea DHCP la „Oprit” pe proiector.
2. Configurați Adresa IP, Subnet Mask, Gateway și serverele DNS pe proiector („Rețea > LAN”).
3. Deschideți pagina **Centru rețea și partajare** pe PC și alocați aceiași parametri de rețea pe care i-ați setat pe proiector. Faceți clic pe „OK” pentru a salva parametrii.

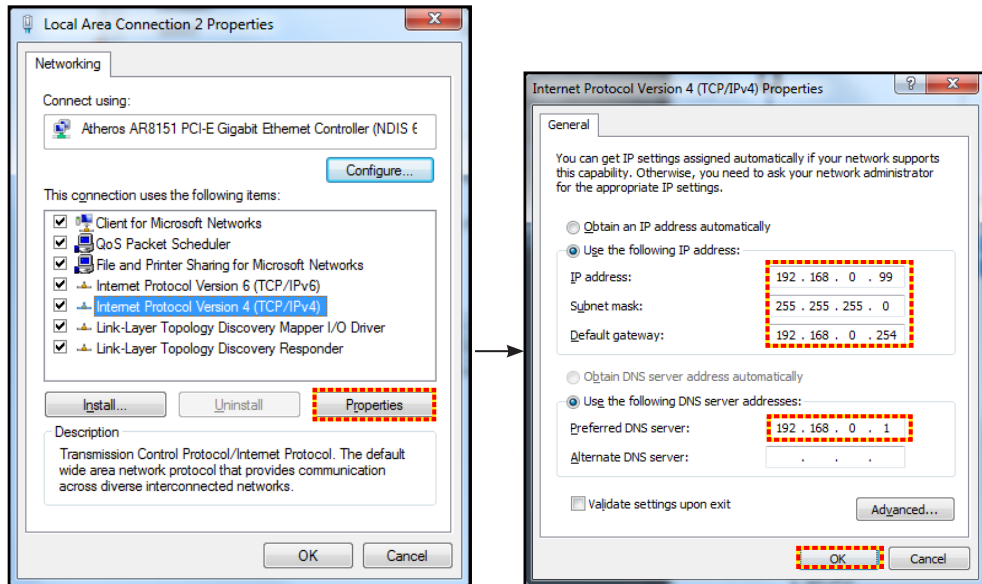

4. Deschideți browserul web pe PC și tastați în câmpul pentru URL adresa IP alocată la pasul 3. Apoi apăsați pe tasta „Enter”.

Reset

Resetați toate valorile pentru parametrii LAN.

Meniu Control rețea

Crestron

Utilizați această funcție pentru a selecta funcția de rețea (port: 41794).

Pentru mai multe informații, vizitați <http://www.crestron.com> și www.crestron.com/getroomview.

Extron

Utilizați această funcție pentru a selecta funcția de rețea (port: 2023).

PJ Link

Utilizați această funcție pentru a selecta funcția de rețea (port: 4352).

AMX Device Discovery

Utilizați această funcție pentru a selecta funcția de rețea (port: 9131).

Telnet

Utilizați această funcție pentru a selecta funcția de rețea (port: 23).

HTTP

Utilizați această funcție pentru a selecta funcția de rețea (port: 80).

UTILIZAREA PROIECTORULUI

Meniul de configurare a setărilor de control al rețelei

Funcția LAN RJ45

Pentru simplitate și ușurință în exploatare, proiectorul oferă diverse caracteristici de lucru în rețea și de gestionare la distanță. Funcția LAN/RJ45 a proiectorului printr-o rețea, cum ar fi gestionare la distanță: Pornire/Oprire, setări pentru Luminositățe și Contrast. De asemenea, puteți vizualiza informațiile referitoare la starea proiectorului, precum: Sursă video, Amuțire sunet etc.

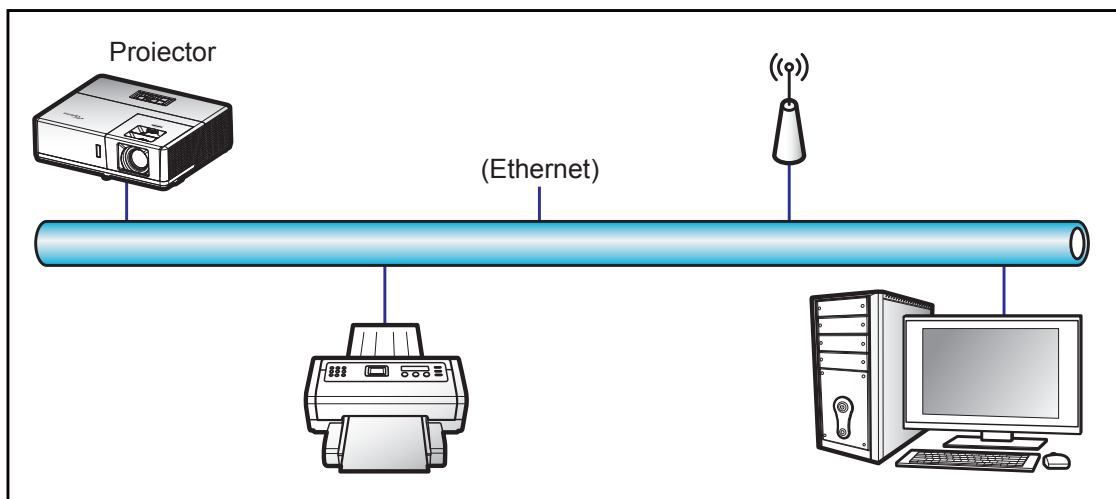

Funcții ale terminalului LAN cu fir

Acest proiector poate fi controlat utilizând un PC (laptop) sau un alt dispozitiv extern prin portul LAN / RJ45 și este compatibil cu Crestron / Extron / AMX (Device Discovery) / PJLink.

- Crestron este o marcă comercială înregistrată a Crestron Electronics, Inc. din Statele Unite.
- Extron este o marcă comercială înregistrată a Extron Electronics, Inc. din Statele Unite.
- AMX este o marcă comercială înregistrată a AMX LLC din Statele Unite.
- PJLink a depus o cerere pentru înregistrarea mărcii comerciale și a siglei în Japonia, în Statele Unite ale Americii și în alte țări prin intermediul JBMIA.

Proiectorul este acceptat de comenzile specifice ale controlerului Crestron Electronics și de software-ul asociat, de exemplu, RoomView®.

<http://www.crestron.com/>

Acest proiector este compatibil pentru a accepta dispozitive Extron pentru referință.

<http://www.extron.com/>

Acest proiector este acceptat de aplicația AMX (Device Discovery).

<http://www.amx.com/>

Acest proiector acceptă toate comenzile aplicației PJLink Clasa 1 (Versiunea 1.00).

<http://pjlink.jbmia.or.jp/english/>

Pentru informații mai detaliate privind diversele tipuri de dispozitive externe care pot fi conectate la portul LAN / RJ45 pentru controlul la distanță al proiectorului, precum și comenzile acceptate pentru aceste dispozitive externe, contactați direct serviciul de asistență.

UTILIZAREA PROIECTORULUI

LAN RJ45

1. Conectați un cablu RJ45 la porturile RJ45 de pe proiector și de pe PC (laptop).

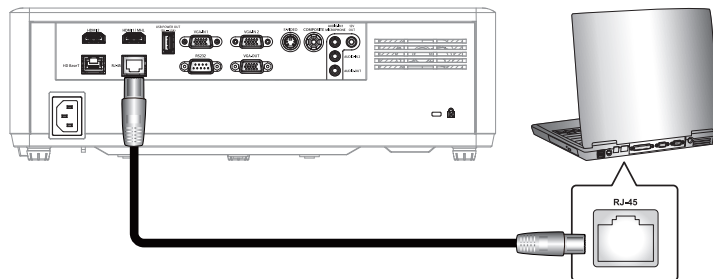

2. Pe PC (laptop), selectați **Start > Panou de control > Conexiuni în rețea**.

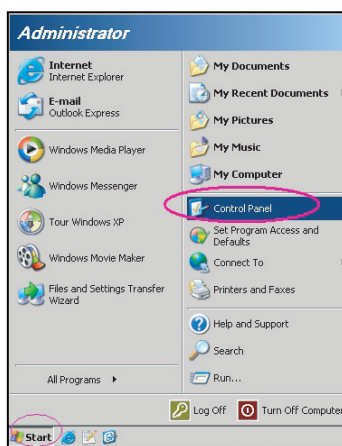

3. Faceți clic dreapta pe **Conexiune de rețea locală** și selectați **Proprietăți**.

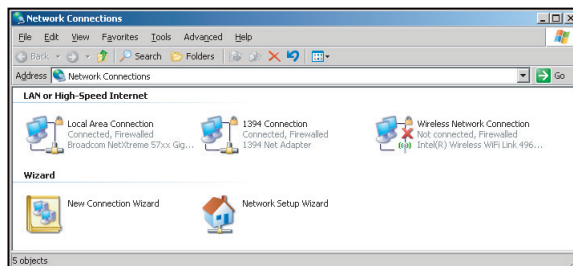

4. În fereastra **Proprietăți**, selectați fila **General** și selectați **Protocol internet (TCP/IP)**.

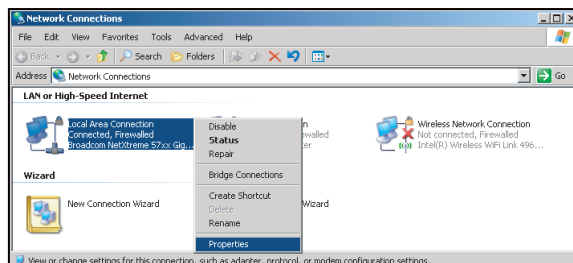

UTILIZAREA PROIECTORULUI

5. Faceți clic pe „Properties (Proprietăți)”.

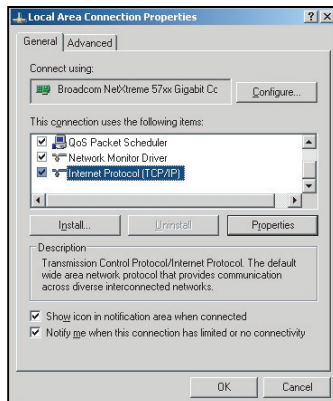

6. Introduceți adresa IP și masca subrețea, apoi apăsați pe „OK”.

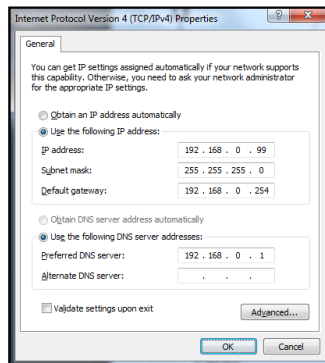

7. Apăsați pe butonul „Meniu” de pe proiector.
8. Pe proiector, deschideți **Rețea > LAN**.
9. Introduceți următorii parametri de conectare:
 - DHCP: Oprit
 - Adresa IP: 192.168.0.100
 - Subnet Mask: 255.255.255.0
 - Gateway: 192.168.0.254
 - DNS: 192.168.0.51
10. Apăsați pe „Enter” pentru a confirma setările.
11. Deschideți un browser web, de exemplu, Microsoft Internet Explorer cu Adobe Flash Player 9.0 sau o versiune superioară instalată.
12. În bara de adrese, introduceți adresa IP a proiectorului: 192.168.0.100.



13. Apăsați pe „Enter”.
Proiectorul este configurat pentru gestionare la distanță. Funcția LAN/RJ45 afișează următoarele:

UTILIZAREA PROIECTORULUI

Pagina Informații

Model: Optoma Tool Info Contact IT Help

Optoma

Projector Information

Projector Name: Optoma UHD60
Location:
Firmware Version: B01
MAC Address: 00:60:E9:16:56:17
Resolution: 1080p 60Hz
Lamp Hours: 0
Assigned to: Optoma Projector

Projector Status

Power Status: Power On
Source: HDMI
Display Mode: Cinema
Projection: Front
Brightness Mode: Bright
Error Status: 0:No Error

exit

CRESTRON connected Expansion Options

Pagina principală

Model: Optoma Tool Info Contact IT Help

Optoma

Power Vol - Mute Vol +

Sources List

Front
HDMI
Display Port
VGA

Menu Re-Sync
Enter
AV mute Source

Freeze Contrast Brightness Sharpness

CRESTRON connected Expansion Options

Pagina Instrumente

Model: Optoma Tool Info Contact IT Help

Optoma

Crestron Control

IP Address: 192.168.0.199
IP ID: 7
Port: 41794
Send

Projector

Projector Name: Optoma UHD60
Location:
Assigned to: Optoma Projector
Send

DHCP Enabled
IP Address: 192.168.0.100
Subnet Mask: 255.255.255.0
Default Gateway: 192.168.0.254
DNS Server: 192.168.0.51
Send

User Password

Enabled
New Password:
Confirm:
Send

Admin Password

Enabled
New Password:
Confirm:
Send

exit

CRESTRON connected Expansion Options

Contactați biroul de asistență IT

Title

Send

UTILIZAREA PROIECTORULUI

Funcția RS232 by Telnet

Există o modalitate alternativă de control cu comandă RS232 în proiector, denumită „RS232 by TELNET” pentru interfața LAN/RJ45.

Ghid de pornire rapidă pentru „RS232 by Telnet”

- Verificați și obțineți adresa IP în meniul OSD al proiectorului.
- Asigurați-vă că PC-ul/laptopul poate accesa pagina web a proiectorului.
- Asigurați-vă că setarea „Paravan de protecție Windows” este dezactivată în cazul filtrării funcției „TELNET” cu ajutorul PC-ului/laptopului.

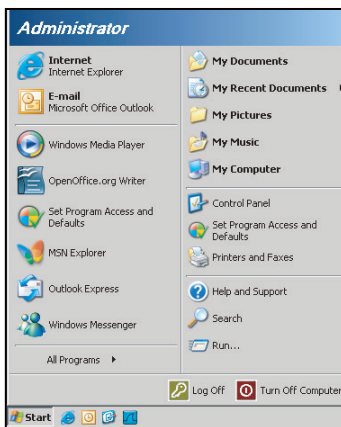

1. Selectați **Start > Toate programele > Accesorii > Linie de comandă.**

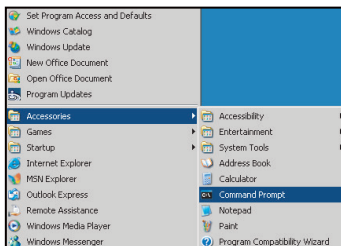

2. Introduceți formatul comenzii după cum urmează:
 - telnet ttt.xxx.yyy.zzz 23 (se apasă pe tasta „Enter”)
 - (ttt.xxx.yyy.zzz: Adresa IP a proiectorului)
3. Dacă funcția Telnet-Connection (Conexiune Telnet) este pregătită și utilizatorul poate introduce comanda RS232, atunci se apasă pe tasta „Enter”, iar comanda RS232 va fi funcțională.

Specificații pentru „RS232 by TELNET”:

1. Telnet: TCP.
2. Port Telnet: 23 (pentru mai multe detalii, contactați agentul sau echipa de servicii).
3. Utilitar Telnet: Windows „TELNET.exe” (mod consolă).
4. Deconectarea normală a controlului RS232-by-Telnet: Închidere
5. Utilitar Windows Telnet direct după ce conexiunea TELNET este pregătită.
 - Limitare 1 pentru Telnet-Control: există mai puțin de 50 de baiți pentru o sarcină de rețea succesivă pentru aplicația Telnet-Control.
 - Limitare 2 pentru Telnet-Control: există mai puțin de 26 de baiți pentru o comandă RS232 completă pentru Telnet-Control.
 - Limitare 3 pentru Telnet-Control: Întârzierea minimă pentru următoarea comandă RS232 trebuie să fie de peste 200 (ms).

UTILIZAREA PROIECTORULUI

Meniul Info

Meniul Info

Vizualizați informațiile proiecteurului după cum sunt prezentate mai jos:

- Reglementare
- Numar Serial
- Sursa
- Rezolutie
- Refresh
- Mod de afisare
- Intensitate de culoare
- Format culoare
- Mod operare-Stby
- Ora sursei de lumina
- Cod Telecomanda
- Remote Code (Active)
- Status retea
- Adresa IP
- ID Proiector
- Mod stralucire
- Versiune FW

ÎNTREȚINERE

Instalarea și curățarea filtrului de praf

Instalarea filtrului de praf

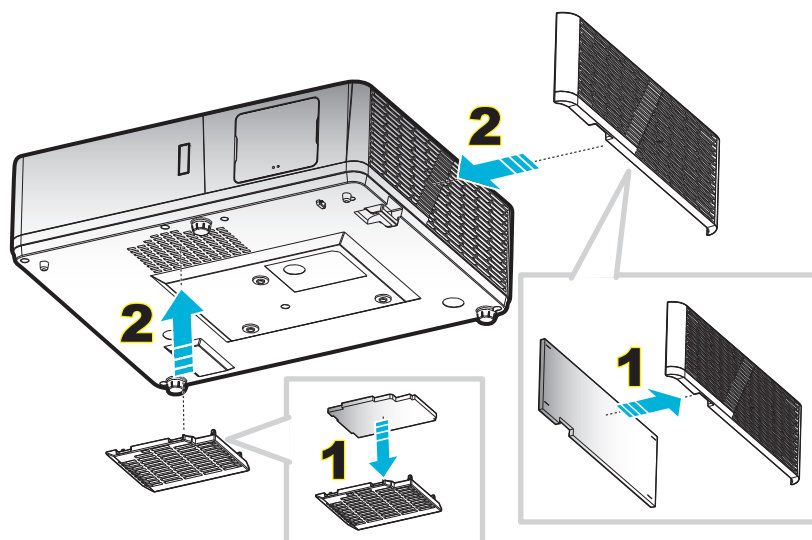

Notă: Filtrele de praf sunt obligatorii/incluse în pachet numai în anumite regiuni, în care cantitatea de praf este excesivă.

Curățarea filtrului de praf

Vă recomandăm să curățați filtrul de praf la fiecare trei luni. Curățați-l mai des dacă proiectorul este utilizat într-un mediu cu praf.

Procedură:

1. Opriți alimentarea proiectorului apăsând pe butonul „⏻” de pe tastatura proiectorului sau pe butonul „Ⓜ” de pe telecomandă.
2. Deconectați cablul de alimentare.
3. Trageți compartimentul filtrului de praf în jos pentru a-l scoate din partea de jos a proiectorului. **1**
4. Scoateți cu atenție filtrul de praf. Apoi curățați sau înlocuiți filtrul de praf. **2**
5. Pentru a instala filtrul de praf, inversați pașii anteriori.

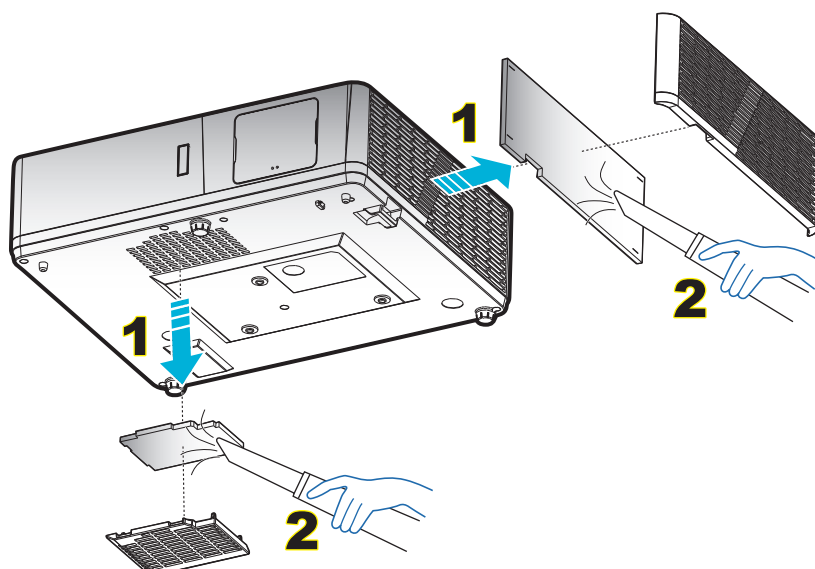

INFORMAȚII SUPLIMENTARE

Rezoluții compatibile

Compatibilitate digitală

B0/Sincronizare finalizată	B0/Sincronizare standard	B0/Sincronizare detaliată	B1/Mod video	B1/Sincronizare detaliată
720 x 400 la 70 Hz	SVGA:	Sincronizare nativă:	640 x 480p la 60 Hz	720 x 480p la 60 Hz
640 x 480 la 60 Hz	800 x 600 la 120 Hz	XGA:	720 x 480p la 60 Hz	1280 x 720p la 60 Hz
640 x 480 la 67 Hz	1024 x 768 la 120 Hz	1024 x 768 la 60 Hz	1280 x 720p la 60 Hz	1366 x 768 la 60 Hz
640 x 480 la 72 Hz	1280 x 800 la 60 Hz	WXGA:	1920 x 1080i la 60 Hz	1920 x 1080i la 50 Hz
640 x 480 la 75 Hz	1280 x 1024 la 60 Hz	1280 x 800 la 60 Hz	720 (1440) x 480i la 60 Hz	1920 x 1080p la 60 Hz
800 x 600 la 56 Hz	1680 x 1050 la 60 Hz	1280 x 720 la 60 Hz	1920 x 1080p la 60 Hz	
800 x 600 la 60 Hz	1280 x 720 la 60 Hz	1080p:	720 x 576p la 50 Hz	
800 x 600 la 72 Hz	1280 x 720 la 120 Hz	1920 x 1080 la 60 Hz	1280 x 720p la 50 Hz	
800 x 600 la 75 Hz	1600 x 1200 la 60 Hz	WUXGA:	1920 x 1080i la 50 Hz	
832 x 624 la 75 Hz	XGA/WXGA:	1920x1200 la 60 Hz	720 (1440) x 576i la 50 Hz	
1024 x 768 la 60 Hz	800 x 600 la 120 Hz		1920 x 1080p la 50 Hz	
1024 x 768 la 70 Hz	1440 x 900 la 60 Hz		1920 x 1080p la 24 Hz	
1024 x 768 la 75 Hz	1024 x 768 la 120 Hz		1920 x 1080p la 30 Hz	
1280 x 1024 la 75 Hz	1280 x 800 la 60 Hz			
1152 x 870 la 75 Hz	1280 x 1024 la 60 Hz			
	1680 x 1050 la 60 Hz			
	1280 x 720 la 60 Hz			
	1280 x 720 la 120 Hz			
	1600 x 1200 la 60 Hz			
	1080P/WUXGA:			
	1280 x 720 la 60 Hz			
	1280 x 800 la 60 Hz			
	1280 x 1024 la 60 Hz			
	1400 x 1050 la 60 Hz			
	1600 x 1200 la 60 Hz			
	1280 x 768 la 60 Hz			
	1440 x 900 la 60 Hz			
	1280 x 720 la 120 Hz			
	1024 x 768 la 120 Hz			

INFORMAȚII SUPLIMENTARE

Compatibilitate analogică

B0/Sincronizare finalizată	B0/Sincronizare standard	B0/Sincronizare detaliată	B1/Sincronizare detaliată
720 x 400 la 70 Hz	SVGA:	Sincronizare nativă:	1366 x 768 la 60 Hz
640 x 480 la 60 Hz	800 x 600 la 120 Hz	XGA:	
640 x 480 la 67 Hz	1024 x 768 la 120 Hz	1024 x 768 la 60 Hz	
640 x 480 la 72 Hz	1280 x 800 la 60 Hz	WXGA:	
640 x 480 la 75 Hz	1280 x 1024 la 60 Hz	1280 x 800 la 60 Hz;	
800 x 600 la 56 Hz	1680 x 1050 la 60 Hz	1280 x 720 la 60 Hz	
800 x 600 la 60 Hz	1280 x 720 la 60 Hz	1080p:	
800 x 600 la 72 Hz	1280 x 720 la 120 Hz	1920 x 1080 la 60 Hz	
800 x 600 la 75 Hz	1600 x 1200 la 60 Hz	WUXGA:	
832 x 624 la 75 Hz	XGA/WXGA:	1920x1200 la 60 Hz	
1024 x 768 la 60 Hz	800 x 600 la 120 Hz		
1024 x 768 la 70 Hz	1440 x 900 la 60 Hz		
1024 x 768 la 75 Hz	1024 x 768 la 120 Hz		
1280 x 1024 la 75 Hz	1280 x 800 la 60 Hz		
1152 x 870 la 75 Hz	1280 x 1024 la 60 Hz		
	1680 x 1050 la 60 Hz		
	1280 x 720 la 60 Hz		
	1280 x 720 la 120 Hz		
	1600 x 1200 la 60 Hz		
	1080P/WUXGA:		
	1280 x 720 la 60 Hz		
	1280 x 800 la 60 Hz		
	1280 x 1024 la 60 Hz		
	1400 x 1050 la 60 Hz		
	1600 x 1200 la 60 Hz		
	1280 x 768 la 60 Hz		
	1440 x 900 la 60 Hz		
	1280 x 720 la 120 Hz		
	1024 x 768 la 120 Hz		

INFORMAȚII SUPLIMENTARE

Compatibilitate True 3D video

Rezoluții de intrare	HDMI 1.4a Intrare 3D	Sincronizare intrare		
		1280 x 720P la 50 Hz	Top-and-Bottom	
		1280 x 720P la 60 Hz	Top-and-Bottom	
		1280 x 720P la 50 Hz	Ambalare cadre	
		1280 x 720P la 60 Hz	Ambalare cadre	
		1920 x 1080i la 50 Hz	Afișare alăturată (Jumătate)	
		1920 x 1080i la 60 Hz	Afișare alăturată (Jumătate)	
		1920 x 1080P la 24 Hz	Top-and-Bottom	
	1920 x 1080P la 24 Hz	Ambalare cadre		
	HDMI 1.3	1920 x 1080i la 50 Hz	Afișare alăturată (Jumătate)	Modul SBS este activat
		1920 x 1080i la 60 Hz		
		1280 x 720P la 50 Hz		
		1280 x 720P la 60 Hz		
		800 x 600 la 60 Hz		
		1024 x 768 la 60 Hz		
		1280 x 800 la 60 Hz		
		1920 x 1080i la 50 Hz	Top-and-Bottom	Modul TAB este activat
		1920 x 1080i la 60 Hz		
		1280 x 720P la 50 Hz		
		1280 x 720P la 60 Hz		
		800 x 600 la 60 Hz		
		1024 x 768 la 60 Hz		
		1280 x 800 la 60 Hz		
480i		HQFS	Format 3D este Frame Sequential	

Notă:

- Dacă intrarea 3D este de 1080p la 24 Hz, dispozitivul DMD trebuie să redea la multiplu integral în modul 3D.
- Acceptă caracteristica NVIDIA 3DTV Play dacă nu există taxe pentru brevet de la Optoma.
- Sincronizările 1080i la 25 Hz și 720p la 50 Hz vor funcționa la 100 Hz; sincronizarea 1080p la 24 Hz va funcționa la 144 Hz; celelalte sincronizări 3D vor funcționa la 120 Hz.

INFORMAȚII SUPLIMENTARE

Dimensiune imagine și distanță de proiecție

1080P:

Dimensiune dorită a imaginii						Distanță de proiecție (C)			
Diagonală		Lățime		Înălțime		Lat		Tele	
m	inchi	m	inchi	m	inchi	m	picioare	m	picioare
0,91	36	0,80	31,38	0,45	17,65	1,1	3,66	1,8	5,86
1,02	40	0,89	34,86	0,50	19,61	1,2	4,07	2,0	6,51
1,27	50	1,11	43,58	0,62	24,51	1,5	5,08	2,5	8,13
1,52	60	1,33	52,29	0,75	29,42	1,9	6,10	3,0	9,76
1,78	70	1,55	61,01	0,87	34,32	2,2	7,12	3,5	11,39
2,03	80	1,77	69,73	1,00	39,22	2,5	8,13	4,0	13,02
2,29	90	1,99	78,44	1,12	44,12	2,8	9,15	4,5	14,64
2,54	100	2,21	87,16	1,25	49,03	3,1	10,17	5,0	16,27
3,05	120	2,66	104,59	1,49	58,83	3,7	12,20	6,0	19,52
3,81	150	3,32	130,74	1,87	73,54	4,6	15,25	7,4	24,40
4,57	180	3,98	156,88	2,24	88,25	5,6	18,30	8,9	29,28
5,08	200	4,43	174,32	2,49	98,05	6,2	20,34	9,9	32,54
6,35	250	5,53	217,89	3,11	122,57	7,7	25,42	/	/
7,62	300	6,64	261,47	3,74	147,08	9,3	30,51	/	/

Interval deplasare lentilă					
Lentilă PJ în centru spre partea de sus a imaginii				Interval deplasare imagine	
Vertical + (max.) (A)	Vertical - (min.) (B)	Interval de deplasare pe verticală	Interval pe verticală la orice poziție orizontală	Orizontal +	Orizontal -
cm	cm			(Dreapta)	(Stânga)
cm	cm	cm	cm	cm	cm
53,2	46,4	6,7	N/D	0	0
59,1	51,6	7,5	N/D	0	0
73,8	64,5	9,3	N/D	0	0
88,6	77,4	11,2	N/D	0	0
103,4	90,3	13,1	N/D	0	0
118,2	103,2	14,9	N/D	0	0
132,9	116,1	16,8	N/D	0	0
147,7	129,0	18,7	N/D	0	0
177,2	154,8	22,4	N/D	0	0
221,5	193,5	28,0	N/D	0	0
265,8	232,2	33,6	N/D	0	0
295,4	258,0	37,4	N/D	0	0
369,2	322,5	46,7	N/D	0	0
443,1	387,0	56,0	N/D	0	0

INFORMAȚII SUPLIMENTARE

WUXGA

Dimensiune dorită a imaginii						Distanță de proiecție (C)			
Diagonală		Lățime		Înălțime		Lat		Tele	
m	inchi	m	inchi	m	inchi	m	picioare	m	picioare
0,91	36	0,78	30,53	0,48	19,08	1,1	3,56	1,7	5,70
1,02	40	0,86	33,92	0,54	21,20	1,2	3,96	1,9	6,33
1,27	50	1,08	42,40	0,67	26,50	1,5	4,95	2,4	7,91
1,52	60	1,29	50,88	0,81	31,80	1,8	5,94	2,9	9,50
1,78	70	1,51	59,36	0,94	37,10	2,1	6,93	3,4	11,08
2,03	80	1,72	67,84	1,08	42,40	2,4	7,91	3,9	12,66
2,29	90	1,94	76,32	1,21	47,70	2,7	8,90	4,3	14,25
2,54	100	2,15	84,80	1,35	53,00	3,0	9,89	4,8	15,83
3,05	120	2,58	101,76	1,62	63,60	3,6	11,87	5,8	19,00
3,81	150	3,23	127,20	2,02	79,50	4,5	14,84	7,2	23,74
4,57	180	3,88	152,64	2,42	95,40	5,4	17,81	8,7	28,49
5,08	200	4,31	169,60	2,69	106,00	6,0	19,79	9,6	31,66
6,35	250	5,38	212,00	3,37	132,50	7,5	24,73	/	/
7,62	300	6,46	254,40	4,04	159,00	9,0	29,68	/	/

Interval deplasare lentilă					
Lentilă PJ în centru spre partea de sus a imaginii				Interval deplasare imagine	
Vertical + (max.) (A)	Vertical - (min.) (B)	Interval de deplasare pe verticală	Interval pe verticală la orice poziție orizontală	Orizontal +	Orizontal -
cm	cm			(Dreapta)	(Stânga)
cm	cm	cm	cm	cm	cm
51,9	47,5	4,4	N/D	0	0
57,6	52,8	4,8	N/D	0	0
72,0	66,0	6,1	N/D	0	0
86,4	79,2	7,3	N/D	0	0
100,8	92,3	8,5	N/D	0	0
115,2	105,5	9,7	N/D	0	0
129,6	118,7	10,9	N/D	0	0
144,0	131,9	12,1	N/D	0	0
172,9	158,3	14,5	N/D	0	0
216,1	197,9	18,2	N/D	0	0
259,3	237,5	21,8	N/D	0	0
288,1	263,9	24,2	N/D	0	0
360,1	329,8	30,3	N/D	0	0
432,1	395,8	36,3	N/D	0	0

INFORMAȚII SUPLIMENTARE

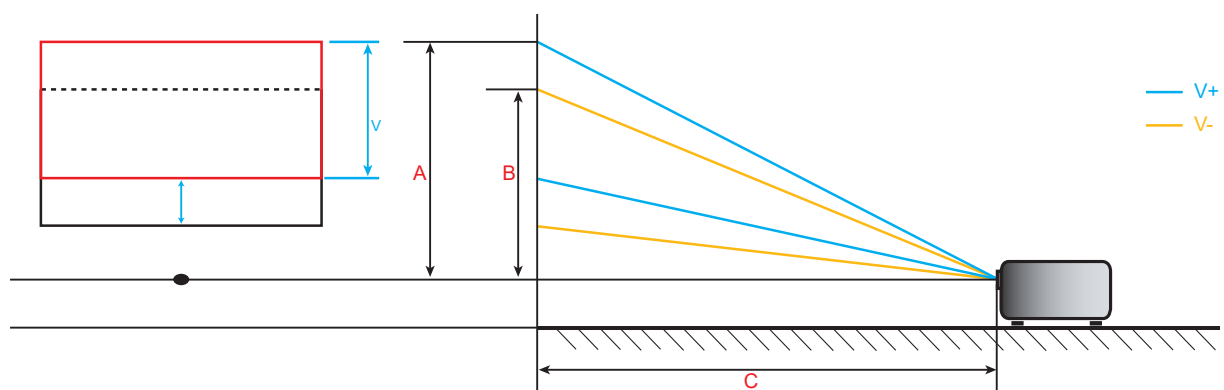

INFORMAȚII SUPLIMENTARE

Dimensiunile proiecteurului și instalarea cu montare pe tavan

1. Pentru a preveni deteriorarea proiecteurului, vă rugăm să utilizați o placă de montare pe tavan Optoma.
2. Dacă doriți să utilizați un kit de montare pe tavan de la o parte terță, vă rugăm să vă asigurați că șuruburile utilizate la atașarea unei plăci de montare la proiector corespund următoarelor specificații:
 - Tipul șurubului: M6*10
 - Lungimea minimă a șurubului: 10 mm

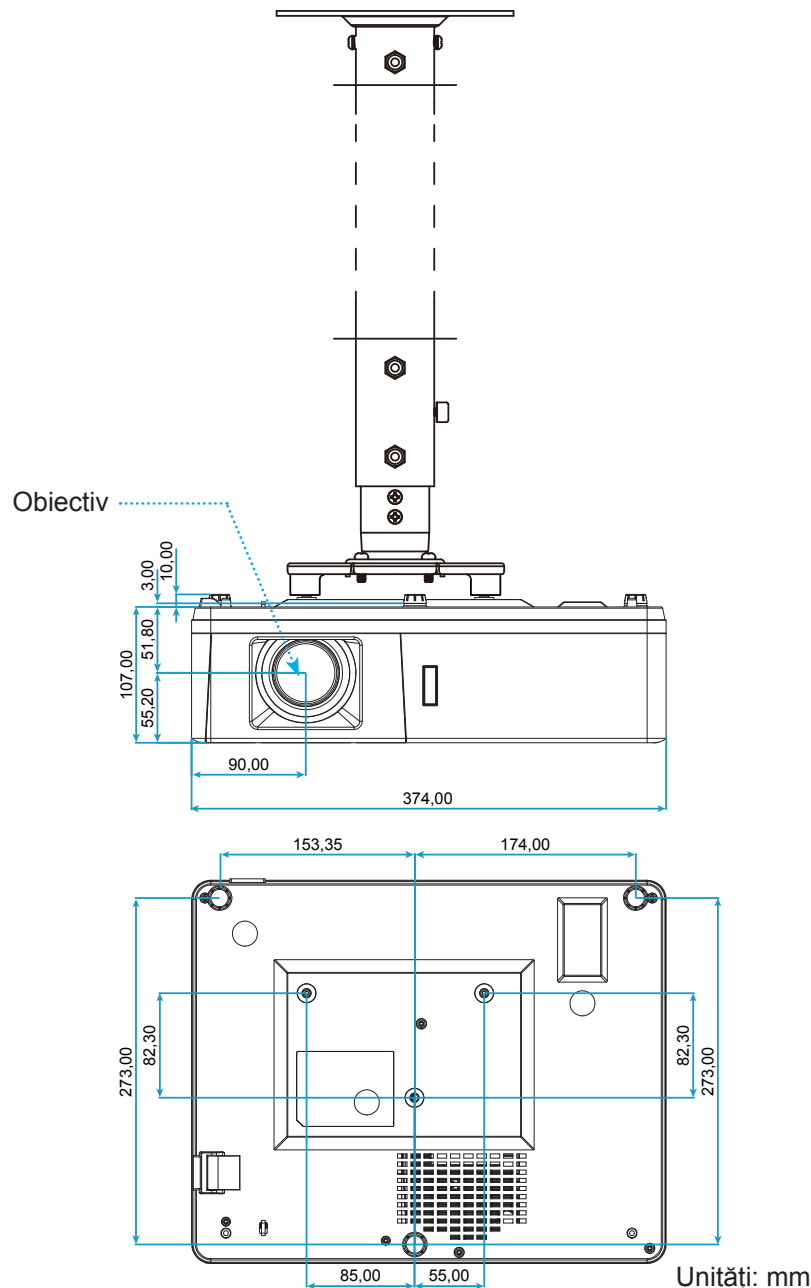

Notă: Vă rugăm să rețineți că daunele rezultate din instalarea incorectă vor duce la anularea garanției.



Atentie:

- Dacă achiziționați o placă de montare pe tavan de la altă companie, asigurați-vă că utilizați dimensiunea corectă a șurubului. Dimensiunea șurubului va varia în funcție de grosimea plăcii de montare.
- Asigurați-vă că mențineți un spațiu de cel puțin 10 cm dintre tavan și partea de jos a proiecteurului.
- Evitați instalarea proiecteurului lângă o sursă de căldură.

INFORMAȚII SUPLIMENTARE

Coduri telecomandă IR

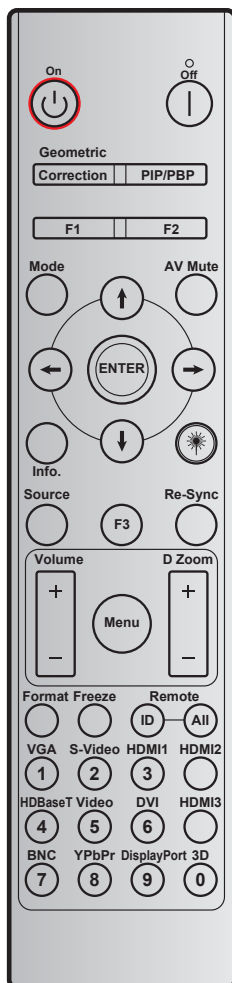

Tastă	Definiție tastă de imprimare	Cod tastă				Repetare
		BYTE1	BYTE2	BYTE3	BYTE4	
		clientul 0	clientul 1	date 0	date 1	
Pornire	Pornit	32	CD	02	#BYTE3	F2
Oprire	Oprit	32	CD	2E	#BYTE3	F2
Corectie Geometrica	Corectie Geometrica	32	CD	96	#BYTE3	F2
PIP/PBP	PIP/PBP	32	CD	78	#BYTE3	F2
F1	F1	32	CD	26	#BYTE3	F2
F2	F2	32	CD	27	#BYTE3	F2
Mod	Mod	32	CD	95	#BYTE3	F2
Patrutaste de selectare direcționale (↑/↓/←/→)	Săgeată în sus	32	CD	C6	#BYTE3	F2
	Săgeată în jos	32	CD	C7	#BYTE3	F2
	Săgeată la stânga	32	CD	C8	#BYTE3	F2
	Săgeată la dreapta	32	CD	C9	#BYTE3	F2
Introd.	Introd.	32	CD	C5	#BYTE3	F2
Mut AV	Mut AV	32	CD	03	#BYTE3	F2
Informatii	Inf.	32	CD	25	#BYTE3	F2

INFORMAȚII SUPLIMENTARE







Tastă	Definiție tastă de imprimare	Cod tastă				Repetare
		BYTE1	BYTE2	BYTE3	BYTE4	
		clientul 0	clientul 1	date 0	date 1	
Laser *	Laser	N/D	N/D	N/D	N/D	N/D
Sursa	Sursa	32	CD	18	#BYTE3	F2
F3	F3	32	CD	66	#BYTE3	F2
Resincronizare	Resincronizare	32	CD	04	#BYTE3	F2
Volum	Volum +	32	CD	09	#BYTE3	F2
	Volum -	32	CD	0C	#BYTE3	F2
Zoom digital	Zoom digital +	32	CD	08	#BYTE3	F2
	Zoom digital -	32	CD	0B	#BYTE3	F2
Meniu	Meniu	32	CD	88	#BYTE3	F2
Format	Format	32	CD	15	#BYTE3	F2
Stop Cadru	Stop Cadru	32	CD	06	#BYTE3	F2
TELECOMANDA	ID telecomandă	3201~ 3299		N/D		
	Control total prin telecomandă:	32CD		N/D		
VGA / 1	1/VGA	32	CD	8E	#BYTE3	F2
S-Video / 2	2/S-Video	32	CD	1D	#BYTE3	F2
HDMI1 / 3	3/HDMI1	32	CD	16	#BYTE3	F2
HDMI2	HDMI2	32	CD	9B	#BYTE3	F2
HDBaseT / 4	4/HDBaseT	32	CD	70	#BYTE3	F2
Video / 5	5/Video	32	CD	1C	#BYTE3	F2
DVI / 6	6/DVI	32	CD	19	#BYTE3	F2
HDMI3	HDMI3	32	CD	98	#BYTE3	F2
BNC / 7	7/BNC	32	CD	1A	#BYTE3	F2
YPbPr / 8	8/YPbPr	32	CD	17	#BYTE3	F2
Display Port / 9	9/DisplayPort	32	CD	9F	#BYTE3	F2
3D / 0	0/3D	32	CD	89	#BYTE3	F2

INFORMAȚII SUPLIMENTARE

Depanare

Dacă aveți o problemă cu proiectorul, vă rugăm să consultați următoarele informații. Dacă o problemă persistă, vă rugăm să contactați distribuitorul local sau centrul de service.

Probleme de imagine

-  *Nu se afiseaza nimic.*
- Asigurați-vă că toate cablurile și conexiunile electrice sunt corect conectate după cum este descris în secțiunea „Instalare”.
 - Asigurați-vă că pinii conectorilor nu sunt îndoiți sau rupți.
 - Asigurați-vă că funcția „Mut” nu este pornită.
-  *Imaginea este înafara focalizării*
- Rotiți inelul de focalizare în sensul acelor de ceasornic sau în sens contrar până când imaginea este clară și lizibilă. (Consultați pagina 19).
 - Asigurați-vă că ecranul de proiecție este la distanța necesară față de proiector. (Consultați paginile 58-60).
-  *Imaginea este întinsă atunci când se afișează titlul DVD 16:9*
- Când redați DVD anamorfic sau DVD 16:9, proiectorul va afișa cea mai bună imagine în format 16:9 pe partea proiectorului.
 - Dacă redați titlul DVD în format LBX, vă rugăm să modificați formatul la LBX în OSD-ul proiectorului.
 - Dacă redați titlul DVD în format 4:3, vă rugăm să modificați formatul la 4:3 în OSD-ul proiectorului.
 - Vă rugăm să setați formatul de afișare ca tip raport de aspect 16:9 (lat) în player-ul DVD.
-  *Imaginea este prea mica sau prea mare*
- Rotiți maneta de zoom în sensul acelor de ceasornic sau în sens contrar pentru a crește ori a reduce dimensiunea imaginii proiectate. (Consultați pagina 19).
 - Mutati proiectorul mai aproape sau mai departe de ecran.
 - Apăsati pe „Meniu” pe panoul proiectorului, faceți salt la „Afișare → Aspect Ratio”. Încercați diferite setări.
-  *Imaginea are marginile înclinate:*
- Dacă este posibil, re poziționați proiectorul astfel încât să fie centrat pe ecran și sub limita de jos a acestuia.
-  *Imaginea este inversată*
- Selectare „SETARI → Proiecție” din OSD și ajustați direcția de proiecție.

INFORMAȚII SUPLIMENTARE

Alte probleme

-  *Proiectorul nu mai răspunde la niciun control*
- Dacă este posibil, opriți proiectorul, apoi deconectați cablul de alimentare și așteptați cel puțin 20 de secunde înainte de a reconecta alimentarea.

Probleme cu telecomanda

-  *Dacă telecomanda nu funcționează*
- Verificați ca unghiul de operare al telecomenzii să se încadreze în limitele de $\pm 30^\circ$ față de receptorul IR de pe proiector.
 - Asigurați-vă că nu există obstrucții între telecomandă și proiector. Aproiați-vă la 12 m (1.200,91 cm) de proiector.
 - Asigurați-vă că bateriile sunt introduse corect.
 - Înlocuiți bateriile dacă sunt descărcate.

INFORMAȚII SUPLIMENTARE

Indicatoare de avertizare

Atunci când indicatorii de avertizare (a se vedea mai jos) se aprind sau iluminează intermitent, proiectorul se va închide automat:

- Indicatorul LED „lampă” este aprins roșu și dacă indicatorul „Pornire” clipește roșu.
- Indicatorul „Temp” este aprins roșu și dacă indicatorul LED „Pornire” clipește roșu. Aceasta indică faptul că proiectorul s-a supraîncălzit. În condiții normale, proiectorul poate fi pornit din nou.
- Indicatorul LED „Temp” clipește roșu și dacă indicatorul LED „Pornire” clipește roșu.

Deconectați cablul de alimentare de la proiector, așteptați 30 de secunde și încercați din nou. Dacă indicatorul de avertizare se aprinde sau iluminează intermitent, contactați cel mai apropiat centru de servicii pentru asistență.

Mesaje transmise prin indicatorii LED

Mesaj	LED-ul Power		LED Temperatură	LED Lampă
	(Rosu)	(Albastru)	(Rosu)	(Rosu)
Stare Standby (Cablul de alimentare de intrare)	Lumină continuă			
Pornire (încălzire)		Strălucire (oprit 0,5 sec/ pornit 0,5 sec)		
Pornire și iluminare lampă		Lumină continuă		
Oprire (răcire)		Strălucire (oprit 0,5 sec/ pornit 0,5 sec). Revine la lumina roșie constantă atunci când se oprește ventilatorul de răcire.		
Quick Resume (100 sec)		Strălucire (oprit 0,25 sec/ pornit 0,25 sec)		
Eroare (defect lampă)	Strălucire			Lumină continuă
Eroare (Eroare vent.)	Strălucire		Strălucire	
Eroare (temperatură excesivă)	Strălucire		Lumină continuă	

- Oprire:

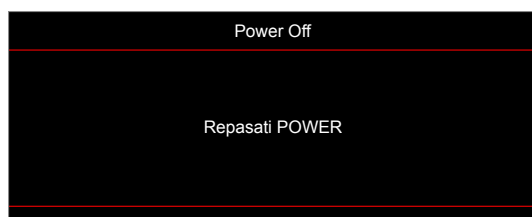

- Attentionare temperatura:



INFORMAȚII SUPLIMENTARE

Specificații

Optică	Descriere
Rezoluție maximă	1920x1200@60Hz(RB)
Rezoluție nativă	<ul style="list-style-type: none">1080pWUXGA
Obiectiv	Zoom manual și focalizare manuală
Dimensiune imagine (diagonală)	<ul style="list-style-type: none">1080p: 26,2"~301,1"WUXGA: 27"~309"
Distanță de proiecție	1,3 m~9,4 m (interval de focalizare cu distanță de proiectare la 1,873 m optimizată)

Partea electrică	Descriere
Intrări	<ul style="list-style-type: none">HDMI 1.4aHDMI 2.0b/MHL 2.2Intrare VGA (conector VGA In 2 (intrare VGA 2), doar pentru tioul 15 IO)Compozit (conector RCA (Y))Intrare audio 3,5mmIntrare Audio 3,5mm, cu microfonUSB tip A pentru alimentare USB 5V/1,5AS-Video (doar pentru tipul 15 IO)
Ieșiri	<ul style="list-style-type: none">Ieșire VGAIeșire audio 3,5mmDeclanșator 12V (doar pentru tipul 15 IO)
Control	<ul style="list-style-type: none">USB tip A pentru mouseRS232RJ-45 (se acceptă control prin web)RJ-45 pentru HDBaseT (doar pentru tipul 15 IO)
Reproducere culori	1073,4 milioane de culori
Frecvență scanare	<ul style="list-style-type: none">Frecvență de scanare orizontală: 15,375~91,146 KHzFrecvență de scanare verticală: 50~85 Hz (120 Hz pentru proiector cu caracteristica 3D)
Difuzoare integrate	Da, 10 W
Cerințe de alimentare	100 - 240 V ±10%, c.a. la 50/60 Hz
Curent de intrare	3,8A

Partea mecanică	Descriere
Orientarea instalării	Față, Spate, Tavan - sus, Spate - sus
Dimensiuni	<ul style="list-style-type: none">374,0mm (L) x 302mm (A) x 107mm (Î) (fără picioare)374,0mm (L) x 302mm (A) x 117mm(Î) (cu picioare)
Greutate	5,5±0,5kg
Condiții de mediu	5 ~ 40 °C în stare de funcționare, umiditate între 10 și 85 % (fără condensare)

Notă: Toate specificațiile pot fi modificate fără o notificare prealabilă.



INFORMAȚII SUPLIMENTARE

Birourile Optoma la nivel mondial

Pentru servicii sau asistență vă rugăm să contactați oficiul local.



SUA

47697 Westinghouse Drive,
Fremont, CA 94539, USA
www.optomausa.com

 888-289-6786
 510-897-8601
 services@optoma.com



Canada

47697 Westinghouse Drive,
Fremont, CA 94539, USA
www.optomausa.com

 888-289-6786
 510-897-8601
 services@optoma.com

America Latină

47697 Westinghouse Drive,
Fremont, CA 94539, USA
www.optomausa.com

 888-289-6786
 510-897-8601
 services@optoma.com



Europa

Unit 1, Network 41, Bourne End Mills
Hemel Hempstead, Herts,
HP1 2UJ, United Kingdom
www.optoma.eu
Tel service: +44 (0)1923 691865

 +44 (0) 1923 691 800
 +44 (0) 1923 691 888
 service@tsc-europe.com



Benelux BV

Randstad 22-123
1316 BW Almere
The Netherlands
www.optoma.nl

 +31 (0) 36 820 0252
 +31 (0) 36 548 9052



Franța

Bâtiment E
81-83 avenue Edouard Vaillant
92100 Boulogne Billancourt, France

 +33 1 41 46 12 20
 +33 1 41 46 94 35
 savoptoma@optoma.fr



Spania

C/ José Hierro, 36 Of. 1C
28522 Rivas VaciaMadrid,
Spain

 +34 91 499 06 06
 +34 91 670 08 32



Germania

Wiesenstrasse 21 W
D40549 Düsseldorf,
Germany

 +49 (0) 211 506 6670
 +49 (0) 211 506 66799
 info@optoma.de

Scandinavia



Lerpeveien 25
3040 Drammen
Norway

 +47 32 98 89 90
 +47 32 98 89 99
 info@optoma.no

PO.BOX 9515
3038 Drammen
Norway

Coreea

WOOMI TECH.CO.,LTD.
4F, Minu Bldg.33-14, Kangnam-Ku,
Seoul,135-815, KOREA
korea.optoma.com

 +82+2+34430004
 +82+2+34430005



Japonia

東京都足立区綾瀬3-25-18
株式会社オーエス
コンタクトセンター: 0120-380-495

 info@os-worldwide.com
www.os-worldwide.com



Taiwan

12F., No.213, Sec. 3, Beixin Rd.,
Xindian Dist., New Taipei City 231,
Taiwan, R.O.C.
www.optoma.com.tw

 +886-2-8911-8600
 +886-2-8911-6550
 services@optoma.com.tw
asia.optoma.com



Hong Kong

Unit A, 27/F Dragon Centre,
79 Wing Hong Street,
Cheung Sha Wan,
Kowloon, Hong Kong

 +852-2396-8968
 +852-2370-1222
www.optoma.com.hk

China

5F, No. 1205, Kaixuan Rd.,
Changning District
Shanghai, 200052, China

 +86-21-62947376
 +86-21-62947375
www.optoma.com.cn



P/N:36.7D901G001-A