

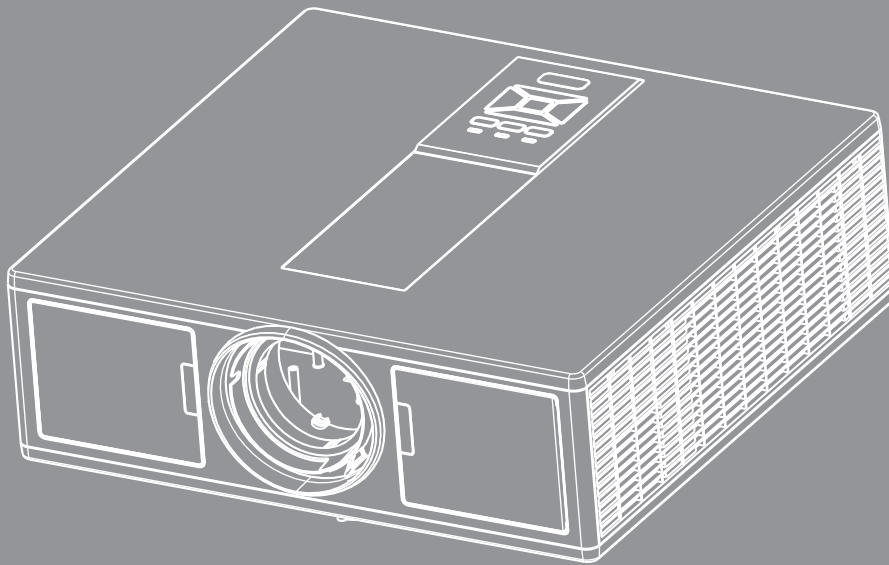

โปรเจกเตอร์ DLP®



สารบัญ

ความปลอดภัย	3
ประกาศเกี่ยวกับระเบียบ & ความปลอดภัย.....	5
บทนำ	8
สิ่งต่างๆ ในบรรจุภัณฑ์	8
ส่วนต่างๆ ของผลิตภัณฑ์.....	9
ตัวเครื่องหลัก.....	9
แผงควบคุม	10
การเชื่อมต่อ.....	11
รีโมทคอนโทรล.....	12
การตั้งค่าและการติดตั้ง.....	14
กำลังเชื่อมต่อแหล่งสัญญาณเข้ากับโปรเจ็กเตอร์	14
การเปิด/ปิดเครื่องโปรเจคเตอร์	16
ไฟแสดงสถานะการเตือน	17
การปรับภาพที่ฉาย	18
การควบคุมของผู้ใช้	21
การใช้แผงควบคุม.....	21
เมนูที่แสดงบนหน้าจอ.....	22
วิธีการใช้งาน.....	22
โครงสร้าง	23
รูปภาพ	27
หน้าจอ	29
การตั้งค่า.....	31
ระดับเสียง	32
ตัวเลือก	33
3D.....	36
LAN	37
ภาคผนวก	38
ปัญหาของโปรเจ็กเตอร์.....	38
วิธีใช้เว็บเบราว์เซอร์เพื่อควบคุมโปรเจ็กเตอร์ของคุณ	40
เครื่องมือควบคุมสำหรับห้องควบคุมของเครสตรอน	41
การติดตั้งและการทำความสะอาดตัวกรองฝุ่นเสริม	43
โหมดที่ใช้ร่วมกันได้	44
ตัวป้องกันการติดบนเพดาน	47
สำนักงานทั่วโลกของ Optoma	48

ความปลอดภัย

	สัญลักษณ์รูปสายฟ้าที่มีลูกศรอยู่ภายในสามเหลี่ยมด้านเท่า มีไว้เพื่อเตือนให้ผู้ใช้ทราบถึงผลกระทบที่มี "แรงดันไฟฟ้า ที่มีอันตราย" ซึ่งไม่มีฉนวนหุ้มอยู่ภายในผลิตภัณฑ์ ซึ่งอาจมีขนาด เพียงพอที่จะทำให้เกิดความเสี่ยงที่จะเกิดไฟฟ้าช็อตในบุคคลได้
	เครื่องหมายตกใจภายในสามเหลี่ยมด้านเท่า มีไว้เพื่อเตือนให้ผู้ใช้ทราบถึงขั้นตอนการทำงาน และการบำรุงรักษา (ซ่อมแซม) ที่สำคัญในคู่มือที่มาพร้อมกับ ผลิตภัณฑ์

คำเตือน: เพื่อลดความเสี่ยงของเหตุไฟไหม้ หรือไฟฟ้าช็อต ปล่อยให้อุปกรณ์สัมผัสถูกฝน หรือความชื้น มีแรงดันไฟฟ้าสูงที่มีอันตรายอยู่ด้านในตัวเครื่อง อย่าเปิดฝาตัวเครื่อง นำไปซ่อมแซมโดยช่างที่มีคุณสมบัติเท่านั้น

ข้อจำกัดการปล่อยพลังงานคลาส B

อุปกรณ์ดีจิตอลคลาส B นี้ มีคุณสมบัติสอดคล้องกับความต้องการทั้งหมดของระเบียบข้อบังคับของอุปกรณ์ที่ทำให้เกิดการรบกวนของแคว้นดา

ขั้นตอนเพื่อความปลอดภัยที่สำคัญ

1. อย่าปิดกันช่องเปิดสำหรับระบายอากาศ เพื่อให้มั่นใจถึงการดำเนินงานที่มีเสถียรภาพ ของโปรเจ็กเตอร์ และเพื่อป้องกันไม่ให้อุปกรณ์ร้อนเกินไป แนะนำให้ติดตั้งโปรเจ็กเตอร์ในสถานที่ซึ่งไม่มีการปิดกั้นเส้นทางของการระบายอากาศ ตัวอย่างเช่น อย่าวางโปรเจ็กเตอร์ไว้บนโต๊ะกาแฟที่มีสิ่งของมากมาย, โขฟา, เติง, ฯลฯ อย่าวางโปรเจ็กเตอร์ไว้ในสถานที่ซึ่งถูกห้อมล้อม เช่นชั้นหนังสือ หรือตู้ ซึ่งจำกัด การไหลเวียนของอากาศ
2. อย่าใช้โปรเจ็กเตอร์ใกล้หน้า หรือความชื้น เพื่อลดความเสี่ยงของเหตุไฟไหม้ และ/หรือไฟฟ้าช็อต อย่าวางโปรเจ็กเตอร์ถูกฝน หรือความชื้น
3. อย่าติดตั้งใกล้แหล่งกำเนิดความร้อน เช่น หม้อน้ำ เครื่องทำความร้อน เตาผิง หรือ อุปกรณ์อื่นๆ เช่นแอมพลิฟายที่ปลดปล่อยความร้อนออกมา
4. ทำความสะอาดด้วยผ้าแห้งเท่านั้น
5. ใช้เฉพาะอุปกรณ์ต่อพ่วง/อุปกรณ์เสริมที่ระบุโดยผู้ผลิตเท่านั้น
6. อย่าใช้เครื่อง ถ้าเครื่องเสียหายหรือผิดปกติ ความเสียหายผิดปกติทางกายภาพมีลักษณะดังนี้ (แต่ไม่จำกัดอยู่เพียง):
 - เครื่องตกพื้น
 - สายเพาเวอร์ชำพหลาย หรือปลั๊กเสียหาย
 - ของเหลวหกลงบนโปรเจ็กเตอร์
 - โปรเจ็กเตอร์สัมผัสถูกฝนหรือความชื้น
 - มีสิ่งของหล่นเข้าไปในโปรเจ็กเตอร์ หรือมีบางสิ่งภายในหลวมอย่าพยายามซ่อมแซมเครื่องด้วยตัวเอง การเปิดหรือการถอดฝาครอบออก อาจ ทำให้คุณสัมผัสถูกแรงดันไฟฟ้าสูง หรืออันตรายอื่นๆ
7. อย่าให้วัตถุหรือของเหลวเข้าไปในโปรเจ็กเตอร์ สิ่งเหล่านี้อาจสัมผัสถูกจุดที่มีแรงดันไฟฟ้าที่เป็นอันตราย หรือลัดวงจรขึ้นส่วน ซึ่งเป็นสาเหตุให้เกิดไฟไหม้ หรือไฟฟ้าช็อต
8. ดูที่ตัวเครื่องโปรเจ็กเตอร์ สำหรับเครื่องหมายที่เกี่ยวข้องกับความปลอดภัย
9. เครื่องควรได้รับการซ่อมแซมโดยช่างบริการที่เหมาะสมเท่านั้น

ข้อควรระวัง



โปรดปฏิบัติตามคำแนะนำ ข้อควรระวัง และการบำรุงรักษาทั้งหมดที่แนะนำในคู่มือผู้ใช้

- คำเตือน- อย่ามองเข้าไปในเลนส์ของโปรเจกเตอร์ในขณะที่แหล่งกำเนิดแสง ติดอยู่ แสงที่สว่างมาก อาจทำให้ตาของคุณบาดเจ็บได้
- คำเตือน - เพื่อลดความเสี่ยงของเหตุไฟไหม้ หรือไฟฟ้าช็อต อย่าให้ โปรเจกเตอร์นี้ถูกฝน หรือความชื้น
- คำเตือน - โปรดอย่าเปิด หรือถอดชิ้นส่วนโปรเจกเตอร์ เนื่องจากอาจทำให้ไฟฟ้าช็อต
- คำเตือน - โปรดอย่าเปิด หรือถอดชิ้นส่วนโปรเจกเตอร์ เนื่องจากอาจทำให้ไฟฟ้าช็อต

ต้องปฏิบัติ:

- ปิดและถอดปลั๊กเพาเวอร์จากเต้าเสียบ AC ก่อนที่จะทำความสะอาดผลิตภัณฑ์
- ใช้ผ้านุ่มเปียกหมาดๆ ขุนน้ำยาทำความสะอาดอย่างอ่อน เพื่อทำความสะอาดตัวเครื่อง
- ถอดปลั๊กเพาเวอร์จากเต้าเสียบ AC ถ้าไม่ได้ใช้ผลิตภัณฑ์เป็นระยะเวลานาน

ห้าม:

- ปิดกั้นสลีตและช่องเปิดต่างๆ บนเครื่องสำหรับการระบายอากาศ
- ใช้สารขัดทำความสะอาด ขี้ผึ้ง หรือตัวทำละลายเพื่อทำความสะอาดเครื่อง
- ใช้ภายใต้เงื่อนไขต่อไปนี้
 - ในสภาพแวดล้อมที่ร้อนจัด เย็นจัด หรือชื้น
 - ▶ ระดับน้ำทะเลถึง 6000 ฟุต
ความร้อนสูงสุด: สูงกว่า 35 องศาเซลเซียส
ความเย็นสูงสุด: ต่ำกว่า 5 องศาเซลเซียส
 - ▶ สูงกว่าระดับน้ำทะเล 6000 ฟุต
ความร้อนสูงสุด: สูงกว่า 30 องศาเซลเซียส
ความเย็นสูงสุด: ต่ำกว่า 5 องศาเซลเซียส
 - ▶ ความชื้นสูงสุด: มากกว่า 70% R.H. (ความชื้นสัมพัทธ์)
 - ในบริเวณที่อาจสัมผัสกับฝุ่นและสิ่งสกปรกในปริมาณมาก
 - ใกล้เครื่องใช้ใดๆ ที่สร้างสนามแม่เหล็กพลังงานสูง
 - ถูกแสงแดดโดยตรง

ข้อมูลเพื่อความปลอดภัยในการใช้ 3 มิติ

โปรดทำตามคำแนะนำและข้อควรระวังทั้งหมดตามที่แนะนำก่อนที่คุณหรือเด็ก ๆ ของคุณจะใช้ฟังก์ชัน 3 มิติ

คำเตือน

เด็กเล็กและเด็กวัยรุ่นอาจจะไวต่อปัญหาทางด้านสุขภาพซึ่งเกี่ยวข้องกับการชมภาพ 3D และจะต้องให้คำแนะนำอย่างใกล้ชิดในขณะที่ชมภาพสามมิติ

คำเตือนสำหรับผู้ที่มีอาการลมชักจากแสงและความเสี่ยงด้านสุขภาพอื่นๆ

- ผู้ชมบางรายอาจจะเกิดโรคลมชักหรือหมดสติในขณะที่ชมภาพหรือแสงที่มีการเคลื่อนไหวอย่างรวดเร็วจากการฉายภาพของโปรเจกเตอร์หรือวีดีโอเกม ถ้าหากคุณเคยมีอาการชักหรือครอบครัวของคุณมีประวัติการเป็นโรคลมชักหรือหมดสติ โปรดปรึกษาแพทย์ผู้เชี่ยวชาญก่อนใช้ฟังก์ชัน 3D
- ถึงแม้ว่าคุณหรือครอบครัวของคุณไม่มีประวัติโรคลมชักหรือหมดสติและยังไม่เคยได้รับการวินิจฉัยโรคก็อาจจะเกิดอาการลมชักจากแสงได้
- หญิงตั้งครรภ์, ผู้สูงอายุ, ผู้ที่ทานยาเพื่อรักษาโรคเป็นประจำ, ผู้ที่นอนพักผ่อนไม่เพียงพอหรือผู้ที่ดื่มแอลกอฮอล์ควรหลีกเลี่ยงการใช้ฟังก์ชัน 3D จากอุปกรณ์นี้
- ถ้าคุณมีอาการต่างๆ ดังต่อไปนี้ ให้หยุดชมภาพ 3D โดยทันทีและปรึกษาแพทย์ผู้เชี่ยวชาญ: (1) ตาพร่ามัว (2) ปวดหัวเล็กน้อย (3) มึนศีรษะ (4) การเคลื่อนไหวโดยไม่ได้ตั้งใจ อย่างเช่น กล้ามเนื้อดวงตากระตุก (5) มึนงง (6) คลื่นไส้ (7) สูญเสียการรับรู้ (8) อาการชัก (9) ปวดช่องท้อง และ/หรือ (10) งุนงงสับสน เด็กเล็กและเด็กวัยรุ่นน่าจะมีอาการเหล่านี้มากกว่าผู้ใหญ่ ผู้ปกครองควรตรวจดูเด็กๆ ของตนเองและสอบถามว่าพวกเขามีอาการเหล่านี้หรือไม่

- ในขณะที่ชมการฉายภาพ 3D อาจจะทำให้เกิดภาวะป่วยจากการเคลื่อนไหว, การรับรู้หลังจากได้รับผลกระทบ, ง่วงงงสับสน, ปวดตาและการสูญเสียการทรงตัวอย่างมั่นคง เราแนะนำว่าผู้ใช้ควรหยุดพักในการชมบ่อยครั้งเพื่อลดความน่าจะเป็นของอาการเหล่านี้ ถ้าหากดวงตาของคุณมีอาการบวมบวมถึงความเหนื่อยล้าหรือดวงตาแห้งหรือถ้าหากคุณมีอาการดังกล่าวข้างต้น หยุดการใช้อุปกรณ์ทันทีและไม่ควรใช้อุปกรณ์นี้ต่อโดยควรหยุดพักอย่างน้อยสามสิบนาทีหลังจากอาการเหล่านี้บรรเทา
- ในขณะที่ชมภาพ 3D โดยนั่งใกล้กับหน้าจอมากเกินไปเป็นเวลานานอาจจะทำให้การมองเห็นของคุณเสียหาย ระยะห่างในการชมที่เหมาะสมจะต้องมีระยะห่างอย่างน้อยสามเท่าจากความสูงของฉาก เราแนะนำว่าตรงนี้คือระดับของดวงตาของผู้ชมในการมองที่ฉาก
- ในขณะที่ชมภาพ 3D และสวมแว่นตา 3D เป็นเวลานานอาจจะก่อให้เกิดอาการปวดหัวหรือเหนื่อยล้า ถ้าหากคุณมีอาการปวดหัว, เหนื่อยล้าหรือมีน้ตื้นระเหย หยุดการชมภาพ 3D และควรพักผ่อน
- ห้ามใช้แว่นตา 3D สำหรับวัตถุประสงค์อื่นนอกเหนือจากการชมภาพ 3D เท่านั้น
- การสวมแว่นตา 3D เพื่อวัตถุประสงค์อื่นๆ (เช่น ใช้เป็นแว่นตา, แว่นกันแดด, แว่นตานิรภัย เป็นต้น) อาจจะเป็นอันตรายทางด้านร่างกายและอาจจะทำให้ความสามารถในการมองเห็นของคุณลดลง
- การชมภาพ 3D อาจจะเป็นสาเหตุให้เกิดความง่วงงงสับสนสำหรับผู้ชมบางราย ด้วยเหตุนี้ ห้ามวางโปรเจกเตอร์ 3D ไว้ใกล้บริเวณบันได, ตู, ระเบียงหรือใกล้วัตถุอื่นๆ ที่อาจจะทำให้สะดุด, ชน, ชนล้ม, ใต้รับบาดเจ็บหรือตกลงจากที่สูง

ลิขสิทธิ์

เอกสารฉบับนี้ ประกอบไปด้วยรูปภาพ, ภาพตัวอย่างและซอฟต์แวร์ทั้งหมดได้รับการคุ้มครองภายใต้กฎหมายลิขสิทธิ์ระหว่างประเทศ บริษัทของสงวนสิทธิ์ทั้งหมด ไม่ว่าคุณมีฉบับนี้หรือเนื้อหาต่างๆ ที่รวมอยู่ในคู่มือฉบับนี้ไม่สามารถทำซ้ำโดยไม่ได้รับอนุญาตเป็นลายลักษณ์อักษรจากผู้เขียน

© ลิขสิทธิ์ 2015

ข้อความปฏิเสธความรับผิดชอบ

ข้อมูลในเอกสารฉบับนี้อาจจะมีการเปลี่ยนแปลงโดยไม่แจ้งให้ทราบล่วงหน้า ผู้ผลิตจะไม่รับผิดชอบและรับประกันเกี่ยวกับเนื้อหาในเอกสารฉบับนี้และปฏิเสธความรับผิดชอบเป็นพิเศษในการรับประกันที่บ่งบอกโดยนัยตามวัตถุประสงค์เพื่อใช้ในการค้าหรือเหมาะสมสำหรับวัตถุประสงค์เฉพาะ ผู้ผลิตของสงวนสิทธิ์ในการเปลี่ยนแปลงเอกสารฉบับนี้และเปลี่ยนแปลงเนื้อหาแต่ละครั้งในเอกสารฉบับนี้โดยผู้ผลิตไม่จำเป็นต้องแจ้งให้บุคคลต่างๆ ทราบถึงการแก้ไขหรือเปลี่ยนแปลง

การรับรู้ในเครื่องหมายการค้า

Kensington คือเครื่องหมายการค้าที่ได้รับการจดทะเบียนในประเทศสหรัฐอเมริกาของบริษัท ACCO Brand Corporation พร้อมได้รับใบจดทะเบียนและใบคำร้องที่ส่งไปยังประเทศอื่นๆ ทั่วโลก

HDMI, โลโก้ HDMI Logo และ High-Definition Multimedia Interface คือเครื่องหมายการค้าหรือลงทะเบียนโดยใบอนุญาต HDMI จาก LLC ในประเทศสหรัฐอเมริกาและในประเทศอื่นๆ

IBM คือเครื่องหมายการค้าหรือเครื่องหมายการค้าที่ได้รับการจดทะเบียนของบริษัท International Business Machines จำกัด Microsoft, PowerPoint และ Windows คือเครื่องหมายการค้าหรือเครื่องหมายการค้าที่ได้รับการจดทะเบียนของบริษัท Microsoft

Adobe และ Acrobat คือเครื่องหมายการค้าหรือเครื่องหมายการค้าที่ได้รับการจดทะเบียนของบริษัท Adobe Systems Incorporated

DLP, DLP Link และโลโก้ DLP คือเครื่องหมายการค้าที่ได้รับการจดทะเบียนของ Texas Instruments และ BrilliantColor™ คือเครื่องหมายการค้าของบริษัท Texas Instruments

ชื่อสินค้าอื่นๆ ที่ใช้ในคู่มือการใช้งานฉบับนี้คือทรัพย์สินของเจ้าของชื่อสินค้านั้นๆ และเป็นสิ่งที่ได้รับการยอมรับ

ประกาศเกี่ยวกับระเบียบ & ความปลอดภัย

ภาคผนวกนี้ แสดงประกาศทั่วไปของโปรเจกเตอร์ของคุณ

ประกาศ FCC

อุปกรณ์นี้ได้รับการทดสอบ และพบว่าสอดคล้องกับข้อจำกัดสำหรับ อุปกรณ์ดิจิตอลคลาส B ซึ่งตรงกับส่วนที่ 15 ของกฎข้อบังคับ FCC ข้อจำกัดเหล่านี้ได้รับการออกแบบ เพื่อให้การป้องกันที่สมเหตุสมผลต่อ การรบกวนที่เป็นอันตรายในการติดตั้งบริเวณที่พักอาศัย อุปกรณ์นี้ สร้าง ใช้ และสามารถแผ่รังสีพลังงานความถี่วิทยุ และถ้าไม่ได้ติดตั้ง และใช้ตามที่ระบุในขั้นตอนการใช้งาน อาจก่อให้เกิดการรบกวนที่เป็น อันตรายต่อการสื่อสารทางวิทยุ

อย่างไรก็ตาม ไม่มีการรับประกันว่า การรบกวนจะไม่เกิดขึ้นในการติดตั้งแบบพิเศษ ถ้าอุปกรณ์เป็นสาเหตุให้เกิดการรบกวนที่เป็นอันตราย ต่อการรับคลื่นวิทยุ และโทรทัศน์ ซึ่งสามารถระบุได้โดยการปิดและ เปิดอุปกรณ์ ผู้ใช้ควรพยายามแก้ไขการรบกวนโดยใช้วิธีการหนึ่งหรือ หลายวิธีการต่อไปนี้ร่วมกัน:

- ปรับทิศทาง หรือเปลี่ยนตำแหน่งเสาอากาศรับสัญญาณ
- เพิ่มระยะห่างระหว่างอุปกรณ์และเครื่องรับ
- เชื่อมต่ออุปกรณ์ลงในเต้าเสียบในวงจรที่แตกต่างจากที่ใช้เชื่อมต่อกับเครื่องรับสัญญาณ
- ปรึกษาตัวแทนจำหน่าย หรือช่างเทคนิควิทยุ/โทรทัศน์ที่มี ประสบการณ์เพื่อขอความช่วยเหลือ

ประกาศ: สายที่มีฉนวนหุ้ม

การเชื่อมต่อทั้งหมดไปยังอุปกรณ์คอมพิวเตอร์อื่น ต้องทำโดยใช้ สายเคเบิลที่มีฉนวนหุ้ม เพื่อรักษาความสอดคล้องกับกฎข้อบังคับ FCC

ข้อควรระวัง

การเปลี่ยนแปลง หรือดัดแปลงใดๆ ที่ไม่ได้รับการรับรองอย่าง ชัดแจ้งจากผู้ผลิต อาจทำให้สิทธิ์ในการใช้คอมพิวเตอร์นี้ของผู้ใช้ ซึ่งได้รับจากคณะกรรมการการสื่อสารแห่งชาติ ถือเป็น โฆษะ

เงื่อนไขการทำงาน

อุปกรณ์นี้สอดคล้องกับส่วนที่ 15 ของกฎข้อบังคับ FCC การทำงาน เป็นไปตามเงื่อนไขสองข้อต่อไปนี้:

1. อุปกรณ์นี้ต้องไม่ก่อให้เกิดการรบกวนที่เป็นอันตราย และ
2. อุปกรณ์นี้ต้องสามารถทนต่อการรบกวนใดๆ ที่ได้รับ รวมทั้ง การรบกวนที่อาจก่อให้เกิดการทำงานที่ไม่พึงประสงค์

ประกาศ: ผู้ใช้ในประเทศแคนาดา

อุปกรณ์ดิจิตอลคลาส B นี้ สอดคล้องกับมาตรฐาน ICES-003 ของ แคนาดา

Remarque à l'intention des utilisateurs canadiens

Cet appareil numérique de la classe B est conforme a la norme NMB-003 du Canada.

การประกาศความสอดคล้องสำหรับประเทศ กลุ่ม EU

- ข้อกำหนด EMC ที่ 2004/108/EEC (รวมทั้งการแก้ไข)
- ข้อกำหนดแรงดันไฟฟ้าต่ำ 2006/95/EC
- ข้อกำหนด R & TTE ที่ 1999/5/EC (ถ้าผลิตภัณฑ์มีฟังก์ชัน RF)

ขั้นตอนการทิ้งผลิตภัณฑ์



อย่าทิ้งอุปกรณ์อิเล็กทรอนิกส์นี้ลงในถังขยะ ธรรมดา เพื่อเป็นการลดมลพิษให้เกิดขึ้นน้อยที่สุด และป้องกันสิ่งแวดล้อมของโลก โปรดนำอุปกรณ์นี้ ไปรีไซเคิล

หมายเหตุเพื่อความปลอดภัย

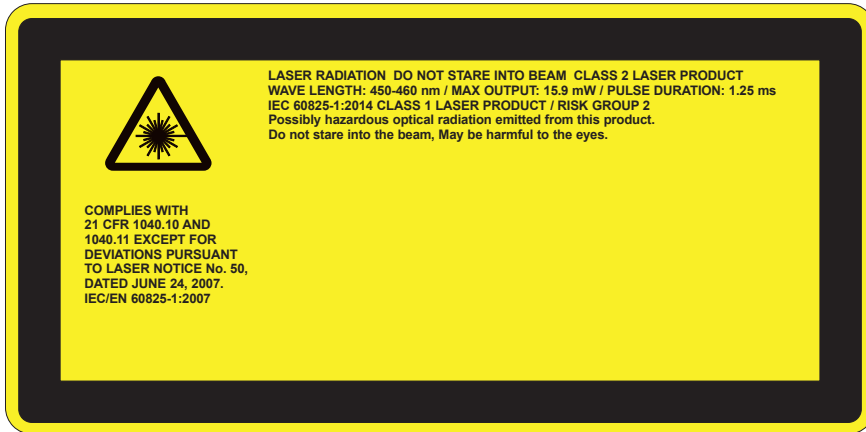

! คำเตือน

- สินค้านี้ได้รับการแบ่งแยกประเภทตาม Class 2 ของมาตรฐาน IEC 60825-1:2007 และยังคงคล้องกับ 21 CFR 1040.10 และ 1040.11 ยกเว้นสำหรับการเบี่ยงเบนนอกเส้นทางของเลเซอร์ หมายเลขแจ้งเตือน 50, ลงวันที่ 24 มิถุนายน 2007 มาตรฐาน IEC 60825-1:2014: สินค้าเลเซอร์ คลาส 1 - ความเสี่ยงกลุ่มที่ 2
- ป้ายคำอธิบายจะแสดงข้อมูลทั้งหมดของพลังงานเลเซอร์
- โพรเจกเตอร์เครื่องนี้ประกอบไปด้วยโมดูลเลเซอร์คลาส 4 การถอดประกอบและการปรับเปลี่ยนเป็นสิ่งที่อันตรายและห้ามกระทำการดังกล่าว.
- การใช้งานหรือการปรับเปลี่ยนที่ไม่ได้ระบุเอาไว้ในคู่มือการใช้งานของผู้ใช้อาจจะก่อให้เกิดความเสี่ยงของการแพร่กระจายของรังสีเลเซอร์ที่เป็นอันตราย
- ห้ามแกะหรือถอดประกอบเครื่องโปรเจกเตอร์ซึ่งตรงนี้อาจจะก่อให้เกิดความเสียหายจากการแพร่กระจายของรังสีเลเซอร์
- ห้ามจ้องไปที่ลำแสงในขณะที่โปรเจกเตอร์เปิดเครื่องอยู่ แสงสว่างอาจจะทำให้ดวงตาได้รับความเสียหายอย่างถาวร
- ในขณะที่เปิดเครื่องโปรเจกเตอร์ ตรวจสอบจนมั่นใจว่าไม่มีใครอยู่ในขอบเขตการยิงแสงและมองตรงมาที่เลนส์
- การไม่ปฏิบัติตามการควบคุม, การปรับเปลี่ยนหรือขั้นตอนการใช้งานอาจจะทำให้เกิดความเสียหายจากการแพร่กระจายของรังสีเลเซอร์
- ศึกษาอย่างเพียงพอเกี่ยวกับการประกอบ, การใช้งานและการบำรุงรักษารวมถึงรับทราบถึงคำเตือนเกี่ยวกับการระมัดระวังไว้วงหน้าเพื่อหลีกเลี่ยงการแพร่กระจายของเลเซอร์และสิ่งอื่นที่เกินกว่าขีดจำกัดการยิงแสงในสินค้าคลาส 2
- โพรเจกเตอร์เครื่องนี้คืออุปกรณ์เลเซอร์คลาส 2 ซึ่งปฏิบัติตามมาตรฐาน IEC 60825-1:2007 และ CFR 1040.10 and 1040.11
- สินค้าเลเซอร์คลาส 2, ห้ามจ้องไปที่ลำแสงเลเซอร์
- โพรเจกเตอร์เครื่องนี้ประกอบไปด้วยโมดูลเลเซอร์คลาส 4 การถอดประกอบและการปรับเปลี่ยนเป็นสิ่งที่อันตรายและห้ามกระทำการดังกล่าว.
- การใช้งานหรือการปรับเปลี่ยนที่ไม่ได้ระบุเอาไว้ในคู่มือการใช้งานของผู้ใช้อาจจะก่อให้เกิดความเสี่ยงของการแพร่กระจายของรังสีเลเซอร์ที่เป็นอันตราย
- ห้ามแกะหรือถอดประกอบเครื่องโปรเจกเตอร์ซึ่งตรงนี้อาจจะก่อให้เกิดความเสียหายจากการแพร่กระจายของรังสีเลเซอร์
- ห้ามจ้องไปที่ลำแสงในขณะที่โปรเจกเตอร์เปิดเครื่องอยู่ แสงสว่างอาจจะทำให้ดวงตาได้รับความเสียหายอย่างถาวร
- การไม่ปฏิบัติตามการควบคุม, การปรับเปลี่ยนหรือขั้นตอนการใช้งานอาจจะทำให้เกิดความเสียหายจากการแพร่กระจายของรังสีเลเซอร์
- ศึกษาอย่างเพียงพอเกี่ยวกับการประกอบ, การใช้งานและการบำรุงรักษารวมถึงรับทราบถึงคำเตือนเกี่ยวกับการระมัดระวังไว้วงหน้าเพื่อหลีกเลี่ยงการแพร่กระจายของเลเซอร์และสิ่งอื่นที่เกินกว่าขีดจำกัดการยิงแสงในสินค้าคลาส 2

บทนำ

สิ่งต่างๆ ในบรรจุภัณฑ์

แกะหีบห่อ และตรวจสอบสิ่งต่างๆ ภายในกล่อง เพื่อให้แน่ใจว่าชิ้นส่วนทั้งหมดที่แสดงด้านล่างอยู่ในกล่อง ถ้ามีบาง สิ่งหายไป โปรดติดต่อศูนย์บริการลูกค้าที่ใกล้ที่สุด

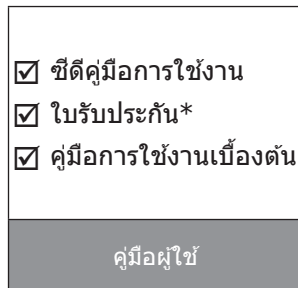
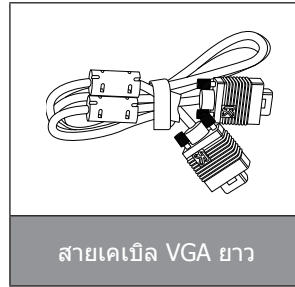
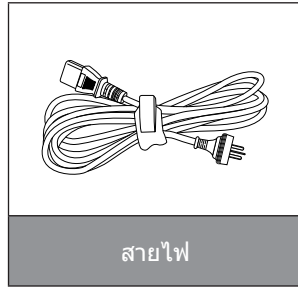
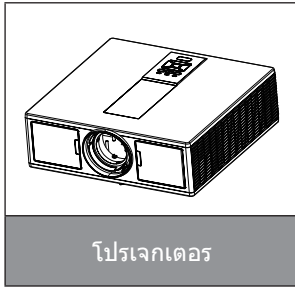

หมายเหตุ: * สำหรับข้อมูลการรับประกันสำหรับผู้ใช้งานในแถบทวีปยุโรป โปรดดูข้อมูลเพิ่มเติมที่ www.optomaeurope.com. เนื่องจากการรับประกันมีการปรับใช้แตกต่างกันในแต่ละประเทศ, ในบางภูมิภาคอาจจะมีอุปกรณ์เสริมที่แตกต่างกัน

บทนำ

ส่วนต่างๆ ของผลิตภัณฑ์

ตัวเครื่องหลัก

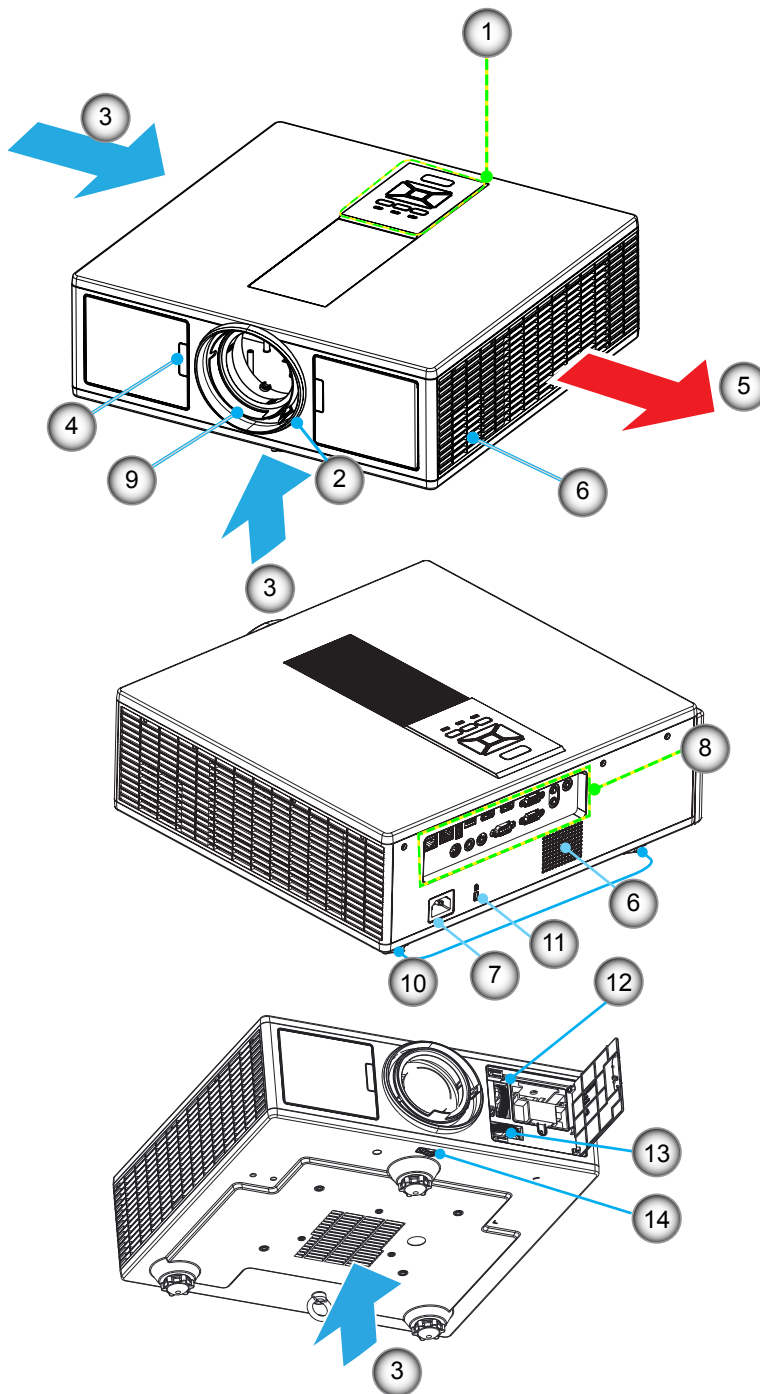

หมายเหตุ: อย่าให้มีสิ่งกีดขวางบริเวณช่องลมนำเข้าและช่องระบายอากาศของเครื่องโปรเจ็กเตอร์

ไม่	รายการ	ไม่	รายการ
1.	แป้นพิมพ์	8.	ขั้วต่อ อินพุต/เอาต์พุต
2.	แหวนโฟกัส	9.	เลนส์
3.	เครื่องระบายอากาศ (เข้า)	10.	ปรับระดับการเอียงขาตั้ง
4.	ตัวรับ IR	11.	ตัวล็อก Kensington
5.	เครื่องระบายอากาศ (ออก)	12.	ปรับตำแหน่งเลนส์ (แนวตั้ง)
6.	ลำโพง	13.	ปรับตำแหน่งเลนส์ (แนวนอน)
7.	ช่องเสียบเพาเวอร์	14.	ตัวล็อกเลนส์

บทนำ

แผงควบคุม

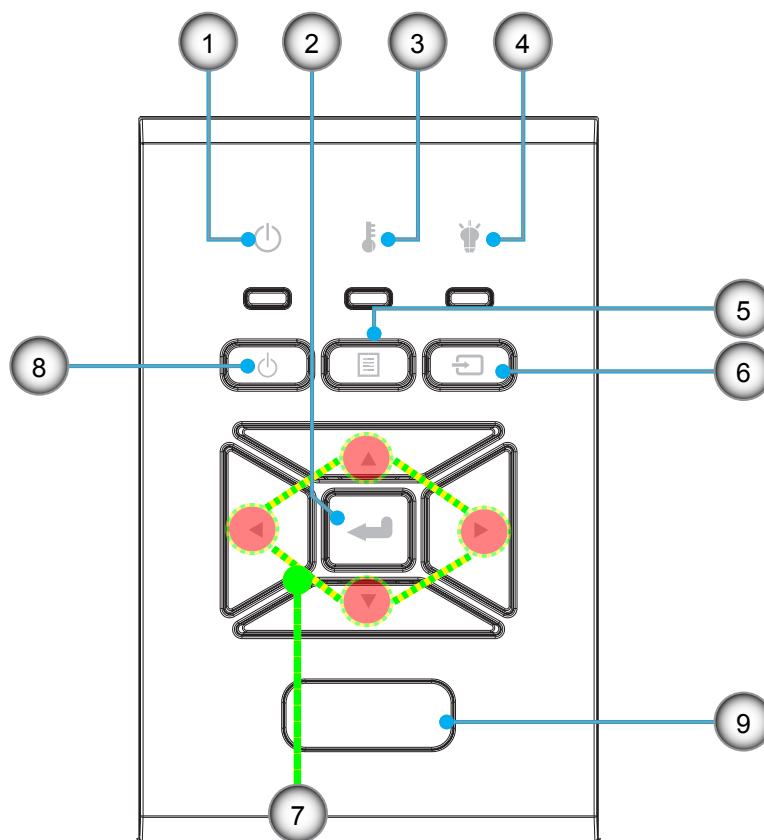

ไม่	รายการ
1.	ไฟ LED แสดงสถานะเปิดใช้งาน/ สแตนด์บาย
2.	ปุ่ม
3.	ไฟ LED อุณหภูมิ
4.	LED หลอด
5.	เมนู

ไม่	รายการ
6.	สัญญาณ
7.	ปุ่มเลือก 4 ทิศทาง
8.	ปุ่มเปิดเครื่อง/สแตนด์บาย
9.	ตัวรับ IR

บทนำ

การเชื่อมต่อ

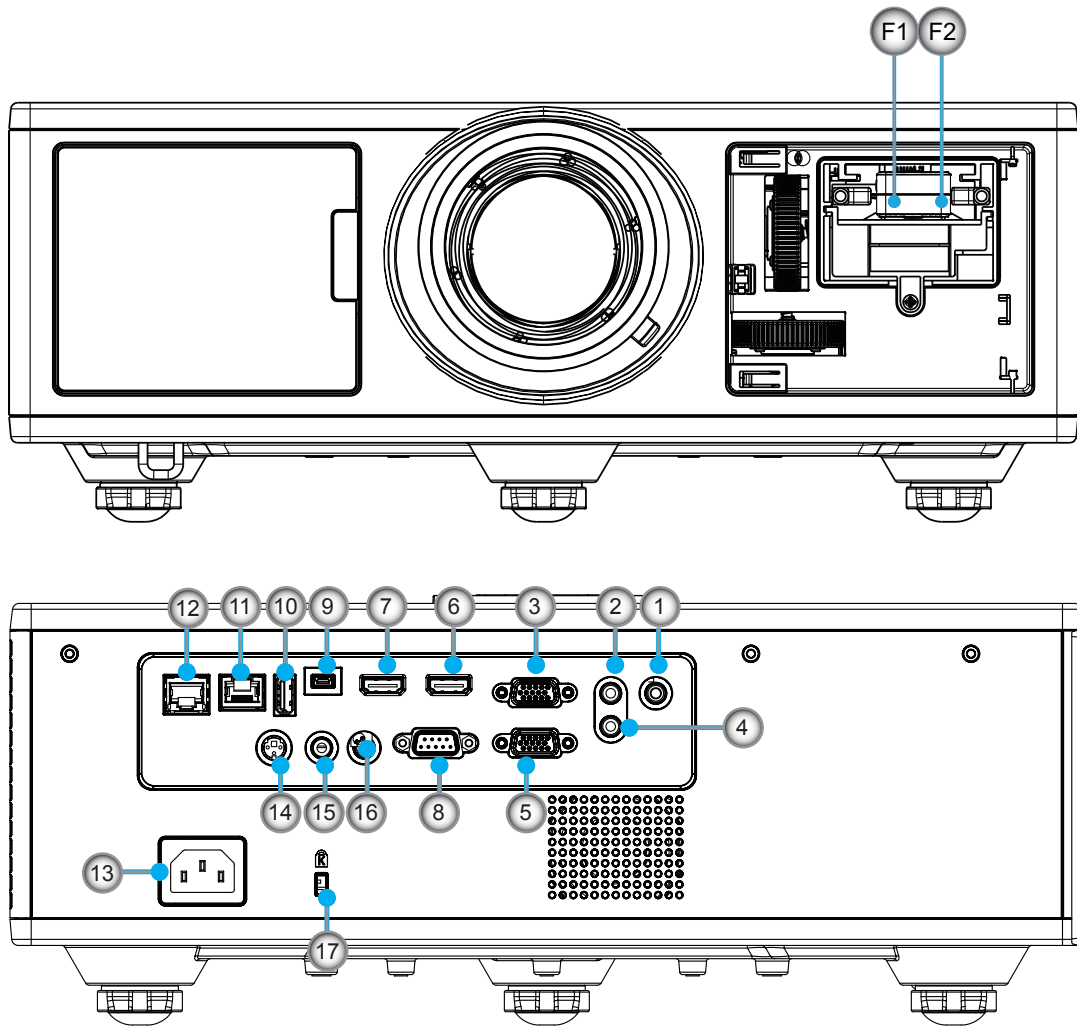

ไม่	รายการ
1.	ช่องเสียบไมโครโฟน
2.	ช่องเสียบ Audio In
3.	ช่องเสียบ VGA In/YPbPr
4.	ช่องเสียบ Audio Out
5.	ขั้วต่อ VGA Out
6.	ขั้วต่อ HDMI 1
7.	ขั้วต่อ HDMI 2/MHL
8.	ขั้วต่อ RS232C
9.	ช่องเสียบ USB-B mini
10.	ช่องเสียบ USB กระแสไฟนำออก (5 V ---1.5 A)

ไม่	รายการ
11.	ช่องเสียบ HDBaseT (ในบางรุ่น)
12.	RJ45
13.	ช่องเสียบเพาเวอร์
14.	ขั้วต่อเอาต์ซิงค์ 3D (5 โวลต์)
15.	ช่องเสียบรีโมทแบบต่อสาย
16.	ช่องเสียบตัวส่งกระแสไฟ 12 V
17.	ตัวล็อก Kensington
F1	ขั้วต่อ HDMI 3/MHL
F2	พาวเวอร์ USB

บทนำ

รีโมทคอนโทรล

ไม่	รายการ
1.	เปิดเครื่อง XX การเปิดการใช้งานโปรเจคเตอร์
2.	การแก้ไขเรขาคณิต เปิดเมนูการแก้ไขเรขาคณิต
3.	F1: รูปแบบการทดสอบ แสดงรูปแบบการทดสอบ
4.	โหมดการแสดงผล เลือกโหมดแสดง
5.	ปุ่มเลือก 4 ทิศทาง เลือกตัวเลือกหรือทำการแก้ไข
6.	ข้อมูล แสดงข้อมูลของโปรเจคเตอร์
7.	F3: การจับคู่สี เปิดเมนูการตั้งค่าการจับคู่สี
8.	เลือกแหล่งสัญญาณนำเข้า เลือกสัญญาณนำเข้า
9.	เมนู เปิดเมนู OSD วิธีการปิดเมนู OSD กดปุ่ม "Menu" อีกครั้ง
10.	ควบคุมระดับเสียง +/- เพิ่ม/ลดระดับเสียง
11.	ค้าง เปลี่ยนภาพที่ฉายอยู่
12.	รูปแบบ เลือกรูปแบบโปรเจคเตอร์
13.	VGA สลับไปยังแหล่งสัญญาณ VGA
14.	HDMI 1 สลับไปยังแหล่งสัญญาณ HDMI1
15.	HDBaseT (ในบางรุ่น) สลับไปยังแหล่งสัญญาณ HDBaseT
16.	สามมิติ สลับไปยังแหล่งสัญญาณ 3D
17.	ปิด ปิดการใช้งานโปรเจคเตอร์
18.	เมนู PIP/PBP เปิดเมนู PIP/PBP
19.	F2: การตั้งค่า LAN เปิดเมนูการตั้งค่า LAN

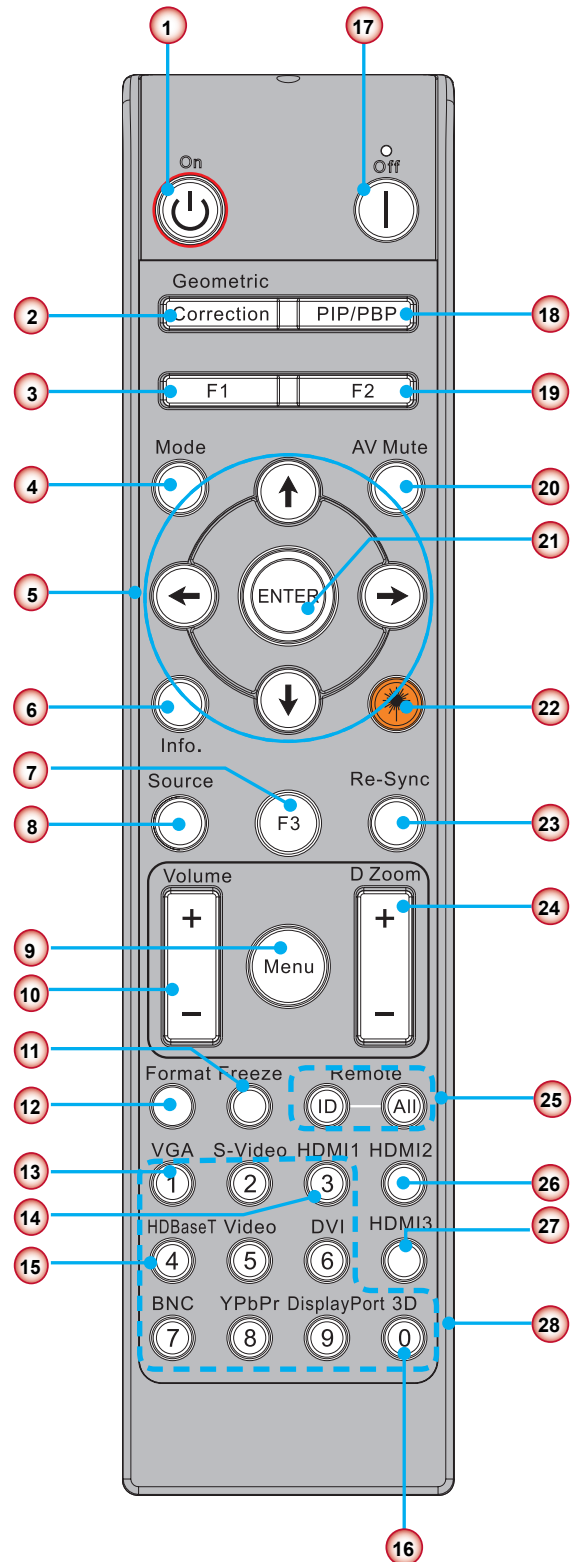

หมายเหตุ: บางปุ่มอาจจะไม่สามารถใช้งานได้บางรุ่นซึ่งไม่รองรับการทำงานเหล่านี้

การตั้งค่าและการติดตั้ง

ไม่	รายการ
20.	ปิดเสียง AV ปิด/เปิดเสียงและภาพชั่วคราว
21.	ป้อน ยืนยันการเลือกรายการของคุณ
22.	เลเซอร์ ใช้เป็นตัวชี้เลเซอร์
23.	ซิงค์ใหม่ ซิงโครไนซ์โปรเจกเตอร์ไปยังสัญญาณเข้าโดยอัตโนมัติ
24.	ซูมดิจิทัล +/- ซูมเข้า/ออกของภาพที่ฉายอยู่
25.	ID ของรีโมท/รีโมททั้งหมด ตั้ง ID ของรีโมทคอนโทรล
26.	HDMI 2 สลับไปยังแหล่งสัญญาณ HDMI 2
27.	HDMI 3 (ดองเกิล) สลับไปยังแหล่งสัญญาณ HDMI 3 (ดองเกิล)
28.	แผงปุ่มตัวเลข (0 ~ 9) ใช้ปุ่มตัวเลข "0 ~ 9"

การตั้งค่าและการติดตั้ง

กำลังเชื่อมต่อแหล่งสัญญาณเข้ากับโปรเจ็กเตอร์ เชื่อมต่อไปยังคอมพิวเตอร์/โน้ตบุ๊ก

หมายเหตุ:

เนื่องจากการใช้งานที่แตก ต่างกันในแต่ละ ประเทศ บางภูมิภาค อาจมีอุปกรณ์เสริมที่ แตกต่างกัน
(*) อุปกรณ์เสริมซื้อเพิ่ม

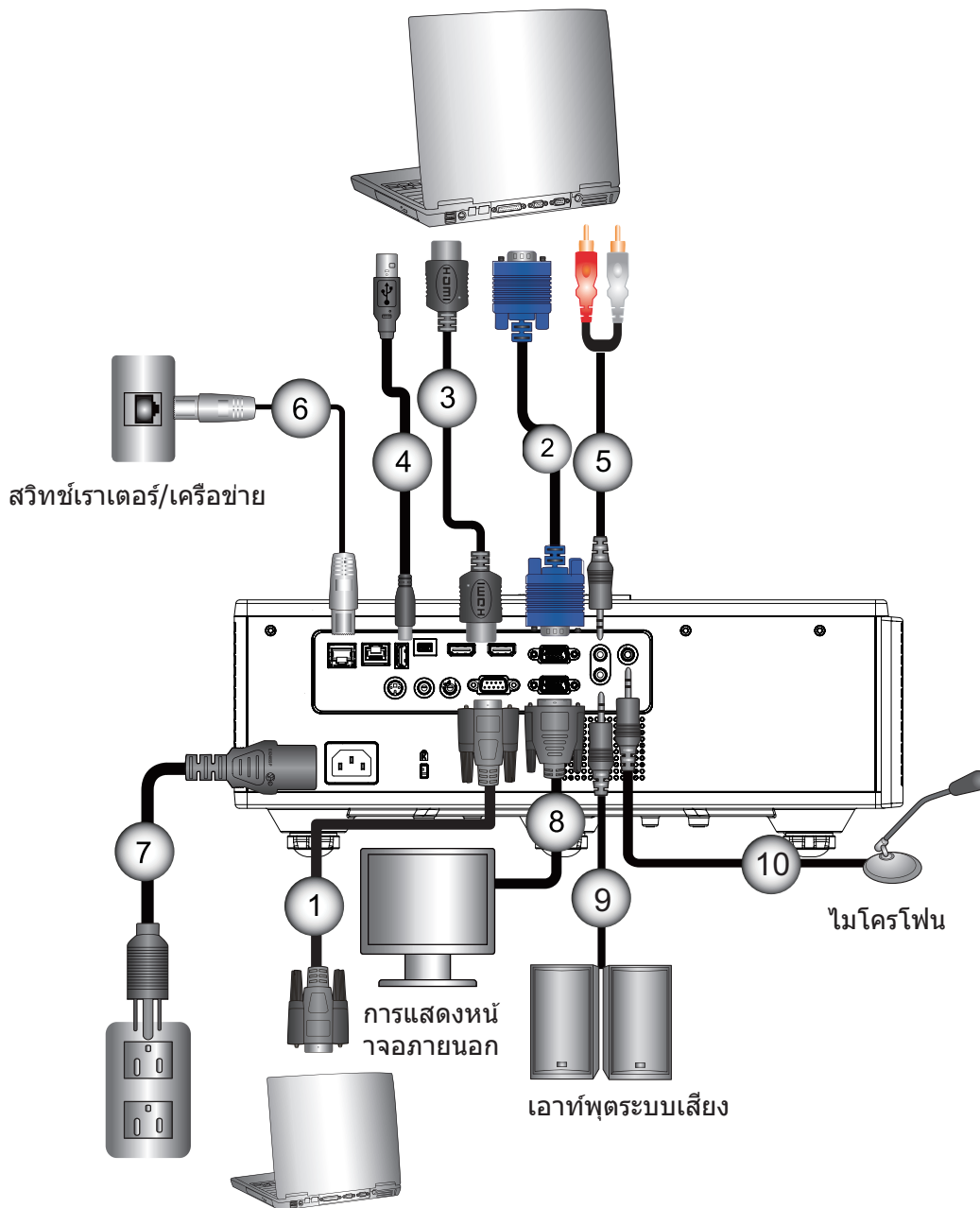

ไม่	รายการ
1.	สายเคเบิล RS232
2.	สายเคเบิล VGA ยาว
3.	สายเคเบิล HDMI
4.	สายเคเบิล USB
5.	สาย Audio In

ไม่	รายการ
6.	สาย RJ45
7.	สายไฟ
8.	สาย VGA Out
9.	สาย Audio Out
10.	สายเคเบิลไมโครโฟน

การตั้งค่าและการติดตั้ง

เชื่อมต่อไปยังแหล่งสัญญาณวิดีโอ

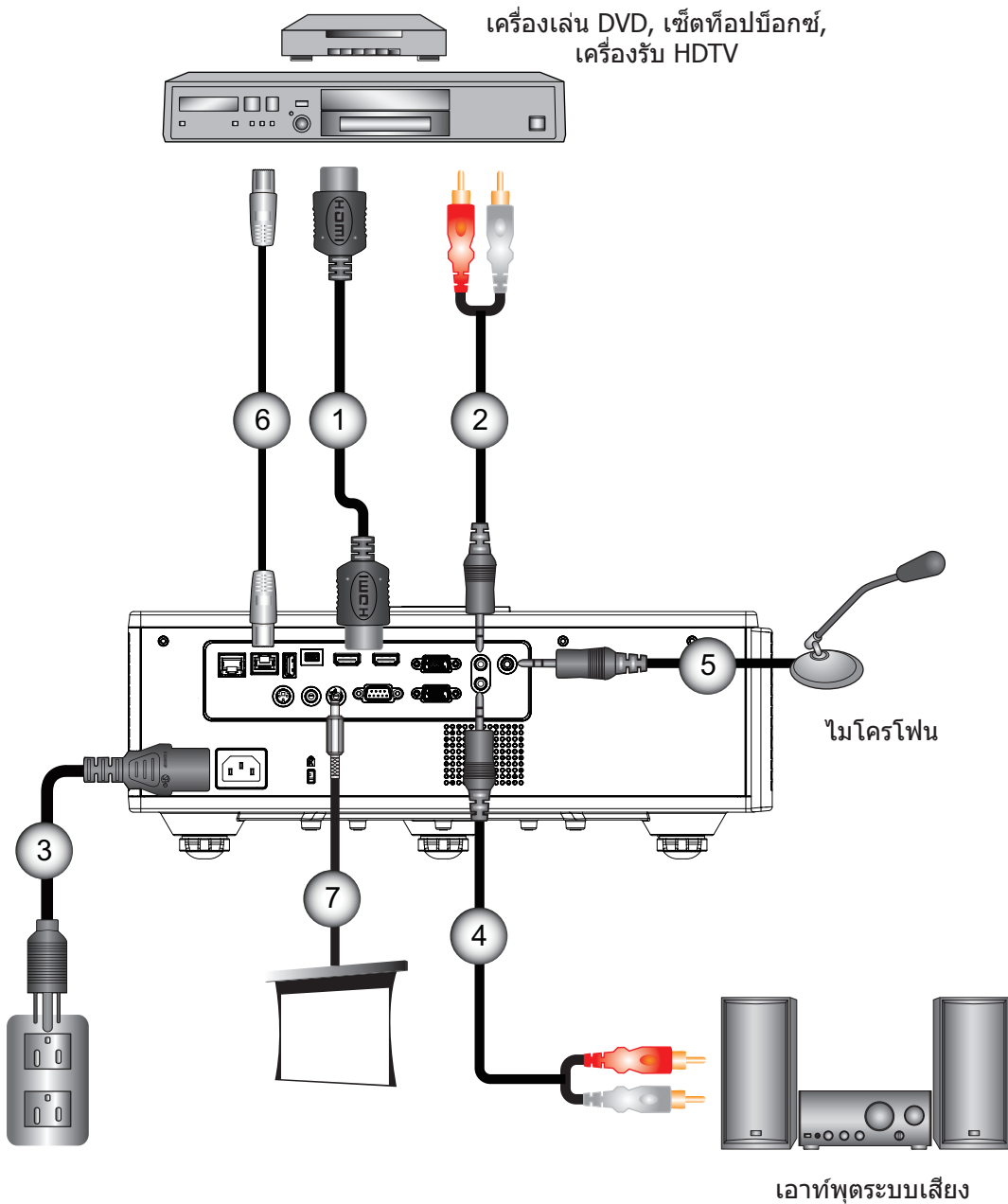

ไม่	รายการ	ไม่	รายการ
1.	สายเคเบิล HDMI	5.	สายเคเบิลไมโครโฟน
2.	สาย Audio In	6.	สาย RJ-45 (สาย Cat5)
3.	สายไฟ	7.	แฉีก 12 V DC
4.	สาย Audio Out	8.	สาย HDMI3/MHL

หมายเหตุ:

เนื่องจากการใช้งานที่แตก ต่างกันในแต่ละ ประเทศ บางภูมิภาค อาจมีอุปกรณ์เสริมที่ แตกต่างกัน
(*) อุปกรณ์เสริมซื้อเพิ่ม

การตั้งค่าและการติดตั้ง

การเปิด/ปิดเครื่องโปรเจคเตอร์

การเปิดโปรเจ็กเตอร์

1. เชื่อมต่อสายพาวเวอร์และสายสัญญาณอย่างแน่นหนา ในขณะที่เชื่อมต่อ, LED เปิด/สแตนด์บายจะเปลี่ยนเป็นสีแดง
2. เปิดหลอดไฟโดยกดปุ่ม "⏻" ไม่ว่าที่ตัวเครื่องโปรเจ็กเตอร์หรือที่รีโมท ในตอนนี้ ไฟ LED แสดงสถานะสีฟ้าของพาวเวอร์/สแตนด์บายจะติด ①

หน้าจอเปิดเครื่องจะแสดงขึ้นมาประมาณ 6 วินาที

3. เปิดเครื่อง และเชื่อมต่อแหล่งสัญญาณที่คุณต้องการแสดงบนหน้าจอ (คอมพิวเตอร์, โน้ตบุ๊ก, เครื่องเล่นวิดีโอ, ฯลฯ) โปรเจ็กเตอร์จะตรวจจับ แหล่งสัญญาณโดยอัตโนมัติ

- ▶ คุณเชื่อมต่อแหล่งสัญญาณหลายตำแหน่งพร้อมกัน กดปุ่ม "INPUT" บนแผงควบคุมเพื่อสลับเปลี่ยนแหล่งสัญญาณนำเข้าต่างๆ

หมายเหตุ: เมื่อโหมดพาวเวอร์อยู่ในโหมดสแตนด์บาย (ใช้พลังงานต่ำกว่า 0.5 วัตต์) VGA เอ้าท์พุท/รีโมทต่อสาย/LAN จะปิดการทำงานเมื่อโปรเจ็กเตอร์เข้าสู่โหมดสแตนด์บาย ระบบเสียงแบบวนรอบจะเปิดใช้งานในโหมดสแตนด์บาย การควบคุม HDBaseT จะปิดการทำงานในโหมดสแตนด์บาย

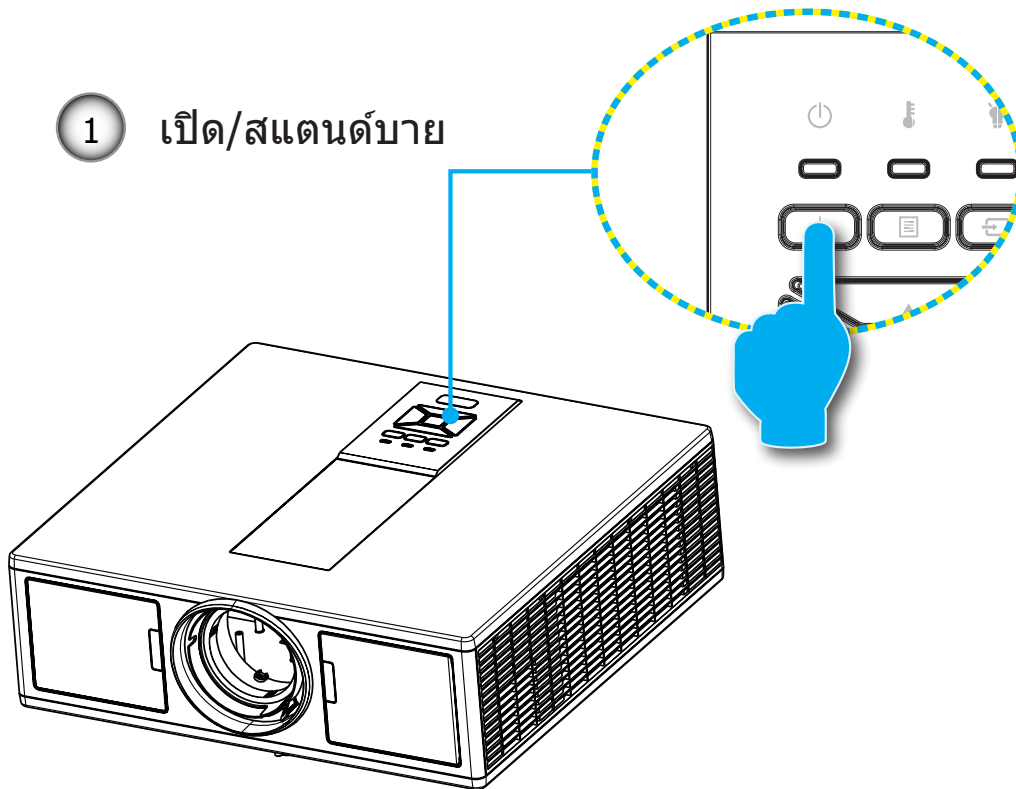

หมายเหตุ: เปิดโปรเจ็กเตอร์ก่อน จากนั้นเลือกแหล่งสัญญาณ

การตั้งค่าและการติดตั้ง

การปิดโปรเจ็กเตอร์

- กดปุ่ม "⏻" บนรีโมทคอนโทรล หรือบนแผงควบคุม เพื่อปิด โปรเจ็กเตอร์ ข้อความต่อไปนี้จะแสดงบนหน้าจอ



- กดปุ่ม "⏻" อีกครั้งเพื่อยืนยัน มิเช่นนั้นข้อความจะหายไปหลังจากผ่านไป 10 วินาที เมื่อคุณกดปุ่ม "⏻" เป็นครั้งที่สอง พัดลมของระบบระบายความร้อนจะเริ่มทำงานและโปรเจ็กเตอร์จะปิดการทำงาน
- พัดลมทำความเย็นจะทำงานต่อไปเป็นเวลาประมาณ 4 วินาที เพื่อให้เครื่องเย็นลง และ LED เปิด/สแตนด์บายจะกะพริบเป็นสีแดง เมื่อไฟ LED เปิด/สแตนด์บาย ติดเป็นสีแดงต่อเนื่อง, โปรเจ็กเตอร์ได้เข้าสู่โหมดสแตนด์บาย ถ้าคุณต้องการเปิดโปรเจ็กเตอร์ใหม่ คุณต้องรอนกระทั่งโปรเจ็กเตอร์เสร็จสิ้นกระบวนการทำความเย็นและเข้าสู่โหมดสแตนด์บาย แล้ว เมื่ออยู่ในโหมดสแตนด์บาย, เพียงกดปุ่ม "⏻" เพื่อเริ่ม โปรเจ็กเตอร์ใหม่
 - ถอดสายเพาเวอร์จากเต้าเสียบไฟฟ้าและโปรเจ็กเตอร์

ไฟแสดงสถานะการเตือน

ข้อความสายไฟ LED

เมื่อไฟแสดงสถานะการเตือน (ดูด้านล่าง) ติด, โปรเจ็กเตอร์จะปิดเครื่องโดยอัตโนมัติ:

- ❖ ไฟ LED แสดงสถานะที่ "LAMP" จะติดสว่างเป็นสีแดงและ/หรือ ถ้าไฟ LED แสดงสถานะของ "TEMP" ติดสว่างเป็นสีแดง
- ❖ ไฟ LED แสดงสถานะที่ "TEMP" จะติดสว่างเป็นสีแดง ตรงนี้บ่งบอกว่าโปรเจ็กเตอร์มีความร้อนสูงเกินไปภายใต้สภาพการใช้งานปกติ โปรเจ็กเตอร์ควรเปิดใช้งานได้ตามปกติ
- ❖ ไฟ LED แสดงสถานะที่ "TEMP" กระพริบเป็นสีแดง

ถอดปลั๊กสายเพาเวอร์จากโปรเจ็กเตอร์, รอเป็นเวลา 30 วินาที และ ลองอีกครั้ง ถ้าไฟแสดงสถานะการเตือนติดขึ้นอีกครั้ง โปรดติดต่อศูนย์บริการที่ใกล้คุณที่สุด เพื่อขอความช่วยเหลือ

ข้อความ	⏻		ไฟ LED อุณหภูมิ	LED หลอด
	ไฟ LED แสดงพาวเวอร์	ไฟ LED สแตนด์บาย		
	แดง	น้ำเงิน	แดง	แดง
สถานะสแตนด์บาย (LAN ปิดการใช้งาน)	เปิด			
สถานะสแตนด์บาย (LAN เปิดการใช้งาน)	เปิด	เปิด		
เปิดเครื่อง XX		เปิด		
ไฟเตือนติดสว่าง	กะพริบ			
ข้อผิดพลาด (Power Good NG)			เปิด	เปิด
ผิดพลาด (พัดลมไม่ทำงาน)			กะพริบ	
ผิดพลาด (อุณหภูมิเกิน)			เปิด	
ผิดพลาด (LDไม่ทำงาน)				เปิด

การตั้งค่าและการติดตั้ง

การปรับภาพที่ฉาย

การปรับความสูงของโปรเจ็กเตอร์

โปรเจ็กเตอร์มีขาปรับระดับให้ สำหรับปรับความสูงของภาพ

1. ค้นหาขาปรับตำแหน่งที่คุณต้องการปรับ ที่ข้างใต้ของ โปรเจ็กเตอร์
2. หมุนวงแหวนปรับตามเข็มนาฬิกาถ้าต้องการยกโปรเจ็กเตอร์ให้สูงขึ้นหรือหมุนทวนเข็มนาฬิกาเพื่อลดระดับของโปรเจ็กเตอร์ลง ทำซ้ำจนกว่าจะได้ระดับที่ต้องการ

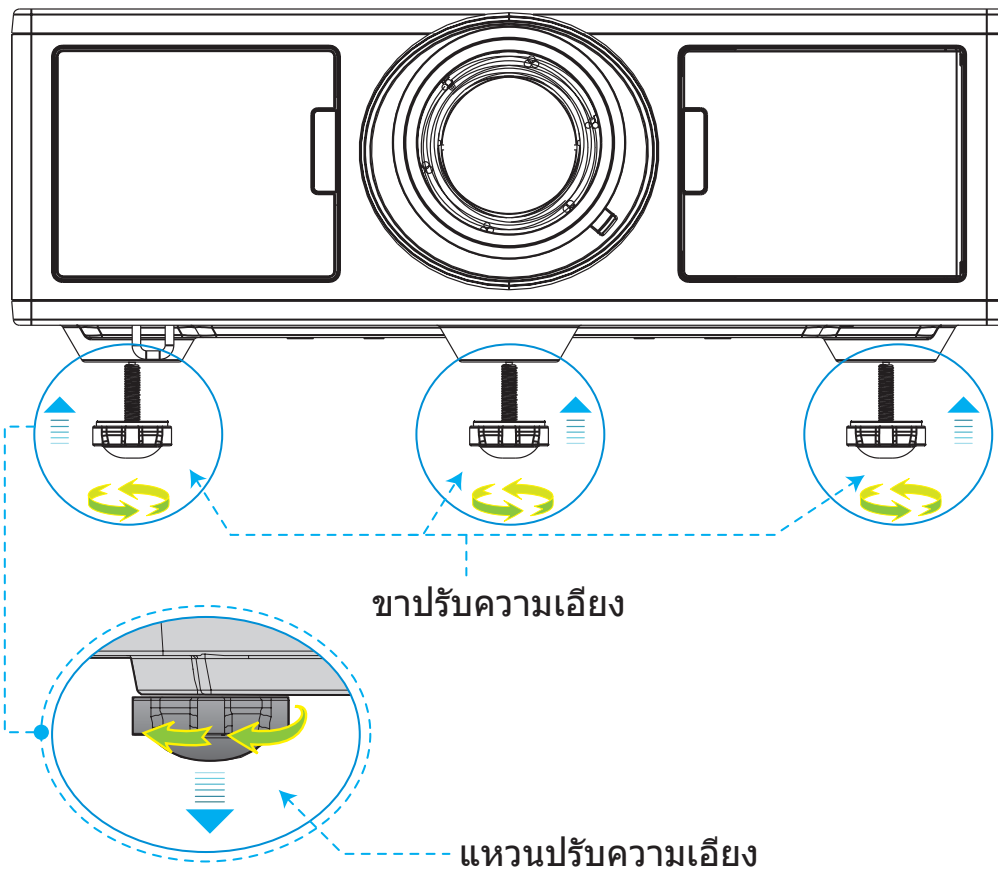

การตั้งค่าและการติดตั้ง

การซูมและโฟกัส

1. วิธีการปรับขนาดภาพ หมุนลูกบิดซูมตามเข็มนาฬิกาหรือทวนเข็มนาฬิกาเพื่อเพิ่มขนาดของภาพที่ฉายออกไป
2. วิธีการปรับโฟกัส หมุนลูกบิดโฟกัสตามเข็มนาฬิกาหรือทวนเข็มนาฬิกาจนภาพคมชัดและอ่านได้อย่างง่ายดาย เครื่องโปรเจคเตอร์จะทำการโฟกัสในระยะห่างจาก 4.27 จนถึง 25.59 ฟุต (1.3 ถึง 7.8 เมตร)

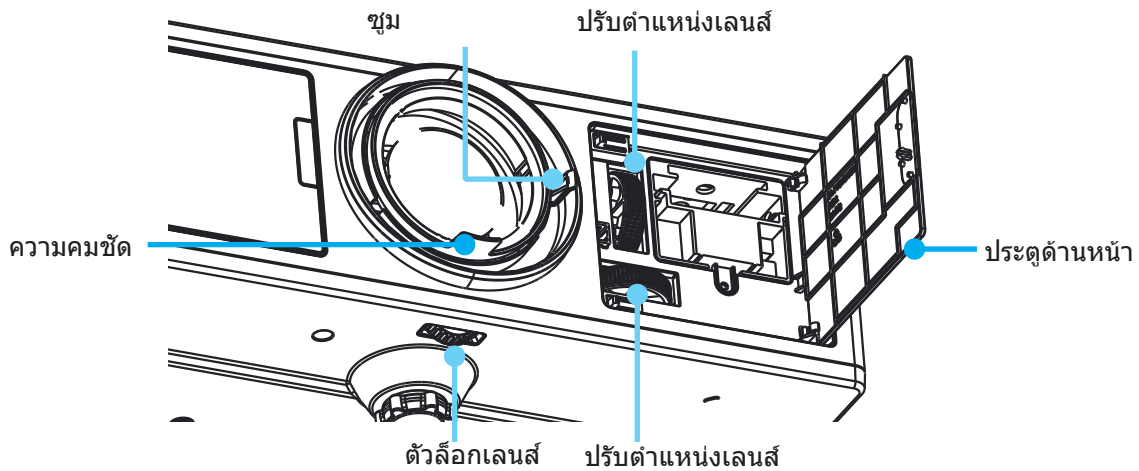

การปรับขนาดของภาพที่ฉาย (ทแยงมุม)

ขนาดของภาพจากเครื่องโปรเจคเตอร์มีขนาดตั้งแต่ 36 ถึง 300 นิ้ว (1.09 ~ 9.09 เมตร)

1. เปิดประตูด้านข้างของโปรเจคเตอร์
2. ปลดล็อกตัวล็อกเลนส์ ก่อนที่จะยกเลนส์
3. หมุนลูกบิดปรับเลนส์ตามแนวตั้ง/แนวนอนเพื่อยกเลนส์
4. หมุนตัวล็อกเลนส์ตามเข็มนาฬิกาเพื่อล็อกเลนส์ให้อยู่กับที่ (ลูกบิดยกเลนส์จะยังสามารถหมุนได้อยู่)
5. ปิดประตูด้านหน้าของโปรเจคเตอร์

หมายเหตุ: การหดเข้าออกของการยกเลนส์ได้รับการออกแบบมาเพื่อปรับมุมปกติ เมื่อเลนส์ได้รับการปรับตำแหน่งตรงกลางในแนวนอน เลนส์จะสามารถยกขึ้นตามแนวตั้งจนถึงจุดสูงสุด

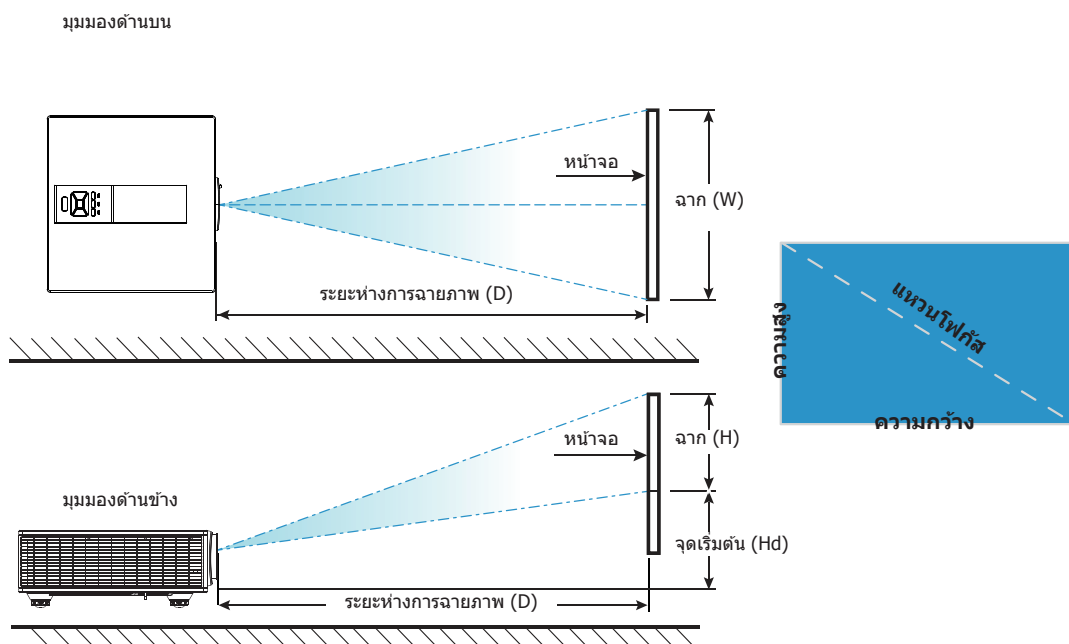

การตั้งค่าและการติดตั้ง

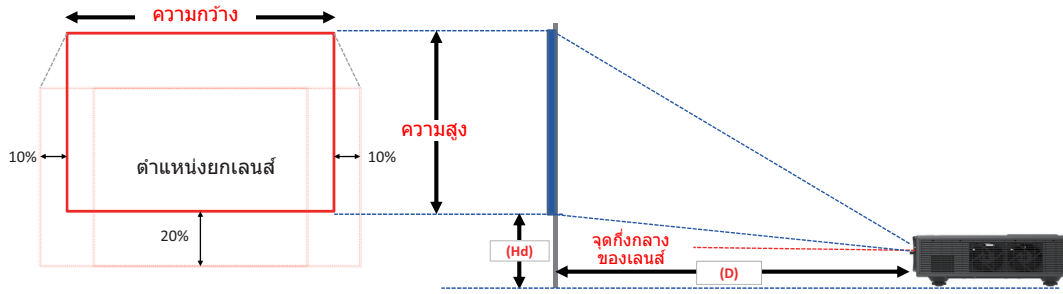

การชดเชยภาพ													
	ขนาดภาพ	ขนาดหน้าจอ W x H				ระยะห่างการฉายภาพ (D)				จุดเริ่มต้น (Hd)			
	นิ้ว	เซนติเมตร		นิ้ว		เซนติเมตร		นิ้ว		เซนติเมตร		นิ้ว	
	แนวทแยง	ความกว้าง	ความสูง	ความกว้าง	ความสูง	กว้าง	เทเล	กว้าง	เทเล	กว้าง	เทเล	กว้าง	เทเล
WUXGA 16:10	36"	78.0	49.0	30.7	19.3	ไม่มี	170.0	ไม่มี	66.9	20.1	20.1	7.9	7.9
	100"	215.0	135.0	84.6	53.1	260.0	460.0	102.4	181.1	37.4	37.4	14.7	14.7
	150"	323.0	202.0	127.2	79.5	390.0	690.0	153.5	271.7	50.8	50.8	20.0	20.0
	200"	431.0	269.0	169.7	105.9	520.0	920.0	204.7	362.2	64.3	64.3	25.3	25.3
	250"	539.0	337.0	212.2	132.7	640.0	ไม่มี	252.0	ไม่มี	77.8	77.8	30.6	30.6
	300"	646.0	404.0	254.3	159.1	770.0	ไม่มี	303.1	ไม่มี	91.2	91.2	35.9	35.9

❖ ตารางนี้ใช้สำหรับการอ้างอิงเท่านั้น

การควบคุมของผู้ใช้

การใช้แผงควบคุม

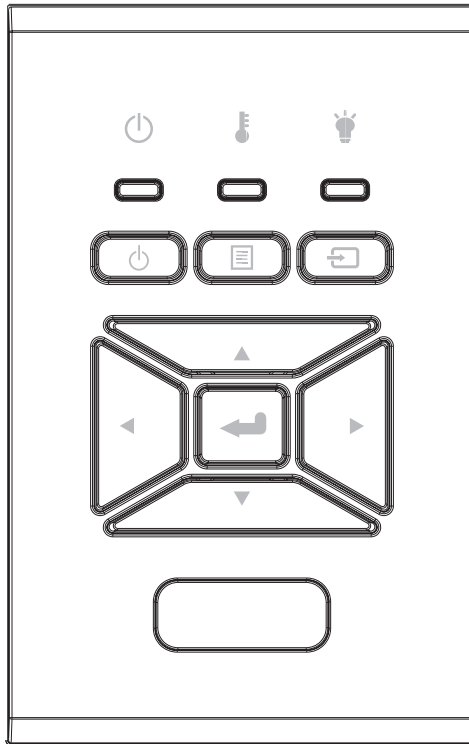

ชื่อ	คำอธิบาย
เพาเวอร์ ๐	ดูส่วน "การเปิด/ปิดโปรเจ็กเตอร์" ในหน้า 16 ~ 17
ย้อน ←	ยืนยันตัวเลือกที่เลือก
นำเข้า ⇐	เลือกสัญญาณนำเข้า
เมนู ☰	เปิดเมนูที่แสดงบนหน้าจอ (OSD) ในการออกจากเมนู OSD, กด "เมนู" อีกครั้ง
ปุ่มเลือก 4 ทิศทาง	ใช้ ▲ ▼ ◀ ▶ เพื่อเลือกรายการ หรือปรับแต่งสิ่งที่คุณเลือก
LED หลอด 💡	ตรวจสอบไฟ LED แสดงสถานะของสถานะแหล่งกำเนิดแสงสว่างของโปรเจ็กเตอร์
ไฟ LED อุณหภูมิ 🔑	ตรวจสอบไฟ LED แสดงสถานะของสถานะอุณหภูมิของโปรเจ็กเตอร์
ไฟ LED แสดงสถานะเปิดใช้งาน/สแตนด์บาย ๐	ตรวจสอบไฟ LED แสดงสถานะของสถานะพาวเวอร์ของโปรเจ็กเตอร์

การควบคุมของผู้ใช้

เมนูที่แสดงบนหน้าจอ

โปรเจ็กเตอร์มีเมนูที่แสดงบนหน้าจอหลายภาษา ที่อนุญาตให้คุณ ทำการปรับภาพ และเปลี่ยนแปลงการตั้งค่าต่างๆ

วิธีการใช้งาน

1. ในการเปิดเมนู OSD, กด "เมนู" บนรีโมทคอนโทรล หรือปุ่มกด โปรเจ็กเตอร์
2. เมื่อ OSD แสดงขึ้น, ใช้ปุ่ม ▲▼ เพื่อเลือกรายการใดๆ ในเมนูหลัก ใน ขณะที่ทำการเลือกบนหน้าใดๆ กด ► หรือปุ่ม "ป้อน" เพื่อเข้าไปยังเมนู ย่อย
3. ใช้ปุ่ม ▲▼ เพื่อเลือกรายการที่ต้องการ และปรับการตั้งค่าโดยใช้ ปุ่ม ◀▶
4. เลือกรายการถัดไปที่จะปรับในเมนูย่อย และปรับค่าตามที่อธิบายด้านบน
5. กดปุ่ม "Enter" เพื่อยืนยัน
6. ในการออก, กด "เมนู" อีกครั้ง เมนู OSD จะปิด และโปรเจ็กเตอร์จะบันทึกการตั้งค่าใหม่โดยอัตโนมัติ

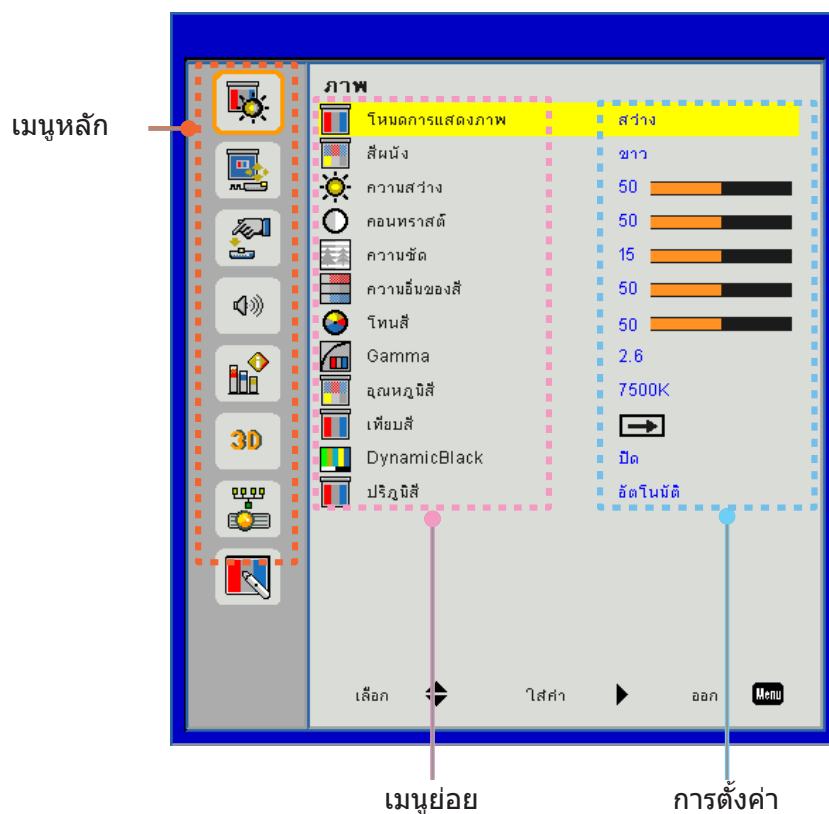

การควบคุมของผู้ใช้

โครงสร้าง

หมายเหตุ: โปรดสังเกตว่า เมนูที่แสดงบนหน้าจอ (OSD) มีความหลากหลายซึ่งสอดคล้องกับประเภทของสัญญาณที่เลือกและรุ่นโปรเจคเตอร์ที่คุณใช้งาน

เมนูหลัก	เมนูย่อย	การตั้งค่า		
รูปภาพ	โหมดสี		สว่าง/นำเสนอ/ภาพยนตร์/sRGB/ผสม/DICOM SIM./ผู้ใช้งาน (เปลี่ยนโหมดสีเป็นผู้ใช้งานถ้าหากลูกค่าเปลี่ยนการตั้งค่า)	
	สีผืน		ขาว/เหลืองอ่อน/ฟ้าอ่อน/ชมพู/เขียวเข้ม	
	ความสว่าง			
	คอนทราสต์			
	ความชัด			
	ความอึมของสี		(สำหรับสัญญาณ VGA คอมโพเนนท์เท่านั้น)	
	โทนสี		(เฉพาะสัญญาณ VGA คอมโพเนนท์เท่านั้น)	
	Gamma		ภาพยนตร์/ กราฟิก /1.8/2.0/2.2/2.6/กระดานดำ/DICOM SIM	
	อุณหภูมิสี		5500K/6500K/7500K/8500K/9500K	
	การจับคู่สี	สีเขียว/แดง/เขียว/ ฟ้า/น้ำเงิน/ม่วง/ เหลือง		Hue/Saturation/Gain
	DynamicBlack			เปิด / ปิด
ปริภูมิสี			ไม่มีสัญญาณนำเข้า HDMI: Auto/RGB/YUV	
			สัญญาณนำเข้า HDMI: Auto/RGB(0~255)/RGB(16~235)/YUV	
หน้าจอ	อัตราส่วนภาพ		อัตราส่วน/4:3/16:9/16:10	
	เฟส			
	นาฬิกา			
	ตำแหน่งแนวนอน			
	ตำแหน่งแนวตั้ง			
	ซูมดิจิทัล			
	การฉายภาพ			ด้านหน้า / ด้านหน้าเพดาน / ด้านหลัง / ด้านหลังเพดาน
	การแก้ไขเรขาคณิต	คีย์สโตนแนวตั้ง		
		คีย์สโตนแนวนอน		
		4 มุม		เปิด/ปิด
		ตารางสี		ม่วง / เขียว
		รีเซ็ต		ใช่ / ไม่ใช่
	การตั้งค่า PIP-PBP	ฟังก์ชัน		PBP/PIP/ปิด
		แหล่งสัญญาณหลัก		VGA/HDMI-1/HDMI-2/ดองเกิล/HDBaseT
		แหล่งสัญญาณย่อย		VGA/HDMI-1/HDMI-2/ดองเกิล/HDBaseT
		ตำแหน่ง		บนซ้าย/บนขวา /ล่างซ้าย/ล่างขวา
		ขนาด		เล็ก/กลาง/ใหญ่
	สลับสัญญาณ			

การควบคุมของผู้ใช้

เมนูหลัก	เมนูย่อย	การตั้งค่า	
การตั้งค่า	เลือกภาษา		ภาษาอังกฤษ/เยอรมัน/ฝรั่งเศส/อิตาลี/สเปน/โปแลนด์/สวีเดน/เนเธอร์แลนด์/โปรตุเกส/ญี่ปุ่น/จีนดั้งเดิม/จีนประยุกต์/เกาหลี/รัสเซีย/อราบิก/นอร์เวย์/ตุรกี/เดนมาร์ค/ฟินแลนด์/กรก/ฮังการี/เชค/โรมาเนีย/ไทย/เปอร์เซีย/เวียดนาม/อินโดนีเซีย/สโลวาเกีย
	ตำแหน่งเมนู		ซ้ายบน, ขวาบน, ตรงกลาง, ซ้ายล่าง, ขวาล่าง
	สัญญาณนำออก VGA (แสดงขนาด)		ปิด / เปิด
	LAN (แสดงขนาด)		ปิด / เปิด
	รูปแบบการทดสอบ		ไม่มี / ตาราง / ขาว
	ระบบเปิดเครื่องด่วน		เปิด/ปิด
	ตั้งค่าเป็นค่าหลัก		ใช่ / ไม่ใช่
ระดับเสียง	ลำโพง		เปิด/ปิด
	Audio Out		เปิด/ปิด
	ไมโครโฟน		เปิด/ปิด
	ช้อน		เปิด/ปิด
	ระดับเสียง		
	ระดับเสียงไมโครโฟน		
	EQ		

การควบคุมของผู้ใช้

เมนูหลัก	เมนูย่อย	การตั้งค่า		
ตัวเลือก	โลโก้		ค่าหลัก/ผู้ใช้งาน	
	จับหน้าจอ			
	เลือกแหล่งสัญญาณโดยอัตโนมัติ		เปิด/ปิด	
	นำเข้า		VGA, HDMI-1, HDMI-2, Dongle, HDBaseT	
	ปิดอัตโนมัติ (นาทีก)			
	ตั้งเวลาปิด (นาทีก)			
	การตั้งค่า SSI			จำนวนชั่วโมงการใช้งาน SSI (ปกติ)
				จำนวนชั่วโมงการใช้งาน SSI (อีโคโน)
		โหมดพลังงาน SSI		ปกติ, อีโคโน
	พื้นที่สูง	เปิด/ปิด		[ค่าหลัก ปิด]
	Optional Filter Settings	ติดตั้งแผ่นกรองสารกรอง		ใช่ / ไม่ใช่
		Filter Usage Hours		อ่านอย่างเดียว
		Filter Reminder		
		ลบการแจ้งเตือน		ใช่ / ไม่ใช่
	ระบบป้องกัน	ระบบป้องกัน		เปิด/ปิด
		ตั้งเวลาป้องกัน		เดือน/วัน/ปี
		เปลี่ยนรหัสผ่าน		
	การตั้งค่ารีโมท	การทำงานของ IR		เปิด/ปิด
		ชุดคำสั่งรีโมท		00 ~ 99
	การควบคุม HDBaseT	อัตโนมัติ		
		HDBaseT		
	โมดูล PIP-PBP			เวอร์ชัน
				อีควอไลเซอร์ของ HDMI
				รีเซ็ต
				อัปเดต USB
	ซ่อนข้อมูล	เปิด / ปิด		
	ข้อมูล			ชื่อรุ่น
				SNID
				แหล่งสัญญาณ (แหล่งสัญญาณหลัก / แหล่งสัญญาณรอง)
				ความละเอียดของแหล่งสัญญาณหลัก
				ความละเอียดของแหล่งสัญญาณรอง
				เวอร์ชันซอฟต์แวร์ (DDP/MCU/LAN)
			อัตราส่วนภาพ	
			ชั่วโมงของ SSI (ปกติ/อีโคโน)	
			IP แอดเดรส	
			สถานะเครือข่าย	
			ชุดคำสั่งรีโมท	
			ชุดคำสั่งรีโมท (เปิดใช้งาน)	

การควบคุมของผู้ใช้

เมนูหลัก	เมนูย่อย	การตั้งค่า		
3D	3D		อัตโนมัติ/เปิด	
	แปลง 3D		เปิด/ปิด	
	3D รูปแบบ			Frame packing
				Side-by-Side (Half)
				ด้านบนและด้านล่าง
				การเรียงเฟรม
			ขอบเขตเรียงลำดับ	
1080p @ 24		96 Hz/144 Hz		
เครือข่าย	สถานะ			
	DHCP client		เปิด/ปิด	
	IP แอดเดรส			
	Subnet Mask			
	Gateway			
	DNS			
	ร้านค้า			
	เว็บไซต์ Mac			
	ชื่อกลุ่ม			
	ชื่อโปรเจคเตอร์			
	ตำแหน่ง			
	Contact			

การควบคุมของผู้ใช้

รูปภาพ

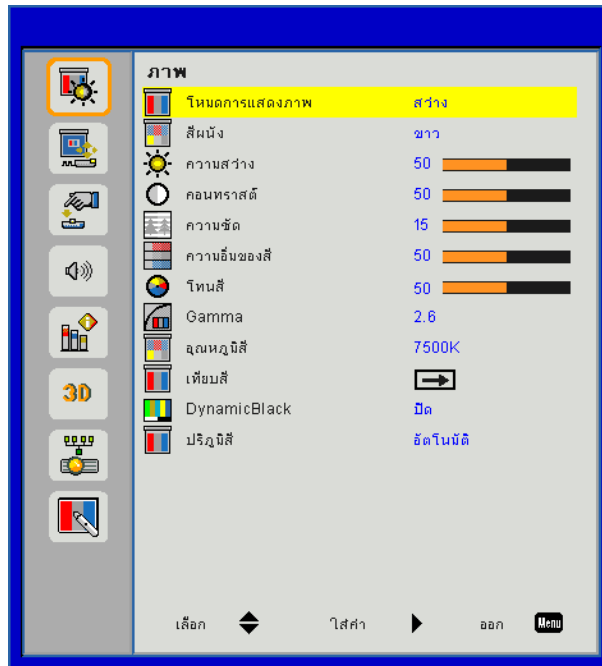

โหมดสี

ตรงนี้มีค่าการตั้งค่าจากโรงงานมากมายที่ได้รับการปรับสำหรับภาพประเภทต่างๆ ใช้ปุ่ม ◀ หรือ ▶ เพื่อเลือกตัวเลือก

- ความสว่าง: สำหรับการปรับความสว่างให้เหมาะสม
- การนำเสนอ: สำหรับการนำเสนอในที่ประชุม
- ภาพยนตร์: สำหรับการเล่นภาพยนตร์
- sRGB: สำหรับเกม
- การผสมกัน: สำหรับการผสมการใช้งาน
- DICOM Sim:
- ผู้ใช้งาน: การจดจำการตั้งค่าของผู้ใช้งาน

สีผั่ง

ใช้ฟังก์ชันนี้เพื่อปรับภาพบนฉากให้เหมาะสมตามผนังสี คุณสามารถเลือกสีต่างๆ ตั้งแต่ "สีขาว", "สีเหลืองอ่อน", "สีฟ้าอ่อน", "สีชมพู" และสีเขียวเข้ม

ความสว่าง

ปรับความสว่างของภาพ

- กด ◀ เพื่อทำให้ภาพมืดลง
- กดปุ่ม ▶ เพื่อเพิ่มความสว่างให้กับภาพ

คอนทราสต์

คอนทราสต์ควบคุมความแตกต่างระหว่างบริเวณที่สว่างที่สุดและมืดที่สุดของภาพ การปรับคอนทราสต์จะเปลี่ยนจำนวนสีดำและสีขาวในภาพ

- กด ◀ เพื่อลดคอนทราสต์
- กด ▶ เพื่อเพิ่มคอนทราสต์

ความชัด

ปรับความชัดของภาพ

- กด ◀ เพื่อลดความชัด
- กด ▶ เพื่อเพิ่มความชัด

หมายเหตุ: ฟังก์ชัน "ความคมชัด", "ความอึมตัวของสี" และ "Hue" รองรับการใช้งานภายใต้โหมดวิดีโอเท่านั้น

การควบคุมของผู้ใช้

ความอึมของสี

ปรับภาพวิดีโอจากสีดำและขาว เพื่อให้ได้สีที่อึมตัวอย่างสมบูรณ์

- กด ◀ เพื่อลดปริมาณความอึมของสีในภาพ
- กด ▶ เพื่อเพิ่มปริมาณความอึมของสีในภาพ

โทนสี

ปรับความสมดุลของสีแดงและสีเขียว

- กด ◀ เพื่อเพิ่มปริมาณของสีเขียวในภาพ
- กด ▶ เพื่อเพิ่มปริมาณของสีแดงในภาพ

Gamma

ตรงนี้ช่วยให้คุณปรับค่าของแกมมาเพื่อทำให้ภาพมีความคมชัดมากขึ้นสำหรับสัญญาณนำเข้า

อุณหภูมิสี

ตรงนี้ช่วยให้คุณปรับอุณหภูมิสี อุณหภูมิสีที่สูงกว่า ภาพในฉากจะดูเย็นลง ด้วยอุณหภูมิที่ต่ำกว่าจะทำให้ภาพออกมาร้อนกว่า

การจับคู่สี

ใช้การตั้งค่าเหล่านี้สำหรับการปรับค่าสีแต่ละสีคือ สีแดง, สีเขียว, สีน้ำเงิน, สีน้ำเงินเขียว, สีม่วงแดงและสีเหลืองและสีขาว

DynamicBlack

ใช้ฟังก์ชันนี้เพื่อเพิ่มอัตราคอนทราสต์

ปริภูมิสี

เลือกชนิดแมทริกซ์สีที่เหมาะสม ระหว่าง อัตราโนมัลด์, RGB (0 - 255), RGB (16 - 235) หรือ YUV

หมายเหตุ: "RGB (0 - 255)" และ "RGB (16 - 235)" รองรับเฉพาะแหล่งสัญญาณ HDMI เท่านั้น

การควบคุมของผู้ใช้

หน้าจอ

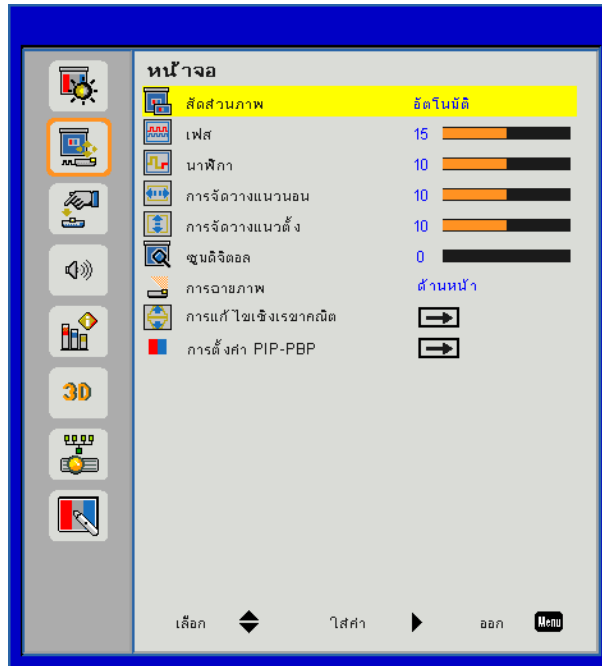

อัตราส่วนภาพ

- Auto: รักษาสัดส่วนขนาดความกว้างและความสูงดั้งเดิมของภาพและขยายภาพให้มีขนาดเท่ากับขนาดพิกเซลแนวตั้งและแนวนอน
- 4:3: ภาพจะได้รับการปรับขนาดให้เหมาะกับหน้าจอและแสดงภาพในลักษณะ 4:3
- 16:9: ภาพจะได้รับการปรับขนาดให้เหมาะกับความกว้างของหน้าจอและความสูงจะได้รับการปรับเพื่อแสดงภาพโดยใช้สัดส่วน 16:9
- 16:10: ภาพจะได้รับการปรับขนาดให้เหมาะกับความกว้างของหน้าจอและความสูงได้รับการปรับเพื่อแสดงภาพโดยใช้สัดส่วน 16:10

เฟส

ซิงโครไนซ์เวลาสัญญาณของการแสดงผลกับกราฟฟิคการ์ด ถ้าภาพดู เหมือนว่าจะไม่นิ่ง หรือกะพริบ ให้ใช้ฟังก์ชันนี้เพื่อทำการแก้ไข

หมายเหตุ: โปรดปรับตำแหน่งหมุนรอบ, ตำแหน่งแนวนอน, ตำแหน่งแนวตั้งที่รองรับกราฟิก VGA เท่านั้น

นาฬิกา

ปรับเพื่อแสดงภาพที่เหมาะสมเมื่อตรงนี้เมื่อภาพเกิดการกะพริบในแนวตั้ง

การจัดวางแนวนอน

- กด ◀ เพื่อเลื่อนภาพไปทางซ้าย
- กด ▶ เพื่อเลื่อนภาพไปทางขวา

การจัดวางแนวตั้ง

- กด ◀ เพื่อเลื่อนภาพลงด้านล่าง
- กด ▶ เพื่อเลื่อนภาพขึ้นด้านบน

ซูมดิจิทัล

- กด ◀ เพื่อลดขนาดของภาพ
- กด ▶ เพื่อขยายภาพบนหน้าจอการฉาย

การควบคุมของผู้ใช้

การฉายภาพ

- ด้านหน้า: ภาพจะได้รับการป้องกันในการยึดบนหน้าจอ
- เพดานด้านหน้า: ตรงนี้คือตัวเลือกหลัก เมื่อเลือกใช้ตัวเลือกนี้ ภาพจะคว่ำลง
- เมื่อเลือก ภาพจะปรากฏกลับด้าน
- เมื่อเลือก ภาพจะปรากฏกลับด้านในตำแหน่งที่พลิกกลับหัว

การแก้ไขเรขาคณิต

- แก่ภาพบิดเบี้ยวแนวอนกต ◀ หรือ ▶ เพื่อปรับความผิดเพี้ยนของภาพแนวอน ถ้าภาพดูเป็นรูป สีเหลี่ยมคางหมู ตัวเลือกนี้สามารถช่วยทำให้ภาพกลับเป็นรูปสี่เหลี่ยม ผืนผ้า
- V คีย์สโตนกต ◀ หรือ ▶ เพื่อปรับความผิดเพี้ยนของภาพแนวตั้ง ถ้าภาพดูเป็นรูป สีเหลี่ยมคางหมู ตัวเลือกนี้สามารถช่วยทำให้ภาพกลับเป็นรูปสี่เหลี่ยม ผืนผ้า
- 4 มุม ปรับพิทช์ของมุมทั้ง 4 มุมของภาพเพื่อให้ภาพออกมาในลักษณะสี่เหลี่ยมผืนผ้า
- ตารางสี กำหนดฟังก์ชันการแก้ไขมุมทั้ง 4 ของตารางสีให้ถูกต้อง
- รีเซ็ต
ตั้งคีย์สโตน H/V, ตัวแปรมุมทั้ง 4 ด้านจะกำหนดเป็นค่าหลัก

การตั้งค่า PIP-PBP

- ฟังก์ชัน: เพื่อเปิดหรือปิดฟังก์ชัน PIP/PBP
- แหล่งสัญญาณหลัก: เพื่อกำหนดแหล่งสัญญาณหลักของ PIP/PBP
- แหล่งสัญญาณรอง: เพื่อกำหนดแหล่งสัญญาณรองของ PIP/PBP
- ตำแหน่งที่ตั้ง: เพื่อกำหนดตำแหน่งที่ตั้งของแหล่งสัญญาณรองของ PIP
- ขนาด: เพื่อกำหนดขนาดของแหล่งสัญญาณรองของ PIP
- สลับ: เพื่อสลับระหว่างแหล่งสัญญาณหลัก/รอง ของ PIP/PBP

การรวมกันของแหล่งสัญญาณ/สัญญาณบางตัวอาจจะไม่สามารถใช้งานร่วมกับฟังก์ชัน PIP/PBP โปรดดูข้อมูลเพิ่มเติมในตารางด้านล่าง :

เมตริก	HDMI-1	HDMI-2	ดองเกิล	HDBaseT	VGA
HDMI-1	-	V	V	-	V
HDMI-2	V	-	-	V	V
ดองเกิล	V	-	-	V	V
HDBaseT	-	V	V	-	V
VGA	V	V	V	V	-

1. เส้นกระพริบอาจจะเกิดขึ้นถ้าหากแบนวิทท์ของสัญญาณนำเข้าทั้งสองมีระดับสูงเกินไป โปรดลองลดความละเอียด
2. ฟรมมีความชัดเจนมากเกินไปอาจจะเกิดขึ้นจากความแตกต่างของอัตราเฟรมระหว่างภาพหลักและภาพรอง โปรดลองปรับให้อัตราเฟรมของสัญญาณนำเข้าแต่ละตัวตรงกัน

การควบคุมของผู้ใช้

การตั้งค่า

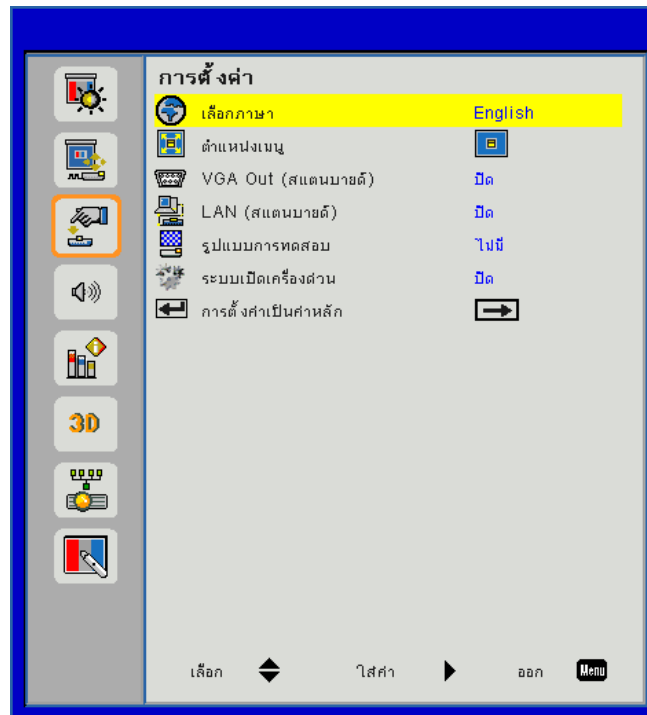

เลือกภาษา

เลือกเมนู OSD หลายภาษา กดปุ่ม ◀ หรือ ▶ เพื่อเข้าสู่เมนูย่อยและกดปุ่ม ▲ หรือ ▼ เพื่อเลือกภาษาที่คุณต้องการ กดปุ่ม ▶ บนรีโมทคอนโทรลเพื่อยืนยันการเลือกของคุณ



ตำแหน่งเมนู

เลือกตำแหน่งเมนูบนหน้าจอแสดงผล

VGA OUT (แสดงนบายต์)

เลือก "เปิด" เพื่อเปิดใช้การเชื่อมต่อ VGA OUT

LAN (แสดงนบายต์)

เลือก "เปิด" เพื่อเปิดใช้การเชื่อมต่อ LAN เลือก "ปิด" เพื่อปิดการเชื่อมต่อ LAN

รูปแบบการทดสอบ

แสดงรูปแบบการทดสอบ

ระบบเปิดเครื่องด่วน

เลือก "เปิด" เพื่อเปิดโหมดระบบเปิดเครื่องด่วน โพรเจกเตอร์จะเปิดเครื่อง โดยอัตโนมัติ เมื่อมีไฟ AC เข้าโดยไม่ต้องกดปุ่ม ๐ บนแผงควบคุมของ โพรเจกเตอร์ หรือบนรีโมทคอนโทรล

รีเซ็ต

เลือก "ใช่" เพื่อคืนค่าพารามิเตอร์การแสดงผลบนเมนูทั้งหมด กลับเป็นการตั้งค่ามาตรฐานจากโรงงาน

การควบคุมของผู้ใช้

ระดับเสียง

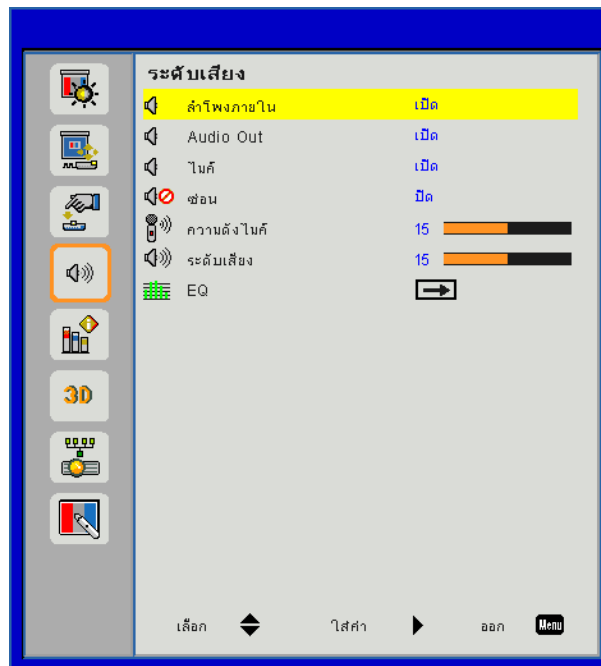

ลำโพง

- เลือก "เปิด" เพื่อเปิดใช้ลำโพง
- เลือก "ปิด" เพื่อปิดการใช้ลำโพง

Audio Out

- เลือก "เปิด" เพื่อเปิดใช้ฟังก์ชันสัญญาณนำออก
- เลือก "ปิด" เพื่อปิดใช้ฟังก์ชันสัญญาณนำออก

ไมโครโฟน

- เลือก "เปิด" เพื่อเปิดใช้ไมโครโฟน
- เลือก "ปิด" เพื่อปิดการใช้ไมโครโฟน

ซอห์น

- เลือก "เปิด" เพื่อซอห์นเมนู
- เลือก "ปิด" เพื่อปิดใช้การตัดเสียง

ระดับเสียง

- กด ◀ เพื่อลดระดับเสียง
- กด ▶ เพื่อเพิ่มระดับเสียง

ระดับเสียงไมโครโฟน

- กดปุ่ม ◀ เพื่อลดระดับเสียงของไมโครโฟน
- กดปุ่ม ▶ เพื่อเพิ่มระดับเสียงของไมโครโฟน

EQ

ตั้งค่าอีควอลไลเซอร์ของเสียง

การควบคุมของผู้ใช้

ตัวเลือก

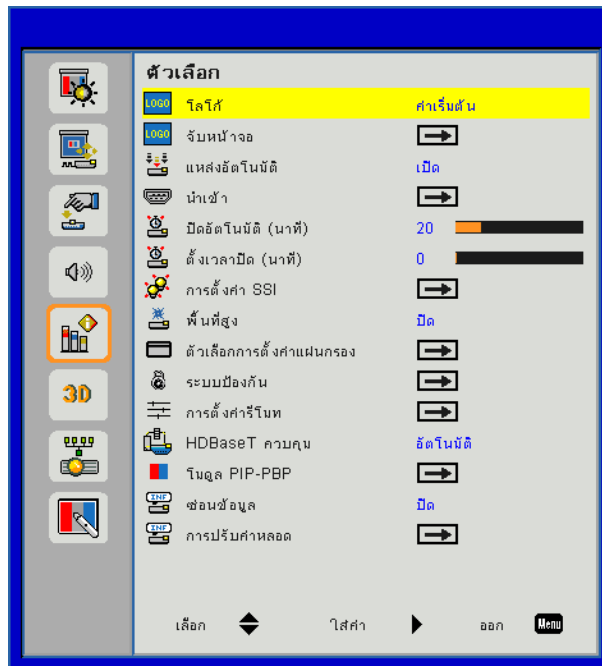

โลโก้

ใช้ฟังก์ชันนี้ทำการกำหนดหน้าจอเมื่อเปิดเครื่องโปรเจคเตอร์ ถ้ามีการเปลี่ยนแปลง การเปลี่ยนแปลงนี้จะมีผลในการเปิดใช้เครื่องโปรเจคเตอร์ในครั้งต่อไป

- ค่าเริ่มต้น: หน้าจอเริ่มต้นมาตรฐาน
- ผู้ใช้: ใช้ภาพที่จำไว้จากฟังก์ชัน "จับหน้าจอ"

จับหน้าจอ

กด ► เพื่อจับภาพของรูปภาพบนหน้าจอปัจจุบัน ที่แสดงอยู่บนหน้าจอ

หมายเหตุ:

เพื่อทำการจับภาพโลโก้ โปรดตรวจสอบจนมั่นใจว่าภาพบนหน้าจอมีความละเอียดไม่เกินกว่าความละเอียดหลักของโปรเจคเตอร์

"การจับภาพโลโก้" ไม่สามารถใช้งานได้เมื่อฟังก์ชัน 3D เปิดใช้งาน ก่อนเปิดใช้ฟังก์ชันนี้ เราแนะนำว่า "อัตราลักษณะ" ควรกำหนดเป็น "Auto"

เลือกแหล่งสัญญาณโดยอัตราโน้มนัด

- เปิด: โปรเจคเตอร์จะค้นหาสัญญาณอื่น ถ้าสัญญาณเข้าปัจจุบันหายไป
- ปิด: โปรเจคเตอร์จะค้นหาเฉพาะการเชื่อมต่ออินพุตปัจจุบันเท่านั้น

นำเข้า

กดปุ่ม ► เพื่อเปิด/ปิดการใช้แหล่งสัญญาณนำเข้า โปรเจคเตอร์จะไม่ค้นหาสัญญาณนำเข้าที่ไม่ได้เลือกใช้

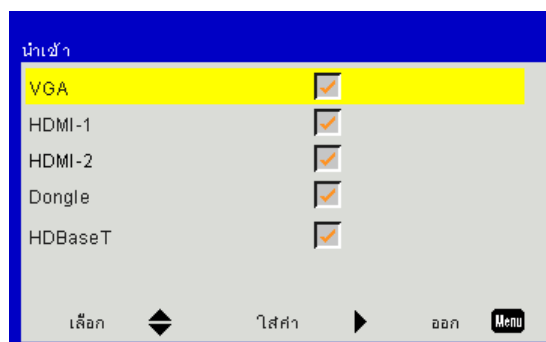

การควบคุมของผู้ใช้

ปิดอัตโนมัติ (นาท)

ตั้งค่าช่วงเวลาตัวนับถอยหลัง ตัวนับถอยหลังจะเริ่มนับ เมื่อไม่มีสัญญาณ ถูกส่งมายังโปรเจกเตอร์ โปรเจกเตอร์จะปิดเครื่องโดยอัตโนมัติเมื่อการนับ ถอยหลังเสร็จสิ้น (ในหน่วยนาท)

ตัวจับเวลาก่อนเข้าสู่โหมดแสดงนบายต์

ตั้งค่าเวลาตัวนับถอยหลัง ตัวนับถอยหลังจะเริ่มนับ โดยที่มีหรือไม่มี สัญญาณถูกส่งไปยังโปรเจกเตอร์ โปรเจกเตอร์จะปิดเครื่องโดยอัตโนมัติ เมื่อการนับถอยหลังเสร็จสิ้น (ในหน่วยนาท)

การตั้งค่า SSI

- จำนวนชั่วโมงการใช้งาน SSI (ปกติ)
แสดงระยะเวลาการทำงานของโปรเจกเตอร์ในโหมดปกติ
- จำนวนชั่วโมงการใช้งาน SSI (อีโค)
แสดงระยะเวลาการทำงานของโปรเจกเตอร์ในโหมดอีโค
- โหมดพาวเวอร์ SSI
ปกติ: โหมดปกติ
อีโค: ใช้ฟังก์ชันนี้เพื่อลดความสว่างของโปรเจกเตอร์ SSI ซึ่งจะใช้พลังงานต่ำและยืดอายุการใช้งานของ SSI

พื้นที่สูง

- เปิด: พัดลมภายในเครื่องจะทำงานด้วยความเร็วสูง เลือกดัชนีเมื่อใช้โปรเจกเตอร์บนระดับความสูงเกินกว่า 2500 ฟุต/ 762 เมตร หรือสูงกว่า
- ปิด: พัดลมภายในเครื่องจะทำงานโดยอัตโนมัติด้วยความเร็วที่แตกต่างกันตามอุณหภูมิภายในเครื่อง

จำนวนชั่วโมงที่เหลือในการใช้ตัวกรอง (ชั่วโมง)

- ตัวกรองที่ได้รับการติดตั้ง: ตัวกรองได้รับการติดตั้งหรือไม่
- จำนวนชั่วโมงการใช้ตัวกรอง: จำนวนชั่วโมงที่ใช้ตัวกรอง
- จำนวนชั่วโมงที่เหลือในการใช้ตัวกรอง (ชั่วโมง): กำหนดเวลาการแจ้งเตือนในการเปลี่ยนตัวกรอง
- ลบการแจ้งเตือน: เลือก "Yes" เพื่อรีเซ็ตตัวจับเวลาการใช้งานของตัวกรองฝุ่นหลังจากการเปลี่ยนหรือทำความสะอาดตัวกรองฝุ่น

ระบบป้องกัน

- การรักษาความปลอดภัย: เลือก "เปิด" เพื่อใช้การตรวจสอบความถูกต้องในการรักษาความปลอดภัยเมื่อเปิดเครื่องโปรเจกเตอร์ เลือก "ปิด" คุณสามารถสลับเปลี่ยนการใช้โปรเจกเตอร์โดยไม่ต้องตรวจสอบความถูกต้องของรหัสผ่าน
- ตั้งเวลาป้องกัน
ใช้ฟังก์ชันนี้เพื่อกำหนดระยะเวลา (เดือน/วัน/ชั่วโมง) ของเครื่องโปรเจกเตอร์สามารถใช้งาน นับตั้งแต่เวลานับถอยหลังจากนั้นคุณจะถูกร้องขอให้ทำการป้อนพาสเวิร์ดอีกครั้ง
- เปลี่ยนรหัสผ่าน
ครั้งแรก:
 1. กด "←" เพื่อตั้งรหัสผ่าน
 2. รหัสผ่านต้องมี 6 หลัก
 3. ใช้ปุ่มตัวเลขบนรีโมท เพื่อป้อนรหัสผ่านใหม่ของคุณ จากนั้นกดปุ่ม "←" เพื่อยืนยันรหัสผ่านของคุณเปลี่ยนรหัสผ่าน:
 1. กด "←" เพื่อป้อนรหัสผ่านเดิม
 2. ใช้ปุ่มหมายเลขเพื่อป้อนรหัสผ่านปัจจุบัน จากนั้นกด "←" เพื่อยืนยัน
 3. ป้อนรหัสผ่านใหม่ (ความยาว 6 หลัก) โดยใช้ปุ่มตัวเลขบนรีโมท จากนั้นกด "←" เพื่อยืนยัน
 4. ป้อนรหัสผ่านใหม่อีกครั้ง และกด "←" เพื่อยืนยัน
- ถ้าป้อนรหัสผ่านไม่ถูกต้อง 3 ครั้ง โปรเจกเตอร์จะปิดเครื่องโดยอัตโนมัติ
- ถ้าคุณลืมรหัสผ่าน โปรดติดต่อตัวแทนจำหน่ายเพื่อขอความช่วยเหลือ

การควบคุมของผู้ใช้

หมายเหตุ:

ค่ามาตรฐาน ของรหัสผ่านคือ "000000" (ครั้งแรก)
เก็บรักษารหัสผ่านไว้ในแฟ้มของคุณอยู่เสมอ ถ้าลืมรหัสผ่านหรือรหัสผ่านสูญหาย โปรดติดต่อศูนย์บริการใกล้บ้านคุณที่
ได้รับอนุญาตจากบริษัท

การตั้งค่ารีโมท

- ฟังก์ชัน IR: เมื่อฟังก์ชันนี้ตั้งค่าเป็น "ปิด" โปรเจกเตอร์จะไม่สามารถใช้งานผ่านรีโมทคอนโทรล
- รหัสรีโมท: 00 ~ 99 รหัสหลัก (รหัสที่ใช้ทั่วไป): 00

การควบคุม HDBaseT

โปรเจกเตอร์จะตรวจหาสัญญาณจากการส่งสัญญาณของ HDBaseT โดยอัตโนมัติ เลือก "HDBaseT"
เพื่อเปิดใช้โหมดการจ่ายไฟตรง

โมดูล PIP-PBP

- เวอร์ชัน: แสดงเวอร์ชันซอฟต์แวร์ของ PIP-PBP
- ตั้งค่าใหม่: ตั้งค่าใหม่ของ PIP-PBP
- อับเกรด USB: อับเกรดซอฟต์แวร์ของ PIP-PBP
- HDMI EQ: ตั้งค่าอีควอไลเซอร์ของโมดูล PIP-PBP ของพอร์ต HDMI

ซ่อนข้อมูล

- เปิด: เลือก "เปิด" เพื่อซ่อนข้อความข้อมูล
- ปิด: เลือก "ปิด" เพื่อแสดงข้อความ "ข้อมูล"

ข้อมูล

แสดงข้อมูลโปรเจกเตอร์เกี่ยวกับชื่อรุ่น, SNID, แหล่งสัญญาณ, ความละเอียด, เวอร์ชันของซอฟต์แวร์, อัตราส่วนลักษณะ, IP Address และสถานะเครือข่ายบนฉาก

การควบคุมของผู้ใช้

3D

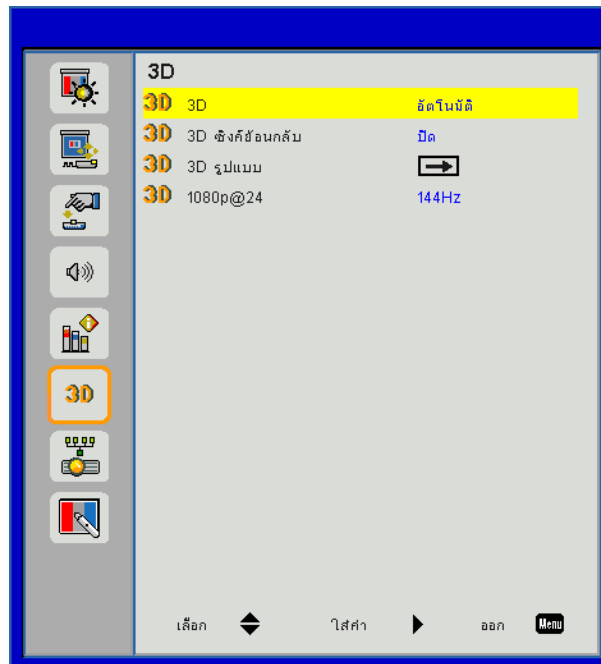

3D

Auto: เมื่อตรวจพบสัญญาณการระบุตัวจับเวลา HDMI 1.4a 3D, ภาพ 3D จะถูกเลือกโดยอัตโนมัติ

- เลือก "เปิด" เพื่อเปิดใช้ฟังก์ชัน 3D
- เลือก "Auto" เพื่อตรวจหาสัญญาณ 3D โดยอัตโนมัติ

แปลง 3D

ถ้าคุณเห็นภาพแยกกันหรือทับกันในขณะที่สวมแว่นตา DLP 3D คุณอาจจะต้องเปิดใช้ "การสลับ" เพื่อจับคู่การเรียงลำดับภาพซ้าย/ขวาเพื่อรับชมภาพที่ถูกต้อง

3D รูปแบบ

ใช้การทำงานนี้เพื่อเลือกตัวเลือกรูปแบบ 3D : "ชุดเฟรม", "ทีละด้าน (ครึ่งหนึ่ง)", "บนและล่าง", "เฟรมเรียงลำดับ"

1080p@24

ใช้ตัวเลือกนี้เพื่อเลือกอัตราเฟรม 96 หรือ 144 Hz เมื่อใช้แว่นตา 3D ในชุดเฟรม 1080p@24

การควบคุมของผู้ใช้

LAN

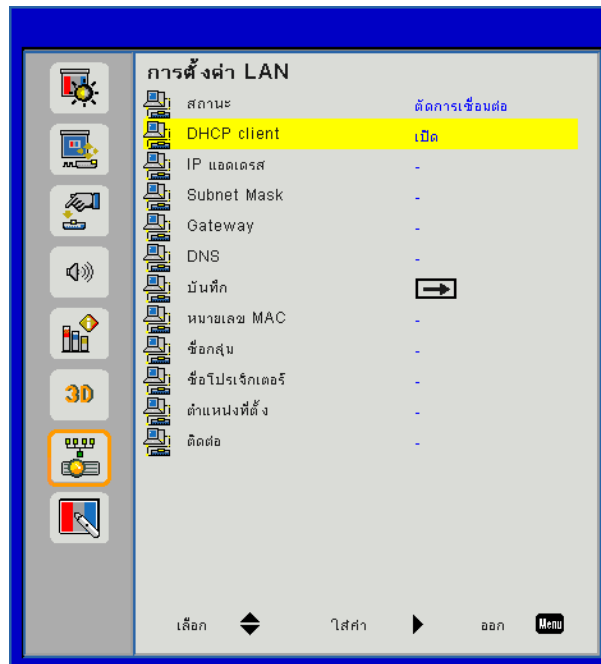

สถานะ

แสดงสถานะการเชื่อมต่อเครือข่าย

DHPC client

การตั้งค่า DHCP

- เปิด: เลือก "เปิด" เพื่อให้โปรเจกเตอร์รับ IP address จากเครือข่ายของคุณโดยอัตโนมัติ
- ปิด: เลือก "ปิด" เพื่อกำหนด IP, Subnet Mask, Gateway และ DNS ด้วยตัวเอง

IP แอดเดรส

แสดง IP แอดเดรส

Subnet Mask

แสดงหมายเลขซับเน็ตมาสก์

Gateway

แสดงเกตเวย์หลักของเครือข่ายที่เชื่อมต่อกับโปรเจกเตอร์

DNS

แสดงหมายเลข DNS

เว็บไซต์ Mac

แสดง MAC แอดเดรส

ชื่อกลุ่ม

แสดงชื่อกลุ่ม

ชื่อโปรเจกเตอร์

แสดงชื่อโปรเจกเตอร์

ตำแหน่ง

แสดงตำแหน่งที่ตั้งของโปรเจกเตอร์

Contact

แสดงข้อมูลการติดต่อ

ภาคผนวก

ปัญหาของโปรเจ็กเตอร์

? โปรเจ็กเตอร์หยุดตอบสนองต่อปุ่มควบคุมทั้งหมด

- ▶ ถ้าเป็นไปได้ ให้ปิดโปรเจ็กเตอร์ จากนั้นถอดสายพาวเวอร์ และรอเป็นเวลา อย่างน้อย 60 วินาทีก่อนที่จะเชื่อมต่อพาวเวอร์อีกครั้ง
- ▶ ตรวจสอบว่า "ลือคปุ่ม" ไม่ได้เปิดทำงาน โดยการลองควบคุมโปรเจ็กเตอร์ด้วยรีโมทคอนโทรล

? ถ้ารีโมทคอนโทรลไม่ทำงาน

- ▶ ตรวจสอบถ้ามุมการทำงานของรีโมทคอนโทรลให้อยู่ภายในขอบเขต $\pm 30^\circ$ ทั้งแนวนอนและแนวตั้งบนตัวรับสัญญาณ IR บนโปรเจ็กเตอร์
- ▶ ตรวจสอบจนมั่นใจว่าไม่มีสิ่งกีดขวางระหว่างรีโมทคอนโทรลและโปรเจ็กเตอร์ในระยะห่าง 12 เมตร (± 0 องศา) ของโปรเจ็กเตอร์
- ▶ ตรวจสอบให้แน่ใจว่าใส่แบตเตอรี่อย่างถูกต้อง
- ▶ เปลี่ยนแบตเตอรี่ถ้าแบตเตอรี่หมด
- ▶ ตรวจสอบจนมั่นใจว่าคุณได้ตั้งค่า IR ที่รีโมทของคุณอย่างถูกต้อง

? เมื่อเชื่อมต่อโดยตรงจากคอมพิวเตอร์ไปยังโปรเจ็กเตอร์

- ▶ ถ้าคุณมีปัญหาด้านการเชื่อมต่อเครือข่ายจากเครื่องคอมพิวเตอร์ไปยังโปรเจ็กเตอร์ โปรดดูการตั้งค่าคอมพิวเตอร์ด้านล่างนี้หรือติดต่อผู้บริหารระบบเว็บไซต์

ขั้นตอนที่ 1: ค้นหา IP แอดเดรส (192.168.0.100) จากฟังก์ชัน LAN ของ โปรเจ็กเตอร์



ขั้นตอนที่ 2: เลือก "ปรับใช้" และกดปุ่ม "Enter" หลังจากการตั้งค่าได้รับการบันทึก ออกจากเมนูที่แสดงบนหน้าจอโดยกดปุ่ม "เมนู"

ขั้นตอนที่ 3: ในการเปิดการเชื่อมต่อเครือข่าย, คลิก **เริ่ม**, คลิก **แผงควบคุม**, คลิก **การเชื่อมต่อเครือข่าย และอินเทอร์เน็ต**, จากนั้นคลิก **การเชื่อมต่อเครือข่าย** คลิกการเชื่อมต่อที่คุณต้องการตั้งค่าคอนฟิก จากนั้นภายใต้ งานเครือข่าย , คลิก **เปลี่ยนการตั้งค่าของการเชื่อมต่อนี้**

ขั้นตอนที่ 4: บนแท็บ **ทั่วไป**, ภายใต้ **การเชื่อมต่อ นี้ใช้รายการต่อไปนี้**, คลิก **อินเทอร์เน็ต** เน็ตโปรโตคอล (TCP/IP), จากนั้น **คลิก "คุณสมบัติ"**

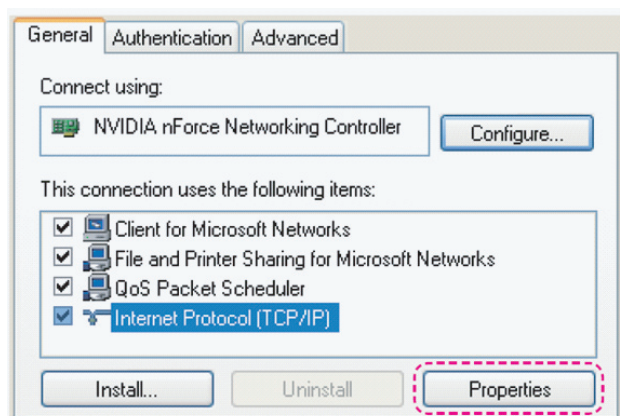

ภาคผนวก

ขั้นตอนที่ 5: คลิก **ใช้ IP แอดเดรสต่อไปนี้**, และ พิมพ์ข้อมูลดังแสดงด้านล่าง:

- 1) IP แอดเดรส: 192.168.0.101
- 2) ซับเน็ต มาสก์: 255.255.255.0
- 3) เกตเวย์มาตรฐาน: 192.168.0.254

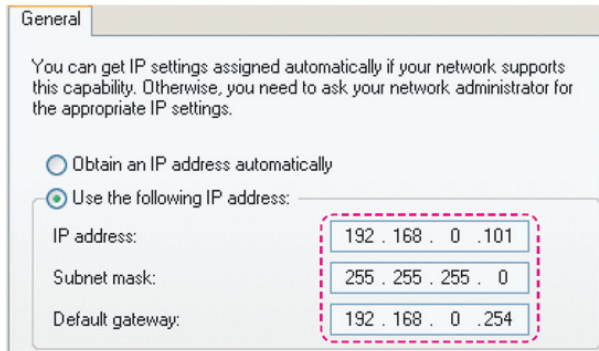

ขั้นตอนที่ 6: ในการเปิดตัวเลือกอินเทอร์เน็ต, คลิกเว็บเบราว์เซอร์ IE, คลิก แท็บ ตัวเลือกอินเทอร์เน็ต และคลิกที่แท็บ **การเชื่อมต่อ** และคลิก **"การตั้งค่า LAN..."**

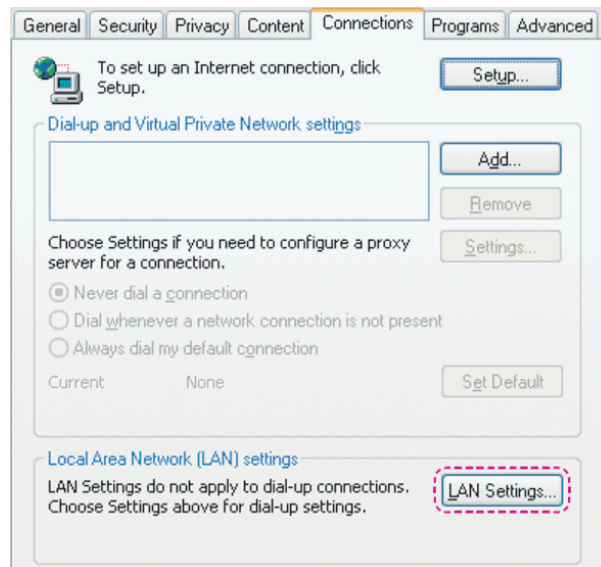

ขั้นตอนที่ 7: ตัวเลือกทั้งหมดในหน้าต่าง การตั้งค่า **Local Area Network (LAN)** ต้องนำเครื่องหมายตัวเลือกออกทั้งหมด และคลิกที่ปุ่ม **"OK"** สองครั้ง

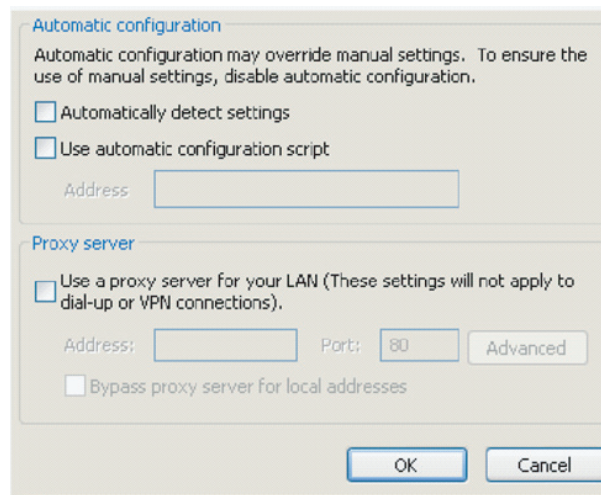

ขั้นตอนที่ 8: เปิด IE และพิมพ์ IP แอดเดรส 192.168.0.100 ในช่อง URL จากนั้น กดปุ่ม **"ไป"**

ภาคผนวก

วิธีใช้เว็บเบราว์เซอร์เพื่อควบคุมโปรเจกเตอร์ของคุณ

1. เปิด DHCP เพื่อให้เซิร์ฟเวอร์ DHCP สามารถกำหนด IP โดยอัตโนมัติ, หรือป้อน IP ด้วยตัวเองตามข้อมูลเครือข่ายที่ต้องการ

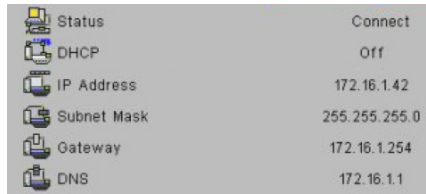

2. จากนั้นเลือก เริ่มใช้ และกดปุ่ม "OK" เพื่อเสร็จสิ้นกระบวนการตั้งค่า

3. เปิดเว็บเบราว์เซอร์ของคุณและพิมพ์ IP Address จากหน้าจอ OSD LAN หลังจากนั้นเว็บเพจจะแสดงรายละเอียดตามที่แสดงด้านล่างนี้



หมายเหตุ: เมื่อคุณใช้ที่อยู่ IP โปรเจคเตอร์คุณไม่สามารถจะไม่สามารถเชื่อมโยงไปยังเซิร์ฟเวอร์บริการของคุณ

4. บนพื้นฐานของเครือข่ายเว็บเพจสำหรับตัวอักษรในการป้อนในแท็บ [เครื่องมือ] ชัดจำกัดสำหรับความยาวในการป้อนข้อมูลแสดงในรายการด้านล่าง (รวม "เว้นวรรค" และเครื่องหมายวรรคตอน):

ประเภท	รายการ	ความยาวในการป้อน (ตัวอักษร)
การควบคุมเครสตรอน	IP แอดเดรส	15
	IP ID	2
	พอร์ท	5
โปรเจคเตอร์	ชื่อโปรเจคเตอร์	10
	ตำแหน่ง	9
	กำหนดให้	9
การเชื่อมต่อเครือข่าย	DHCP (เปิดใช้งาน)	(ไม่มี)
	IP แอดเดรส	15
	ซับเน็ต มาสก์	15
	เกตเวย์หลัก	15
พาสเวิร์ดผู้ใช้งาน	DNS เซิร์ฟเวอร์	15
	เปิดใช้งาน	(ไม่มี)
	พาสเวิร์ดใหม่	15
พาสเวิร์ดผู้บริหาร	ยืนยัน	15
	เปิดใช้งาน	(ไม่มี)
	พาสเวิร์ดใหม่	15
	ยืนยัน	15

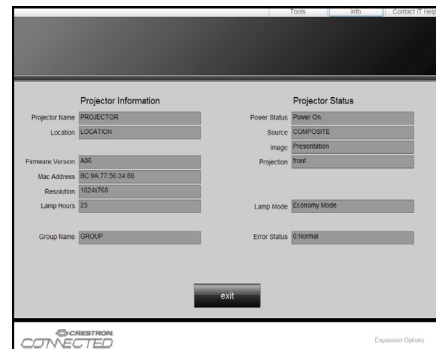

ภาคผนวก

เครื่องมือควบคุมสำหรับห้องควบคุมของเครสตรอน

ห้องควบคุมของเครสตรอน มีเครื่องกลางสำหรับการตรวจสอบมากกว่า 250+ เครื่องสำหรับการควบคุมระบบบนเครือข่ายอีเทอเน็ตเดียว (หรืออาจจะมีจำนวนมากกว่า ขึ้นอยู่กับการรวมกันของ IP ID และ IP แอดเดรส) หน้าจอของห้องควบคุมของเครสตรอนของโปรเจคเตอร์แต่ละตัว, ประกอบไปด้วย สถานะออนไลน์ของโปรเจคเตอร์, พลังงานระบบ, อายุการใช้งานของหลอดไฟ, การตั้งค่าเครือข่ายและการแสดงความผิดพลาดของฮาร์ดแวร์, บวกกับคุณสมบัติในการปรับแต่งซึ่งได้รับการกำหนดโดยผู้บริหารระบบ

ผู้บริหารระบบสามารถเพิ่ม, ลบ หรือแก้ไขข้อมูลของห้อง, ข้อมูลการติดต่อและเหตุการณ์ ซึ่งจะมีการบันทึกการเปลี่ยนแปลงโดยอัตโนมัติโดย ซอฟต์แวร์สำหรับผู้ใช้งานทุก ๆ คน (UI ในการใช้งานจะเหมือนกับรูปภาพด้านล่างนี้)

หมายเหตุ: การรองรับฟังก์ชันของห้องควบคุมของเครสตรอนขึ้นอยู่กับรุ่นต่างๆ

1. หน้าจอหลัก

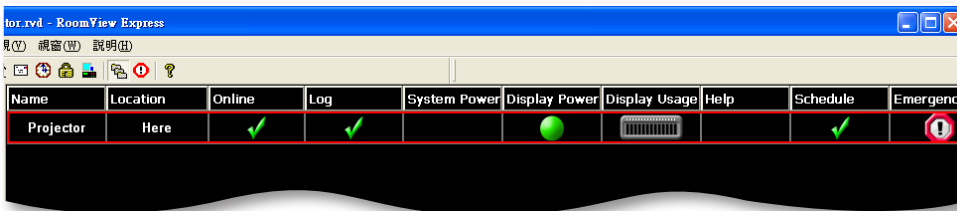

2. การแก้ไขห้อง

ในหน้าเพจ "การแก้ไขห้อง" ป้อน IP Address (หรือชื่อโฮส) ตามที่แสดงบนเมนู การแสดงบนหน้าจอ (OSD) ของโปรเจคเตอร์ และ "02" สำหรับ IPID, "41794" สำหรับพอร์ทควบคุม Creston ที่ได้รับการจองไว้

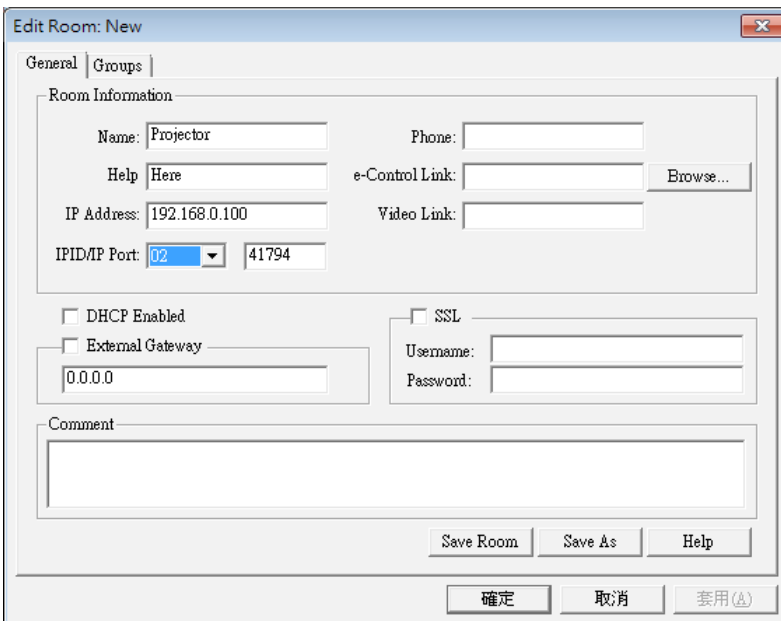

เกี่ยวกับ Crestron RoomView™ การตั้งค่าและวิธีการใช้คำสั่ง โปรดเข้าถึงเว็บไซต์ด้านล่างนี้เพื่อรับ RoomView™ คำแนะนำการใช้งานและข้อมูลเพิ่มเติม:
<http://www.crestron.com>

ภาคผนวก

3. การแก้ไขคุณลักษณะ

General | Alert | Groups | Rooms | Contacts

Attribute Properties

Signal Name: Graphic:

Device:

Signal Type:

Join Number: Default Max. Value:

Options

Apply attribute to all rooms Display on main view

Apply attribute to all contacts Show on context menu

Record attribute changes to log

4. การแก้ไขเหตุการณ์

General | Rooms

Event Properties

Name: Enable this event

Type: Repeat event

Join:

Schedule

Start Date: Weekdays Weekends

End Date: Monday Saturday

Time: Tuesday Sunday

Wednesday Thursday Friday

สำหรับข้อมูลเพิ่มเติม โปรดดูที่เว็บไซต์

<http://www.crestron.com> & www.crestron.com/getroomview

เครือข่ายรองรับ Crestron (Room View), AMX (การค้นหาอุปกรณ์), PJlink และการควบคุม RS232

ภาคผนวก

การติดตั้งและการทำความสะอาดตัวกรองฝุ่นเสริม

เราแนะนำว่าคุณควรทำความสะอาดตัวกรองฝุ่นทุกๆ การใช้งานครบ 500 ชั่วโมงหรือบ่อยกว่าถ้าหากคุณใช้โปรเจ็กเตอร์ในบริเวณที่มีฝุ่นมาก

เมื่อข้อความเตือนแสดงขึ้นมา ทำตามขั้นตอนการทำความสะอาดตัวกรองฝุ่น

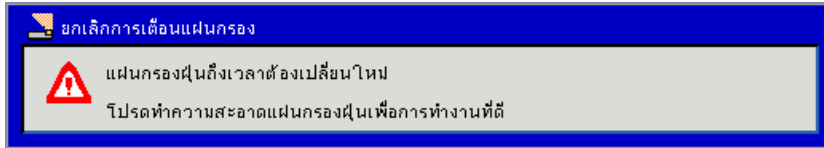

หมายเหตุ:

ตัวกรองฝุ่นที่เป็นอุปกรณ์เสริมสามารถถูกใช้งานเมื่อต้องทำงานในบริเวณที่มีฝุ่นมาก
ถ้าตัวกรองฝุ่นได้รับการติดตั้ง การบำรุงรักษาที่เหมาะสมช่วยป้องกันไม่ให้โปรเจ็กเตอร์เกิดความร้อนมากเกินไปและไม่ทำให้โปรเจ็กเตอร์ทำงานผิดปกติ
ตัวกรองฝุ่นนี้เป็นอุปกรณ์เสริม
อินเตอร์เฟซเฉพาะถูกเลือกตามข้อกำหนดของประเภท

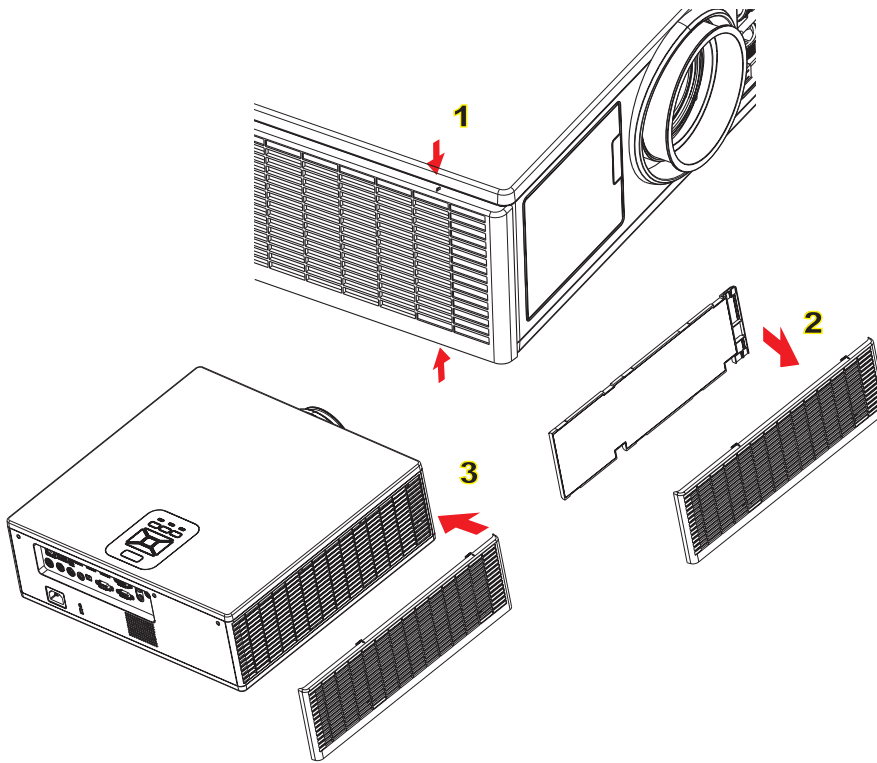

ขั้นตอนการทำความสะอาดตัวกรองฝุ่น

1. ปิดเครื่องโปรเจ็กเตอร์ โดยการกดปุ่ม "U"
2. ถอดสายเพาเวอร์ออก
3. ดึงตัวกรองฝุ่นออกตามภาพตัวอย่างในตำแหน่งที่ ①
4. ค่อยๆ ดึงตัวกรองฝุ่นออก และทำความสะอาดตัวกรองฝุ่น ②

วิธีการติดตั้ง ตัวกรอง ให้ปฏิบัติตามขั้นตอนที่กล่าวมาในทางกลับกัน

5. เปิดเครื่องโปรเจ็กเตอร์และตั้งค่าตัวนับเวลาการใช้งานตัวกรองฝุ่นหลังจากเปลี่ยนแผ่นตัวกรองฝุ่นใหม่

ภาคผนวก

โหมดที่ใช้ร่วมกันได้

สัญญาณ VGA อนาล็อก					
(1) สัญญาณ PC					
โหมด	ความละเอียด	ความถี่แนวตั้ง (เฮิรต)	ความถี่แนวนอน (กิโลเฮิรต)	CLK พิกเซล [MHz]	คำอธิบาย EDID
VGA	640 x 480	60	31.5	25.2	การบันทึกเวลาที่ได้รับการกำหนด 1
	640 x 480	67	35.0	26.8	การบันทึกเวลาที่ได้รับการกำหนด 1
	640 x 480	72	37.9	31.5	การบันทึกเวลาที่ได้รับการกำหนด 1
	640 x 480	75	37.5	31.5	การบันทึกเวลาที่ได้รับการกำหนด 1
	640 x 480	85	43.3	36.0	
IBM	720 x 400	70	31.5	28.3	การบันทึกเวลาที่ได้รับการกำหนด 1
SVGA	800 x 600	56	35.1	36.0	การบันทึกเวลาที่ได้รับการกำหนด 1
	800 x 600	60	37.9	40.0	การบันทึกเวลาที่ได้รับการกำหนด 1
	800 x 600	72	48.1	50.0	การบันทึกเวลาที่ได้รับการกำหนด 2
	800 x 600	75	46.9	49.5	การบันทึกเวลาที่ได้รับการกำหนด 2
	800 x 600	85	53.7	56.3	
Apple, Mac II	832 x 624	75	49.1	57.3	การบันทึกเวลาที่ได้รับการกำหนด 2
XGA	1024 x 768	60	48.4	65.0	WXGA: การบันทึกเวลาที่ได้รับการกำหนด 2 XGA: การบันทึกเวลาที่ได้รับการกำหนด: 2 และ รายละเอียดตัวบันทึกเวลา/ตัวอธิบาย (เฉพาะที่) บล็อก 1
	1024 x 768	70	56.5	75.0	การบันทึกเวลาที่ได้รับการกำหนด 2
	1024 x 768	75	60.0	78.8	การบันทึกเวลาที่ได้รับการกำหนด 2
	1024 x 768	85	68.7	94.5	
	1024 x 768	120	99.0	137.8	ข้อมูลจำเพาะการจับเวลามาตรฐาน
Apple, Mac II	1152 x 870	75	68.7	100.0	การจับเวลาที่สแกนไว้ของผู้ผลิต
SXGA	1280 x 1024	60	64.0	108.0	
	1280 x 1024	72	77.0	133.0	
	1280 x 1024	75	80.0	135.0	การบันทึกเวลาที่ได้รับการกำหนด 2
QuadVGA	1280 x 960	60	60.0	101.3	ข้อมูลจำเพาะการจับเวลามาตรฐาน
	1280 x 960	75	75.2	130.0	
SXGA+	1400 x 1050	60	65.3	121.8	
UXGA	1600 x 1200	60	75.0	161.0	ข้อมูลจำเพาะการจับเวลามาตรฐาน
Full HD	1920 x 1080	60	67.5	148.5	
WUXGA	1920 x 1200	60	74	154	พื้นที่ว่างที่ลดลง
(2) ตัวจับเวลาความกว้างที่เพิ่มขึ้น					
WXGA	1280 x 720	60	44.8	74.2	ข้อมูลจำเพาะการจับเวลามาตรฐาน
	1280 x 800	60	49.6	83.5	WXGA: รายละเอียดตัวบันทึกเวลา/ตัวอธิบาย (เฉพาะที่) บล็อก 1 XGA: ข้อมูลจำเพาะตัวบันทึกเวลามาตรฐาน
	1366 x 768	60	47.7	84.8	
	1440 x 900	60	59.9	106.5	ข้อมูลจำเพาะการจับเวลามาตรฐาน
WSXGA+	1680 x 1050	60	65.3	146.3	WXGA: ข้อมูลจำเพาะตัวบันทึกเวลามาตรฐาน XGA: ไม่มี
	1920 x 720	60	44.35	92.25	
(3) สัญญาณคอมพิวเตอร์					
480i	720 x 480 (1440 x 480)	59.94 (29.97)	15.7	13.5	

ภาคผนวก

576i	720 x 576 (1440 x 576)	50 (25)	15.6	13.5	
480p	720 x 480	59.94	31.5	27.0	
576p	720 x 576	50	31.3	27.0	
720p	1280 x 720	60	45.0	74.25	
720p	1280 x 720	50	37.5	74.25	
1080i	1920 x 1080	60 (30)	33.8	74.25	
1080i	1920 x 1080	50 (25)	28.1	74.25	
1080p	1920 x 1080	23.98/24	27.0	74.25	
1080p	1920 x 1080	60	67.5	148.5	
1080p	1920 x 1080	50	56.3	148.5	
B. สัญญาณ HDMI					
(1) สัญญาณ PC					
โหมด	ความละเอียด	ความถี่แนวตั้ง (เฮิรต)	ความถี่แนวนอน (กิโลเฮิรต)	CLK พิกเซล [MHz]	คำอธิบาย EDID
VGA	640 x 480	60	31.5	25.2	การบันทึกเวลาที่ได้รับการกำหนด 1
	640 x 480	67	35.0	26.8	การบันทึกเวลาที่ได้รับการกำหนด 1
	640 x 480	72	37.9	31.5	การบันทึกเวลาที่ได้รับการกำหนด 1
	640 x 480	75	37.5	31.5	การบันทึกเวลาที่ได้รับการกำหนด 1
	640 x 480	85	43.3	36.0	
IBM	720 x 400	70	31.5	28.3	การบันทึกเวลาที่ได้รับการกำหนด 1
SVGA	800 x 600	56	35.1	36.0	การบันทึกเวลาที่ได้รับการกำหนด 1
	800 x 600	60	37.9	40.0	การบันทึกเวลาที่ได้รับการกำหนด 1
	800 x 600	72	48.1	50.0	การบันทึกเวลาที่ได้รับการกำหนด 2
	800 x 600	75	46.9	49.5	การบันทึกเวลาที่ได้รับการกำหนด 2
	800 x 600	85	53.7	56.3	
Apple, Mac II	832 x 624	75	49.1	57.3	การบันทึกเวลาที่ได้รับการกำหนด 2
XGA	1024 x 768	60	48.4	65.0	WXGA: การบันทึกเวลาที่ได้รับการกำหนด 2 XGA: การบันทึกเวลาที่ได้รับการกำหนด: 2 และ รายละเอียดตัวบันทึกเวลา/ตัวอธิบาย (เฉพาะที่) บล็อก 1
	1024 x 768	70	56.5	75.0	การบันทึกเวลาที่ได้รับการกำหนด 2
	1024 x 768	75	60.0	78.8	การบันทึกเวลาที่ได้รับการกำหนด 2
	1024 x 768	85	68.7	94.5	
	1024 x 768	120	99.0	137.8	ข้อมูลจำเพาะการจับเวลามาตรฐาน
Apple, Mac II	1152 x 870	75	68.7	100.0	การจับเวลาที่ส่งวนไว้ของผู้ผลิต
SXGA	1280 x 1024	60	64.0	108.0	
	1280 x 1024	72	77.0	133.0	
	1280 x 1024	75	80.0	135.0	การบันทึกเวลาที่ได้รับการกำหนด 2
QuadVGA	1280 x 960	60	60.0	101.3	ข้อมูลจำเพาะการจับเวลามาตรฐาน
	1280 x 960	75	75.2	130.0	
SXGA+	1400 x 1050	60	65.3	121.8	
UXGA	1600 x 1200	60	75.0	161.0	ข้อมูลจำเพาะการจับเวลามาตรฐาน
Full HD	1920 x 1080	60	67.5	148.5	
WUXGA	1920 x 1200	60	74	154	พื้นที่ว่างที่ลดลง
(2) ตัวจับเวลาความกว้างที่เพิ่มขึ้น					
WXGA	1280 x 720	60	44.8	74.2	ข้อมูลจำเพาะการจับเวลามาตรฐาน

ภาคผนวก

	1280 x 800	60	49.6	83.5	WXGA: รายละเอียดตัวบ่งชี้เวลา/ ตัวอธิบาย (เฉพาะที่) บล็อก 1 XGA: ข้อมูลจำเพาะตัวบ่งชี้เวลามาตรฐาน
	1366 x 768	60	47.7	84.8	
	1440 x 900	60	59.9	106.5	ข้อมูลจำเพาะการจับเวลามาตรฐาน
WSXGA+	1680 x 1050	60	65.3	146.3	WXGA: ข้อมูลจำเพาะตัวบ่งชี้เวลามาตรฐาน XGA: ไม่มี
	1920 x 720	60	44.35	92.25	
(3) HDMI - สัญญาณวิดีโอ					
640 x 480p	640 x 480	59.94/60	31.5	25.2	ตัวบอกรหัสไอส์ของตัวบ่งชี้เวลา CEA EDID
480i	720 x 480 (1440 x 480)	59.94 (29.97)	15.7	13.5	ตัวบอกรหัสไอส์ของตัวบ่งชี้เวลา CEA EDID
576i	720 x 576 (1440 x 576)	50 (25)	15.6	13.5	ตัวบอกรหัสไอส์ของตัวบ่งชี้เวลา CEA EDID
480p	720 x 480	59.94	31.5	27.0	ตัวบอกรหัสไอส์ของตัวบ่งชี้เวลา CEA EDID
576p	720 x 576	50	31.3	27.0	ตัวบอกรหัสไอส์ของตัวบ่งชี้เวลา CEA EDID
720p	1280 x 720	60	45.0	74.25	ตัวบอกรหัสไอส์ (เฉพาะที่) ของตัวบ่งชี้เวลา CEA EDID
720p	1280 x 720	50	37.5	74.25	ตัวบอกรหัสไอส์ (เฉพาะที่) ของตัวบ่งชี้เวลา CEA EDID
1080i	1920 x 1080	60 (30)	33.8	74.25	ตัวบอกรหัสไอส์ของตัวบ่งชี้เวลา CEA EDID
1080i	1920 x 1080	50 (25)	28.1	74.25	ตัวบอกรหัสไอส์ของตัวบ่งชี้เวลา CEA EDID
1080p	1920 x 1080	23.98/24	27.0	74.25	ตัวบอกรหัสไอส์ของตัวบ่งชี้เวลา CEA EDID
1080p	1920 x 1080	60	67.5	148.5	ตัวบอกรหัสไอส์ของตัวบ่งชี้เวลา CEA EDID
1080p	1920 x 1080	50	56.3	148.5	ตัวบอกรหัสไอส์ของตัวบ่งชี้เวลา CEA EDID
(4) HDMI 1.4a ที่สำคัญสำหรับตัวบ่งชี้เวลา 3D - สัญญาณวิดีโอ					
Frame packing	720p	50	75	148.5	ตัวบอกรหัสไอส์ของตัวบ่งชี้เวลา CEA EDID
	720p	59.94/60	90	148.5	ตัวบอกรหัสไอส์ของตัวบ่งชี้เวลา CEA EDID
	1080p	23.98/24	54	148.5	ตัวบอกรหัสไอส์ของตัวบ่งชี้เวลา CEA EDID
Top-and-Bottom	720p	50	37.5	74.25	ตัวบอกรหัสไอส์ของตัวบ่งชี้เวลา CEA EDID
	720p	59.94/60	45.0	74.25	ตัวบอกรหัสไอส์ของตัวบ่งชี้เวลา CEA EDID
	1080p	23.98/24	27.0	74.25	ตัวบอกรหัสไอส์ของตัวบ่งชี้เวลา CEA EDID
(5) ขอบเขตความถี่ของสัญญาณนำเข้า อนาล็อก: fh = 15 kHz ~ 100 kHz, fv = 24 Hz ~ 120 Hz, อัตราพิกเซลสูงสุด: 162.5 MHz ดิจิทัล (HDMI): fh = 15 kHz ~ 100 kHz, fv = 24 Hz ~ 120 Hz, อัตราพิกเซลสูงสุด: 200 MHz					

ภาคผนวก

ตัวป้องกันการติดบนเพดาน

1. เพื่อป้องกันความเสียหายต่อโปรเจ็กเตอร์ของคุณ โปรดใช้ชุดยึด เพดาน Optoma
2. หากคุณต้องการใช้ชุดยึดเพดานของบริษัทอื่น โปรดตรวจสอบให้แน่ใจว่าสกรูที่ใช้ยึดกับโปรเจ็กเตอร์ มีคุณสมบัติตรงตามข้อกำหนดต่อไปนี้:
 - ชนิดสกรู: M4*4
 - ความยาวสกรูต่ำสุด: 14 มม

หมายเหตุ: โปรดทราบว่า ความเสียหายที่เกิดจากการติดตั้งที่ไม่ถูกต้อง จะทำให้การรับประกันใช้ไม่ได้

คำเตือน:

1. หากคุณซื้อที่ยึดเพดาน จากบริษัทอื่น ให้แน่ใจ ว่าใช้ขนาดสกรูที่ถูกต้อง ขนาดสกรูจะแตกต่างกัน ไปตามความหนาของแผ่นสำหรับยึด
2. ให้แน่ใจว่าได้เว้นช่องว่างอย่างน้อย 10 ซม. ระหว่างเพดานและส่วนล่างของโปรเจ็กเตอร์
3. หลีกเลี่ยงการติดตั้ง โปรเจ็กเตอร์ใกล้แหล่ง กำเนิดความร้อน

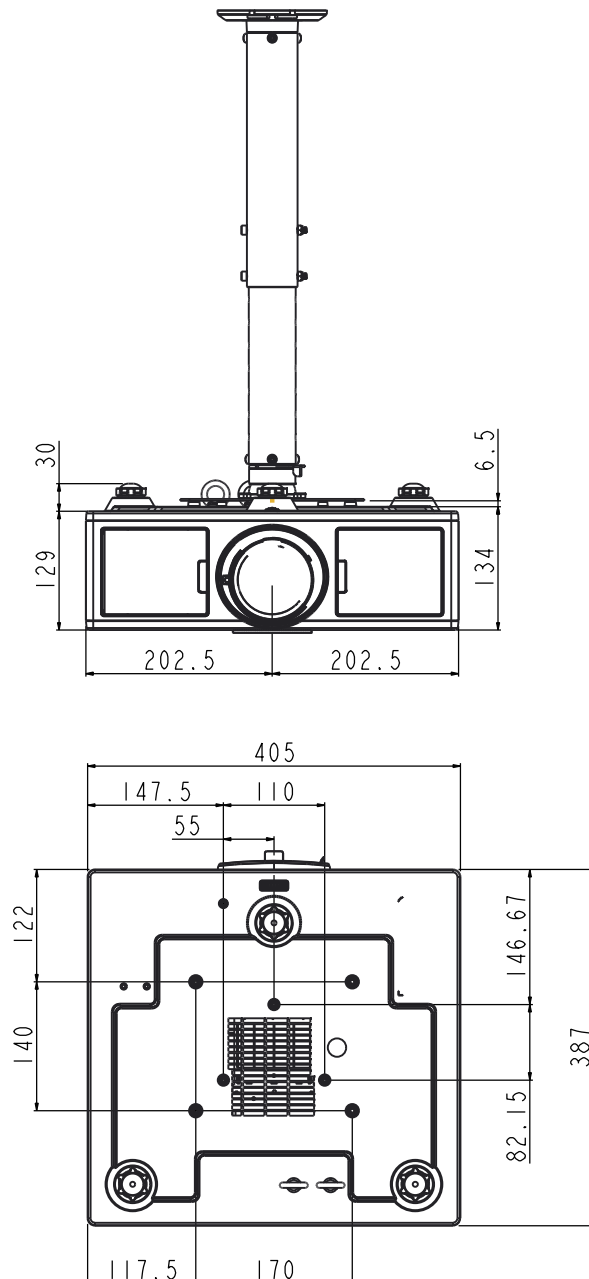

ภาคผนวก

สำนักงานทั่วโลกของ Optoma

สำหรับการบริการและสนับสนุน โปรดติดต่อสำนักงานในประเทศของคุณ

สหรัฐอเมริกา

3178 Laurelview Ct.
Fremont, CA 94538, USA
www.optomausa.com

☎ 888-289-6786
☎ 510-897-8601
✉ services@optoma.com

แคนาดา

3178 Laurelview Ct.
Fremont, CA 94538, USA
www.optomausa.com

☎ 888-289-6786
☎ 510-897-8601
✉ services@optoma.com

ละตินอเมริกา

3178 Laurelview Ct.
Fremont, CA 94538, USA
www.optomausa.com

☎ 888-289-6786
☎ 510-897-8601
✉ services@optoma.com

ยุโรป

42 Caxton Way, The Watford Business Park
Watford, Hertfordshire,
WD18 8QZ, UK
www.optoma.eu
หมายเลขโทรศัพท์
ฝ่ายบริการ: +44 (0)1923 691865

☎ +44 (0) 1923 691 800
☎ +44 (0) 1923 691 888
✉ service@tsc-europe.com

Benelux BV

Randstad 22-123
1316 BW Almere
The Netherlands
www.optoma.nl

☎ +31 (0) 36 820 0252
☎ +31 (0) 36 548 9052

ฝรั่งเศส

Bâtiment E
81-83 avenue Edouard Vaillant
92100 Boulogne Billancourt,
France

☎ +33 1 41 46 12 20
☎ +33 1 41 46 94 35
✉ savoptoma@optoma.fr

สเปน

C/ José Hierro,36 Of. 1C
28522 Rivas VaciaMadrid,
Spain

☎ +34 91 499 06 06
☎ +34 91 670 08 32

เยอรมัน

Wiesenstrasse 21 W
D40549 Düsseldorf,
Germany

☎ +49 (0) 211 506 6670
☎ +49 (0) 211 506 66799
✉ info@optoma.de

สแกนดิเนเวีย

Lerpeveien 25
3040 Drammen
Norway

☎ +47 32 98 89 90
☎ +47 32 98 89 99
✉ info@optoma.no

PO.BOX 9515
3038 Drammen
Norway

เกาหลี

WOOMI TECH.CO.,LTD.
4F,Minu Bldg.33-14, Kangnam-Ku,
seoul,135-815, KOREA

☎ +82+2+34430004
☎ +82+2+34430005

ญี่ปุ่น

東京都足立区綾瀬3-25-18
株式会社オーエス
コンタクトセンター:0120-380-495

✉ info@os-worldwide.com
www.os-worldwide.com

ไต้หวัน

12F, No. 213,Sec. 3, Beixin Rd.,
Xindian Dist., New Taipei City 231,
Taiwan, R.O.C.
www.optoma.com.tw

☎ +886-2-8911-8600
☎ +886-2-8911-6550
✉ services@optoma.com.tw
asia.optoma.com

ฮ่องกง

Unit A, 27/F Dragon Centre,
79 Wing Hong Street,
Cheung Sha Wan,
Kowloon, Hong Kong

☎ +852-2396-8968
☎ +852-2370-1222
www.optoma.com.hk

จีน

5F, No. 1205, Kaixuan Rd.,
Changning District
Shanghai, 200052, China

☎ +86-21-62947376
☎ +86-21-62947375
www.optoma.com.cn

