

# Projektor DLP®

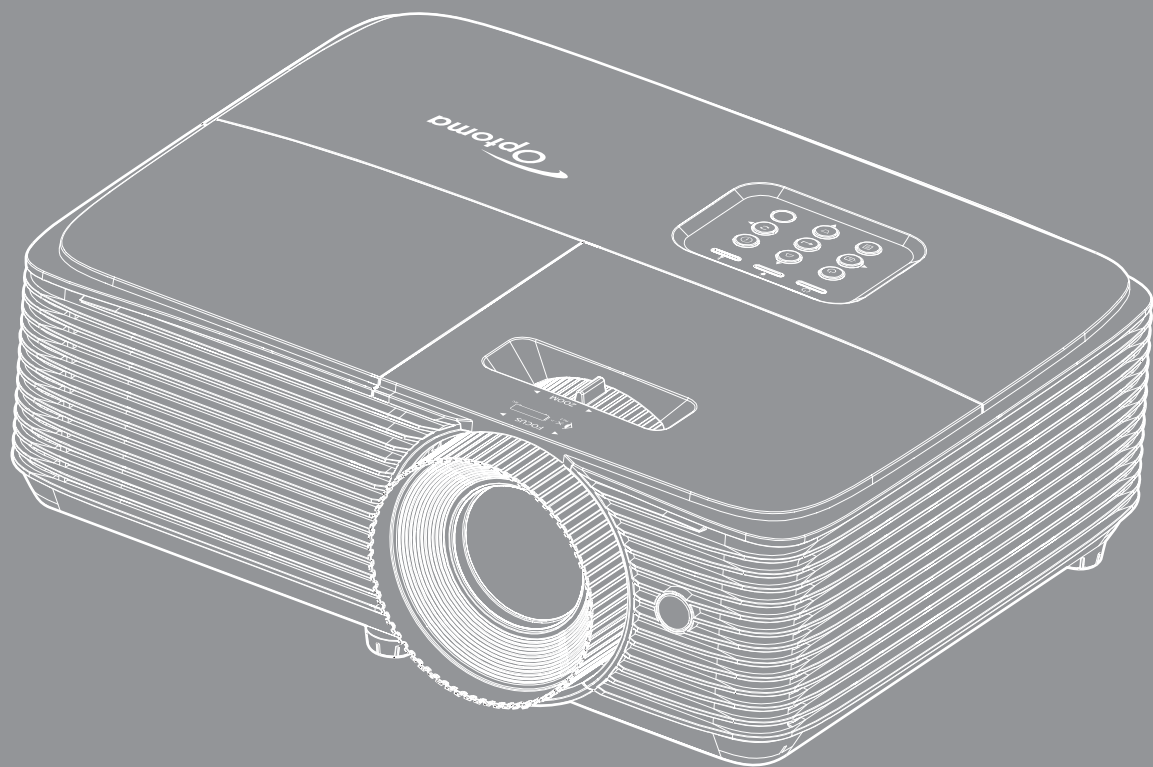

# SPIS TREŚCI

<b>BEZPIECZEŃSTWO .....</b>	<b>4</b>
<i>Ważne instrukcje dotyczące bezpieczeństwa .....</i>	<i>4</i>
<i>Informacje dotyczące bezpieczeństwa 3D .....</i>	<i>5</i>
<i>Prawem autorskim.....</i>	<i>6</i>
<i>Wyłączenie odpowiedzialności.....</i>	<i>6</i>
<i>Rozpoznanie znaków towarowych .....</i>	<i>6</i>
<i>FCC .....</i>	<i>7</i>
<i>Deklaracja zgodności dla krajów UE .....</i>	<i>7</i>
<i>WEEE .....</i>	<i>7</i>
<b>WPROWADZENIE .....</b>	<b>8</b>
<i>Przegląd zawartości opakowania .....</i>	<i>8</i>
<i>Akcesoria standardowe .....</i>	<i>8</i>
<i>Akcesoria opcjonalne .....</i>	<i>8</i>
<i>Omówienie produktu.....</i>	<i>9</i>
<i>Przyłącza .....</i>	<i>10</i>
<i>Blok przycisków .....</i>	<i>11</i>
<i>Pilot 1 .....</i>	<i>12</i>
<i>Pilot 2.....</i>	<i>13</i>
<i>Pilot zdalnego sterowania.....</i>	<i>14</i>
<b>USTAWIENIE I INSTALACJA.....</b>	<b>15</b>
<i>Instalacja projektora .....</i>	<i>15</i>
<i>Regulacja projektowanego obrazu .....</i>	<i>19</i>
<b>KORZYSTANIE Z PROJEKTORA.....</b>	<b>22</b>
<i>Włączenie/wyłączenie zasilania projektora .....</i>	<i>22</i>
<i>Wybierz źródła wejścia .....</i>	<i>23</i>
<i>Nawigacja i funkcje menu.....</i>	<i>24</i>
<i>Drzewo menu ekranowego.....</i>	<i>25</i>
<i>Menu ustawień wyświetlanego obrazu .....</i>	<i>33</i>
<i>Menu Ekran 3D.....</i>	<i>36</i>
<i>Menu proporcje obrazu ekranu.....</i>	<i>36</i>
<i>Menu maski krawędzi ekranu .....</i>	<i>40</i>
<i>Menu powiększenia ekranu .....</i>	<i>40</i>
<i>Menu przesunięcia obrazu .....</i>	<i>40</i>
<i>Menu zniekształcenia trapezowego ekranu.....</i>	<i>41</i>
<i>Menu wyciszenia audio .....</i>	<i>41</i>
<i>Menu głośności audio.....</i>	<i>41</i>
<i>Menu konfiguracji projekcji .....</i>	<i>41</i>
<i>Menu typu ustawień ekranu.....</i>	<i>41</i>
<i>Menu ustawienia lampy.....</i>	<i>41</i>
<i>Menu ustawienia filtra.....</i>	<i>42</i>

<i>Menu ustawienia zasilacza</i> .....	42
<i>Menu Ustawienia Zabezpieczenia</i> .....	43
<i>Menu konfiguracji ustawienia HDMI Link</i> .....	43
<i>Menu ustawień wzorca testowego</i> .....	44
<i>Menu ustawienia pilota</i> .....	44
<i>Menu ustawień ID projektora</i> .....	44
<i>Menu konfiguracji opcji</i> .....	44
<i>Ustawienia resetuj menu</i> .....	45
<i>Menu sieci LAN</i> .....	45
<i>Menu sterowania siecią</i> .....	47
<i>Menu Ustawienia - Ustawienia sterowania przez sieć</i> .....	47
<i>Menu informacji</i> .....	52



## **KONSERWACJA ..... 53**

<i>Wymiana lampy</i> .....	53
<i>Instalacja i czyszczenie filtra przeciwpyłowego</i> .....	55

## **INFORMACJE DODATKOWE ..... 56**

<i>Zgodne rozdzielczości</i> .....	56
<i>Wielkość obrazu i odległość projekcji</i> .....	58
<i>Wymiary projektora i instalacja zaczepu sufitowego</i> .....	60
<i>Kody pilota 1</i> .....	61
<i>Kody pilota 2</i> .....	63
<i>Kody pilota 3</i> .....	65
<i>Rozwiązywanie problemów</i> .....	67
<i>Wskaźnik ostrzeżeń</i> .....	68
<i>Specyfikacje</i> .....	71
<i>Ogólnoświatowe biura Optoma</i> .....	72

# BEZPIECZEŃSTWO

	Symbol błyskawicy zakończony strzałką w obrębie trójkąta równobocznego, ma ostrzegać użytkownika o obecności nieizolowanego „niebezpiecznego napięcia” w obrębie obudowy produktu, o takiej wartości, że może ono spowodować porażenie prądem elektrycznym osób.
	Znak wykrzyknika w obrębie trójkąta równobocznego, służy do powiadomienia użytkownika o obecności w towarzyszącej urządzeniu literaturze, ważnych instrukcji dotyczących działania i konserwacji (serwisu).

Należy stosować się do wszystkich ostrzeżeń, środków ostrożności i zaleceń dotyczących konserwacji, zamieszczonych w tym podręczniku.

## Ważne instrukcje dotyczące bezpieczeństwa



- Nie wolno patrzeć na wiązkę światła, RG2.  
Tak jak w przypadku innych źródeł jasnego światła, nie wolno patrzeć bezpośrednio na wiązkę światła, RG2 IEC 62471-5:2015.
- Nie należy blokować szczelin wentylacyjnych. Aby zapewnić właściwe działanie projektora i zabezpieczyć go przed przegrzaniem zaleca się ustawienie jego instalacji w miejscu, gdzie nie będzie blokowana wentylacja. Przykładowo, nie należy umieszczać projektora na zatłoczonym stoliku do kawy, sofie, łóżku, itd. Nie należy ustawiać projektora w zamkniętych miejscach, takich jak biblioteczka lub szafka, gdzie utrudniony jest przepływ powietrza.
- W celu zmniejszenia zagrożenia pożaru i/lub porażenia prądem elektrycznym, nie należy narażać tego projektora na oddziaływanie deszczu lub wilgoci. Nie należy instalować w pobliżu źródeł ciepła, takich jak grzejniki, podgrzewacze, piece lub inne urządzenia, włącznie ze wzmacniaczami, które wytwarzają ciepło.
- Nie należy dopuścić do przedostania się do projektora obiektów lub płynów. Mogą one dotknąć do miejsc pod niebezpiecznym napięciem i spowodować pożar lub porażenie prądem.
- Nie wolno używać produktu w następujących warunkach:
  - W miejscach ekstremalnie gorących, zimnych lub wilgotnych.
    - (i) Należy upewnić się, czy temperatura pomieszczenia mieści się w granicach 5°C ~ 40°C
    - (ii) Wilgotność względna wynosi 10% ~ 85%
  - W miejscach, w których może wystąpić nadmierne zapylenie i zabrudzenie.
  - Używać w pobliżu jakichkolwiek urządzeń, które generują silne pole magnetyczne.
  - W bezpośrednim świetle słonecznym.
- Nie wolno używać projektora w miejscach, w których mogą być obecne w atmosferze gazy palne lub wybuchowe. W czasie pracy lampa wewnątrz projektora staje się bardzo gorąca i może dojść do zapłonu gazów powodującego pożar.
- Nie należy używać urządzenia uszkodzonego fizycznie lub przerobionego. Przykładem uszkodzenia fizycznego/ nieprawidłowego użycie może być (ale nie tylko):
  - Upuszczenie urządzenia.
  - Uszkodzenie przewodu zasilacza lub wtyki.
  - Wylanie płynu na projektor.
  - Narażenie projektora na oddziaływanie deszczu lub wilgoci.
  - Upuszczenie czegoś na projektor lub poluzowanie elementów w jego wnętrzu.
- Nie wolno umieszczać projektora na niestabilnej powierzchni. Projektor może spaść powodując obrażenia lub może dojść do uszkodzenia projektora w wyniku upadku.
- Podczas działania projektora nie należy blokować światła wychodzącego z obiektywu projektora. Światło może nagrzać przedmiot, doprowadzić do jego stopienia, spowodować oparzenia lub zapoczątkować pożar.

- Nie należy otwierać, ani rozmontowywać tego projektora, gdyż może to spowodować porażenie prądem elektrycznym.
- Nie należy próbować naprawiać tego urządzenia samodzielnie. Otwieranie lub zdejmowanie pokryw, może narazić użytkownika na niebezpieczne napięcia lub inne niebezpieczeństwa. Przed wysłaniem urządzenia do naprawy należy skontaktować się z firmą Optoma.
- Oznaczenia dotyczące bezpieczeństwa znajdują się na obudowie projektora.
- Urządzenie może naprawiać wyłącznie odpowiedni personel serwisu.
- Należy stosować wyłącznie dodatki/akcesoria zalecane przez producenta.
- Nie wolno zaglądać w obiektyw projektora w czasie jego pracy. Jasne światło może spowodować obrażenia oczu.
- Podczas wymiany lampy należy poczekać na ochłodzenie urządzenia. Wykonaj instrukcje zgodnie z opisem na stronie 53-54.
- Ten projektor może automatycznie wykrywać cykl żywotności lampy. Po wyświetleniu komunikatów z ostrzeżeniem należy wymienić lampę.
- Po wymianie modułu lampy należy wyzerować funkcję „Kasuj licznik lampy” z menu ekranowego „Ustawienia I Ustawienia lampy”.
- Po wyłączeniu projektora, a przed odłączeniem zasilania należy sprawdzić, czy został zakończony cykl chłodzenia. Należy poczekać 90 sekund na ochłodzenie projektora.
- Po zbliżeniu się do końca żywotności lampy, na ekranie wyświetlony zostanie komunikat „Przekroczony czas żywotności lampy.”. Należy skontaktować się z lokalnym dostawcą lub z punktem serwisowym w celu jak najszybszej wymiany lampy.
- Przed czyszczeniem produktu wyłączyć urządzenie i odłączyć wtyczkę zasilania z gniazda zasilania prądem zmiennym.
- Do czyszczenia obudowy wyświetlacza należy stosować miękką, suchą szmatkę zwilżoną w łagodnym detergencie. Nie wolno stosować do czyszczenia środków czyszczących o własnościach ściernych, wosków lub rozpuszczalników.
- Jeśli produkt nie będzie używany przez dłuższy czas należy odłączyć go od gniazda prądu zmiennego.

**Uwaga:** *Po osiągnięciu końca żywotności lampy, projektor nie włączy się, do czasu wymiany modułu lampy. Aby wymienić lampę należy wykonać procedury wymienione w części "Wymiana lampy" na stronie 53-54.*

- *Nie wolno ustawiać projektora w miejscach, w których może być narażony na drgania lub uderzenia.*
- *Nie wolno dotykać obiektywu gołymi rękoma*
- *Przed przechowywaniem należy usunąć baterię/baterie z pilota. Jeżeli bateria/baterie pozostaną w pilocie przez dłuższy czas, mogą zacząć wyciekać.*
- *Nie wolno używać lub przechowywać projektora w miejscach, w których może być obecny dym z paliwa lub papierosów, ponieważ będzie mieć on negatywny wpływ na działanie projektora.*
- *Należy przestrzegać prawidłowej orientacji montażu projektora ponieważ instalacja niestandardowa może wpłynąć na działanie projektora.*
- *Zastosuj listwę zasilającą i/lub zabezpieczenie przed udarami. Ponieważ przerwy w zasilaniu oraz spadki napięcia mogą spowodować ZNISZCZENIE urządzeń.*

## Informacje dotyczące bezpieczeństwa 3D

Przestrzegaj wszystkich ostrzeżeń i zaleceń bezpieczeństwa zanim Ty lub Twoje dziecko będziecie korzystać z funkcji 3D.

### Ostrzeżenie

Dzieci i nastolatki mogą być bardziej podatne na zagrożenie zdrowia powiązane z oglądaniem 3D, dlatego podczas oglądania powinny znajdować się pod ścisłym nadzorem.

### Ostrzeżenie o możliwym ataku nadwrażliwości na światło oraz inne niebezpieczeństwa związane ze zdrowiem

- Niektórzy widzowie, po wyświetleniu migających obrazów lub świateł z niektórych obrazów projektora lub gier wideo, mogą doświadczyć ataków epileptycznych lub udarów. Jeśli użytkownik cierpi na epilepsję lub jest podatny na udary, albo, gdy tego rodzaju ataki zdarzały się u niego w rodzinie, przed użyciem funkcji 3D należy skontaktować się z lekarzem specjalistą.

- Nawet bez osobistych lub rodzinnych doświadczeń ataków epileptycznych lub udarów, mogą wystąpić niezdiagnozowane warunki mogące wywołać atak nadwrażliwości na światło.
- Kobiety w ciąży, osoby starsze, osoby cierpiące na poważne schorzenia, na depryzację snu lub osoby będące pod wpływem alkoholu powinny unikać korzystania z funkcji 3D urządzenia.
- W przypadku wystąpienia następujących objawów należy natychmiast zaprzestać oglądania obrazów 3D i skontaktować się z lekarzem specjalistą: (1) zniekształcone widzenie; (2) utrata równowagi; (3) zawroty głowy; (4) mimowolne ruchy takie jak drgania powiek lub mięśni; (5) utrata orientacji; (6) mdłości; (7) utrata przytomności; (8) konwulsje; (9) skurcze; i/lub (10) dezorientacja. Dzieci i nastolatki są bardziej podatne na wystąpienie tego rodzaju objawów niż dorośli. Rodzice powinni monitorować dzieci i pytać o wystąpienie tych objawów.
- Oglądanie projekcji 3D może także spowodować zaburzenia ruchu, efekty utrzymywania postrzegania i zmęczenie oczu oraz obniżoną stabilność postawy. Zaleca się, aby użytkownicy wykonywali częste przerwy w celu zmniejszenia potencjału wystąpienia tych efektów. Jeśli oczy wykazują oznaki zmęczenia lub suchości lub jeśli wystąpią którekolwiek z wymienionych powyżej objawów należy natychmiast zakończyć używanie tego urządzenia i nie wznawiać jego używania przez co najmniej trzydzieści minut, po ustąpieniu objawów.
- Wydłużone oglądanie projekcji 3D zbyt blisko ekranu, może spowodować uszkodzenie wzroku. Idealna odległość oglądania powinna wynosić co najmniej trzy wysokości ekranu. Zaleca się, aby oczy oglądającego znajdowały się na poziomie ekranu.
- Wydłużone oglądanie projekcji 3D w okularach 3D, może spowodować ból głowy lub zmęczenie. Jeśli wystąpią ból głowy, zmęczenie lub zawroty głowy należy zaprzestać oglądania projekcji 3D i odpocząć.
- Nie należy używać okularów 3D do innych celów niż oglądanie projekcji 3D.
- Używanie okularów 3D do jakichkolwiek innych celów (do ogólnego oglądania, jako okularów słonecznych, jako gogli zabezpieczających, itd.) może spowodować fizyczne szkody i osłabienie wzroku.
- Oglądanie projekcji 3D może powodować u niektórych widzów utratę orientacji. Odpowiednio, NIE należy umieszczać PROJEKTORA 3D w pobliżu klatek schodowych, kabli, balkonów lub innych obiektów, o które można się potknąć, wpaść na nie, potrącić, uderzyć lub, które mogą się przewrócić.

## Prawem autorskim

Niniejsza publikacja, włączając w to wszystkie fotografie, ilustracje i oprogramowanie chroniona jest międzynarodowym prawem autorskim, a wszystkie prawa są zastrzeżone. Ani niniejsza instrukcja, ani żadna jej zawartość nie mogą być reprodukowane bez pisemnej zgody autora.

© Prawem autorskim 2017

## Wyłączenie odpowiedzialności

Informacje zawarte w niniejszym dokumencie mogą zostać zmienione bez powiadomienia. Producent nie udziela żadnych zapewnień ani gwarancji w odniesieniu do zawartej tu treści i szczególnie wyłącza wszelkie dorozumiane gwarancje przydatności do sprzedaży lub do zastosowania w jakimkolwiek konkretnym celu. Producent zastrzega sobie prawo rewizji publikacji i wykonywania od czasu do czasu zmian zawartości bez obowiązku producenta do powiadamiania kogokolwiek o takich rewizjach lub zmianach.

## Rozpoznanie znaków towarowych

Kensington jest zastrzeżonym w USA znakiem towarowym ACCO Brand Corporation z rejestracją i oczekiwaniem na rejestrację w innych krajach na świecie.

HDMI, logo HDMI i High-Definition Multimedia Interface, to znaki towarowe lub zastrzeżone znaki towarowe HDMI Licensing LLC w USA lub innych krajach.

DLP®, DLP Link i logo DLP to zastrzeżone znaki towarowe Texas Instruments, a BrilliantColor™ to znak towarowy Texas Instruments.

Wszystkie pozostałe nazwy produktów użyte w niniejszym podręczniku są własnością ich odpowiednich właścicieli i są powszechnie znane.

DARBEE jest znakiem towarowym Darbee Products, Inc.

MHL, Mobile High-Definition Link i logo MHL Logo to znaki towarowe lub zastrzeżone znaki towarowe MHL Licensing, LLC.

## FCC

To urządzenie zostało poddane testom, które wykazały, że spełnia ograniczenia dla urządzeń cyfrowych klasy B, zgodnie z częścią 15 przepisów FCC. Ograniczenia te określono w celu zapewnienia stosownego zabezpieczenia przed szkodliwymi zakłóceniami w instalacjach domowych. To urządzenie generuje, wykorzystuje i może wypromieniowywać energię o częstotliwości radiowej oraz, jeśli nie zostanie zainstalowane i nie będzie używane zgodnie z instrukcjami, może powodować szkodliwe zakłócenia komunikacji radiowej.

Nie ma jednak żadnych gwarancji, że zakłócenia nie wystąpią w danej instalacji. Jeżeli urządzenie to powoduje uciążliwe zakłócenia odbioru radia i telewizji, co można sprawdzić poprzez włączenie i wyłączenie sprzętu, użytkownik może podjąć próbę usunięcia zakłóceń poprzez jeden lub więcej następujących środków:

- Zmiana kierunku lub położenia anteny odbiorczej.
- Zwiększenie odstępów pomiędzy urządzeniem i odbiornikiem.
- Podłączenie urządzenia do gniazda zasilanego z innego obwodu niż odbiornik.
- Kontakt z dostawcą lub doświadczonym technikiem RTV w celu uzyskania pomocy.

### **Uwaga: Kable ekranowane**

W celu utrzymania zgodności z przepisami FCC, wszystkie połączenia z innymi urządzeniami komputerowymi muszą być wykonane z wykorzystaniem kabli ekranowanych.

### **Przeostroga**

Zmiany lub modyfikacje wykonane bez wyraźnej zgody producenta, mogą spowodować pozbawienie użytkownika prawa do używania tego komputera przez Federal Communications Commission (Federalna Komisja ds. Komunikacji).

### **Warunki działania**

Urządzenie to jest zgodne z częścią 15 zasad FCC. Jego działanie podlega następującym dwóm warunkom:

1. To urządzenie nie może powodować szkodliwych zakłóceń oraz
2. To urządzenie musi akceptować wszystkie odbierane zakłócenia, włącznie z zakłóceniami, które mogą powodować nieoczekiwane działanie.

### **Uwaga: Użytkownicy z Kanady**

To urządzenie cyfrowe klasy B jest zgodne ze kanadyjskim standardem ICES-003.

Remarque à l'intention des utilisateurs canadiens

Cet appareil numérique de la classe B est conforme à la norme NMB-003 du Canada.

## **Deklaracja zgodności dla krajów UE**

- Dyrektywa EMC 2014/30/EC (włącznie z poprawkami)
- Dyrektywa niskonapięciowa 2014/35/EC
- Dyrektywa R & TTE 1999/5/EC (jeśli produkt ma funkcję RF)

## **WEEE**



### **Instrukcje dotyczące usuwania**

Tego urządzenia elektronicznego po zużyciu nie należy wyrzucać do śmieci. Aby zminimalizować zanieczyszczenie i zapewnić możliwie największe zabezpieczenie środowiska naturalnego, urządzenie to należy poddać recyklingowi.

# WPROWADZENIE

## Przegląd zawartości opakowania

Ostrożnie rozpakuj i sprawdź, czy masz wszystkie akcesoria wymienione poniżej w liście akcesoriów standardowych. Niektóre z pozycji akcesoriów opcjonalnych mogą być niedostępne zależnie od modelu, specyfikacji oraz regionu zakupu. Prosimy sprawdzić w miejscu zakupu. Niektóre akcesoria mogą być różne w różnych regionach.

Karta gwarancyjna dostarczana jest tylko w określonych regionach. Szczegółowe informacje można uzyskać u sprzedawcy.

## Akcesoria standardowe

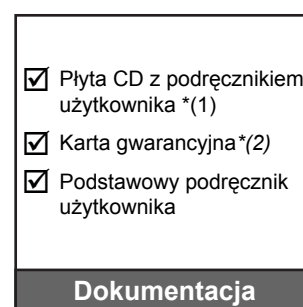
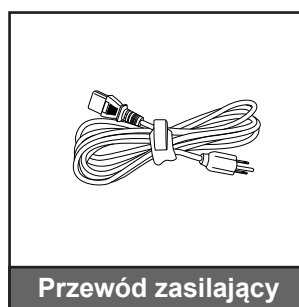
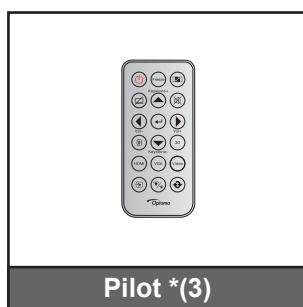
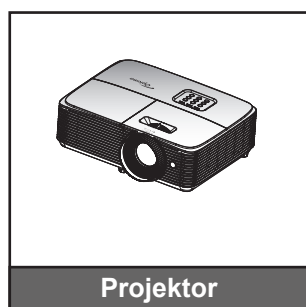

### Uwaga:

- Pilot zdalnego sterowania jest dostarczany z baterią.
- \*(1) Europejski podręcznik użytkownika można znaleźć w witrynie [www.optomaeurope.com](http://www.optomaeurope.com).
- \*(2) Informacje o gwarancji w Europie, można uzyskać pod adresem [www.optomaeurope.com](http://www.optomaeurope.com).
- \*(3) Rzeczywisty wygląd pilota zależy od regionu.

## Akcesoria opcjonalne

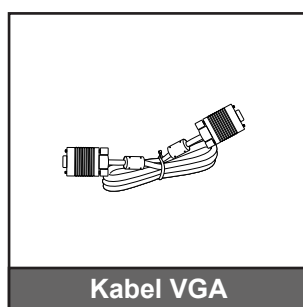

**Uwaga:** Akcesoria opcjonalne zależą od modelu, specyfikacji i regionu.



# WPROWADZENIE

## Omówienie produktu

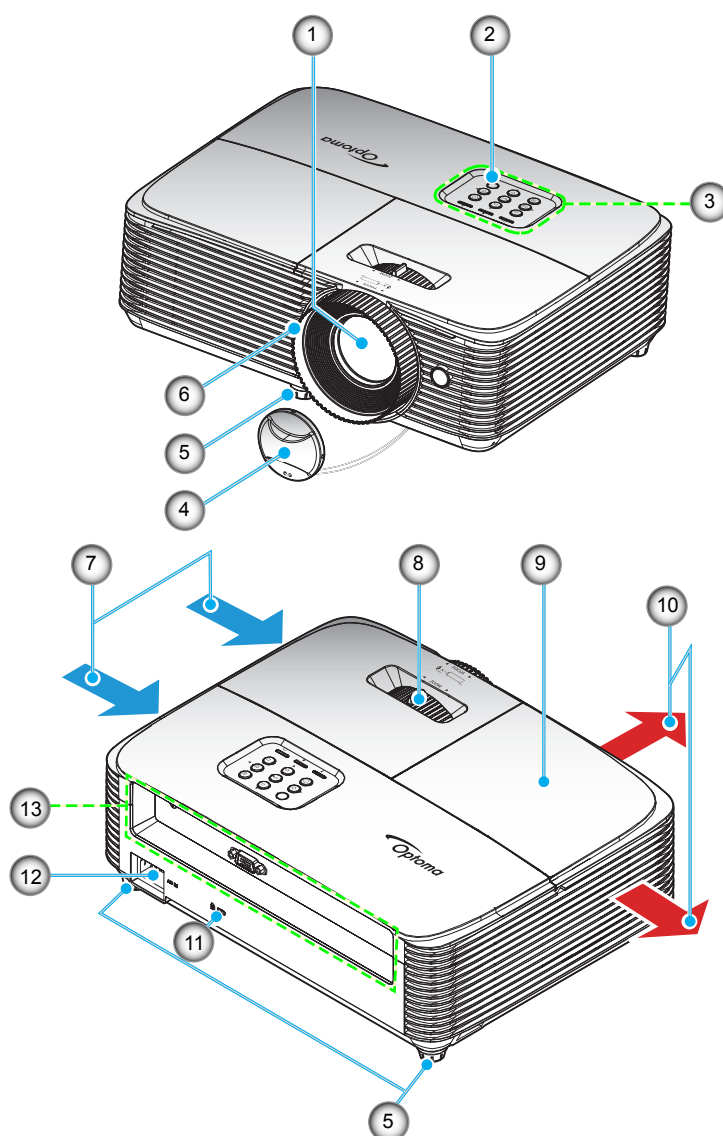

**Uwaga:** Między etykietą „wlotową” i „wylotową” należy zachować odległość przynajmniej 20 cm.

Nr.	Element	Nr.	Element
1.	Obiektyw	8.	Dźwignia Powiększ
2.	Odbiornik podczerwieni	9.	Pokrywa lampy
3.	Blok przycisków	10.	Otwory wentylacyjne (wylotowe)
4.	Pokrywa obiektywu	11.	Gniazdo blokady Kensington™
5.	Stópka do regulacji nachylenia	12.	Gniazdo zasilania
6.	Pierścień regulacji ostrości	13.	Wejście/Wyjście
7.	Otwory wentylacyjne (wlotowe)		

# WPROWADZENIE

## Przylącza

### Typ 1 (8 IO)

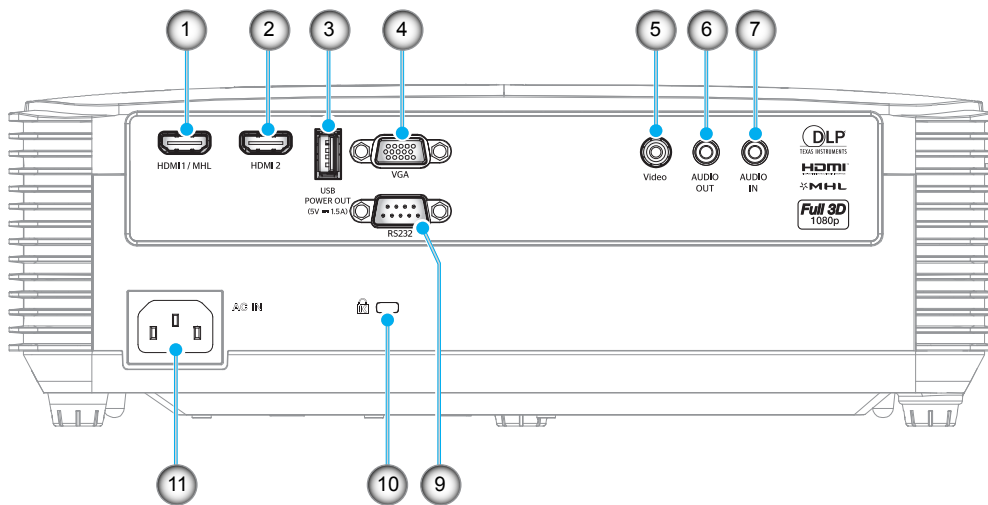

### Typ 2 (9 IO)

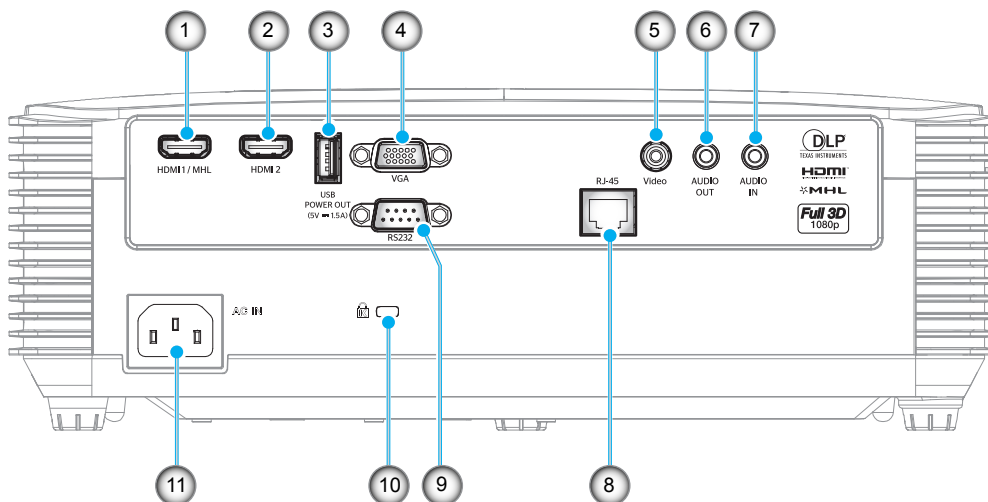

Nr.	Element	Typ 1 (8 IO)	Typ 2 (9 IO)
1.	Złącze HDMI 1/ MHL	√	√
2.	Złącze HDMI 2	√	√
3.	Złącze USB Power Out (5V/1.5A) / MYSZ / Złącze SERWIS	√	√
4.	Złącze VGA	√	√
5.	Złącze wideo	√	√
6.	Złącze AUDIO OUT	√	√
7.	Złącze AUDIO IN	√	√
8.	Złącze RJ-45	N/D	√
9.	Złącze RS-232	√	√
10.	Gniazdo blokady Kensington™	√	√
11.	Gniazdo zasilania	√	√

**Uwaga:** „√” oznacza, że pozycja jest obsługiwana, „N/D” oznacza, że pozycja jest niedostępna.

# WPROWADZENIE

## Uwaga:

- Funkcja zdalnej myszy wymaga specjalnego pilota.
- Wejścia/wyjścia zależą od zakupionego projektora. Należy zapoznać się z wyglądem faktycznego urządzenia.

## Blok przycisków

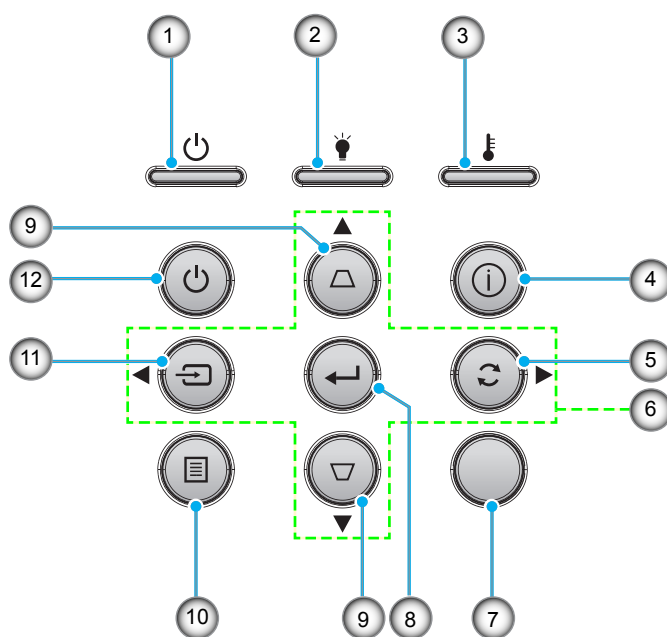

Nr.	Element	Nr.	Element
1.	Dioda LED Włączenie/Wstrzymanie	7.	Odbiornik podczerwieni
2.	Dioda LED lampy	8.	Wprowadź
3.	Dioda LED temperatury	9.	Korekcja trapezu
4.	Informacje	10.	Menu
5.	Resynchronizacja	11.	Źródło
6.	Cztery kierunkowe przyciski wyboru	12.	Zasilanie

# WPROWADZENIE

## Pilot 1

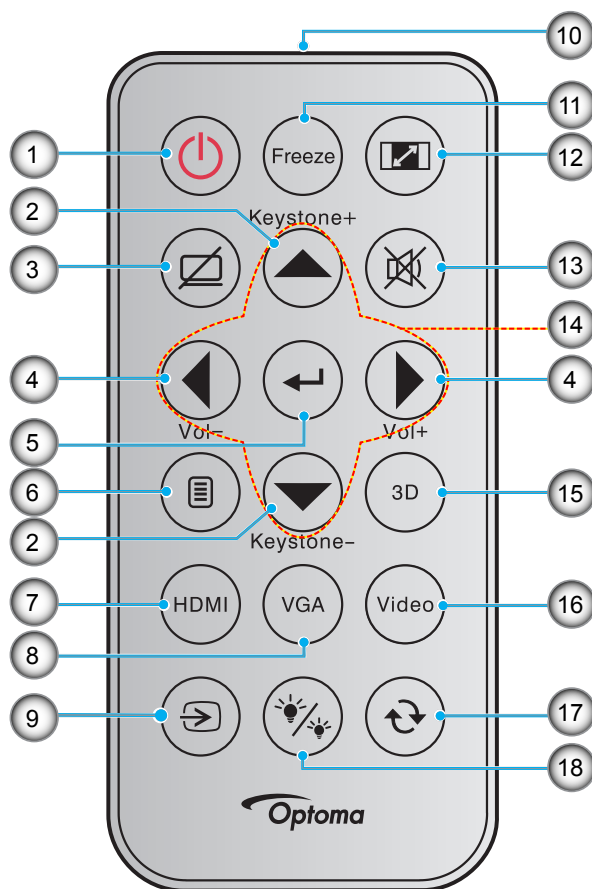

Nr.	Element	Nr.	Element
1.	Zasilanie Wł/Wył	10.	Wskaźnik podczerwieni
2.	Trapez +/-	11.	Zamrozić
3.	Wyciszenie AV	12.	Proporcje obrazu
4.	Głośność -/+	13.	Wyciszyć
5.	Wprowadź	14.	Cztery kierunkowe przyciski wyboru
6.	Menu	15.	3D
7.	HDMI	16.	Wideo
8.	VGA	17.	Ponowna synchronizacja
9.	Źródło	18.	Tryb jasności

### Uwaga:

- Rzeczywisty wygląd pilota zależy od regionu.
- Niektóre przyciski nie mają przypisanej funkcji dla modeli, które nie obsługują tych funkcji.
- Przed pierwszym użyciem pilota zdalnego sterowania należy usunąć przezroczystą taśmę izolacyjną. Informacje o instalacji baterii znajdują się na stronie 20.

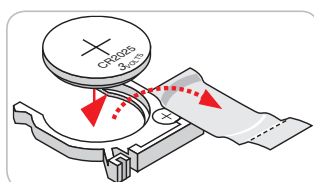

# WPROWADZENIE

## Pilot 2

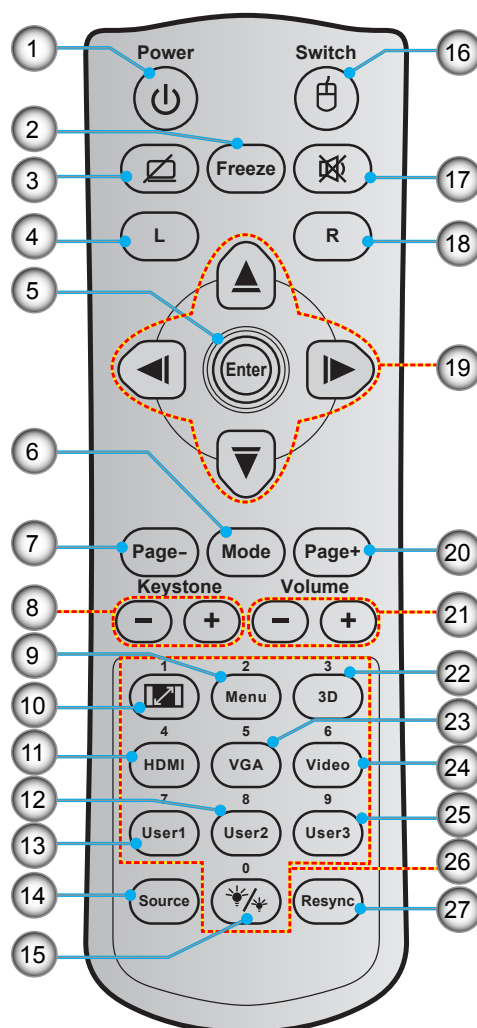

Nr.	Element	Nr.	Element
1.	Zasilanie Wł/Wył	15.	Tryb jasności
2.	Zamrozić	16.	Wł/Wył myszy
3.	Wyświetl pusty/wyciszenie audio	17.	Wycisz
4.	Kliknięcie lewym przyciskiem myszy	18.	Kliknięcie prawym przyciskiem myszy
5.	Wprowadź	19.	Cztery kierunkowe przyciski wyboru
6.	Tryb	20.	Strona +
7.	Strona -	21.	Głośność -/+
8.	Trapez -/+	22.	Wł/Wył menu 3D
9.	Menu	23.	VGA
10.	Proporcje obrazu	24.	Wideo
11.	HDMI	25.	Użytkownika3
12.	Użytkownika2	26.	Klawiatura numeryczna (0-9)
13.	Użytkownika1	27.	Ponowna synchronizacja
14.	Źródło		

### Uwaga:

- Rzeczywisty wygląd pilota zależy od regionu.
- Niektóre przyciski nie mają przypisanej funkcji dla modeli, które nie obsługują tych funkcji.

# WPROWADZENIE

## Pilot zdalnego sterowania

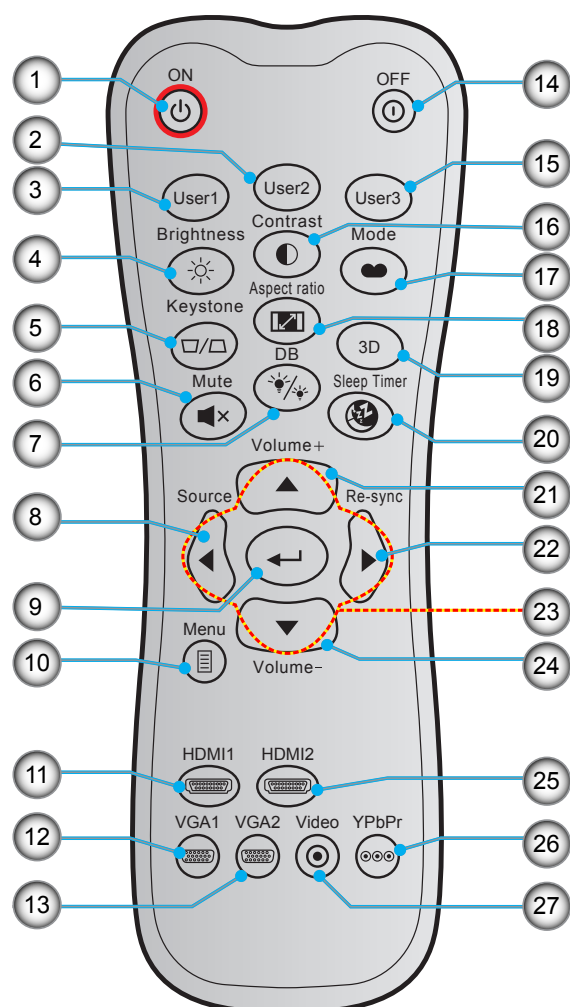

Nr.	Element	Nr.	Element
1.	Włączenie zasilania	15.	Użytkownika3
2.	Użytkownika2	16.	Kontrast
3.	Użytkownika1	17.	Tryb wyświetlania
4.	Jasność	18.	Proporcje obrazu
5.	Trapez	19.	Wł/Wył menu 3D
6.	Wycisz	20.	Wyłącznik czasowy
7.	DB (Dynamic Black)	21.	Głośność +
8.	Źródło	22.	Resynchronizacja
9.	Wprowadź	23.	Cztery kierunkowe przyciski wyboru
10.	Menu	24.	Głośność -
11.	HDMI1	25.	HDMI2
12.	VGA1 (nieobsługiwany)	26.	YPbPr (nieobsługiwany)
13.	VGA2 (nieobsługiwany)	27.	Wideo (nieobsługiwany)
14.	Wyłączenie zasilania		

**Uwaga:** Niektóre przyciski nie mają przypisanej funkcji dla modeli, które nie obsługują tych funkcji.

# USTAWIENIE I INSTALACJA

## Instalacja projektora

Projektor dostosowany jest do zamontowania w jednym z czterech możliwych położeń.

Wybierz miejsca lokalizacji zależy od układu pomieszczenia lub preferencji osobistych. Należy przy tym uwzględnić rozmiar i kształt ekranu, lokalizację odpowiednich gniazd zasilania i odległość między projektorem a pozostałymi urządzeniami.

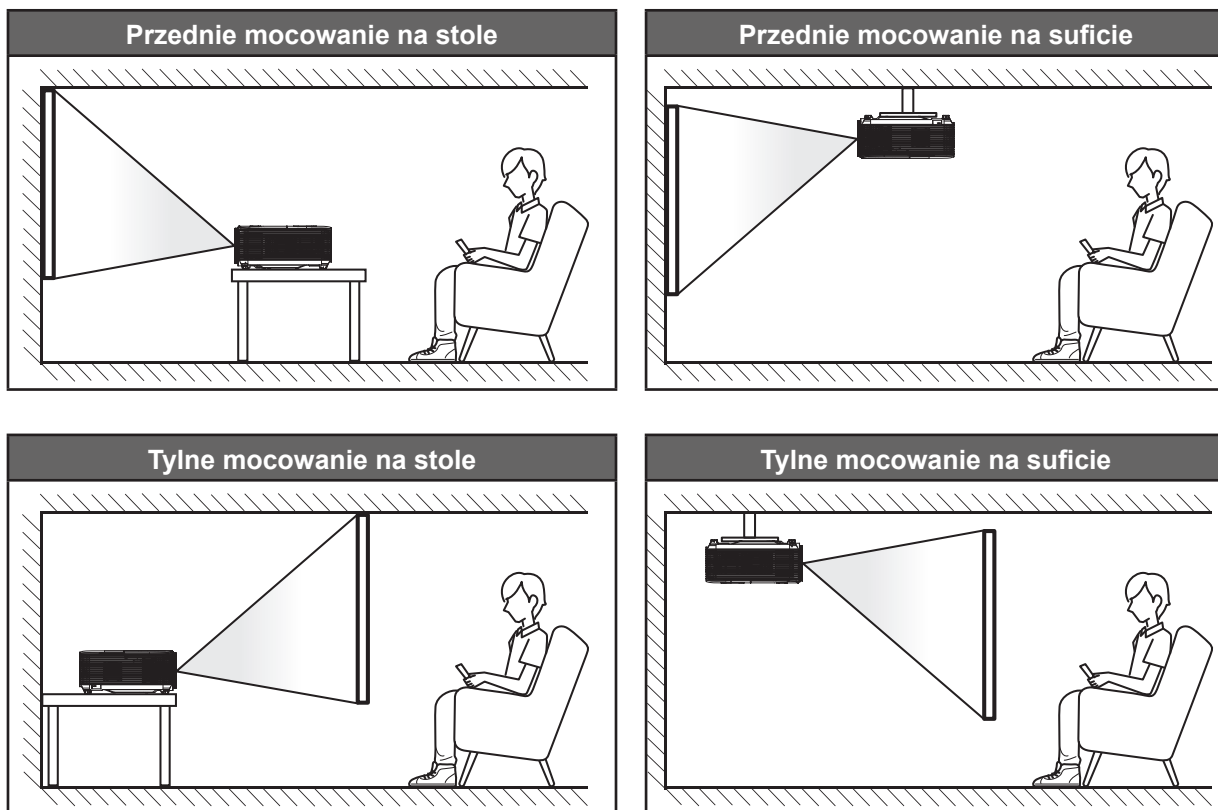

Projektor powinien być umieszczony płasko na powierzchni i pod kątem 90 stopni/prostopadle do ekranu.

- Określanie położenia projektora w zależności od rozmiaru ekranu, patrz tabela odległości na stronie 58-59.
- Określanie rozmiaru ekranu w zależności od odległości, patrz tabela odległości na stronie 58-59.

**Uwaga:** Im dalej od ekranu umieszczony jest projektor, tym bardziej zwiększa się wyświetlany obraz i proporcjonalnie rośnie przesunięcie pionowe.

### WAŻNE!

Nie należy używać projektora w orientacji innej niż ustawiony na blacie stołu lub mocowaniu na suficie. Projektor powinien być ustawiony poziomo i nie być pochylony do przodu/do tyłu czy w lewo lub w prawo. Każda inna orientacja spowoduje unieważnienie gwarancji i może skrócić żywotność lampy projektora lub samego projektora. W celu uzyskania porad dotyczących niestandardowej instalacji prosimy o kontakt z firmą Optoma.

# USTAWIENIE I INSTALACJA

## Typ 1 (8 IO)

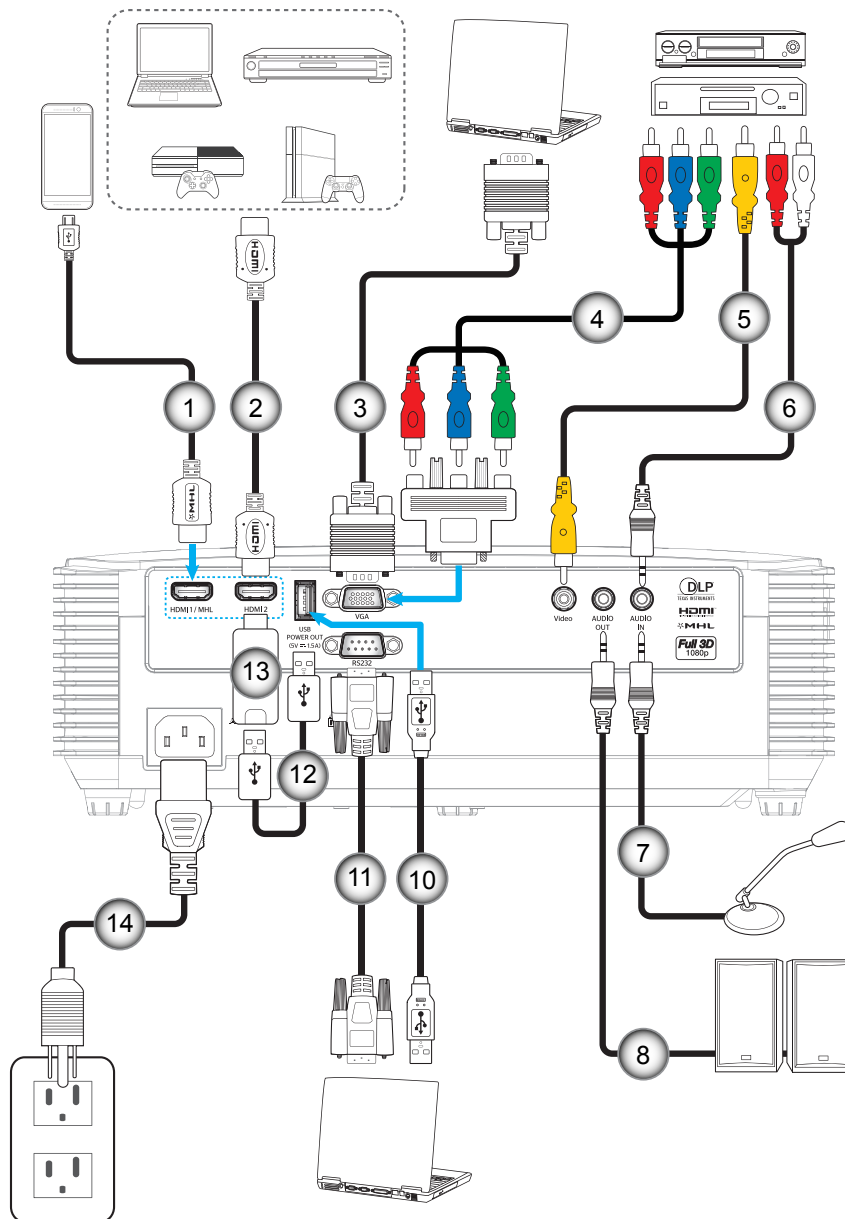



# USTAWIENIE I INSTALACJA

## Typ 2 (9 IO)

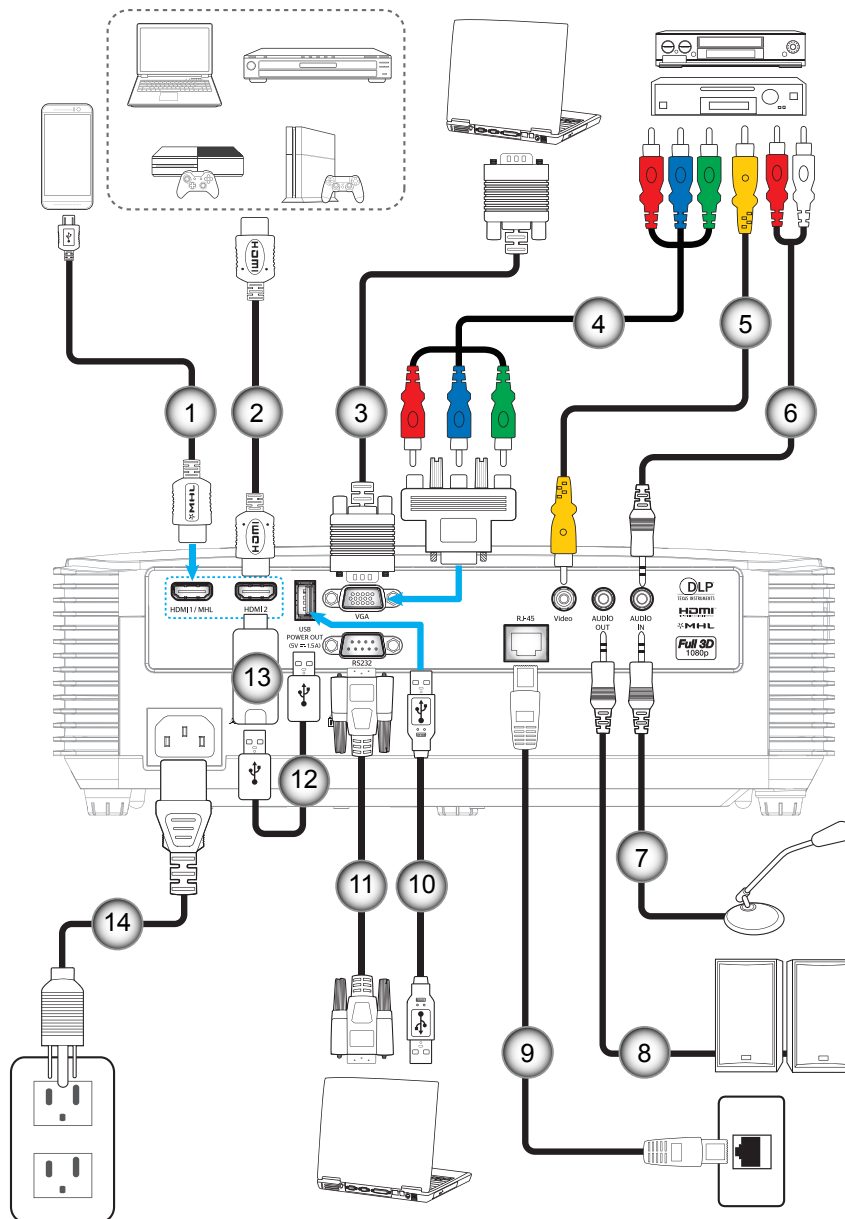

# USTAWIENIE I INSTALACJA

Nr.	Element	Typ 1 (8 IO)	Typ 2 (9 IO)
1.	Kabel MHL	√	√
2.	Kabel HDMI	√	√
3.	Kabel wejścia VGA	√	√
4.	Kabel Component RCA	√	√
5.	Kabel wideo	√	√
6.	Kabel wejścia audio	√	√
7.	Kabel wejścia mikrofonu	√	√
8.	Kabel wyjścia audio	√	√
9.	Kabel RJ-45	N/D	√
10.	Kabel USB (sterowanie myszą)	√	√
11.	Kabel RS232	√	√
12.	Kabel zasilania USB	√	√
13.	Klucz HDMI	√	√
14.	Przewód zasilający	√	√

**Uwaga:** „√” oznacza, że pozycja jest obsługiwana, „N/D” oznacza, że pozycja jest niedostępna.

# USTAWIENIE I INSTALACJA

## Regulacja projektowanego obrazu

### Wysokość obrazu

Projektor jest wyposażony w nóżki podnoszenia, do regulacji wysokości obrazu.

1. Zlokalizuj pod projektorem nóżkę regulacji do ustawienia.
2. Obróć regulowaną stopkę zgodnie lub przeciwnie do kierunku ruchu wskazówek zegara, w celu podwyższenia lub obniżenia projektora.

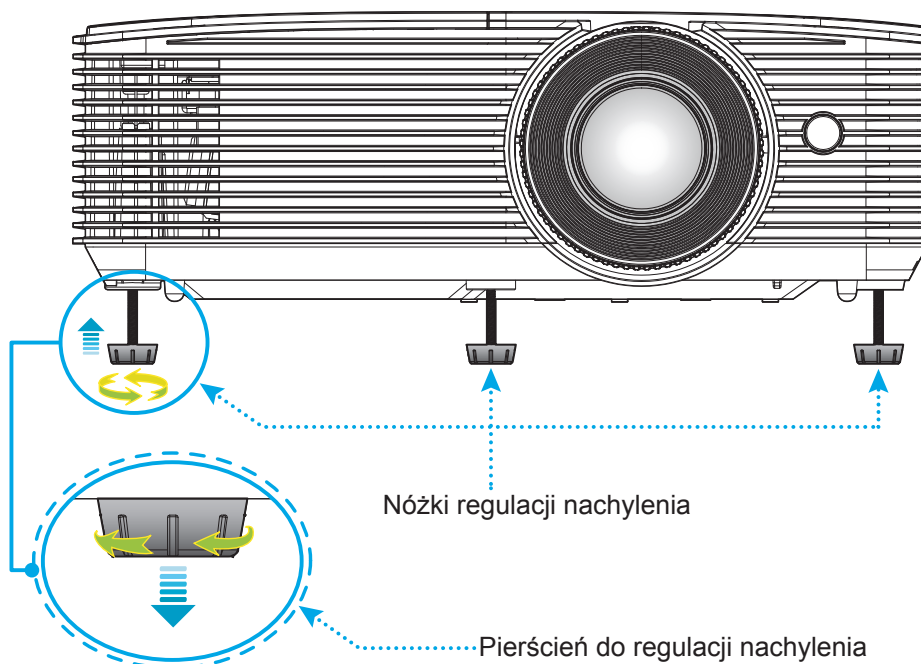

### Powiększenie i ostrość

- W celu wyregulowania wielkości obrazu, obróć dźwignię powiększenia zgodnie lub przeciwnie do kierunku ruchu wskazówek zegara, w celu powiększenia lub zmniejszenia wielkości wyświetlanego obrazu.
- Aby wyregulować ostrość obrazu, należy obracać pierścień ostrości zgodnie lub przeciwnie do kierunku ruchu wskazówek zegara, aż do uzyskania wyraźnego i czytelnego obrazu.

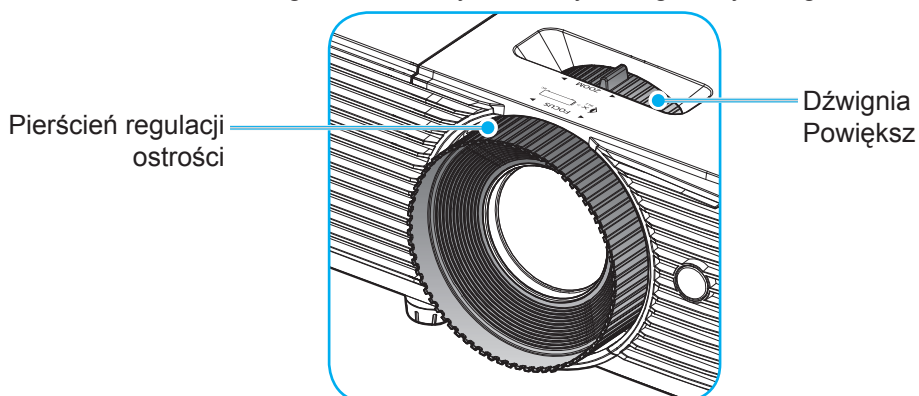

**Uwaga:** Projektor pozwala na ustawienie ostrości w zakresie odległości od 1m do 10 m.

# USTAWIENIE I INSTALACJA

## Wkładanie/wymiana baterii

1. Naciśnij mocno i wysuń pokrywę baterii.
2. Zainstaluj nową baterię w przedziale. Wyjmij starą baterię i umieść nową (CR2025). Sprawdź, czy strona ze znakiem „+” skierowana jest do góry.
3. Nasuń pokrywę baterii.

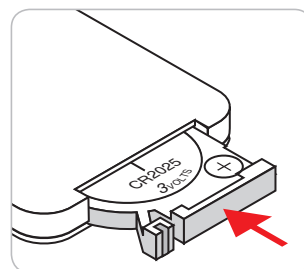
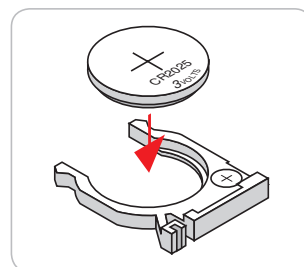
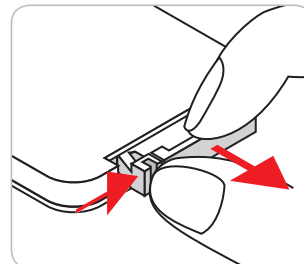

**PRZESTROGA:** Aby zapewnić bezpieczne działanie należy zastosować się do następujących środków ostrożności:

- Należy używać baterii CR2025.
- Należy unikać kontaktu z wodą lub płynami.
- Nie należy narażać pilota zdalnego sterowania na wilgoć lub ciepło.
- Należy uważać, aby nie upuścić pilota zdalnego sterowania.
- W przypadku wycieku baterii w pilocie zdalnego sterowania należy ostrożnie wytrzeć obudowę i zainstalować nową baterię.
- Wymiana baterii na baterię niewłaściwego typu może spowodować jej eksplozję.
- Zużyte baterie należy zutylizować zgodnie z instrukcjami.

# USTAWIENIE I INSTALACJA

## Zasięg skuteczny

Czujnik podczerwieni (IR) pilota znajduje się w górnej części projektora. Aby pilot działał prawidłowo, należy go trzymać pod kątem do 30 stopni od linii prostopadłej do czujnika podczerwieni (IR) pilota. Odległość między pilotem a czujnikiem nie powinna być większa niż 6 metrów.

**Uwaga:** Podczas bezpośredniego kierowania pilotem (kąt 0 stopni) w stronę czujnika podczerwieni, odległość pomiędzy pilotem i czujnikiem nie powinna przekraczać 8 metrów (~ 26 stóp).

- Upewnij się, że między pilotem a czujnikiem IR projektora nie ma przeszkód, które mogą zakłócać wiązkę podczerwieni.
- Upewnij się, że nadajnik podczerwieni pilota nie jest zakłócany przez bezpośrednio działające promienie słoneczne lub lampy fluorescencyjne.
- Trzymaj pilota w odległości większej niż 2 metry od lamp fluorescencyjnych, gdyż zakłócają one działanie pilota.
- Jeżeli pilot znajduje się w pobliżu falownikowych lamp fluorescencyjnych, może być od czasu do czasu nieskuteczny.
- Jeżeli pilot i projektor znajdują się w bardzo bliskiej odległości, pilot może być nieskuteczny.
- Po skierowaniu w stronę ekranu, skuteczna odległość od pilota do ekranu i odbicia promienia podczerwieni w stronę projektora, wynosi poniżej 6 metrów. Jednak odległość skuteczna może różnić się zależnie od ekranu.

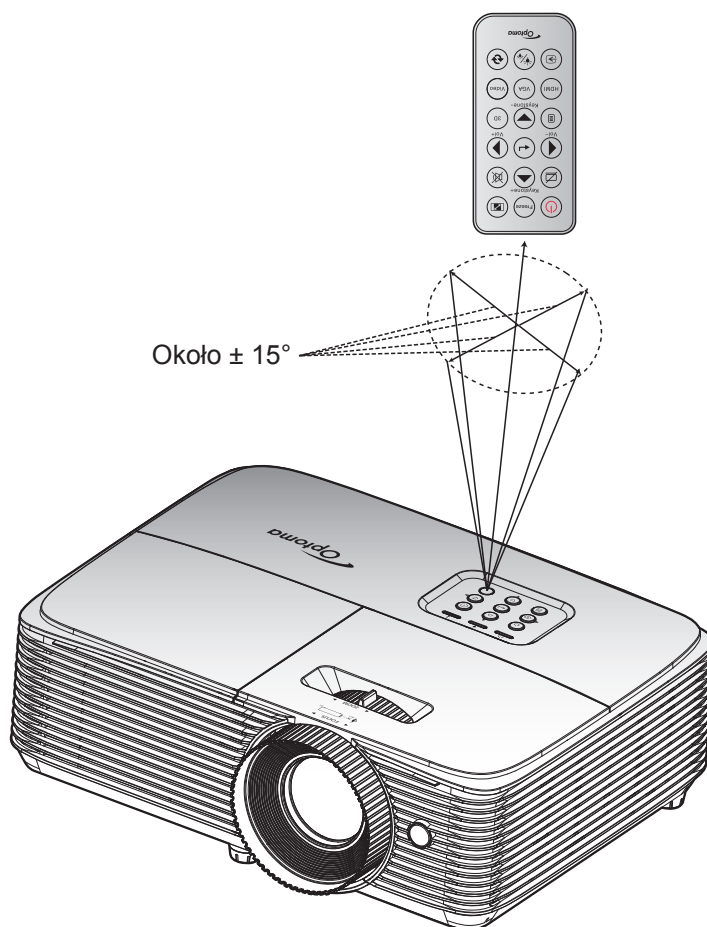

# KORZYSTANIE Z PROJEKTORA

## Włączenie/wyłączenie zasilania projektora

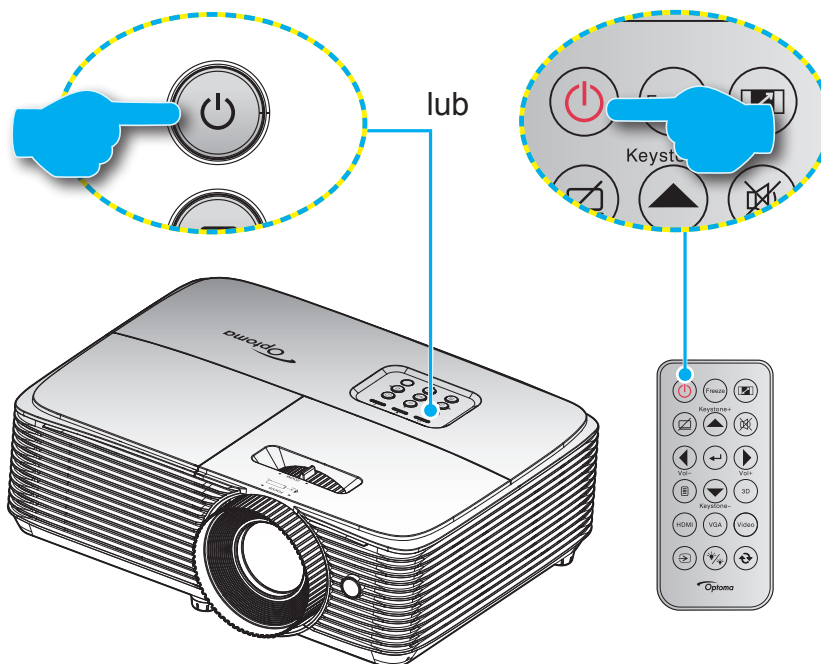

### Włączenie zasilania

1. Upewnij się, czy prawidłowo podłączony jest przewód zasilający i kabel sygnału/źródła. Po podłączeniu, dioda LED Wł/Czuwanie zmieni kolor na czerwony.
2. Włącz projektor naciskając przycisk „⏻” na klawiaturze projektora lub na pilocie.
3. Ekran początkowy wyświetli się po około 10 sekundach, a dioda włączenia/czuwania będzie migać na zielony lub niebiesko.

**Uwaga:** Podczas pierwszego włączenia projektora, pojawi się zachęta do wyboru preferowanego języka, orientacji projekcji oraz innych ustawień.

### Wyłączenie zasilania

1. Wyłącz projektor naciskając przycisk „⏻” na klawiaturze projektora lub na pilocie.
2. Wyświetlony zostanie następujący komunikat:

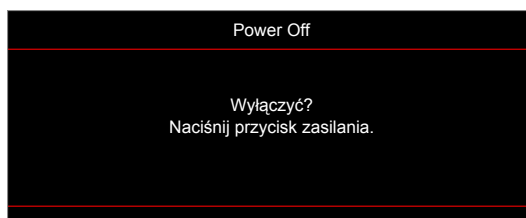

3. Naciśnij ponownie przycisk „⏻” w celu potwierdzenia, w przeciwnym razie po 15 sekundach komunikat zniknie samoistnie. Po drugim naciśnięciu przycisku „⏻”, projektor zostanie wyłączony.
4. Wentylatory chłodzące kontynuują działanie przez około 10 sekund w celu wykonania cyklu chłodzenia, a dioda LED Wł/Czuwanie miga zielonym lub niebieskim światłem. Gdy dioda LED Wł/Czuwanie zacznie świecić stałym czerwonym światłem oznacza to, że projektor przeszedł do trybu czuwania. Aby z powrotem włączyć projektor, należy zaczekać na zakończenie przez projektor cyklu chłodzenia i przejście do trybu oczekiwania. Gdy urządzenie działa w trybie czuwania, wystarczy nacisnąć przycisk „⏻”, aby ponownie uruchomić projektor.
5. Odłącz przewód zasilający od gniazda elektrycznego i od projektora.

**Uwaga:** Nie jest zalecane włączenie projektora natychmiast po wykonaniu procedury wyłączenia zasilania.

# KORZYSTANIE Z PROJEKTORA

## Wybierz źródła wejścia



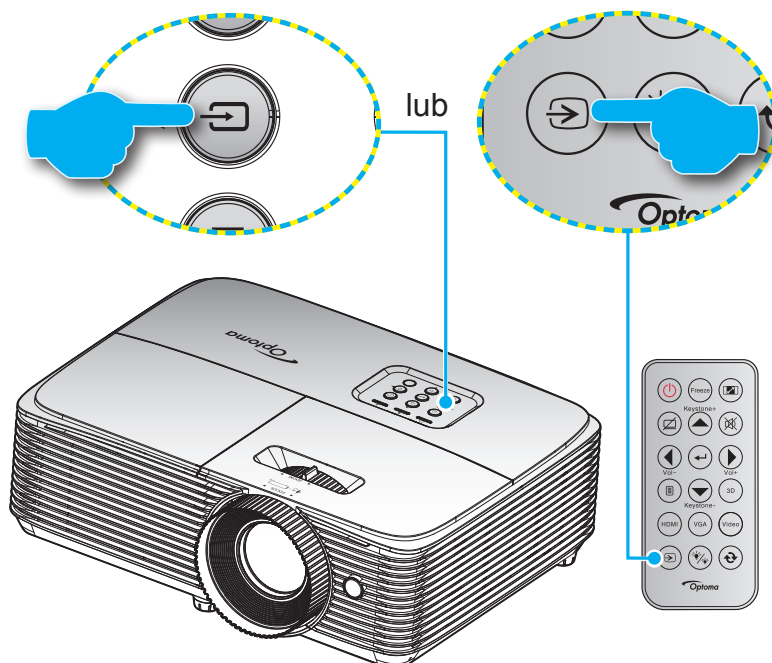











Włącz podłączone źródło sygnału do wyświetlania na ekranie, takie jak komputer, notebook, odtwarzacz wideo, itd. Projektor automatycznie wykryje źródło. Jeżeli podłączonych jest wiele źródeł, naciśnij przycisk wyboru źródła na klawiaturze projektora lub na pilocie, aby wybrać wymagane źródło sygnału wejściowego.



# KORZYSTANIE Z PROJEKTORA

## Nawigacja i funkcje menu

Projektor posiada wielojęzyczne menu ekranowe (OSD), które umożliwia wykonanie regulacji i zmianę różnych ustawień. Projektor automatycznie wykryje źródło.

1. Aby otworzyć menu OSD, naciśnij przycisk  na pilocie lub na klawiaturze projektora.
2. Po wyświetleniu OSD, użyj przycisków   do wyboru dowolnego elementu w menu głównym. Podczas dokonywania wyboru na określonej stronie, naciśnij przycisk  lub , aby przejść do podmenu.
3. Użyj przycisków   do wyboru wymaganego elementu w podmenu, a następnie naciśnij przycisk  lub , aby wyświetlić dalsze ustawienia. Wyreguluj ustawienia korzystając z przycisków  .
4. Wybierz następny element do regulacji w podmenu i wyreguluj w sposób opisany powyżej.
5. Naciśnij  lub  w celu potwierdzenia, po czym ekran powróci do menu głównego.
6. W celu wyjścia z ustawień, naciśnij ponownie przycisk  lub . Menu OSD zostanie zamknięte, a projektor automatycznie zapisze nowe ustawienia.

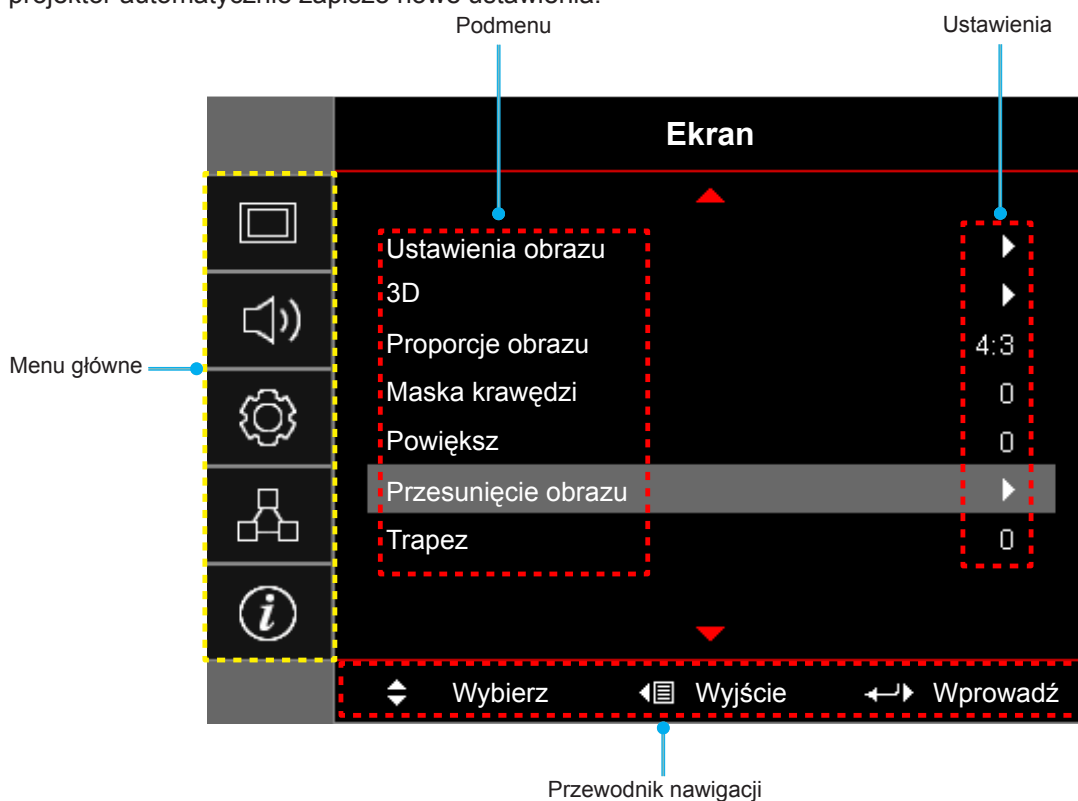



# KORZYSTANIE Z PROJEKTORA







## Drzewo menu ekranowego

Menu główne	Podmenu	Podmenu 2	Podmenu 3	Podmenu 4	Wartości		
Ekran	Ustawienia obrazu	Tryb wyświetlania	[Dane]	Prezentacja			
				Jasny			
				Kino			
				Gra			
				sRGB			
				DICOM SIM.			
				Użytkownika			
				3D			
		Kolor Ściany			Wył [Domyślne]		
					Tablica		
					Jasny Żółty		
					Jasny Zielony		
					Jasny Niebieski		
					Różowy		
				Szary			
		Jasność				-50~50	
		Kontrast				-50~50	
		Ostrość				1~15	
		Kolor				-50~50	
		Odcień				-50~50	
		Gamma	Film				
			Wideo				
			Grafika				
			Standardowy(2.2)				
			1.8				
			2.0				
			2.4				
		Ustawienia kolorów	BrilliantColor™				1~10
			Temp. koloru	[Tryb danych]	Ciepłe		
					Μέση		
					Cool		
			Dopasowanie kolorów	Kolor	R [Domyślne]		
					G		
B							
C							
Y							
M							
W							
Barwa				-50~50 [Domyślne: 0]			
Nasycenie				-50~50 [Domyślne: 0]			
Wzmocnienie				-50~50 [Domyślne: 0]			

# KORZYSTANIE Z PROJEKTORA

Menu główne	Podmenu	Podmenu 2	Podmenu 3	Podmenu 4	Wartości
Ekran	Ustawienia obrazu	Ustawienia kolorów	Dopasowanie kolorów	Skasuj	Anuluj [Domyślne]
					Tak
				Wyjście	
			Ustawienia RGB	Wzmocn. czerwony	-50~50
				Wzmocn. zielony	-50~50
				Wzmocn. niebieski	-50~50
				Odchyl. czerwony	-50~50
				Odchyl. zielony	-50~50
				Odchyl. niebieski	-50~50
				Skasuj	Anuluj [Domyślne]
				Tak	
			Wyjście		
			Przestrzeń barw [Wejście inne niż HDMI]		Auto [Domyślne]
					RGB
					YUV
		Przestrzeń barw [Wejście HDMI]		Auto [Domyślne]	
				RGB(0~255)	
				RGB(16~235)	
			YUV		
		Poziom bieli		Od 0 do 31 (w zależności od sygnału)	
		Poziom czerni		Od -5 do 5 (w zależności od sygnału)	
		IRE		0	
				7.5	
		Sygnał	Automatyczny		Wył
					Wł [Domyślne]
			Częstotliwość		Od -10 do 10 (w zależności od sygnału) [Domyślnie: 0]
			Faza		Od 0 do 31 (w zależności od sygnału) [Domyślnie: 0]
			Pozycja poziom		Od -5 do 5 (w zależności od sygnału) [Domyślnie: 0]
			Pozycja pion		Od -5 do 5 (w zależności od sygnału) [Domyślnie: 0]
		Wyjście			
		Tryb jasności		[Podstawa lampy - Dane]	Jasny
					Eko.
					Dynamic
	Eco+				
Skasuj					

# KORZYSTANIE Z PROJEKTORA

Menu główne	Podmenu	Podmenu 2	Podmenu 3	Podmenu 4	Wartości	
Ekran	3D	Tryb 3D			Wył	
					DLP-Link [Domyślne]	
					Podczerwień	
		3D → 2D			3D [Domyślne]	
					L	
					R	
		Format 3D			Auto [Domyślne]	
					Tryb SBS	
					Góra i Dół	
					Sekwencyjne klatk.	
	Odwrócona synch. 3D			Wł		
				Wył [Domyślne]		
	Proporcje obrazu				4:3	
					16:9	
					16:10 [modele WUXGA]	
					LBX	
					Natywny	
				Auto		
Maska krawędzi				0~10 [Domyślne: 0]		
Powiększ				-5~25 [Domyślne: 0]		
Przesunięcie obrazu	 Poziom				-50~50 [Domyślne: 0]	
	 Pion				-50~50 [Domyślne: 0]	
Trapez				-40~40		
Audio	Wycisz				Wył [Domyślne]	
					Wł	
Głośność					0-10 [Domyślne: 5]	
Ustawienia	Projekcja				Przód  [Domyślne]	
					Rear 	
					Sufit-góra 	
					Tył-góra 	
	Typ ekranu	[modele WUXGA]				16:9
						16:10 [Domyślne]
	Ustawienia lampy	Info. o lampie				Wył
						Wł [Domyślne]
		Kasuj licznik lampy				Anuluj [Domyślne]
					Tak	

# KORZYSTANIE Z PROJEKTORA

Menu główne	Podmenu	Podmenu 2	Podmenu 3	Podmenu 4	Wartości	
Ustawienia	Ustawienia filtra	Zainstalowany filtr			Tak	
					Nie	
		Ilość godzin użycia filtra				(Tylko do odczytu)
		Przypomnienie o filtrze				Wył
						300hr
						500hr [Domyślne]
						800hr
					1000hr	
		Reset filtra				Anuluj [Domyślne]
						Tak
	Ustawienia zasilacza	Włącz przy zasilaniu				Wył [Domyślne]
						Wł
		Włącz przy sygnale				Wył [Domyślne]
						Wł
		Auto wyłączenie (min)				0~180 (przyrosty 5 min) [Domyślne: 20]
		Wyłącznik czasowy (min)				0~990 (przyrosty 30 min) [Domyślne: 0]
			Zawsze włączony			
						Tak
		Szybki restart				Wył [Domyślne]
						Wł
	Tryb zasilania (Czuwanie)					Aktywny
						Eko. [Domyślne]
		USB Power				Wył
						Wł
					Auto [Domyślne]	
	Zabezpieczenia	Zabezpieczenia				Wył
						Wł
		Timer zabezpieczający			Miesiąc	
					Dzień	
				Godzina		
	Zmień hasło					
	Ustawienia HDMI Link	HDMI Link				Wył
						Wł
Zawiera TV					Nie	
					Tak	
Włącz Link					Wzajemny	
					PJ --> Urządzenie	
					Urządzenie --> PJ	
Wyłącz Link					Wył	
				Wł		





# KORZYSTANIE Z PROJEKTORA

Menu główne	Podmenu	Podmenu 2	Podmenu 3	Podmenu 4	Wartości		
Ustawienia	Wzorzec testowy				Zielony Siatka		
					Magenta Siatka		
					Biały Siatka		
					Biały		
					Wył		
	Ustawienia pilota [zależy od pilota]	Funkcje IR				Wł	
						Wył	
		Użytkownika1					HDMI2
							Wzorzec testowy
							LAN [tylko typ 2 (9 IO)]
							Jasność
							Kontrast
							Wyłącznik czasowy [Domyślne]
							Dopasowanie kolorów
							Temp. koloru
							Gamma
							Projekcja
							Ustawienia lampy
							Powiększ
							Zamrozić
		Użytkownika2					MHL
							HDMI2
							Wzorzec testowy
							LAN [tylko typ 2 (9 IO)]
							Jasność
							Kontrast
							Wyłącznik czasowy
						Dopasowanie kolorów [Domyślne]	
						Temp. koloru	
						Gamma	
					Projekcja		
					Ustawienia lampy		
				Powiększ			
				Zamrozić			
				MHL			

# KORZYSTANIE Z PROJEKTORA

Menu główne	Podmenu	Podmenu 2	Podmenu 3	Podmenu 4	Wartości	
Ustawienia	Ustawienia pilota [zależy od pilota]	Użytkownika3			HDMI2	
					Wzorzec testowy	
					LAN [tylko typ 2 (9 IO)]	
					Jasność	
					Kontrast	
					Wyłącznik czasowy	
					Dopasowanie kolorów	
					Temp. koloru [Domyślne]	
					Gamma	
					Projekcja	
					Ustawienia lampy	
					Powiększ	
					Zamrozić	
			MHL			
		ID projektora				0~99
		Options	Język			English [Domyślne]
						Deutsch
						Français
						Italiano
						Español
						Português
						Polski
						Nederlands
						Svenska
						Norsk/Dansk
						Suomi
						ελληνικά
						繁體中文
						简体中文
						日本語
						<b>한국어</b>
						Русский
						Magyar
					Čeština	
					عربي	
			ไทย			
			Türkçe			
			فارسی			
			Tiếng Việt			
			Bahasa Indonesia			
			Română			
			Slovenčina			

# KORZYSTANIE Z PROJEKTORA

Menu główne	Podmenu	Podmenu 2	Podmenu 3	Podmenu 4	Wartości		
Ustawienia	Options	Ukryte napisy			CC1		
					CC2		
					Wył [Domyślne]		
		Menu Settings	Położenie menu				Górny lewy 
							Górny prawy 
							Środek  [Domyślne]
							Dolny lewy 
							Dolny prawy 
			Timer menu				Wył
							5 sek.
						10 sek. [Domyślne]	
		Automatyczne źródło				Wył [Domyślne]	
						Wł	
		Źródło wejścia				HDMI1 / MHL	
						HDMI2	
						VGA	
						Wideo	
		Nazwa wejścia	HDMI1 / MHL				Domyślne [Domyślne]
							Niestandardowe
			HDMI2				Domyślne [Domyślne]
							Niestandardowe
			VGA				Domyślne [Domyślne]
							Niestandardowe
			Wideo				Domyślne [Domyślne]
							Niestandardowe
		Duża wysokość				Wył [Domyślne]	
						Wł	
		Blokada trybu wyświetlania				Wył [Domyślne]	
						Wł	
		Blokuj klawisze				Wył [Domyślne]	
						Wł	
		Ukryj informacje				Wył [Domyślne]	
						Wł	
Logo				Domyślne [Domyślne]			
				Neutralny			

# KORZYSTANIE Z PROJEKTORA

Menu główne	Podmenu	Podmenu 2	Podmenu 3	Podmenu 4	Wartości
Ustawienia	Options	Kolor tła			Brak [Domyślnie:dla modelu wideo/pro-AV]
					Niebieski [Domyślnie dla modelu danych]
					Czerwony
					Zielony
					Szary
					Logo
	Skasuj	Reset OSD			Anuluj [Domyślnie] Tak
		Reset to Default			Anuluj [Domyślnie] Tak
Sieć (tylko typ 2 (9 IO))	LAN	Stan sieci			(tylko do odczytu)
		Adres MAC			(tylko do odczytu)
		DHCP			Wył [Domyślnie]
					Wł
		Adres IP			192.168.0.100 [Domyślnie]
		Maska podsieci			255.255.255.0 [Domyślnie]
		Brama			192.168.0.254 [Domyślnie]
		DNS			192.168.0.51 [Domyślnie]
	Skasuj				
	Control	Crestron			Wył
					Wł [Domyślnie] <b>Uwaga:</b> Port 41794.
		Extron			Wył
					Wł [Domyślnie] <b>Uwaga:</b> Port 2023.
		PJ Link			Wył
					Wł [Domyślnie] <b>Uwaga:</b> Port 4352
		AMX Device Discovery			Wył
					Wł [Domyślnie] <b>Uwaga:</b> Port 9131
		Telnet			Wył
					Wł [Domyślnie] <b>Uwaga:</b> Port 23
		HTTP			Wył
				Wł [Domyślnie] <b>Uwaga:</b> Port 80	



# KORZYSTANIE Z PROJEKTORA

Menu główne	Podmenu	Podmenu 2	Podmenu 3	Podmenu 4	Wartości	
Informacje	Regulatory					
	Serial Number					
	Źródło					
	Rozdzielczość				00x00	
	Refresh Rate				0,00Hz	
	Tryb wyświetlania					
	Tryb zasilania (Czuwanie)					
	Licznik lampy	Jasny				0 hr
		Eko.				0 hr
		Dynamic				0 hr
		Eco+				0 hr
		Łącznie				
	Stan sieci					
	Adres IP					
	ID projektora				00~99	
	Ilość godzin użycia filtra					
Tryb jasności						
Wersja firmware	System					
	LAN					
	MCU					

## Uwaga:

- Opcja "Kasuj licznik lampy" w menu ekranowym zresetuje jedynie Licznik lampy w OSD i Licznik lampy w trybie serwisowym. Godziny projekcji w trybie serwisowym nie zostaną zresetowane.
- Każdy tryb wyświetlania podlega regulacji, a wartości będą zapisane.
- W trybie taktowanie 3D powiększenie/maska krawędzi zostanie wyłączone, aby uniknąć zerwania obrazu.

## Menu Ekran

### Menu ustawień wyświetlanego obrazu

#### Tryb wyświetlania (Tryb danych)

Dostępnych jest wiele wstępnych ustawień fabrycznych, zoptymalizowanych dla różnych typów obrazów.

- **Prezentacja:** Ten tryb jest odpowiedni do pokazywania prezentacji PowerPoint, przy połączeniu z komputerem PC.
- **Jasny:** Maksymalna jasność z wejścia PC.
- **Kino:** Wybierz ten tryb dla kina domowego.
- **Gra:** Wybierz ten tryb, aby zwiększyć jasność i poziom czasu odpowiedzi celem większego zadowolenia z gier wideo.
- **sRGB:** Standaryzowana dokładność kolorów.
- **DICOM SIM.:** Ten tryb umożliwia wyświetlanie monochromatycznych obrazów medycznych, takich jak obrazy prześwietlenia rentgenowskiego, MRI, itd.

# KORZYSTANIE Z PROJEKTORA

- **Użytkownika:** Zapamiętanie ustawień użytkownika.
- **3D:** Aby doświadczyć efektu 3D, musisz mieć okulary 3D. Upewnij się, czy posiadany komputer PC/ urządzenie przenośne ma kartę graficzną z sygnałem wyjścia 120 Hz i poczwórnym buforem oraz, czy jest zainstalowany odtwarzacz 3D.

## Kolor Ściany

Użyj tej funkcji dla uzyskania zoptymalizowanego obrazu ekranowego, dopasowanego do koloru ściany. Wybierz między wyłączony, tablica, jasny żółty, jasny zielony, jasny niebieski, różowy i szary.

## Jasność

Regulacja jasności obrazu.

## Kontrast

Kontrast reguluje stopień różnicy pomiędzy najjaśniejszymi a najciemniejszymi obszarami obrazu.

## Ostrość

Regulacja ostrości obrazu.

## Kolor

Zmiana obrazu wideo z czarno-białego do całkowicie nasyconych kolorów.

## Odcień

Regulacja balansu kolorów czerwony i zielony.

## Gamma

Ustawienie typu krzywej gamma. Po zakończeniu ustawień początkowych i dokładnej regulacji należy wykorzystać czynności Regulacja Gamma do optymalizacji wyjścia obrazu.

- **Film:** Do kina domowego.
- **Wideo:** Dla źródła wideo lub TV.
- **Grafika:** Dla źródła PC /Zdjęcia.
- **Standardowy(2.2):** Do ustawień standardowych.
- **1.8/ 2.0/ 2.4:** Dla określonego źródła PC /Zdjęcia.

## Ustawienia kolorów

Konfiguracja ustawienia kolorów.

- **BrilliantColor™:** Ten regulowany element wykorzystuje nowy algorytm przetwarzania kolorów i ulepszenia dla podwyższenia jasności przy jednoczesnym zapewnianiu realnych, bardziej żywych kolorów obrazu.
- **Temp. koloru (Tryb danych):** Wybierz temperaturę kolorów spośród Ciepłe, Średnia lub Zimne.
- **Dopasowanie kolorów:** Wybierz jedną z następujących opcji:
  - Kolor: Służy do ustawienia poziomów koloru: czerwony (R), zielony (G), czarny (B), cyjan (C), żółty (Y), magenta (M), i biały (W) obrazu.
  - Barwa: Regulacja balansu kolorów czerwony i zielony.
  - Nasycenie: Zmiana obrazu wideo z czarno-białego do całkowicie nasyconych kolorów.
  - Wzmocnienie: Regulacja jasności obrazu.
  - Skasuj: Przywracanie domyślnych fabrycznych ustawień dopasowanie kolorów.
  - Wyjście: Wyjście z menu „Dopasowanie kolorów”.
- **Ustawienia RGB:** Ustawienia te pozwalają na skonfigurowanie jasności (wzmocnienie) i kontrastu (odchylenie) obrazu.
  - Skasuj: Przywracanie domyślnych fabrycznych ustawienia RGB.
  - Wyjście: Wyjście z menu „Ustawienia RGB”.

# KORZYSTANIE Z PROJEKTORA



- **Przestrzeń barw (tylko wejście inne niż HDMI):** Wybierz odpowiedni typ matrycy kolorów, spośród następujących: Auto, RGB, lub YUV.
- **Przestrzeń barw (tylko wejście HDMI):** Wybierz odpowiedni typ matrycy kolorów, spośród następujących: Auto, RGB(0~255), RGB(16~235), i YUV.
- **Poziom bieli:** Pozwala na ręczną regulację przez użytkownika opcji Poziom bieli, podczas wprowadzania sygnałów wideo.  
**Uwaga:** Ustawienie Poziom bieli można dostosować tylko w przypadku źródeł sygnału wejściowego Video/S-Video.
- **Poziom czerni:** Pozwala na ręczną regulację przez użytkownika opcji Poziom czerni, podczas wprowadzania sygnałów wideo.  
**Uwaga:** Ustawienie Poziom czerni można dostosować tylko w przypadku źródeł sygnału wejściowego Video/S-Video.
- **IRE:** Pozwala na ręczną regulację przez użytkownika opcji IRE, podczas wprowadzania sygnałów wideo.  
**Uwaga:**
  - IRE jest dostępne wyłącznie w formacie wideo NTSC.
  - Ustawienie IRE można dostosować tylko w przypadku źródeł sygnału wejściowego Video.

## Sygnal

Regulacja opcji sygnału.

- **Automatyczny:** Automatyczna konfiguracja sygnału (wyszarzenie elementów częstotliwość i faza). Po wyłączeniu opcji automatyczny, elementy częstotliwość i faza zostaną wyświetlone, umożliwiając ręczne dostrojenie i zapisanie ustawień przez użytkownika.
- **Częstotliwość:** Zmienia częstotliwość wyświetlania danych w celu dopasowania częstotliwości karty grafika komputera. Użyj tej funkcji wyłącznie wtedy, gdy obraz miga w pionie.
- **Faza:** Synchronizuje taktowanie sygnału wyświetlania karty grafika. Użyj tej funkcji do poprawienia niestabilnego lub migającego obrazu.
- **Pozycja poziom:** Regulacja położenia obrazu w poziomie.
- **Pozycja pion:** Regulacja położenia obrazu w pionie.
- **Wyjście:** Wyjście z menu „Sygnal”.

**Uwaga:** Ustawienie Sygnal można dostosować tylko w przypadku źródeł sygnału wejściowego RGB/Component.

## Tryb jasności (Dane projektora z lampą)

Regulacja ustawień tryb jasności dla projektorów z lampą.

- **Jasny:** Wybierz „Jasny”, aby zwiększyć jasność.
- **Eko.:** Wybierz „Eko.”, aby przyciemnić światło lampy projektora, co obniży zużycie energii i wydłuży żywotność lampy.
- **Dynamic:** Wybierz „Dynamic” w celu przyciemnienia lampy w oparciu o poziom jasności treści i dynamicznej regulacji zużycia energii, w zakresie od 100% do 30%. Zostanie wydłużona żywotność lampy.

# KORZYSTANIE Z PROJEKTORA

- **Eco+:** Po uaktywnieniu trybu Eco+, zostanie automatycznie wykryty poziom jasności treści w celu znacznego zmniejszenia zużycia energii przez lampę (do 70%), w czasie okresów nieaktywności.

## Skasuj

Przywracanie domyślnych fabrycznych ustawienia kolorów.

## Menu Ekran 3D

### Tryb 3D

Użyj tej opcji w celu wyłączenia funkcji 3D lub wybrania odpowiedniej funkcji 3D.

- **Wył:** Wybierz „Wył” w celu wyłączenia tryb 3D.
- **DLP-Link:** Wybierz, aby użyć zoptymalizowanych ustawień dla okularów DLP 3D.
- **Podczerwień:** Wybierz „Podczerwień”, aby użyć zoptymalizowanych ustawień dla okularów IR 3D.

### 3D → 2D

Użyj tej opcji do określenia w jaki sposób zawartość 3D powinna być widoczna na ekranie.

- **3D:** Wyświetlanie sygnału 3D.
- **L (Lewa):** Wyświetlanie lewej ramki treści 3D.
- **R (Prawa):** Wyświetlanie prawej ramki treści 3D.

### Format 3D

Opcja ta umożliwia Wybierz odpowiedniego format zawartości 3D.

- **Auto:** Po wykryciu sygnału identyfikacji 3D, format 3D jest wybierany automatycznie.
- **Tryb SBS:** Wyświetlanie sygnału 3D w formacie „Obok siebie”.
- **Góra i Dół:** Wyświetlanie sygnału 3D w formacie „Góra i Dół”.
- **Sekwencyjne klatk.:** Wyświetlanie sygnału 3D w formacie „Sekwencyjne klatk.”.

### Odwrócona synch. 3D

Opcja ta umożliwia włączenie/wyłączenie funkcji odwrócona synch. 3D.

## Menu proporcje obrazu ekranu

### Proporcje obrazu



Wybierz proporcje obrazu wyświetlanego obrazu spośród następujących opcji:

- **4:3:** Ten format jest przeznaczony do źródeł wejścia 4:3.
- **16:9:** Ten format jest przeznaczony do źródeł wejścia 16:9, takich jak HDTV i DVD, rozszerzonych do telewizji szerokoekranowej.
- **16:10 (tylko modele WUXGA):** Ten format jest przeznaczony dla źródeł wejścia 16:10, takich jak szerokoekranowe laptopy.
- **LBX:** To jest format dla obrazów innych niż 16x9, źródła letterbox i w przypadku używania zewnętrznego obiektywu 16x9 w celu wyświetlania przy proporcje obrazu 2,35:1 z pełną rozdzielczość.
- **Natywny:** Ten format wyświetla oryginalny obraz bez żadnego skalowania.
- **Auto:** Automatyczny Wybierz odpowiedniego formatu wyświetlania.

# KORZYSTANIE Z PROJEKTORA

## Uwaga:

- Występowanie czarnych pasów z prawej i lewej strony obrazu w rozdzielczości WUXGA oraz czarnych pasów wokół obrazu w rozdzielczości 1080p i przy dowolnym współczynniku proporcji uznaje się za normalne zjawisko.
- Rozmiar czarnych pasów i obramowania zmienia się w zależności od proporcji obrazu.

-  Czarne pasy
-  Aktywny obszar WUXGA
-  Aktywny obszar 1080p

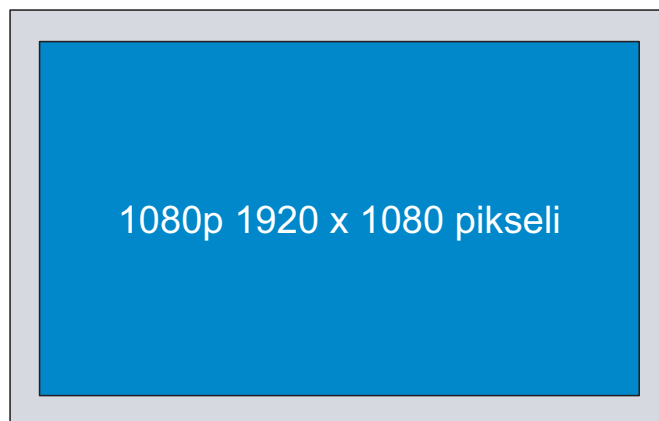
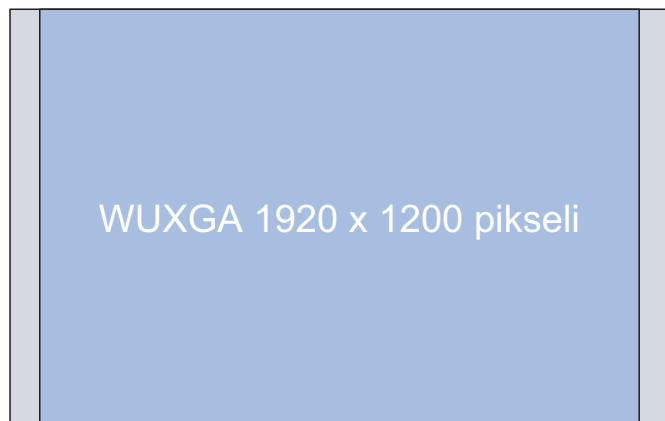

W przypadku projektorów z rozdzielczością WUXGA (1920 × 1200)

Format	Proporcje obrazu		
	16:10	16:9	4:3
Natywny			
16:9			
Pełny			
Powiększ			
Auto			

# KORZYSTANIE Z PROJEKTORA

## Uwaga:

- Szczegółowe informacje dotyczące trybu LBX:
  - Niektóre DVD w formacie Letter-Box nie są poprawiane dla telewizorów 16x9. W tej sytuacji, obraz nie będzie wyglądał prawidłowo podczas wyświetlania w trybie 16:9. W tej sytuacji do oglądania DVD należy używać trybu 4:3. Jeśli zawartość nie jest zapisana w formacie 4:3, dookoła obrazu o rozmiarze 16:9 zostaną wyświetlone czarne pasy. Dla tego typu treści, można użyć trybu LBX do wypełnienia obrazu na wyświetlaczu 16:9.
  - Jeśli używany jest zewnętrzny obiektyw anamorficzny, ten tryb LBX umożliwia również oglądanie zawartości 2,35:1 (włącznie z anamorficznymi źródłami filmów DVD i HDTV), która obsługuje anamorficzną szerokość, jest rozszerzana do formatu 16x9 na obrazie 2,35:1. W tym przypadku, nie występują czarne pasy. W pełni wykorzystana jest moc lampy i rozdzielczość pionowa.
- W celu korzystania z formatu Superwide wykonaj następujące czynności:
  - a) Ustaw proporcje obrazu ekranu na 2,0:1.
  - b) Wyreguluj prawidłowo obraz projektora na ekranie.

## Tabela skalowania 1080P:

Ekran 16:9	480i/p	576i/p	1080i/p	720p	PC
4x3	Przeskalowanie do 1440 x 1080.				
16x9	Przeskalowanie do 1920 x 1080.				
LBX	Przeskalowanie do 1920 x 1440, a następnie wyświetlenie wyśrodkowanego obrazu 1920 x 1080.				
Natywny	- Wyśrodkowany, mapowanie 1:1. - Brak przeskalowania; wyświetlany jest obraz z rozdzielczością zależną od źródła wejścia.				
Auto	- W przypadku wybrania tego formatu typ ekranu zostanie automatycznie ustawiony na format 16:9 (1920 x 1080). - Jeżeli źródło jest w formacie 4:3, rozdzielczość ekranu zostanie automatycznie ustawiona na 1440 x 1080. - Jeżeli źródło jest w formacie 16:9, rozdzielczość ekranu zostanie automatycznie ustawiona na 1920 x 1080. - Jeżeli źródło jest w formacie 16:10, nastąpi automatyczna zmiana wielkości obrazu do rozdzielczości 1920 x 1200, a następnie przycięcie obrazu do rozdzielczości 1920 x 1080 w celu jego wyświetlenia.				

## Zasada automatycznego mapowania 1080P:

Auto	Rozdzielczość wejścia		Auto/Skala	
	Rozdzielczość pozioma	Rozdzielczość pionowa	1920	1080
4:3	640	480	1440	1080
	800	600	1440	1080
	1024	768	1440	1080
	1280	1024	1440	1080
	1400	1050	1440	1080
	1600	1200	1440	1080
Szerokoekranowy laptop	1280	720	1920	1080
	1280	768	1800	1080
	1280	800	1728	1080
SDTV	720	576	1350	1080
	720	480	1620	1080
HDTV	1280	720	1920	1080
	1920	1080	1920	1080

# KORZYSTANIE Z PROJEKTORA

## Tabela skalowania WUXGA (typ ekranu 16:10):

### Uwaga:

- Obsługiwany format ekranu 16:10 (1920 x 1200), 16:9 (1920 x 1080).
- Jeśli ekran ma format 16:9, format 16 x 10 nie jest dostępny.
- Jeśli ekran ma format 16:10, format 16 x 9 nie jest dostępny.
- Zmiana opcji na automatyczną spowoduje jednoczesną i automatyczną zmianę trybu wyświetlania.

Ekran 16:10	480i/p	576i/p	1080i/p	720p	PC
4x3	Przeskalowanie do 1600 x 1200.				
16x9	Przeskalowanie do 1920x1080.				
16x10	Przeskalowanie do 1920 x 1200.				
LBX	Przeskalowanie do 1920 x 1440, a następnie wyświetlenie wyśrodkowanego obrazu 1920 x 1200.				
Natywny	- Wyśrodkowany, mapowanie 1:1. - Brak przeskalowania; rozdzielczość zależy od źródła wejścia i jest następnie wyświetlana.				
Auto	- W przypadku wybrania tego formatu typ ekranu zostanie automatycznie ustawiony na format 16:10 (1920 x 1200). - Jeżeli źródło jest w formacie 4:3, rozdzielczość ekranu zostanie automatycznie ustawiona na 1600 x 1200. - Jeżeli źródło jest w formacie 16:9, rozdzielczość ekranu zostanie automatycznie ustawiona na 1920 x 1080. - Jeżeli źródło jest w formacie 16:10, rozdzielczość ekranu zostanie automatycznie ustawiona na 1920 x 1200.				

## Zasada automatycznego mapowania WUXGA (typ ekranu 16:10):

Auto	Rozdzielczość wejścia		Auto/Skala	
	Rozdzielczość pozioma	Rozdzielczość pionowa	1920	1200
4:3	640	480	1600	1200
	800	600	1600	1200
	1024	768	1600	1200
	1280	1024	1600	1200
	1400	1050	1600	1200
	1600	1200	1600	1200
Szerokoekranowy laptop	1280	720	1920	1080
	1280	768	1920	1152
	1280	800	1920	1200
SDTV	720	576	1350	1080
	720	480	1620	1080
HDTV	1280	720	1920	1080
	1920	1080	1920	1080

# KORZYSTANIE Z PROJEKTORA

Tabela skalowania WUXGA (typ ekranu 16:9):

Ekran 16:9	480i/p	576i/p	1080i/p	720p	PC
4x3	Przeskalowanie do 1440 x 1080.				
16x9	Przeskalowanie do 1920 x 1080.				
LBX	Przeskalowanie do 1920 x 1440, a następnie wyświetlenie wyśrodkowanego obrazu 1920 x 1080.				
Natywny	- Wyśrodkowany, mapowanie 1:1. - Brak przeskalowania; rozdzielczość zależy od źródła wejścia i jest następnie wyświetlana.				
Auto	- W przypadku wybrania tego formatu typ ekranu zostanie automatycznie ustawiony na format 16:9 (1920 x 1080). - Jeżeli źródło jest w formacie 4:3, rozdzielczość ekranu zostanie automatycznie ustawiona na 1440 x 1080. - Jeżeli źródło jest w formacie 16:9, rozdzielczość ekranu zostanie automatycznie ustawiona na 1920 x 1080. - Jeżeli źródło jest w formacie 16:10, nastąpi automatyczna zmiana wielkości obrazu do rozdzielczości 1920 x 1200, a następnie przycięcie obrazu do rozdzielczości 1920 x 1080 w celu jego wyświetlenia.				

Zasada automatycznego mapowania WUXGA (typ ekranu 16:9):

Auto	Rozdzielczość wejścia		Auto/Skala	
	Rozdzielczość pozioma	Rozdzielczość pionowa	1920	1080
4:3	640	480	1440	1080
	800	600	1440	1080
	1024	768	1440	1080
	1280	1024	1440	1080
	1400	1050	1440	1080
	1600	1200	1440	1080
Szerokoekranowy laptop	1280	720	1920	1080
	1280	768	1800	1080
	1280	800	1728	1080
SDTV	720	576	1350	1080
	720	480	1620	1080
HDTV	1280	720	1920	1080
	1920	1080	1920	1080

## Menu maski krawędzi ekranu

### Maska krawędzi

Użyj tej funkcji w celu usunięcia zakłócenia kodowania wideo z krawędzi źródła wideo.

## Menu powiększenia ekranu

### Powiększ

Użyj w celu zredukowania lub powiększenia obrazu na ekranie projekcji.

## Menu przesunięcia obrazu

### Przesunięcie obrazu

Reguluje pozycję wyświetlanego obrazu w poziomie (H) i w pionie (V).



# KORZYSTANIE Z PROJEKTORA

## Menu zniekształcenia trapezowego ekranu

### Trapez

Reguluje zniekształcenia obrazu spowodowane nachyleniem projektora.

## *Menu audio*

### Menu wyciszenia audio

#### Wycisz

Opcja ta tymczasowo wyłącza dźwięk.

- **Wł:** Wybierz „Wł” w celu włączenia wyciszenia.
- **Wył:** Wybierz „Wył” w celu wyłączenia wyciszenia.

#### **Uwaga:**

- *Funkcja „Wycisz” wpływa na głośność głośnika wewnętrznego i zewnętrznego.*
- *Podłączenie głośnika zewnętrznego spowoduje automatyczne wyciszenie głośnika wewnętrznego.*

### Menu głośności audio

#### Głośność

Regulacja poziomu głośności audio.

## *Menu Ustawienia*

### Menu konfiguracji projekcji

#### Projekcja

Wybierz preferowanej projekcji spośród przód, tył, sufit-góra i tył-góra.

### Menu typu ustawień ekranu

#### Typ ekranu (tylko modele WUXGA)

Wybierz typ ekranu z 16:9 lub 16:10.

### Menu ustawienia lampy

#### Info. o lampie

Funkcję tą należy wybrać w celu wyświetlenia lub ukrycia komunikatu o potrzebie zmiany lampy. Komunikat ten pojawia się na 30 godzin przed sugerowanym czasem wymiany lampy.

#### Kasuj licznik lampy

Zerowanie licznika czasu działania lampy po wymianie lampy.

# KORZYSTANIE Z PROJEKTORA

## Menu ustawienia filtra

### Zainstalowany filtr

Ustawienie komunikatu ostrzegawczego.

- **Tak:** Wyświetlanie komunikatu ostrzeżenia, po 500 godzinach używania.

**Uwaga:** „Ilość godzin użycia filtra / Przypomnienie o filtrze / Reset filtra” pojawia się wyłącznie, po ustawieniu „Zainstalowany filtr” na „Tak”.

- **Nie:** Wyłączenie komunikatu ostrzeżenia.

### Ilość godzin użycia filtra

Wyświetla czas filtra.

### Przypomnienie o filtrze

Funkcję tą należy wybrać w celu wyświetlania lub ukrycia komunikatu o potrzebie zmiany filtra. Dostępne są opcje Wył, 300 hr, 500 hr, 800 hr i 1000 hr.

### Reset filtra

Wyzerowanie licznika filtra pyłu, po wymianie lub oczyszczeniu filtra pyłu.

## Menu ustawienia zasilacza

### Włącz przy zasilaniu

Wybierz „Wł”, aby uaktywnić tryb Włącz przy zasilaniu. Projektor zostanie włączony automatycznie po dostarczeniu zasilania prądem przemiennym, bez naciskania przycisku „Power” na klawiaturze projektora lub na pilocie.

### Włącz przy sygnale

Wybierz „Wł”, aby uaktywnić tryb Włącz przy sygnale. Projektor zostanie włączony automatycznie po wykryciu sygnału, bez naciskania przycisku „Power” na klawiaturze projektora lub na pilocie.

**Uwaga:** Jeśli dla ustawienia „Włącz przy sygnale” wybrana zostanie opcja „Wł”, zużycie energii przez projektor w trybie czuwania będzie wynosić ponad 3 W.

### Auto wyłączenie (min)

Ustawia odliczanie czasu do automatycznego wyłączenia. Licznik rozpoczyna odliczanie, przy braku wprowadzonego sygnału do wejścia projektora. Po zakończeniu odliczania, projektor wyłączy się automatycznie (w minutach).

### Wyłącznik czasowy (min)

Konfiguracja wyłącznik czasowy.

- **Wyłącznik czasowy (min):** Ustawia odliczanie czasu do automatycznego wyłączenia. Wyłącznik czasowy rozpoczyna odliczanie, przy braku wprowadzonego sygnału do wejścia projektora. Po zakończeniu odliczania, projektor wyłączy się automatycznie (w minutach).

**Uwaga:** Po każdym wyłączeniu zasilania projektora wartość wyłącznik czasowy zostanie wyzerowana.

- **Zawsze włączony:** Zaznacz, aby wyłącznik czasowy był zawsze włączony.

### Szybki restart

Ustawienie szybkiego wznowienia.

- **Wł:** Jeśli projektor zostanie przypadkowo wyłączony, funkcja ta umożliwia ponowne natychmiastowe włączenie zasilania, po jej wybraniu w ciągu 100 sekund.
- **Wył:** Wentylator rozpocznie chłodzenie systemu natychmiast po 10 sekundach od wyłączenia projektora przez użytkownika.

### Tryb zasilania (Czuwanie)

Ustawienie trybu zasilania.

- **Aktywny:** Wybierz „Aktywny” w celu powrotu do normalnego czuwania.
- **Eko.:** Wybierz „Eko.” w celu dalszego zwiększenia oszczędzania energii < 0,5 W.

# KORZYSTANIE Z PROJEKTORA

**Uwaga:** Po włączeniu opcji „Włącz przy sygnale”, wentylatory nadal będą pracować w trybie aktywnego czuwania.

## USB Power

Dostosowywanie ustawień zasilania przez USB.

- **Wł:** Projektor jest zawsze włączany przez źródło zasilania USB.
- **Wył:** Funkcja USB Power jest wyłączona.
- **Auto:** Projektor jest automatycznie włączany przez źródło zasilania USB.

## Menu Ustawienia Zabezpieczenia

### Zabezpieczenia

Włącz tą funkcję w celu pytania o hasło przed użyciem projektora.

- **Wł:** Wybierz „Wł”, aby używać sprawdzania zabezpieczenia przy włączaniu projektora.
- **Wył:** Wybierz „Wył”, aby można było włączyć projektor bez sprawdzania hasła.

### Timer zabezpieczający

Można użyć funkcji czasu (Miesiąc/Dzień/Godzina) do ustawienia liczby godzin używania projektora. Po upływie ustalonego czasu pojawia się polecenie ponownego wprowadzenia hasła.

### Zmień hasło

Służy do ustawiania lub modyfikowania hasła, które jest wymagane podczas włączania projektora.

## Menu konfiguracji ustawienia HDMI Link

### **Uwaga:**

- *Po podłączeniu kablami HDMI do projektora urządzeń zgodnych z HDMI CEC, można nimi sterować w tym samym stanie włączenia zasilania lub wyłączenia zasilania, z wykorzystaniem funkcji sterowania HDMI Link w OSD projektora. Pozwala to na umieszczenie jednego urządzenia lub wielu urządzeń w grupie zbiorowego włączenia zasilania lub wyłączenia zasilania przez funkcję HDMI Link. W typowej konfiguracji odtwarzacz DVD można podłączyć do projektora przez wzmacniacz lub zestaw kina domowego.*

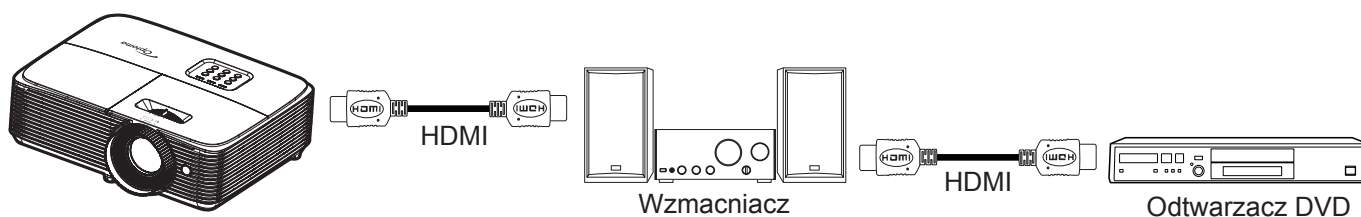

### HDMI Link

Włączanie/wyłączanie funkcji HDMI Link. Opcje Zawiera TV, Włącz Link i Wyłącz Link będą dostępne wyłącznie po ustawieniu na „Wł”.

### Zawiera TV

Ustaw na „Tak”, jeżeli chcesz, aby telewizor i projektor zostały automatycznie wyłączone w tym samym czasie. Aby zapobiec wyłączeniu w tym samym czasie obydwu urządzeń, zmień ustawienie na „Nie”.

### Włącz Link

Polecenie włączenia zasilania CEC.

- **Wzajemny:** Jednoczesne włączenie zasilania projektora i urządzenia CEC.
- **PJ --> Urządzenie:** Urządzenie CEC zostanie włączone tylko po włączeniu projektora.
- **Urządzenie --> PJ:** Projektor zostanie włączony tylko po włączeniu urządzenia CEC.

# KORZYSTANIE Z PROJEKTORA

## Wyłącz Link

Włącz tą funkcję, aby umożliwić automatyczne wyłączenie w tym samym czasie HDMI Link i projektora.

## Menu ustawień wzorca testowego

### Wzorzec testowy

Wybierz wzorzec testowy spośród Zielony Siatka, Magenta Siatka, Biały Siatka, Biały lub wyłączenie funkcji (Wył).

## Menu ustawienia pilota

### Funkcje IR

Służy do ustawiania funkcji IR.

- **Wł:** Wybierz „Wł”, projektorem można sterować przez pilota, poprzez górny odbiornik podczerwieni.
- **Wył:** Po wybraniu „Wył”, projektorem nie można sterować przez pilota. Po wybraniu „Wył”, można ponownie używać przyciski bloku przycisków.

### Użytkownika1/Użytkownika2/Użytkownika3 (typ 1)

Przypisz funkcję domyślną do pozycji Użytkownika1, Użytkownika2 lub Użytkownika3, wybierając opcję HDMI2, Wzorzec testowy, Jasność, Kontrast, Wyłącznik czasowy, Dopasowanie kolorów, Temp. koloru, Gamma, Projekcja, Ustawienia lampy, Powiększ, Zamrozić lub MHL.

### Użytkownika1/Użytkownika2/Użytkownika3 (typ 2)

Przypisz funkcję domyślną do pozycji Użytkownika1, Użytkownika2 lub Użytkownika3, wybierając opcję HDMI2, Wzorzec testowy, LAN, Jasność, Kontrast, Wyłącznik czasowy, Dopasowanie kolorów, Temp. koloru, Gamma, Projekcja, Ustawienia lampy, Powiększ, Zamrozić lub MHL.

## Menu ustawień ID projektora

### ID projektora

Definicję ID można ustawić w menu (zakres 0~99) i umożliwić indywidualne sterowanie projektorem przez użytkownika przez polecenia RS232.

## Menu konfiguracji opcji

### Język

Wybierz języka menu OSD spośród: angielski, niemiecki, francuski, włoski, hiszpański, portugalski, polski, flamandzki, szwedzki, norweski/duński, fiński, koreański, rosyjski, węgierski, czeski, arabski, tajski, turecki, farsi, wietnamski, indonezyjski, rumuński i słowacki.

### Ukryte napisy

Ukryte napisy to tekstowa wersja dźwięków programu lub inne informacje wyświetlane na ekranie. Jeśli wprowadzany sygnał zawiera ukryte napisy, można włączyć funkcję i oglądać kanały. Dostępne są opcje „Wył”, „CC1” i „CC2”.



**Uwaga:** Funkcja Ukryte napisy jest dostępna wyłącznie w formacie wideo NTSC.

### Menu Settings

Umożliwia ustawienie położenie menu na ekranie i konfigurację ustawień zegara menu.

- **Położenie menu:** Wybierz położenie menu na wyświetlanym ekranie.
- **Timer menu:** Umożliwia określenie, przez jaki czas menu ekranowe OSD pozostaje widoczne na ekranie.

### Automatyczne źródło

Po ustawieniu opcji „Wł” i naciśnięciu przycisku  na klawiaturze projektora lub przycisku  na pilocie automatycznie wybrane zostanie następane dostępne źródło sygnału wejściowego. Wybór opcji „Wył” spowoduje wyłączenie funkcji automatycznego źródła.

# KORZYSTANIE Z PROJEKTORA

## Źródło wejścia

Wybierz jako źródło wejścia opcję HDMI1 / MHL, HDMI2, VGA lub Wideo.

## Nazwa wejścia

Służy do zmiany nazwy funkcji wejścia celem łatwiejszej identyfikacji. Dostępne są opcje HDMI1 / MHL, HDMI2, VGA i Wideo.

## Duża wysokość

Po wybraniu „Wł”, zwiększone zostaną obroty wentylatora. Funkcja ta jest użyteczna w miejscach o dużej wysokości nad poziomem morza, gdzie jest rozrzedzone powietrze.

## Blokada trybu wyświetlania

Wybierz „Wł” lub „Wył” w celu zablokowania lub odblokowania trybu regulacji ustawień ekranu.

## Blokuj klawisze

Po ustawieniu funkcji blokady bloku przycisków na „Wł”, klawiatura zostanie zablokowana. Jednakże, projektor można obsługiwać pilotem zdalnego sterowania. Po wybraniu „Wył”, można ponownie używać blok przycisków.

## Ukryj informacje

Włącz tą funkcję, aby ukryć komunikat z informacjami.

- **Wł:** Wybierz „Wł”, aby ukryć komunikat z informacjami.
- **Wył:** Wybierz opcję „Wył”, aby pokazać komunikat „wyszukiwania”.

## Logo

Użyj tej funkcji do wyboru wymaganego ekranu startowego. Jeśli wykonane zostały zmiany, zostaną one wprowadzone przy następnym włączeniu zasilania projektora.

- **Domyślne:** Domyślny ekran startowy.
- **Neutralny:** Brak wyświetlania logo na ekranie startowym.

## Kolor tła

Użyj tej funkcji do wyświetlenia ekranu czarny, czerwony, zielony, szary, brak lub ekran z logo, przy braku sygnału.

**Uwaga:** Po wybraniu dla koloru tła opcji „Brak” wyświetlane będzie czarne tło.

## Ustawienia resetuj menu

### Reset OSD

Przywrócenie domyślnych ustawień fabrycznych dla ustawień menu OSD.

### Reset to Default

Przywracanie domyślnych fabrycznych ustawień menu ustawienia.

## ***Menu sieci (typ 2)***

## Menu sieci LAN

### Stan sieci

Wyświetlanie stanu połączenia sieciowego (tylko do odczytu).

### Adres MAC

Wyświetlanie adresu MAC (tylko do odczytu).

# KORZYSTANIE Z PROJEKTORA

## DHCP

Użyj tej opcji, aby włączyć lub wyłączyć funkcję DHCP.

- **Wł:** Projektor uzyska adres IP automatycznie z używanej sieci.
- **Wył:** W celu ręcznego przypisania adresu IP, maski podsieci, brama i konfiguracji DNS.

**Uwaga:** Po wyjściu z menu OSD automatycznie zastosowane zostaną wprowadzone wartości.

## Adres IP

Wyświetlenie adresu IP.

## Maska podsieci

Wyświetlenie numeru maski podsieci.

## Brama

Wyświetlenie domyślnej brama sieci podłączonej do projektora.

## DNS

Wyświetlenie numeru DNS.

## Jak korzystać z przeglądarki sieci Web do sterowania projektorem

1. Włącz opcję DHCP „Wł” na projektorze, aby zezwolić na automatyczne przypisywanie adresu IP, przez serwer DHCP.
2. Otwórz przeglądarkę sieci Web w komputerze i wprowadź adres IP projektora („Sieć > LAN > Adres IP”).
3. Wpisz nazwę użytkownika i hasło i kliknij pozycję „Zaloguj”. Wyświetlony zostanie sieciowy interfejs konfiguracji projektora.

### Uwaga:

- Domyślna nazwa użytkownika i hasło to „admin”.
- Czynności opisane w tej części dotyczą systemu operacyjnego Windows 7.

## Tworzenie bezpośredniego połączenia pomiędzy komputerem a projektorem\*

1. Wybierz dla ustawienia DHCP projektora opcję „Wył”.
2. Skonfiguruj adres IP, maska podsieci, brama i ustawienia DNS projektora („Sieć > LAN”).
3. Otwórz w komputerze stronę **Centrum sieci i udostępniania** i przypisz komputerowi takie same parametry sieci, jak ustawione w projektorze. Kliknij przycisk „OK” w celu zapisania parametrów.

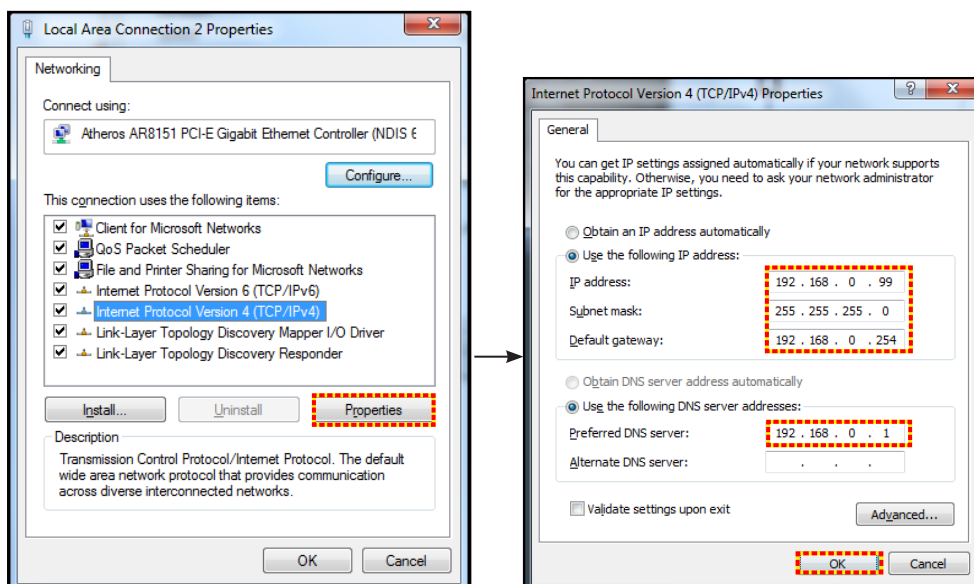

4. Otwórz przeglądarkę sieci Web w komputerze PC i wpisz w polu URL adres IP, przypisany w kroku 3. Następnie naciśnij przycisk „Enter”.

# KORZYSTANIE Z PROJEKTORA

## Skasuj

Zresetuj wszystkie wartości parametrów sieci LAN.

## Menu sterowania siecią

### Crestron

Użyj tej funkcji do wyboru funkcji sieci (port: 41794).

Dalsze informacje można uzyskać pod adresem <http://www.crestron.com> i [www.crestron.com/getroomview](http://www.crestron.com/getroomview).

### Extron

Użyj tej funkcji do wyboru funkcji sieci (port: 2023).

### PJ Link

Użyj tej funkcji do wyboru funkcji sieci (port: 4352).

### AMX Device Discovery

Użyj tej funkcji do wyboru funkcji sieci (port: 9131).

### Telnet

Użyj tej funkcji do wyboru funkcji sieci (port: 23).

### HTTP

Użyj tej funkcji do wyboru funkcji sieci (port: 80).

## Menu Ustawienia - Ustawienia sterowania przez sieć

### Funkcja LAN RJ45

W celu zapewnienia uproszczonej i łatwej obsługi w projektorze dostępne są różne funkcje sieciowe i zdalnego zarządzania. Funkcja LAN/RJ45 projektora, przez sieć umożliwia zdalne zarządzanie: Ustawienia włączania/wyłączania zasilania, jasności i kontrastu. Można także wyświetlić informacje o stanie projektora, takie jak: Źródło wideo, Głos-Wyciszenie, itp.

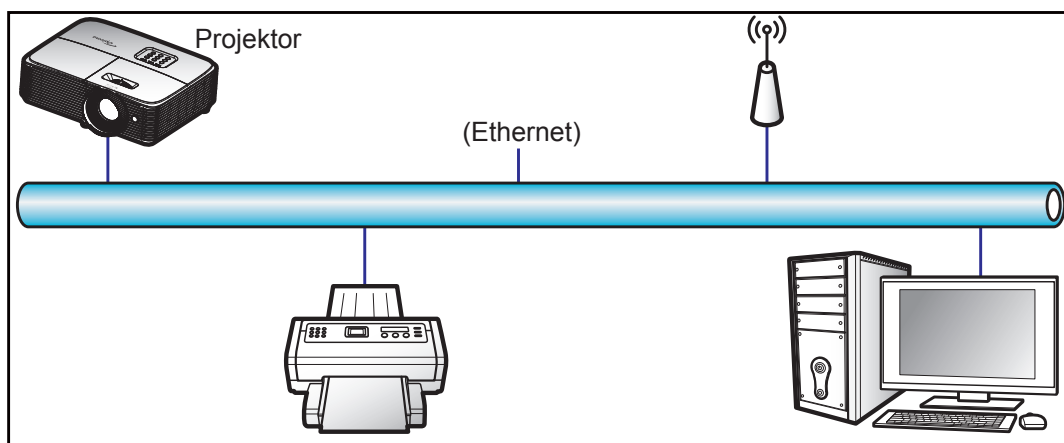

### Funkcjonalności terminal przewodowego LAN

Ten projektor może być sterowany przy użyciu komputera PC (laptopa) lub innego urządzenia zewnętrznego z portem LAN/RJ45 i zgodnego z Crestron/Extron/AMX (Wykrywanie urządzenia)/PJLink.

- Crestron jest zarejestrowanym znakiem towarowym Crestron Electronics, Inc. z USA.
- Extron jest zarejestrowanym znakiem towarowym Extron Electronics, Inc. w USA.

# KORZYSTANIE Z PROJEKTORA

- AMX jest zarejestrowanym znakiem towarowym AMX LLC w USA.
- PJLink wystąpiła o znak handlowy i zarejestrowanie logo w Japonii, USA oraz innych krajach przez JBMIA.

Projektor obsługiwany jest specyficznymi poleceniami sterownika Crestron Electronics oraz związanego programowania, przykładowo RoomView®.

<http://www.crestron.com/>

Projektor jest przystosowany do obsługi urządzeń Extron w celach referencyjnych.

<http://www.extron.com/>

Projektor jest obsługiwany przez AMX (Device Discovery).

<http://www.amx.com/>

Projektor obsługuje wszystkie polecenia PJLink Class1 (Version 1.00).

<http://pjlink.jbmia.or.jp/english/>

Bardziej szczegółowe informacje o różnych typach urządzeń zewnętrznych, które można podłączyć do portu LAN/RJ45 i stosować do zdalnego sterowania projektorem, jak również obsługiwane polecenia dla takich urządzeń zewnętrznych dostępne są w dziale pomocy technicznej.

## LAN RJ45

1. Podłącz kable RJ45 do gniazda RJ45 projektora i komputera (laptopa).

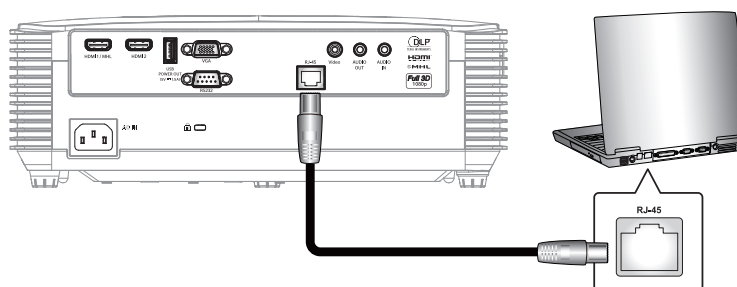

2. Na komputerze (laptopie) wybierz kolejno pozycje **Start > Panel sterowania > Połączenia sieciowe**.

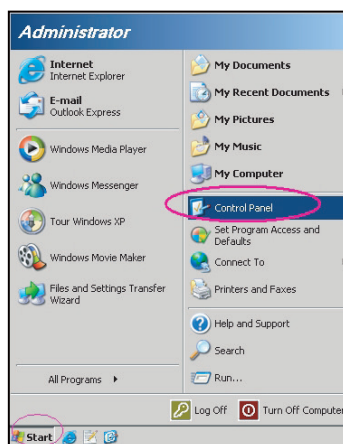



# KORZYSTANIE Z PROJEKTORA

3. Kliknij prawym przyciskiem myszy pozycję **Połączenie lokalne** i wybierz polecenie **Właściwości**.

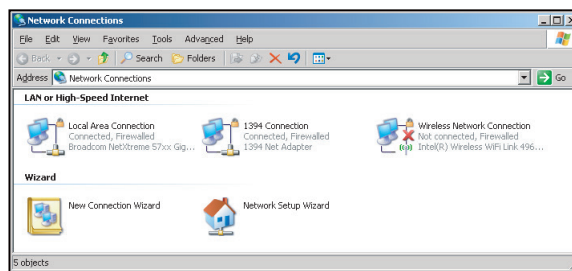

4. W oknie **Właściwości** wybierz kartę **Ogólne**, a następnie wybierz pozycję **Protokół internetowy (TCP/IP)**.

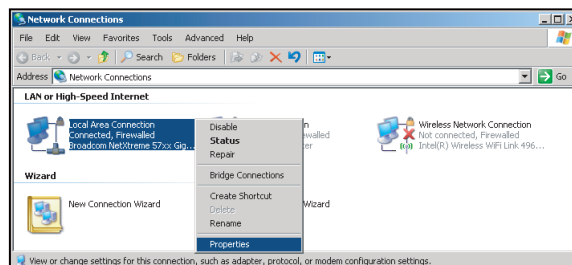

5. Kliknij pozycję „Właściwości”.

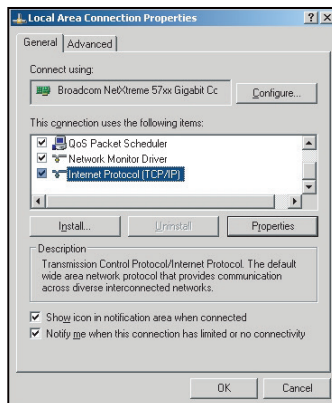

6. Wpisz adres IP i maskę podsieci, a następnie naciśnij przycisk „OK”.

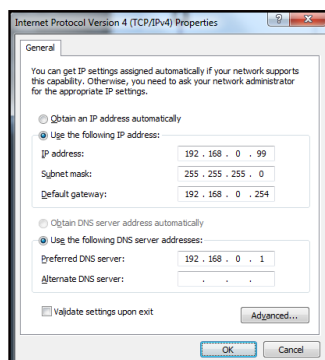

7. Naciśnij przycisk „Menu” na projektorze.

# KORZYSTANIE Z PROJEKTORA

8. Wybierz w projektorze kolejno pozycje **Sieć > LAN**.
9. Wprowadź poniższe parametry połączenia:
  - DHCP: Wył
  - Adres IP: 192.168.0.100
  - Maska podsieci: 255.255.255.0
  - Brama: 192.168.0.254
  - DNS: 192.168.0.1
10. Naciśnij przycisk „Enter”, aby potwierdzić ustawienia.
11. Otwórz przeglądarkę sieci Web, np. Microsoft Internet Explorer z Adobe Flash Player w wersji 9.0 lub nowszej.
12. W pasku adresu wpisz adres IP projektora: 192.168.0.100.



13. Naciśnij przycisk „Enter”.  
Projektor jest ustawiony do zdalnego zarządzania. Funkcja LAN/RJ45 wyświetla następująco:

## Strona informacji

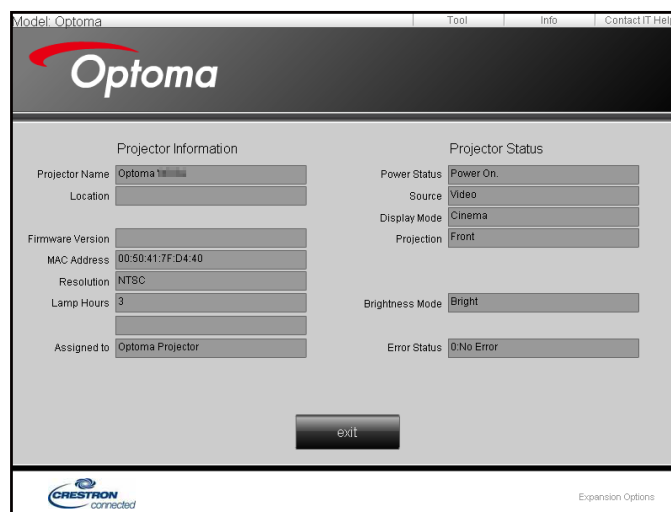

## Strona główna



# KORZYSTANIE Z PROJEKTORA

## Strona narzędzi

The screenshot shows the Optoma projector's web interface. At the top, there is a navigation bar with 'Model: Optoma', 'Tool', 'Info', and 'Contact IT Help'. The main area is divided into three sections: 'Crestron Control', 'Projector', and 'User Password'. The 'Crestron Control' section includes fields for IP Address (192.168.0.7), IP ID (7), and Port (41794), with a 'Send' button. The 'Projector' section includes fields for Projector Name (Optoma), Location, Assigned to (Optoma Projector), DHCP (unchecked), IP Address (192.168.0.100), Subnet Mask (255.255.255.0), Default Gateway (192.168.0.254), and DNS Server (192.168.0.1), with a 'Send' button. The 'User Password' section includes an 'Enabled' checkbox, 'New Password', and 'Confirm' fields, with a 'Send' button. Below these sections is an 'Admin Password' section with an 'Enabled' checkbox, 'New Password', and 'Confirm' fields, with a 'Send' button. At the bottom center is an 'exit' button. The footer contains the 'CRESTRON connected' logo and 'Expansion Options'.

## Kontakt z IT helpdesk

The screenshot shows a simple web form with a 'Title' label, a text input field, and a 'Send' button.

## RS232 przez funkcję Telnet

Istnieje alternatywny sposób sterowania poleceniami RS232 w projektorze, tzw. „RS232 przez TELNET” dla interfejsu LAN/RJ45.

## Przewodnik szybkiego startu dla „RS232 przez Telnet”

- Sprawdź i uzyskaj adres IP w menu ekranowym projektora.
- Upewnij się, że komputer/laptop ma dostęp do strony internetowej projektora.
- Upewnij się, że ustawienie „Zapora systemu Windows” jest wyłączone w przypadku filtrowania wyjściowego funkcji „TELNET” przez komputer/laptop.

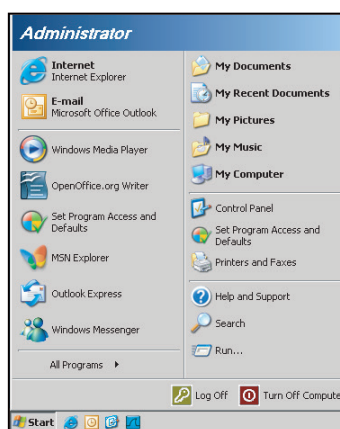

# KORZYSTANIE Z PROJEKTORA

1. Wybierz kolejno pozycje **Start > Wszystkie programy > Akcesoria > Wiersz polecenia**.

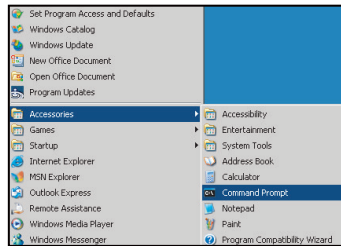

2. Wprowadź polecenie w następującym formacie:
  - telnet ttt.xxx.yyy.zzz 23 (naciśnięty przycisk „Enter”)
  - (ttt.xxx.yyy.zzz: Adres IP projektora)
3. Gdy połączenie Telnet będzie gotowe i użytkownik może wprowadzać polecenia RS232, po naciśnięciu przycisku „Enter”, będzie działać polecenie RS232.

## Specyfikacja dla „RS232 przez TELNET”:

1. Telnet: TCP.
2. Port Telnet: 23 (w celu uzyskania dodatkowych informacji prosimy o kontakt z przedstawicielem lub zespołem serwisowym).
3. Narzędzie Telnet: Windows „TELNET.exe” (tryb konsoli).
4. Rozłączenie dla sterowania „RS232 przez TELNET”, zwykle: Zamknij
5. Narzędzie Windows Telnet bezpośrednio po uzyskaniu gotowości połączenia TELNET.
  - Ograniczenie 1 dla sterowania Telnet: jest mniej niż 50 bajtów dla kolejnego obciążenia sieci w aplikacji sterowania Telnet.
  - Ograniczenie 2 dla sterowania Telnet: jest mniej niż 26 bajtów dla jednego pełnego polecenia RS232 dla sterowania Telnet.
  - Ograniczenie 3 dla sterowania Telnet: Minimalne opóźnienie dla kolejnego polecenia RS232 musi być większe niż 200 (ms).

## *Menu informacji*

### Menu informacji

Wyświetlanie informacji o projektorze, jak przedstawiono poniżej:

- Regulatory
- Serial Number
- Źródło
- Rozdzielczość
- Refresh Rate
- Tryb wyświetlania
- Tryb zasilania (Czuwanie)
- Licznik lampy
- Stan sieci (tylko typ 2)
- Adres IP
- ID projektora
- Ilość godzin użycia filtra
- Tryb jasności
- Wersja firmware

# KONSERWACJA

## Wymiana lampy

Projektor automatycznie wykrywa stan żywotności lampy. Gdy żywotność lampy zbliża się do końca, na ekranie wyświetlany jest komunikat ostrzegawczy.

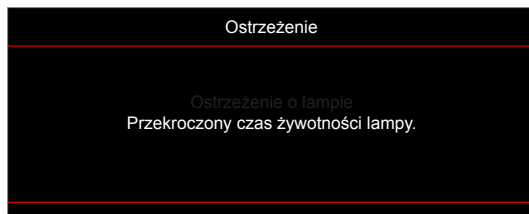

Po wyświetleniu tego komunikatu należy się skontaktować z lokalnym dostawcą lub z punktem serwisowym w celu jak najszybszej wymiany lampy. Przed wymianą lampy należy się upewnić, że projektor chłodził się, przez co najmniej 30 minut.



Ostrzeżenie: Przy montażu sufitowym należy zachować ostrożność podczas otwierania panelu dostępu do lampy. Podczas wymiany żarówki przy montażu sufitowym, zaleca się zakładanie okularów ochronnych. Należy zachować ostrożność, aby zapobiec wypadnięciu z projektora luźnych elementów.



Ostrzeżenie: Wnęka lampy jest gorąca! Przed wymianą lampy, zaczekaj na jej ochłodzenie!



Ostrzeżenie: Aby zmniejszyć zagrożenie osobistych obrażeń, nie wolno upuścić modułu lampy lub dotykać do żarówki lampy. Żarówka może być uszkodzona i po upuszczeniu może spowodować obrażenia.

# KONSERWACJA

## Wymiana lampy (ciąg dalszy)

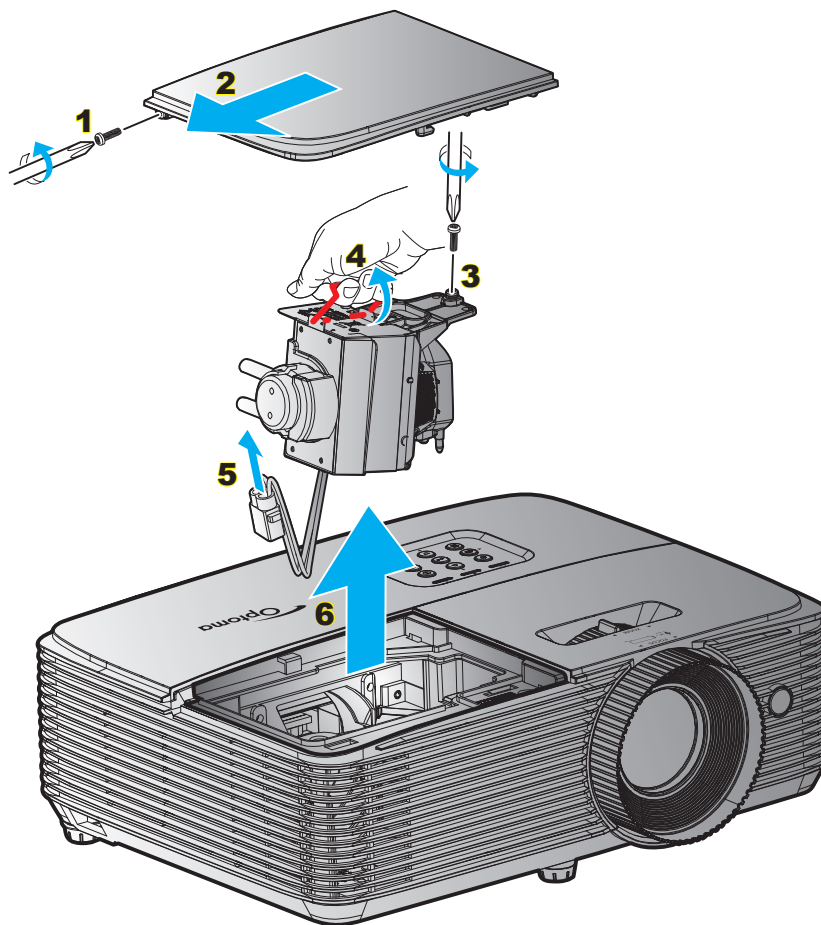

### Procedura:

1. Wyłącz zasilanie projektora naciskając przycisk „⏻” na pilocie lub na klawiaturze projektora.
2. Zaczekaj na ochłodzenie się projektora, przez co najmniej 30 minut.
3. Odłącz przewód zasilający.
4. Odkręć śrubę na pokrywie. **1**
5. Zdejmij pokrywę. **2**
6. Odkręć śrubę na module lampy. **3**
7. Unieś uchwyt lampy. **4**
8. Wyjmij przewód lampy. **5**
9. Wyjmij ostrożnie moduł lampy. **6**
10. W celu założenia modułu lampy, wykonaj wymienione czynności w kolejności odwrotnej.
11. Włącz projektor i wyzeruj licznik lampy.
12. Kasuj licznik lampy: (i) Naciśnij „Menu” → (ii) Wybierz „Ustawienia” → (iii) Wybierz „Ustawienia lampy” → (iv) Wybierz „Kasuj licznik lampy” → (v) Wybierz „Tak”.

### Uwaga:

- Nie można odkręcić śrub na pokrywie lampy i nie można wyjąć lampy.
- Nie można włączyć projektora, jeśli pokrywa lampy jest wymontowana z projektora.
- Nie należy dotykać szklanej powierzchni lampy. Tłuszcz z rąk może spowodować pęknięcie lampy. Użyj suchej szmatki do oczyszczenia modułu lampy, po jej przypadkowym dotknięciu.

# KONSERWACJA

## Instalacja i czyszczenie filtra przeciwpyłowego

### Instalacja filtra przeciwpyłowego

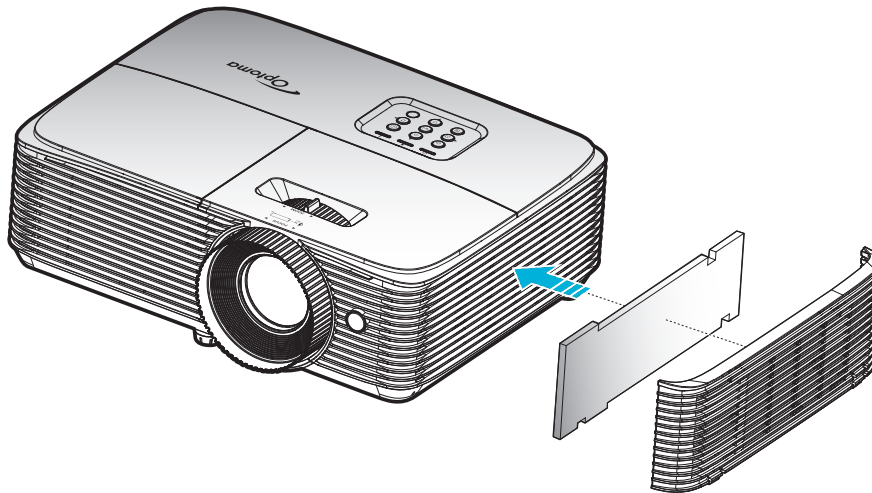

**Uwaga:** Filtry przeciwpyłowe są wymagane/dostarczane jedynie w wybranych regionach, gdzie występuje nadmierne zapylenie.

### Czyszczenie filtra przeciwpyłowego

Zalecamy czyszczenie filtra przeciwpyłowego co trzy miesiące. Należy go czyścić częściej, jeżeli projektor jest używany w zapylnym środowisku.

Procedura:

1. Wyłącz zasilanie projektora naciskając przycisk „**⏻**” na pilocie lub na klawiaturze projektora.
2. Odłącz przewód zasilający.
3. Filtr przeciwpyłowy należy wyjmować ostrożnie. **1**
4. Oczyszczyć lub wymienić filtr przeciwpyłowy. **2**
5. W celu instalacji filtra przeciwpyłowego, należy wykonać poprzednie czynności w kolejności odwrotnej.

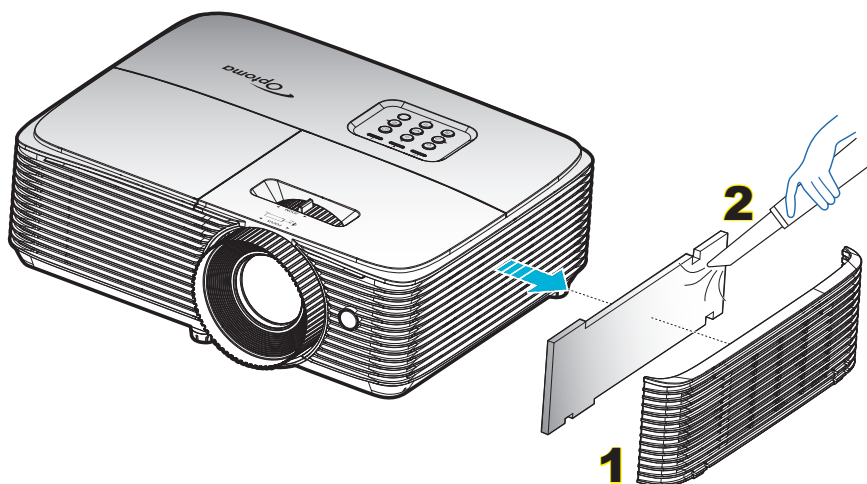

# INFORMACJE DODATKOWE

## Zgodne rozdzielczości

### Zgodność cyfrowa

B0/Ustanowione taktowanie	B0/Standardowy taktowanie	B0/Szczegółowe taktowanie	B1/Tryb wideo	B1/Szczegółowe taktowanie
720x400 przy 70 Hz	SVGA:	Natywne taktowanie:	640x480p przy 60 Hz	720x480p przy 60 Hz
640x480 przy 60 Hz	800x600 przy 120 Hz	XGA: 1024x768 przy 60 Hz	720x480p przy 60 Hz	1280x720p przy 60 Hz
640x480 przy 67Hz	1024x768 przy 120 Hz	WXGA: 1280x800 przy 60 Hz; 1280x720 przy 60 Hz	1280x720p przy 60 Hz	1366x768 przy 60 Hz
640x480 przy 72 Hz	1280x800 przy 60 Hz	1080P: 1920x1080 przy 60 Hz	1920x1080i przy 60 Hz	1920x1080i przy 50 Hz
640x480 przy 75 Hz	1280x1024 przy 60 Hz	WUXGA: 1920x1200 przy 60 Hz	720(1440)x480i przy 60 Hz	1920x1080p przy 60Hz
800x600 przy 56 Hz	1680x1050 przy 60 Hz		1920x1080p przy 60 Hz	
800x600 przy 60 Hz	1280x720 przy 60 Hz		720x576p przy 50 Hz	
800x600 przy 72 Hz	1280x720 przy 120 Hz		1280x720p przy 50 Hz	
800x600 przy 75 Hz	1600x1200 przy 60 Hz		1920x1080i przy 50 Hz	
832x624 przy 75 Hz	XGA/WXGA:		720(1440)x576i przy 50 Hz	
1024x768 przy 60 Hz	1440x900 przy 60 Hz		1920x1080p przy 50 Hz	
1024x768 przy 70 Hz	1024x768 przy 120 Hz		1920x1080p przy 24 Hz	
1024x768 przy 75 Hz	1280x800 przy 60 Hz		1920x1080p przy 30 Hz	
1280x1024 przy 75 Hz	1280x1024 przy 60 Hz			
1152x870 przy 75 Hz	1680x1050 przy 60 Hz			
	1280x720 przy 60 Hz			
	1280x720 przy 120 Hz			
	1600x1200 przy 60 Hz			
	1080P i WUXGA:			
	1280x720 przy 60 Hz			
	1280x800 przy 60 Hz			
	1280x1024 przy 60 Hz			
	1400x1050 przy 60 Hz			
	1600x1200 przy 60 Hz			
	1440x900 przy 60 Hz			
	1280x720 przy 120 Hz			
	1024x768 przy 120 Hz			

### Zgodność analogowa

B0/Ustanowione taktowanie	B0/Standardowy taktowanie	B0/Szczegółowe taktowanie	B1/Tryb wideo	B1/Szczegółowe taktowanie
720x400 przy 70 Hz	SVGA:	Natywne taktowanie:		1366x768 przy 60 Hz
640x480 przy 60 Hz	800x600 przy 120 Hz	XGA: 1024x768 przy 60 Hz		
640x480 przy 67 Hz	1024x768 przy 120 Hz	WXGA: 1280x800 przy 60 Hz; 1280x720 przy 60 Hz		
640x480 przy 72 Hz	1280x800 przy 60 Hz	1080P: 1920x1080 przy 60 Hz		
640x480 przy 75 Hz	1280x1024 przy 60 Hz	WUXGA: 1920x1200 przy 60 Hz		
800x600 przy 56Hz	1680x1050 przy 60 Hz			
800x600 przy 60 Hz	1280x720 przy 60 Hz			
800x600 przy 72 Hz	1280x720 przy 120 Hz			
800x600 przy 75 Hz	1600x1200 przy 60 Hz			



# INFORMACJE DODATKOWE

B0/Ustanowione taktowanie	B0/Standardowy taktowanie	B0/Szczegółowe taktowanie	B1/Tryb wideo	B1/Szczegółowe taktowanie
832x624 przy 75 Hz	XGA/WXGA:			
1024x768 przy 60 Hz	1440x900 przy 60 Hz			
1024x768 przy 70 Hz	1024x768 przy 120 Hz			
1024x768 przy 75 Hz	1280x800 przy 60 Hz			
1280x1024 przy 75 Hz	1280x1024 przy 60 Hz			
1152x870 przy 75 Hz	1680x1050 przy 60 Hz			
	1280x720 przy 60 Hz			
	1280x720 przy 120 Hz			
	1600x1200 przy 60 Hz			
	1080P i WUXGA:			
	1280x720 przy 60 Hz			
	1280x800 przy 60 Hz			
	1280x1024 przy 60 Hz			
	1400x1050 przy 60 Hz			
	1600x1200 przy 60 Hz			
	1440x900 przy 60 Hz			
	1280x720 przy 120 Hz			
	1024x768 przy 120 Hz			

## Zgodność wideo True 3D

Rozdzielczość wejścia	Wejście HDMI 1.4a 3D	Taktowanie wejścia		
		1280x720P przy 50 Hz	Top-and-Bottom	
		1280x720P przy 60 Hz	Top-and-Bottom	
		1280x720P przy 50 Hz	Pakowanie ramek	
		1280x720P przy 60 Hz	Pakowanie ramek	
		1920x1080i przy 50 Hz	Side-by-Side (Połowiczne)	
		1920x1080i przy 60 Hz	Side-by-Side (Połowiczne)	
		1920x1080P przy 24 Hz	Top-and-Bottom	
		1920x1080P przy 24 Hz	Pakowanie ramek	
	HDMI 1.3	1920x1080i przy 50 Hz	Side-by-Side (Połowiczne)	Tryb SBS jest włączony
		1920x1080i przy 60 Hz		
		1280x720P przy 50 Hz		
		1280x720P przy 60 Hz		
		800x600 przy 60 Hz		
		1280x800 przy 60 Hz		
		1920x1080i przy 50 Hz	Top-and-Bottom	Tryb TAB jest włączony
		1920x1080i przy 60 Hz		
		1280x720P przy 50 Hz		
		1280x720P przy 60 Hz		
		800x600 przy 60 Hz		
		1024x768 przy 60 Hz		
		1280x800 przy 60 Hz		
	480i	HQFS	Format 3D to Sekwencyjne klatk.	

### Uwaga:

- Jeżeli wejście 3D to 1080p przy 24 Hz, DMD powinno odtwarzać z integralnym obrazem wielokrotnym w tryb 3D.
- Obsługa NVIDIA 3DTV Play, jeśli nie ma opłat patentowych dla Optoma. 1080i przy 25 Hz i 720p przy 50 Hz będą działać w 100 Hz; inne taktowanie 3D będzie działać w 120 Hz.
- 1080p przy 24 Hz będzie działać przy 144 Hz.

# INFORMACJE DODATKOWE

## Wielkość obrazu i odległość projekcji

WUXGA

Wymagana odległość (m)	Rozmiar ekranu		Góra	Rozmiar ekranu		Góra
	(Min. powiększenie)			(Maks. powiększenie)		
	Przekątna (cale)	S (cm) x W (cm)	Od podstawy do górnej krawędzi obrazu (cm)	Przekątna (cale)	S (cm) x W (cm)	Od podstawy do górnej krawędzi obrazu (cm)
1,2	27,06	58 x 36	40	35	76 x 47	52
2	45	97 x 61	67	59	126 x 79	87
2,5	56	121 x 76	83	73	158 x 99	109
3	68	146 x 91	100	88	190 x 118	130
3,5	79	170 x 106	117	103	221 x 138	152
4	90	194 x 121	134	117	253 x 158	174
5	113	243 x 152	167	147	316 x 197	217
6	135	291 x 182	200	176	379 x 237	261
7	158	340 x 212	234	205	442 x 276	304
8	180	389 x 243	267	235	505 x 316	347
9	203	437 x 273	301	264	569 x 355	391
10,2	230	495 x 310	341	299,15	644 x 403	443

**Uwaga:** Współczynnik powiększenia wynosi 1,3x.

Wymagana wielkość obrazu		odległość (m)		Góra (cm)
Przekątna (cale)	S (cm) x W (cm)	Maks. powiększenie	Min. powiększenie	Od podstawy do górnej krawędzi obrazu
34	73 x 46	1,2	1,5	50
50	108 x 67	1,7	2,2	74
60	129 x 81	2,0	2,7	89
70	151 x 94	2,4	3,1	104
80	172 x 108	2,7	3,5	118
90	194 x 121	3,1	4,0	133
100	215 x 135	3,4	4,4	148
120	258 x 162	4,1	5,3	178
150	323 x 202	5,1	6,7	222
200	431 x 269	6,8	8,9	296
250	538 x 337	8,5	11,1	370
300	646 x 404	10,2	13,3	444

**Uwaga:** Współczynnik powiększenia wynosi 1,3x.

# INFORMACJE DODATKOWE

1080p

Wymagana odległość (m)	Rozmiar ekranu		Góra	Rozmiar ekranu		Góra
	(Min. powiększenie)			(Maks. powiększenie)		
	Przekątna (cale)	S (cm) x W (cm)	Od podstawy do górnej krawędzi obrazu (cm)	Przekątna (cale)	S (cm) x W (cm)	Od podstawy do górnej krawędzi obrazu (cm)
1,2	26,33	58 x 33	38	34	76 x 43	49
2	44	97 x 55	63	57	126 x 71	82
2,5	55	121 x 68	79	71	158 x 89	103
3	66	146 x 82	95	86	190 x 107	124
3,5	77	170 x 96	111	100	221 x 124	144
4	88	194 x 109	127	114	253 x 142	165
5	110	243 x 137	158	143	316 x 178	206
6	132	291 x 164	190	171	379 x 213	247
7	154	340 x 191	222	200	442 x 249	289
8	176	389 x 219	254	228	505 x 284	330
9	197	437 x 246	285	257	569 x 320	371
10,5	230	510 x 287	333	299,62	663 x 373	433

**Uwaga:** Współczynnik powiększenia wynosi 1,3x.

Wymagana wielkość obrazu		odległość (m)		Góra (cm)
Przekątna (cale)	S (cm) x W (cm)	Maks. powiększenie	Min. powiększenie	Od podstawy do górnej krawędzi obrazu
34	75 x 42	1,2	1,5	49
50	111 x 62	1,8	2,3	72
60	133 x 75	2,1	2,7	87
70	155 x 87	2,5	3,2	101
80	177 x 100	2,8	3,6	116
90	199 x 112	3,2	4,1	130
100	221 x 125	3,5	4,6	144
120	266 x 149	4,2	5,5	173
150	332 x 187	5,3	6,8	217
200	443 x 249	7,0	9,1	289
250	553 x 311	8,8	11,4	361
300	664 x 374	10,5	13,7	433

**Uwaga:** Współczynnik powiększenia wynosi 1,3x.

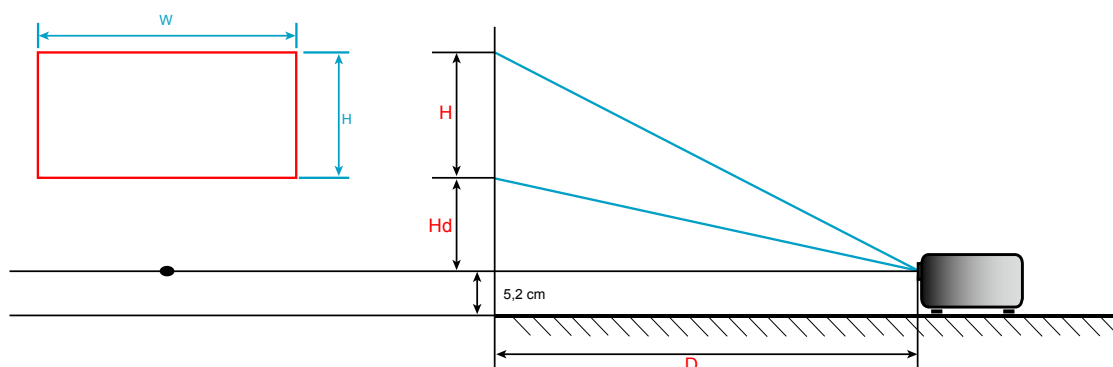

# INFORMACJE DODATKOWE

## Wymiary projektora i instalacja zaczepu sufitowego

1. Aby zapobiec uszkodzeniu projektora należy używać zestawu do montażu sufitowego Optoma.
2. W celu zastosowania zestawu do montażu sufitowego innych firm należy upewnić się, że śruby do połączenia zestawu z projektorem, spełniają następujące specyfikacje:
  - Typ śruby: M4\*3
  - Minimalna długość śruby: 10mm

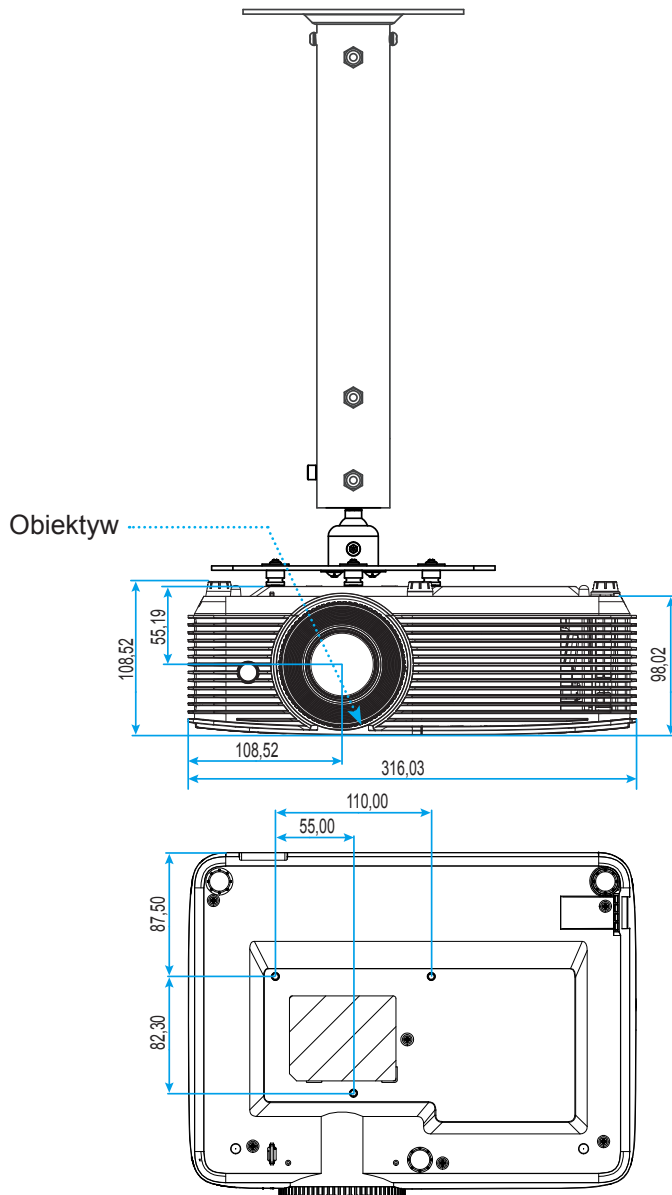

**Uwaga:** Należy pamiętać, że uszkodzenie spowodowane nieprawidłową instalacją spowoduje unieważnienie gwarancji.

















Ostrzeżenie:



- Po zakupieniu zestawu do montażu sufitowego z innej firmy należy sprawdzić, czy używany jest prawidłowy rozmiar śruby. Rozmiary śrub zależą od grubości płyty montażowej.
- Należy zachować co najmniej 10 cm odstępu pomiędzy sufitem i dolną częścią projektora.
- Należy unikać instalowania projektora w pobliżu źródła ciepła.

## Kody pilota 1



Opis przycisku	Opis	Kod przycisku
Zasilanie	 Naciśnij, aby włączyć/wyłączyć projektor.	81
Zamrozić	 Naciśnij, aby zatrzymać obraz projektora.	8B
Położenie	 Naciśnij w celu zmiany proporcje obrazu wyświetlanego obrazu.	98
Wyciszenie AV	 Naciśnij, aby wyłączyć/włączyć głośnik wbudowany w projektor	8A
Trapez +/góra	 <ul style="list-style-type: none"> <li>Naciśnij w celu regulacji zniekształcenia obrazu spowodowanego nachyleniem projektora.</li> <li>Naciśnij, aby przewinąć w górę.</li> </ul>	C6
Wycisz	 Naciśnij w celu chwilowego wyłączenia/włączenia audio.	92
W lewo/ Głośność -	 <ul style="list-style-type: none"> <li>Naciśnij w celu zmniejszenia głośności.</li> <li>Naciśnij, aby przewinąć w lewo.</li> </ul>	C8
Wprowadź	 Potwierdzenie wyboru elementu.	-C5 (dla OSD) -CA (dla emulacji USB przez USB)
W prawo/ Głośność +	 <ul style="list-style-type: none"> <li>Naciśnij w celu zwiększenia głośności.</li> <li>Naciśnij, aby przewinąć w prawo.</li> </ul>	C9
Menu	 Naciśnij, aby wyświetlić lub zakończyć wyświetlanie menu ekranowego (OSD) projektora.	88
W dół / Trapez-	 <ul style="list-style-type: none"> <li>Naciśnij w celu regulacji zniekształcenia obrazu spowodowanego nachyleniem projektora.</li> <li>Naciśnij, aby przewinąć w dół.</li> </ul>	C7
3D	 Naciśnij w celu ręcznego wyboru tryb 3D, dopasowanego do treści 3D.	93
HDMI	 Naciśnij w celu wyboru źródła HDMI.	86
VGA	 Naciśnij w celu wyboru źródła VGA.	8E
Wideo	 Naciśnij w celu wyboru źródła wideo.	CE

# INFORMACJE DODATKOWE

Opis przycisku		Opis	Kod przycisku
Źródło		Naciśnij, aby wybrać sygnał wejścia.	C3
Tryb jasności		Naciśnij w celu automatycznej regulacji jasności obrazu, dla uzyskania optymalnego kontrastu.	87
Ponowna synchronizacja		Automatyczna synchronizacja projektora ze źródłem wejścia.	C4

# INFORMACJE DODATKOWE

## Kody pilota 2

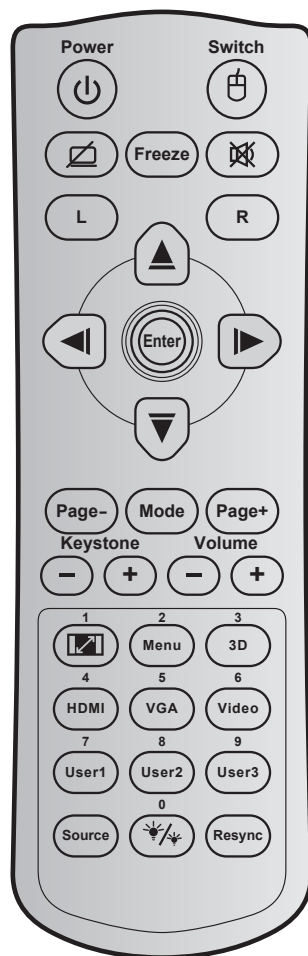

Przycisk	Kod przycisku	Definicja przycisku drukowania	Opis
Zasilanie		81	Wł/Wył zasilania
Przełącznik		3E	Przełącznik
Wyświetl pusty/ wyciszenie audio		8A	
Zamrozić		8B	Zamrozić
Wycisz		92	
Kliknięcie lewym przyciskiem myszy	L	CB	L
Kliknięcie prawym przyciskiem myszy	R	CC	R
Cztery kierunkowe przyciski wyboru		C6	Strzałka do góry
		C8	Strzałka w lewo
		C9	Strzałka w prawo
		C7	Strzałka w dół
Wprowadź		C5	Wprowadź
		CA	Wprowadź
Strona -		C2	Strona -

# INFORMACJE DODATKOWE

Przycisk		Kod przycisku	Definicja przycisku drukowania	Opis
Tryb		95	Tryb	Naciśnij, aby włączyć lub wyłączyć Tryb wyświetlania.
Strona +		C1	Strona +	Naciśnij, aby przewinąć o stronę w górę.
Trapez		85	Trapez +	Naciśnij w celu regulacji zniekształcenia obrazu spowodowanego nachyleniem projektora.
		84	Trapez -	
Głośność		8C	Głośność +	Naciśnij w celu zwiększenia/zmniejszenia głośności.
		8F	Głośność -	
Współczynnik kształtu / 1		98	/ 1	<ul style="list-style-type: none"> <li>Naciśnij w celu zmiany proporcje obrazu wyświetlanego obrazu.</li> <li>Użyj jako przycisku numerycznego „1”.</li> </ul>
Menu / 2		88	Menu/2	<ul style="list-style-type: none"> <li>Naciśnij, aby wyświetlić lub zakończyć wyświetlanie menu ekranowego (OSD) projektora.</li> <li>Użyj jako przycisku numerycznego „2”.</li> </ul>
3D / 3		93	3D/3	<ul style="list-style-type: none"> <li>Naciśnij w celu ręcznego wyboru tryb 3D, dopasowanego do treści 3D.</li> <li>Użyj jako przycisku numerycznego „3”.</li> </ul>
HDMI / 4		86	HDMI/4	<ul style="list-style-type: none"> <li>Naciśnij w celu wyboru źródła HDMI.</li> <li>Użyj jako przycisku numerycznego „4”.</li> </ul>
VGA / 5		D0	VGA/5	<ul style="list-style-type: none"> <li>Naciśnij w celu wyboru źródła VGA.</li> <li>Użyj jako przycisku numerycznego „5”.</li> </ul>
Video / 6		D1	Video/6	<ul style="list-style-type: none"> <li>Naciśnij w celu wyboru źródła video composite.</li> <li>Użyj jako przycisku numerycznego „6”.</li> </ul>
Użytkownika 1 / 7; Użytkownika 2 / 8; Użytkownika 3 / 9		D2	Użytkownika 1/7	<ul style="list-style-type: none"> <li>Przyciski definiowane przez użytkownika. Sprawdź ustawienia na stronie 44.</li> <li>Użyj jako przycisków numerycznych odpowiednio „7”, „8” i „9”.</li> </ul>
		D3	Użytkownika 2/8	
		D4	Użytkownika 3/9	
Źródło		C3	Źródło	Naciśnij, aby wybrać sygnał wejścia.
Tryb jasności / 0		96	/ 0	<ul style="list-style-type: none"> <li>Naciśnij w celu automatycznej regulacji jasności obrazu, dla uzyskania optymalnego kontrastu.</li> <li>Użyj jako przycisku numerycznego „0”.</li> </ul>
Resynchronizacja		C4	Resynchronizacja	Naciśnij w celu automatycznej synchronizacji projektora ze źródłem wejścia.





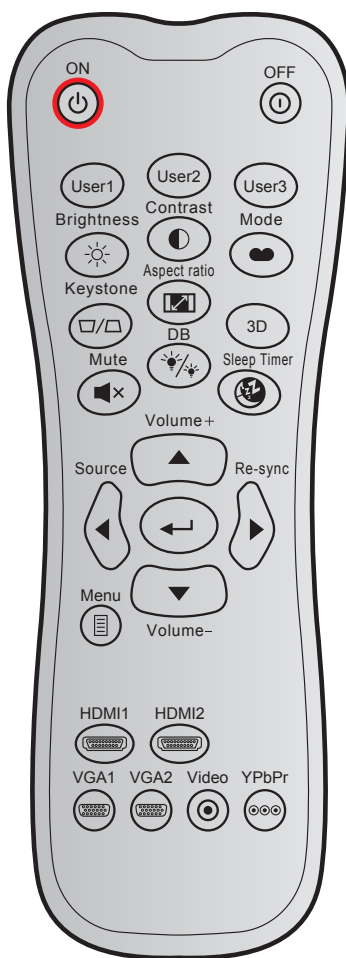









## Kody pilota 3



Przycisk		Kod niestandardowy		Kod danych	Definicja przycisku drukowania	Opis
		Bajt 1	Bajt 2	Bajt 3		
Włączenie zasilania		32	CD	02	Wł	Naciśnij, aby włączyć projektor.
Wyłączenie zasilania		32	CD	2E	Wył	Naciśnij, aby wyłączyć projektor.
Użytkownika1		32	CD	36	Użytkownika1	Przyciski definiowane przez użytkownika. Sprawdź ustawienia na stronie 44.
Użytkownika2		32	CD	65	Użytkownika2	
Użytkownika3		32	CD	66	Użytkownika3	
Jasność		32	CD	41	Jasność	Regulacja jasności obrazu.
Kontrast		32	CD	42	Kontrast	Reguluje stopień różnicy pomiędzy najjaśniejszymi a najciemniejszymi obszarami obrazu.
Tryb wyświetlania		32	CD	05	Tryb	Wybierz tryb wyświetlania zoptymalizowany dla różnych zastosowań. Patrz strona 33.
Trapez		32	CD	07	Trapez	Regulacja zniekształcenia obrazu spowodowanego nachyleniem projektora.
Proporcje obrazu		32	CD	64	Proporcje obrazu	Naciśnij w celu zmiany proporcje obrazu wyświetlanego obrazu.
3D		32	CD	89	3D	Ręczny wybór trybu 3D, dopasowanego do treści 3D.
Głośność +		32	CD	09	Głośność +	Pozwala zwiększyć głośność.
Cztery klawisze kierunkowe		32	CD	11	▲	Użyj klawiszy ▲, ◀, ▶ i ▼ do wyboru elementów lub wykonania regulacji wybranych parametrów.
		32	CD	10	◀	
		32	CD	12	▶	
		32	CD	14	▼	

# INFORMACJE DODATKOWE

Przycisk		Kod niestandardowy		Kod danych	Definicja przycisku drukowania	Opis
		Bajt 1	Bajt 2	Bajt 3		
Źródło		32	CD	18	Źródło	Naciśnij przycisk „Source”, aby wybrać sygnał wejścia.
Klawisz Enter		32	CD	0F		Potwierdzenie wyboru elementu.
Resynchronizacja		32	CD	04	Resynchronizacja	Automatyczna synchronizacja projektora ze źródłem wejścia.
Głośność -		32	CD	0C	Głośność -	Pozwala zmniejszyć głośność.
Menu		32	CD	0E	Menu	Wyświetla lub kończy wyświetlanie menu ekranowego projektora.
HDMI 1		32	CD	16	HDMI1	Naciśnij „HDMI1” w celu wyboru źródła ze złącza HDMI 1/MHL.
HDMI 2		32	CD	30	HDMI2	Naciśnij „HDMI2” w celu wyboru źródła ze złącza HDMI 2.
VGA 1		32	CD	1B	VGA1	Brak funkcji
VGA 2		32	CD	1E	VGA2	Brak funkcji
Wideo		32	CD	1C	Wideo	Brak funkcji
YPbPr		32	CD	17	YPbPr	Brak funkcji

# INFORMACJE DODATKOWE

## Rozwiązywanie problemów

Po wystąpieniu problemów z działaniem projektora należy sprawdzić następujące informacje. Jeśli problem utrzymuje się należy skontaktować się z lokalnym dostawcą lub z punktem serwisowym.

### Problemy związane z obrazem

- ❓ *Brak obrazu na ekranie.*
  - Sprawdź czy są prawidłowo i pewnie połączone wszystkie kable i połączenia zasilania, zgodnie z opisem w części „Instalacja”.
  - Upewnij się, że szpilki złącza nie są wygięte lub złamane.
  - Sprawdź, czy lampa projektora została prawidłowo zainstalowana. Sprawdź część „Wymiana lampy”.
  - Upewnij się, że nie jest włączona funkcja „Wyciszenie”.
  
- ❓ *Brak ostrości obrazu*
  - Wyreguluj ostrość pokrętkiem na obiektywie projektora.
  - Upewnij się, że ekran projekcji znajduje się w wymaganej odległości od projektora. (Sprawdź na stronie 58-59).
  
- ❓ *Rozciągnięty obraz przy wyświetlaniu tytułu DVD w formacie 16:9*
  - Podczas odtwarzania anamorficznego DVD lub DVD 16:9, projektor pokaże najlepszy obraz w formacie 16: 9, po stronie projektora.
  - Podczas odtwarzania tytułu DVD w formacie LBX, należy zmienić format na LBX w menu OSD projektora.
  - Podczas odtwarzania tytułu DVD w formacie 4:3, należy zmienić format na 4:3 w menu OSD projektora.
  - Należy ustawić format wyświetlania odtwarzacza DVD na proporcje obrazu 16:9 (szeroki).
  
- ❓ *Obraz za mały lub za duży*
  - Wyreguluj położenie dźwigni zoom na projektorze.
  - Przysuń lub odsuń projektor od ekranu.
  - Naciśnij „Menu” w panelu projektora, przejdź do „Ekran-->Proporcje obrazu”. Wypróbuj inne ustawienia.
  
- ❓ *Nachylone boki obrazu:*
  - Jeśli to możliwe należy zmienić pozycję projektora, aby znajdował się na środku ekranu i poniżej ekranu.
  - Do regulacji użyj „Ekran-->Trapez” z OSD.
  
- ❓ *Odwrócony obraz*
  - Wybierz „Ustawienia-->Projekcja” z OSD i wyreguluj kierunek projekcji.
  
- ❓ *Zamazany, podwójny obraz*
  - Naciśnij przycisk „3D” i przełącz na „Wył”, aby uniknąć efektu rozmazanego, podwójnego obrazu 2D.

# INFORMACJE DODATKOWE

-  *Dwa obrazy w formacie side-by-side (obok siebie)*
- Naciśnij przycisk „3D” i przełącz na „Tryb SBS”, gdy sygnałem wejścia jest HDMI 1.3 2D (1080i side-by-side).

-  *Brak wyświetlania obrazu w 3D*
- Sprawdź, czy nie jest rozładowana bateria okularów 3D.
  - Sprawdź, czy są włączone okulary 3D.
  - Gdy sygnałem wejścia jest HDMI 1.3 2D (1080i połowiczne side-by-side), naciśnij przycisk „3D” i przełącz na „Tryb SBS”.

## Inne problemy

-  *Projektor przestaje reagować na wszystkie elementy sterowania*
- Jeśli to możliwe, wyłącz projektor, a następnie odłącz przewód zasilający i przed ponownym podłączeniem zasilania zaczekaj, co najmniej 20 sekund.

-  *Przepaliła się lampa generując trzaskający dźwięk*
- Po osiągnięciu przez lampę końca żywotności, może się ona przepalić generując wysoki, trzaskający dźwięk. W takim przypadku, projektor nie włączy się dopóki nie zostanie wymieniona lampa. Aby wymienić lampę należy wykonać procedury wymienione w części „Wymiana lampy” na stronach 53-54

## Problemy związane z pilotem zdalnego sterowania

-  *Jeśli pilot zdalnego sterowania nie działa*
- Sprawdź, czy kąt działania pilota zdalnego sterowania mieści się w zakresie  $\pm 15^\circ$ , w odniesieniu do odbiornika podczerwieni w projektorze.
  - Upewnij się, że pomiędzy pilotem zdalnego sterowania a projektorem nie ma żadnych przeszkód. Przesuń się na odległość 6 m (20 stóp) od projektora.
  - Upewnij się, że prawidłowo włożone są baterie.
  - Baterie po ich wyczerpaniu należy wymienić.

## Wskaźnik ostrzeżeń









Kiedy zapalą się lub migają wskaźniki ostrzeżenia (patrz poniżej), projektor zostanie automatycznie wyłączony:

- Wskaźnik LED „Lampa” świeci czerwonym światłem i miga czerwonym światłem wskaźnik „Wł/Czuwanie”.
- Wskaźnik LED „Temperatura” świeci światłem czerwonym i miga czerwonym światłem wskaźnik „Wł/Czuwanie”. Oznacza to przegrzanie projektora. W normalnych warunkach, projektor można ponownie włączyć.
- Wskaźnik LED „Temperatura” miga światłem czerwonym i miga czerwonym światłem wskaźnik „Wł/Czuwanie”.

Odłącz przewód zasilający od projektora, zaczekaj 30 sekund i spróbuj ponownie. Jeśli wskaźnik ostrzeżenia zaświeci się lub zacznie migać ponownie, skontaktuj się z najbliższym punktem serwisowym w celu uzyskania pomocy.

# INFORMACJE DODATKOWE

## Komunikat świateł LED

Message	 	 	 	 
	Dioda LED zasilania (Czerwony)	Dioda LED zasilania (Zielony lub niebieski)	Dioda LED temperatury (Czerwony)	Dioda LED lampy (Czerwony)
Stan oczekiwania (Wejście przewodu zasilającego)	Stałe światło			
Włączenie zasilania (Rozgrzewanie)		Miganie (0,5 sek. wyłączenie / 0,5 sek. włączenie)		
Włącz zasilanie i światło lampy		Stałe światło		
Wyłączenie zasilania (Chłodzenie)		Miganie (0,5 sek. wyłączenie / 0,5 sek. światło). Powraca do ciągłego światła czerwony, kiedy wentylator chłodzenia się wyłączy.		
Szybki restart (100 sek.)		Miganie (0,25 sek. wyłączenie / 0,25 sek. włączenie)		
Błąd (Awaria lampy)	Miganie			Stałe światło
Błąd (Awaria wentylatora)	Miganie		Miganie	
Błąd (Nadmierna temperatura)	Miganie		Stałe światło	
Stan oczekiwania (Tryb świecenia)	Miganie (0,5 sek. wyłączenie / 0,5 sek. włączenie)	Miganie (0,5 sek. wyłączenie / 0,5 sek. włączenie)	Miganie (0,5 sek. wyłączenie / 0,5 sek. włączenie)	Miganie (0,5 sek. wyłączenie / 0,5 sek. włączenie)
Świecenie (Rozgrzewanie)		Miganie		
Świecenie (Chłodzenie)		Miganie		
Włączenie zasilania (Tryb świecenia)		Miganie (0,5 sek. wyłączenie / 0,5 sek. włączenie)		

- Wyłączenie zasilania:

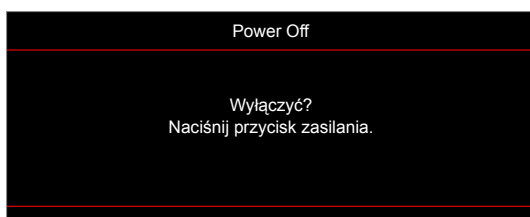

- Ostrzeżenie o lampie:

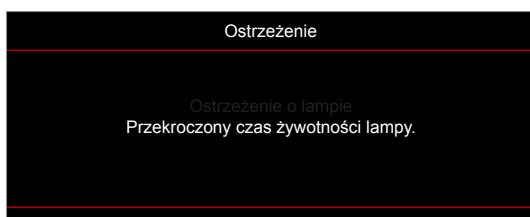

# INFORMACJE DODATKOWE

- Ostrzeżenie o temperaturze:

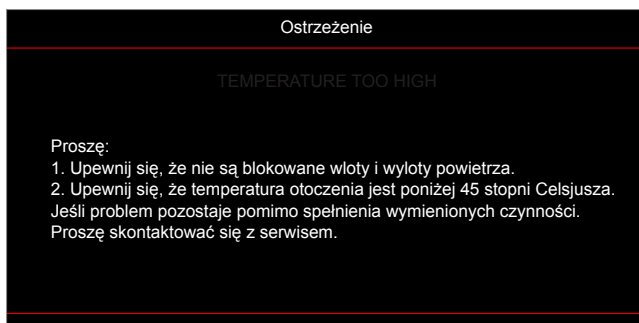

- Awaria wentylatora:

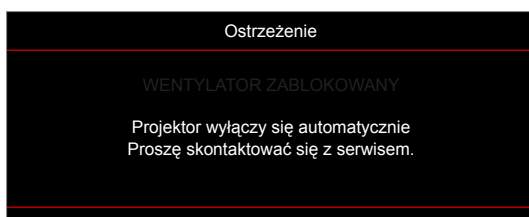

- Poza zakr. wyświetl:

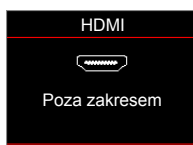

- Ostrzeżenie o wyłączeniu zasilania:

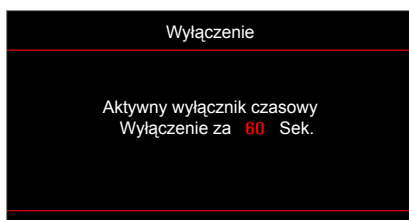

- Alarm timera zabezpieczenia:

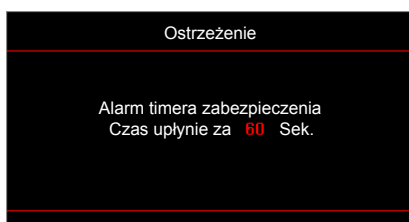

# INFORMACJE DODATKOWE

## Specyfikacje

Optyczny	Opis
Rozdzielczość natywna	1080p/WUXGA
Obiektyw	Ręczne regulacja powiększenia i ręczna regulacja ostrości
Wielkość obrazu (przekątna)	1080p: - 26"~299" WUXGA: - 27"~299"
Odległość projekcji	1 m ~ 10 m (zakres ostrości)

Elektryczne	Opis
Odtwarzanie kolorów	1073,4 miliony kolorów
Szybkość skanowania	- Szybkość skanowania poziomego: 15,375~91,146 KHz - Szybkość skanowania pionowego: 50~ 85 Hz (120Hz dla funkcji 3D projektora)
Wbudowany głośnik	Tak, 10 W
Wymagania zasilania	100 - 240 V AC 50/60 Hz
Prąd wejścia	2,9-1,0 A

Mechaniczne	Opis
Orientacja instalacji	Przód, Tył, Sufit-góra, Tył-góra
Wymiary	- 316 mm (S) x 243 mm (G) x 106 mm (W) (bez stopki) - 316 mm (S) x 243 mm (G) x 108,5 mm (W) (ze stopką)
Masa	2,5 kg
Warunki środowiska	Praca w 5 ~ 40°C, wilgotność 10% do 85% (bez kondensacji)

**Uwaga:** Wszystkie dane techniczne mogą zostać zmienione bez powiadomienia.



# INFORMACJE DODATKOWE

## Ogóln światowe biura Optoma

W celu uzyskania naprawy lub pomocy technicznej należy skontaktować się z biurem lokalnym.



### USA

3178 Laurelview Ct.  
Fremont, CA 94538, USA  
www.optomausa.com

 888-289-6786  
 510-897-8601  
 [services@optoma.com](mailto:services@optoma.com)



### Kanada

3178 Laurelview Ct.  
Fremont, CA 94538, USA  
www.optomausa.com

 888-289-6786  
 510-897-8601  
 [services@optoma.com](mailto:services@optoma.com)

### Ameryka Łacińska

3178 Laurelview Ct.  
Fremont, CA 94538, USA  
www.optomausa.com

 888-289-6786  
 510-897-8601  
 [services@optoma.com](mailto:services@optoma.com)



### Europa

Unit 1, Network 41, Bourne End Mills  
Hemel Hempstead, Herts,  
HP1 2UJ, United Kingdom  
www.optoma.eu  
Tel. serwisu: +44 (0)1923 691865

 +44 (0) 1923 691 800  
 +44 (0) 1923 691 888  
 [service@tsc-europe.com](mailto:service@tsc-europe.com)



### Benelux BV

Randstad 22-123  
1316 BW Almere  
The Netherlands  
www.optoma.nl

 +31 (0) 36 820 0252  
 +31 (0) 36 548 9052



### Francja

Bâtiment E  
81-83 avenue Edouard Vaillant  
92100 Boulogne Billancourt, France

 +33 1 41 46 12 20  
 +33 1 41 46 94 35  
 [savoptoma@optoma.fr](mailto:savoptoma@optoma.fr)



### Hiszpania

C/ José Hierro,36 Of. 1C  
28522 Rivas VaciaMadrid,  
Spain

 +34 91 499 06 06  
 +34 91 670 08 32



### Niemcy

Wiesenstrasse 21 W  
D40549 Düsseldorf,  
Germany

 +49 (0) 211 506 6670  
 +49 (0) 211 506 66799  
 [info@optoma.de](mailto:info@optoma.de)

### Skandynawia



Lerpeveien 25  
3040 Drammen  
Norway

 +47 32 98 89 90  
 +47 32 98 89 99  
 [info@optoma.no](mailto:info@optoma.no)

PO.BOX 9515  
3038 Drammen  
Norway

### Korea

WOOMI TECH.CO.,LTD.  
4F, Minu Bldg.33-14, Kangnam-Ku,  
Seoul,135-815, KOREA  
korea.optoma.com

 +82+2+34430004  
 +82+2+34430005



### Japonia

東京都足立区綾瀬3-25-18  
株式会社オーエス  
コンタクトセンター:0120-380-495

 [info@os-worldwide.com](mailto:info@os-worldwide.com)  
[www.os-worldwide.com](http://www.os-worldwide.com)



### Tajwan

12F., No.213, Sec. 3, Beixin Rd.,  
Xindian Dist., New Taipei City 231,  
Taiwan, R.O.C.  
www.optoma.com.tw

 +886-2-8911-8600  
 +886-2-8911-6550  
 [services@optoma.com.tw](mailto:services@optoma.com.tw)  
[asia.optoma.com](http://asia.optoma.com)



### Hong Kong

Unit A, 27/F Dragon Centre,  
79 Wing Hong Street,  
Cheung Sha Wan,  
Kowloon, Hong Kong

 +852-2396-8968  
 +852-2370-1222  
[www.optoma.com.hk](http://www.optoma.com.hk)

### Chiny

5F, No. 1205, Kaixuan Rd.,  
Changning District  
Shanghai, 200052, China

 +86-21-62947376  
 +86-21-62947375  
[www.optoma.com.cn](http://www.optoma.com.cn)





P/N:36.7AZ01G001-A