

โปรเจคเตอร์ DLP®

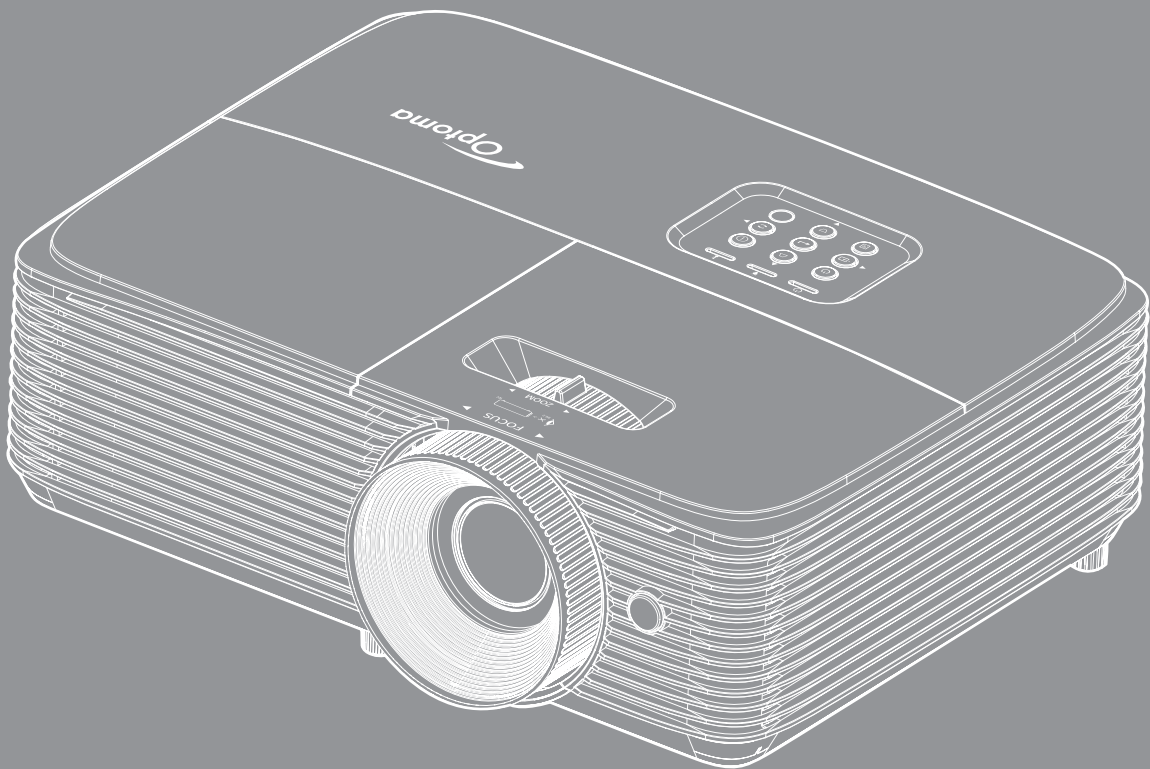

สารบัญ

ความปลอดภัย	4
ขั้นตอนเพื่อความปลอดภัยที่สำคัญ	4
ข้อมูลเพื่อความปลอดภัย 3D.....	5
ลิขสิทธิ์	6
ข้อความปฏิเสธความรับผิดชอบ	6
การจดจำได้ถึงเครื่องหมายการค้า	6
FCC.....	7
การประกาศความสอดคล้องสำหรับประเทศกลุ่ม EU	7
WEEE.....	7
บทนำ	8
สิ่งต่างๆ ในบรรจุภัณฑ์	8
อุปกรณ์เสริมมาตรฐาน	8
อุปกรณ์เสริม.....	8
ภาพรวมของผลิตภัณฑ์	9
การเชื่อมต่อ	10
ปุ่มกด	11
รีโมทคอนโทรล 1.....	12
รีโมทคอนโทรล 2.....	13
การติดตั้ง.....	14
การติดตั้งโปรเจคเตอร์	14
การเชื่อมต่อแหล่งสัญญาณไปยังโปรเจคเตอร์.....	16
การปรับภาพที่ฉาย	17
การใช้งานโปรเจ็กเตอร์.....	20
การเปิด/ปิดโปรเจคเตอร์	20
การเลือกแหล่งสัญญาณเข้า	21
เมนูนำทางและคุณลักษณะพิเศษ	22
ผังเมนูหน้าจอผู้ใช้	23
แสดงเมนูตั้งค่าภาพ.....	31
เมนูแสดง 3D.....	33
แสดงเมนูอัตราส่วน	34
แสดงเมนูรูปแบบขอบ	35
แสดงเมนูซูม.....	35
แสดงเมนูการย้ายภาพ	35
แสดงเมนูแก้ภาพบิดเบี้ยว	35
เมนูปิดเสียง.....	35
เมนูปรับระดับเสียง	35
เมนูเสียงเข้า	35
ตั้งค่าเมนูการฉาย.....	36
ตั้งค่าเมนูการตั้งค่าหลอดไฟ.....	36
ตั้งค่าเมนูการตั้งค่าแผ่นกรอง	36

ตั้งค่าเมนูเปิดปิดเครื่อง.....	36
เมนูการตั้งค่าการรักษาความปลอดภัย	37
เมนู HDMI link settings.....	38
ตั้งค่าเมนูรูปแบบการทดสอบ	38
ตั้งค่าเมนูการตั้งค่ารีโมท	38
ตั้งค่าเมนู ID โปรเจ็กเตอร์.....	39
ตั้งค่าเมนูตัวเลือก	39
ตั้งเมนูรีเซ็ต	40
เมนูข้อมูล	40



การบำรุงรักษา.....41

การเปลี่ยนหลอด	41
การติดตั้งและการทำความสะอาดตัวกรองฝุ่น	43

ข้อมูลเพิ่มเติม.....44

ความละเอียดที่ใช้งานได้.....	44
ขนาดภาพและระยะห่างของโปรเจ็กเตอร์.....	46
ขนาดของเครื่องโปรเจคเตอร์และการติดตั้งกับเพดาน	47
รีโมทคอนโทรลอินฟราเรด 1 โคนด์.....	48
รีโมทคอนโทรลอินฟราเรด 2 โคนด์.....	50
การแก้ไขปัญหา	52
ไฟแสดงสถานะการเตือน.....	54
ข้อมูลจำเพาะ.....	56
สำนักงานทั่วโลกของ Optoma.....	57

ความปลอดภัย

	<p>สัญลักษณ์รูปสายฟ้าที่มีลูกศรอยู่ในสามเหลี่ยมด้านเท่า มีไว้เพื่อเตือนให้ผู้ใช้ทราบว่า ผลิตภัณฑ์นี้มี "แรงดันไฟฟ้า ที่มีอันตราย" ซึ่งไม่มีฉนวนหุ้มอยู่ในผลิตภัณฑ์ ซึ่งอาจมีขนาด เพียงพอที่จะทำให้เกิดความเสี่ยงที่จะเกิดไฟฟ้าช็อตในบุคคลได้</p>
	<p>เครื่องหมายตกใจภายในสามเหลี่ยมด้านเท่า มีไว้เพื่อเตือนให้ผู้ใช้ทราบถึงขั้นตอนการทำงาน และการบำรุงรักษา (ซ่อมแซม) ที่สำคัญในคู่มือที่มาพร้อมกับผลิตภัณฑ์</p>

โปรดปฏิบัติตามค่าเตือน ข้อควรระวัง และการบำรุง รักษาทั้งหมดที่แนะนำในคู่มือผู้ใช้

ขั้นตอนเพื่อความปลอดภัยที่สำคัญ



- **RG2 ห้ามจ้องเข้าไปในลำแสง**
ห้ามจ้องตรงไปยังลำแสงเช่นเดียวกับแหล่งกำเนิดแสงอื่น ๆ RG2 IEC 62471-5:2015
- อย่าปิดกั้นช่องเปิดสำหรับระบายอากาศใดๆ เพื่อให้มั่นใจถึงการทำงานที่เหมาะสมของโปรเจคเตอร์ และเพื่อป้องกันไม่ให้เครื่องร้อนเกินไป แนะนำให้ติดตั้งโปรเจคเตอร์ในตำแหน่งที่ไม่มีการปิดกั้นการระบายอากาศ ตัวอย่างเช่น อย่าวางโปรเจคเตอร์บนโต๊ะกาแฟที่มีของอยู่เต็ม โซฟา เตียง ฯลฯ อย่าวางโปรเจคเตอร์ในตู้ เช่น ตู้หนังสือหรือตู้ที่มีอากาศไหลผ่านจำกัด
- เพื่อลดความเสี่ยงของเหตุไฟไหม้ และ/หรือไฟฟ้าช็อต อย่าวางโปรเจคเตอร์ถูกฝนหรือความชื้น อย่าวางใกล้แหล่งกำเนิดความร้อน เช่น หม้อน้ำ เครื่องทำความร้อน เตารีด หรือ อุปกรณ์อื่นๆ เช่น แอมป์ไฟที่ปลดปล่อยความร้อนออกมา
- อย่าให้วัตถุหรือของเหลวเข้าไปในเครื่องโปรเจคเตอร์ สิ่งเหล่านี้อาจสัมผัสจุดที่มีแรงดันไฟฟ้าที่มีอันตราย และลัดวงจรชิ้นส่วน ซึ่งอาจเป็นผลให้เกิดไฟไหม้หรือไฟฟ้าช็อต
- ใช้ภายใต้เงื่อนไขต่อไปนี้:
 - ในสภาพแวดล้อมที่ร้อนจัด เย็นจัด หรือชื้น
 - (i) ให้แน่ใจว่าอุณหภูมิสภาพแวดล้อมอยู่ระหว่าง 5°C ~ 40°C
 - (ii) ความชื้นสัมพัทธ์เป็น 10% ~ 85%
 - ในบริเวณที่อาจสัมผัสกับฝุ่นและสิ่งสกปรกในปริมาณมาก
 - ใกล้เครื่องใช้ใดๆ ที่สร้างสนามแม่เหล็กพลังงานสูง
 - ถูกแสงแดดโดยตรง
- อย่าใช้โปรเจคเตอร์ในบริเวณที่มีก๊าซที่ติดไฟได้หรือก๊าซที่สามารถระเบิดได้ หลอดไฟภายในโปรเจคเตอร์จะร้อนมากในระหว่างการใช้งาน และก๊าซอาจติดไฟและเป็นผลให้เกิดไฟไหม้ได้
- อย่าใช้เครื่อง ถ้าเครื่องเสียหายหรือผิดปกติ ความเสียหาย/ผิดปกติทางกายภาพมีลักษณะดังนี้ (แต่ไม่จำกัดอยู่เพียง):
 - เครื่องตกพื้น
 - สายเพาเวอร์ชัฟฟลาย หรือปลั๊กเสียหาย
 - ช่องเหลวตกลงบนโปรเจคเตอร์
 - โปรเจคเตอร์สัมผัสถูกฝนหรือความชื้น
 - มีสิ่งของหล่นเข้าไปในโปรเจคเตอร์ หรือมีบางสิ่งภายในหลวม
- อย่าวางโปรเจคเตอร์บนพื้นผิวที่ไม่มั่นคง โปรเจคเตอร์อาจตกลงมา ซึ่งส่งผลให้เกิดการบาดเจ็บ หรือโปรเจคเตอร์อาจเสียหายได้
- อย่าบังแสงที่ออกมาจากเลนส์ของโปรเจคเตอร์ในระหว่างการใช้งาน แสงดังกล่าวจะทำให้วัตถุที่มันร้อนขึ้นและอาจละลาย ไหม หรือเกิดไฟไหม้ได้

- โปรดอย่าเปิด หรือถอดชิ้นส่วนโปรเจคเตอร์ เนื่องจากอาจทำให้ไฟฟ้าช็อต
- อย่าพยายามซ่อมแซมเครื่องด้วยตัวเอง การเปิดหรือถอดฝาออก อาจทำให้คุณสัมผัสถึงสวิตช์แรงดันไฟฟ้าที่เป็นอันตราย หรืออันตรายอื่นๆ โปรดโทรติดต่อ Optoma ก่อนที่คุณจะส่งเครื่องไปซ่อม
- ดูที่ตัวเครื่องโปรเจคเตอร์ สำหรับเครื่องหมายที่เกี่ยวข้องกับความปลอดภัย
- เครื่องควรได้รับการซ่อมแซมโดยช่างบริการที่เหมาะสมเท่านั้น
- ใช้เฉพาะอุปกรณ์ต่อพ่วง/อุปกรณ์เสริมที่ระบุโดยผู้ผลิตเท่านั้น
- อย่ามองเข้าไปยังเลนส์ของโปรเจคเตอร์โดยตรงในระหว่างการใช้งาน แสงที่สว่างอาจทำให้ตาของคุณบาดเจ็บ
- เมื่อทำการเปลี่ยนหลอด โปรดปล่อยให้เครื่องเย็นลงก่อน ทำตามคำแนะนำที่อธิบายไว้ใน หน้า 41-42
- โปรเจคเตอร์นี้จะตรวจสอบอายุของหลอดด้วยตัวเอง ต้องแน่ใจว่าได้ทำการเปลี่ยนหลอดเมื่อมีข้อความเตือนแสดง
- รีเซ็ตฟังก์ชัน "ลบชั่วโมงหลอดภาพ" จากเมนู "การตั้งค่าการปรับค่าหลอด" ที่แสดงบนหน้าจอ หลังจากที่คุณเปลี่ยนหลอดเรียบร้อยแล้ว
- เมื่อปิดเครื่องโปรเจคเตอร์ ให้แน่ใจว่ารอบการทำงานจนเสร็จสมบูรณ์ก่อนที่จะถอดปลั๊กสายไฟออก ปล่อยให้โปรเจคเตอร์เย็นลง 90 วินาที
- เมื่อใกล้สิ้นสุดอายุของหลอด ข้อความ "อายุของหลอดเกิน" จะแสดงบนหน้าจอ โปรดติดต่อตัวแทนจำหน่ายหรือศูนย์บริการในประเทศของคุณเพื่อเปลี่ยนหลอดโดยเร็วที่สุดเท่าที่จะเป็นไปได้
- ปิดและถอดปลั๊กเพาเวอร์จากเต้าเสียบ AC ก่อนที่จะทำความสะอาดผลิตภัณฑ์
- ใช้ผ้านุ่มเปียกหมาดๆ ขุ่นน้ำยาทำความสะอาดอย่างอ่อน เพื่อทำความสะอาดตัวเครื่อง อย่าใช้สารขัดทำความสะอาด ขี้ผึ้ง หรือตัวทำละลายเพื่อทำความสะอาดเครื่อง
- ถอดปลั๊กเพาเวอร์จากเต้าเสียบ AC ถ้าไม่ได้ใช้ผลิตภัณฑ์เป็นระยะเวลานาน

หมายเหตุ: เมื่อสิ้นสุดอายุหลอด โปรเจคเตอร์จะไม่เปิดจนกระทั่งชุดหลอดได้รับการเปลี่ยน ในการเปลี่ยนหลอด ให้ทำตามขั้นตอนที่ระบุไว้ภายใต้หัวข้อ "การเปลี่ยนหลอดไฟ" ในหน้า 41-42

- อย่าติดตั้งโปรเจคเตอร์ในบริเวณที่อาจมีการสั่นสะเทือนหรือแรงกระแทก
- อย่าสัมผัสเลนส์ด้วยมือเปล่า
- ถอดแบตเตอรี่ออกจากรีโมทคอนโทรลก่อนการจัดเก็บ แบตเตอรี่อาจเกิดการรั่วไหลได้ หากค้างอยู่ในรีโมทคอนโทรลเป็นระยะเวลานาน
- อย่าใช้หรือเก็บโปรเจคเตอร์ในบริเวณที่มีควันจากน้ำมันหรือจากบุหรี่ เนื่องจากควันนั้นอาจส่งผลกระทบต่อคุณภาพของการทำงานของโปรเจคเตอร์
- โปรดปฏิบัติตามขั้นตอนการติดตั้งโปรเจคเตอร์ที่ถูกต้อง การติดตั้งที่ไม่ได้มาตรฐานอาจส่งผลกระทบต่อการทำงานของโปรเจคเตอร์
- ใช้สายไฟและหรือเครื่องป้องกันไฟกระชาก ไฟดับและไฟตกสามารถทำให้เครื่องเสียหายได้

ข้อมูลเพื่อความปลอดภัย 3D

โปรดปฏิบัติตามคำแนะนำและข้อควรระวังก่อนที่คุณหรือบุตรของคุณจะใช้ฟังก์ชัน 3D

การแจ้งเตือน

เด็กๆ และวัยรุ่นอาจมีความไวต่อประเด็นด้านสุขภาพเมื่อชมภาพ 3D และควรได้รับการดูแลอย่างใกล้ชิดในขณะที่ดูภาพเหล่านี้

คำแนะนำเกี่ยวกับการช้เมื่อถูกแสง และความเสี่ยงด้านสุขภาพอื่นๆ

- ผู้ชมบางคนอาจมีอาการลมชัก หรือสมองขาดเลือดเมื่อมองดูภาพกะพริบและแสงกะพริบที่มาจากภาพของโปรเจคเตอร์ หรือวิดีโอเกมบางชนิด หากคุณมีอาการลมชักหรือเป็นโรคหลอดเลือดสมอง หรือมีประวัติว่ามีคนในครอบครัวเป็น โปรดปรึกษาผู้เชี่ยวชาญทางการแพทย์ก่อนที่จะใช้ฟังก์ชัน 3D
- แม้มันไม่ใช่ประวัติส่วนตัวหรือสมาชิกในครอบครัวที่มีอาการลมชักบ้าหมู หรือชัก อาจมีสภาพที่ไม่ได้วินิจฉัยว่าสามารถเป็นสาเหตุให้เกิดอาการลมชักเนื่องจากแสงได้
- สตรีมีครรภ์ ผู้สูงอายุ ผู้ที่เคยป่วยจากอาการบาดเจ็บรุนแรง ผู้ที่นอนหลับไม่เพียงพอ หรืออยู่ภายใต้ฤทธิ์แอลกอฮอล์ ควรหลีกเลี่ยงการใช้ฟังก์ชัน 3D ของเครื่อง

- ถ้าคุณมีอาการใดๆ ต่อไปนี้ ให้หยุดการชมภาพ 3D ทันที และปรึกษาผู้เชี่ยวชาญทางการแพทย์: (1) การมองเห็นเปลี่ยนแปลง (2) ปวดศีรษะเล็กน้อย (3) รังเวียน (4) มีการเคลื่อนไหวโดยไม่ได้ตั้งใจ เช่น ตาหรือกล้ามเนื้อกระดูก (5) สับสน (6) คลื่นไส้ (7) สูญเสียการรับรู้ (8) ชัก (9) ตะคริว และ/หรือ (10) เวียนศีรษะ เด็กและวัยรุ่นอาจมีอาการเหล่านี้ได้ง่ายกว่าผู้ใหญ่ ผู้ปกครองควรตรวจสอบและดูแลลูกๆ และถามพวกเขาว่ามีอาการเหล่านี้หรือไม่
- การชมภาพ 3D อาจเป็นสาเหตุให้เกิดการเมา ภาพหลอน การหลงทิศ อาการตาล้า และมีเสถียรภาพการทรงตัวลดลงด้วย แนะนำให้ผู้ใช้หยุดพักบ่อยๆ เพื่อลดโอกาสที่จะเกิดผลกระทบเหล่านี้ ถ้าตาของคุณแสดงสัญญาณของความล้า หรือมีอาการตาแห้ง หรือถ้าคุณมีอาการใดๆ ที่กล่าวมาด้านบน ให้หยุดใช้อุปกรณ์นี้ทันที และอย่าใช้อีกเป็นเวลาอย่างน้อยสามสัปดาห์ หลังจากมีอาการเหล่านี้หายแล้ว
- การชมภาพ 3D ในขณะที่นั่งใกล้หน้าจอมากเกินไปเป็นระยะเวลานาน อาจทำให้สายตาของคุณเสียหายได้ ระยะทางการชมที่เหมาะสม ควรมีระยะอย่างน้อยสามเท่าของความสูงหน้าจอ แนะนำให้ตาของผู้ชมอยู่ระดับเดียวกับหน้าจอ
- การชมภาพ 3D ในขณะที่สวมแว่น 3D ต่อเนื่องเป็นระยะเวลานาน อาจทำให้เกิดอาการปวดหัวหรือเกิดความล้า ถ้าคุณมีอาการปวดหัว ล้าหรือเวียนหัว ให้หยุดการชมภาพ 3D และพักผ่อน
- อย่าใช้แว่น 3D สำหรับวัตถุประสงค์อื่นๆ นอกเหนือจากการชมภาพ 3D เท่านั้น
- การสวมแว่น 3D สำหรับวัตถุประสงค์อื่นๆ (สวมเล่นทั่วไป เป็นแว่นกันแดด แว่นป้องกัน เป็นต้น) อาจทำให้เกิดอันตรายทางกายภาพต่อคุณ และอาจทำให้สายตามีประสิทธิภาพลดลง
- การชมภาพ 3D อาจทำให้เกิดการสับสนได้ในผู้ชมบางราย ดังนั้น อย่าวางโปรเจกเตอร์ 3D ของคุณใกล้บันได สายเคเบิล เฉลียง หรือวัตถุอื่นๆ ที่สามารถทำให้มีการสะดุด ชน หัก หรือหล่นลงไปได้

ลิขสิทธิ์

เอกสารเผยแพร่ซึ่งรวมถึงรูปภาพ ภาพประกอบ และซอฟต์แวร์ได้รับความคุ้มครองภายใต้กฎหมายลิขสิทธิ์ระหว่างประเทศ พร้อมทั้งได้รับการสงวนสิทธิ์ทั้งหมด ห้ามผลิตซ้ำหรือเผยแพร่โดยไม่ได้รับอนุญาตโดยปราศจากการได้รับความยินยอมเป็นลายลักษณ์อักษรจากผู้แต่ง

© ลิขสิทธิ์ 2019

ข้อความปฏิเสธความรับผิดชอบ

ข้อมูลในเอกสารนี้อาจมีการเปลี่ยนแปลงโดยไม่ต้องแจ้งให้ทราบล่วงหน้า ผู้ผลิตไม่ได้เป็นตัวแทนหรือรับประกันเนื้อหาในเอกสารนี้ และโดยเฉพาะขอปฏิเสธการรับประกันการจำหน่ายสินค้าหรือความเหมาะสมสำหรับวัตถุประสงค์ใดโดยเฉพาะโดยนัย ผู้ผลิตขอสงวนสิทธิ์ในการทบทวนแก้ไขเอกสารเผยแพร่ และทำการเปลี่ยนแปลงในเวลาใดๆ ในส่วนของเนื้อหาที่อยู่ในเอกสารนี้โดยไม่ต้องแจ้งให้ผู้ใดทราบถึงการแก้ไขหรือเปลี่ยนแปลง

การจดจำได้ถึงเครื่องหมายการค้า

Kensington เป็นเครื่องหมายการค้าที่จดทะเบียนในสหรัฐฯ ของ ACCO Brand Corporation พร้อมด้วยจดทะเบียนแล้ว และที่ยังคงรอการจดทะเบียนในประเทศต่างๆ ทั่วโลก

HDMI, โลโก้ HDMI และ High-Definition Multimedia Interface เป็นเครื่องหมายการค้า หรือเครื่องหมายการค้าจดทะเบียนของ HDMI Licensing LLC

DLP®, DLP Link และ โลโก้ DLP เป็นเครื่องหมายการค้าจดทะเบียนของ Texas Instruments และ BrilliantColor™ เป็นเครื่องหมายการค้าของ Texas Instruments

โลโก้ ของ MHL, Mobile High-Definition Link และ MHL เป็นเครื่องหมายการค้าจดทะเบียนของ MHL Licensing, LLC.

ชื่อผลิตภัณฑ์ทั้งหมดที่ไว้ในคู่มือนี้เป็นทรัพย์สินของเจ้าของที่เกี่ยวข้องและมีการรับทราบแล้ว

FCC

อุปกรณ์นี้ได้รับการทดสอบ และพบว่าสอดคล้องกับขีดจำกัดสำหรับอุปกรณ์ดิจิตอลคลาส B ส่วนที่ 15 ของกฎ FCC ขีดจำกัดเหล่านี้ได้รับการออกแบบมาเพื่อให้การป้องกันที่เหมาะสมต่อการรบกวนที่เป็นอันตรายต่อการติดตั้งสำหรับที่อยู่อาศัย อุปกรณ์นี้สร้าง ใช้ และสามารถแผ่พลังงานความถี่คลื่นวิทยุ และถ้าไม่ได้รับการติดตั้งและใช้อย่างสอดคล้องกับขั้นตอนที่ระบุ อาจก่อให้เกิดอันตรายต่อการสื่อสารทางวิทยุ

อย่างไรก็ตาม ไม่รับประกันว่าจะไม่เกิดการรบกวนขึ้นในการติดตั้งนั้นๆ ถ้าอุปกรณ์นี้เป็นสาเหตุให้เกิดการรบกวนที่เป็นอันตรายต่อการรับคลื่นวิทยุหรือโทรศัพท์ ซึ่งสามารถระบุได้โดยการปิดและเปิดอุปกรณ์ ผู้ใช้ควรพยายามแก้ไขการรบกวนโดยการดำเนินการด้วยวิธีการอย่างใดอย่างหนึ่ง หรือหลายอย่างดังนี้:

- กำหนดตำแหน่งใหม่หรือย้ายเสาอากาศรับสัญญาณ
- เพิ่มระยะห่างระหว่างอุปกรณ์และเครื่องรับ
- เชื่อมต่ออุปกรณ์ลงในเต้าเสียบในวงจรที่แตกต่างจากที่ใช้เชื่อมต่อกับเครื่องรับสัญญาณ
- ปรึกษาตัวแทนจำหน่าย หรือช่างเทคนิควิทยุ/โทรศัพท์ที่มีประสบการณ์เพื่อขอความช่วยเหลือ

ข้อสังเกต: สายเคเบิลที่มีฉนวนหุ้ม

การเชื่อมต่อทั้งหมดไปยังอุปกรณ์คอมพิวเตอร์อื่น ต้องทำโดยใช้สายเคเบิลที่มีฉนวนหุ้ม เพื่อรักษาความสอดคล้องกับกฎข้อบังคับ FCC

ข้อควรระวัง

การเปลี่ยนแปลง หรือดัดแปลงใดๆ ที่ไม่ได้รับการรับรองอย่าง ชัดแจ้งจากผู้ผลิต อาจทำให้สิทธิ์ในการใช้คอมพิวเตอร์นี้ของ ผู้ใช้ ซึ่งได้รับจากคณะกรรมการการสื่อสารแห่งชาติ ถือเป็น โฆษ

เงื่อนไขการทำงาน

อุปกรณ์นี้สอดคล้องกับส่วนที่ 15 ของกฎ FCC การทำงานต้องเป็นไปตามเงื่อนไขสองอย่างดังนี้:

1. อุปกรณ์นี้ต้องไม่ก่อให้เกิดการรบกวนที่เป็นอันตราย และ
2. อุปกรณ์นี้ต้องทนต่อการรบกวนใดๆ ที่ได้รับ รวมทั้งการรบกวนที่อาจก่อให้เกิดการทำงานที่ไม่พึงประสงค์

ข้อสังเกต: ผู้ใช้ในประเทศแคนาดา

อุปกรณ์ดิจิตอลคลาส B นี้ สอดคล้องกับมาตรฐาน ICES-003 ของ แคนาดา

Remarque à l'intention des utilisateurs canadiens

Cet appareil numérique de la classe B est conforme a la norme NMB-003 du Canada.

การประกาศความสอดคล้องสำหรับประเทศกลุ่ม EU

- ข้อกำหนด EMC ที่ 2014/30/EU (รวมทั้งการแก้ไข)
- ข้อกำหนดแรงดันไฟฟ้าต่ำ 2014/35/EU
- RED 2014/53/EU (ถ้าผลิตภัณฑ์มีฟังก์ชัน RF)

WEEE



ขั้นตอนการทิ้งผลิตภัณฑ์

ห้ามทิ้งอุปกรณ์อิเล็กทรอนิกส์นี้ลงในถังขยะเมื่อเลิกใช้แล้ว เพื่อลดมลพิษที่จะเกิดให้เหลือน้อยที่สุด และเพื่อปกป้องสิ่งแวดล้อมของโลกอย่างเหมาะสมที่สุด โปรดนำอุปกรณ์ไปรีไซเคิล

บทนำ

สิ่งต่างๆ ในบรรจุภัณฑ์

เปิดกล่องและตรวจสอบด้วยความระมัดระวังเพื่อตรวจสอบว่าคุณได้รับอุปกรณ์มาตรฐานดังที่ระบุไว้ด้านล่าง บางรายการที่เป็นอุปกรณ์เสริมอาจไม่มีให้มา ทั้งนี้ขึ้นอยู่กับรุ่น ข้อมูลจำเพาะ และภูมิภาคที่คุณซื้อ โปรดตรวจสอบกับร้านที่คุณซื้อ อุปกรณ์บางรายการอาจจะแตกต่างกันไปตามภูมิภาค

บัตรรับประกันมีเฉพาะในบางภูมิภาคที่กำหนดไว้เท่านั้น โปรดติดต่อตัวแทนจำหน่ายเพื่อข้อมูลในรายละเอียด

อุปกรณ์เสริมมาตรฐาน

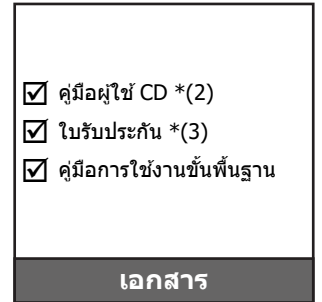
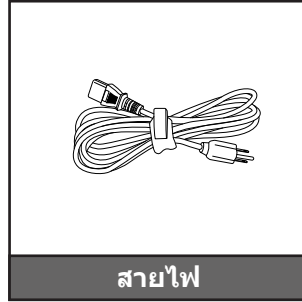

หมายเหตุ:

- รีโมทคอนโทรลมาพร้อมกับแบตเตอรี่
- *(1) ระยะทางของรีโมทคอนโทรลอาจเปลี่ยนแปลงได้โดยขึ้นอยู่กับภูมิภาค
- *(2) สำหรับคู่มือผู้ใช้ในยุโรป โปรดไปที่ www.optomaeurope.com
- *(3) สำหรับข้อมูลการรับประกันในยุโรป โปรดไปที่ www.optomaeurope.com

อุปกรณ์เสริม

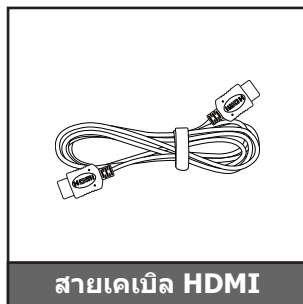

หมายเหตุ: อุปกรณ์เสริมเพิ่มเติมแตกต่างกันไปขึ้นอยู่กับรุ่น ข้อมูลจำเพาะผลิตภัณฑ์และท้องที่

บทนำ

ภาพรวมของผลิตภัณฑ์

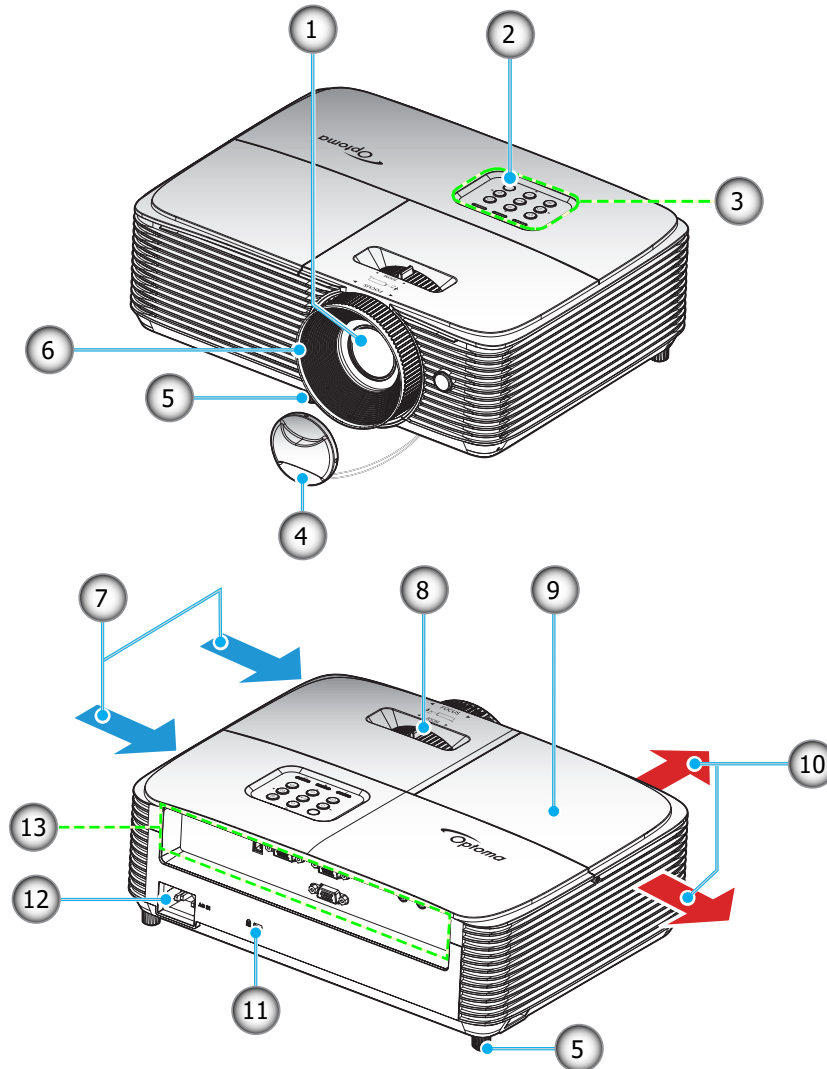

หมายเหตุ: ให้เว้นระยะห่างระหว่างผนังกับช่องระบายอากาศ "ขาเข้า" และ "ขาออก" อย่างน้อย 20 ซม.

เลข	รายการ
1.	เลนส์
2.	ตัวรับสัญญาณ IR
3.	ปุ่มกด
4.	ฝาปิดเลนส์
5.	ฐานสำหรับปรับเอียง
6.	แหวนโฟกัส
7.	เครื่องระบายอากาศ (เข้า)

เลข	รายการ
8.	ปุ่มหมุน
9.	ฝาครอบหลอดไฟ
10.	เครื่องระบายอากาศ (ออก)
11.	Kensington™ พอร์ตสำหรับล็อก
12.	ช่องเสียบเพาเวอร์
13.	อินพุต / เอาต์พุต

บทนำ

การเชื่อมต่อ

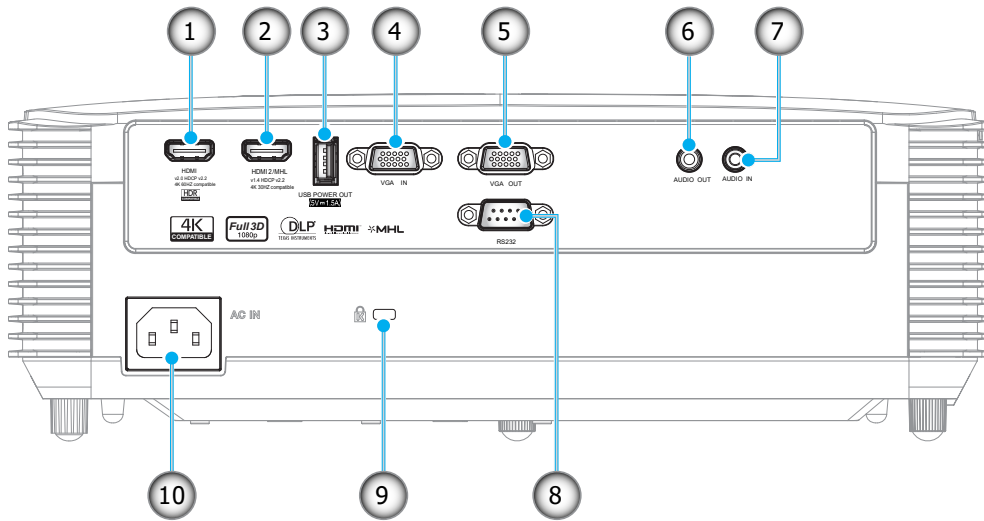

เลข	รายการ	เลข	รายการ
1.	ขั้วต่อ HDMI*	6.	ขั้วต่อเสียงออก
2.	ขั้วต่อ HDMI 2/ MHL**	7.	หัวต่อเสียงเข้า
3.	ขั้วต่อกระแสไฟขาออก USB (5V 1.5A)/ เมาส์ / ขั้วต่อบริการ	8.	หัวต่อ RS232
4.	ขั้วต่อ VGA เข้า	9.	Kensington™ พอร์ตสำหรับล็อก
5.	ขั้วต่อ VGA ออก	10.	ช่องเสียบเพาเวอร์

หมายเหตุ:

- เพื่อให้แน่ใจว่าจะได้คุณภาพของภาพที่ดีที่สุด และหลีกเลี่ยงข้อผิดพลาดในการเชื่อมต่อ เราแนะนำให้ใช้สายเคเบิล HDMI ความเร็วสูง หรือสายที่ได้รับการรับรองระดับพรีเมียมที่มีความยาวไม่เกิน 5 เมตร
- เมาส์ระยะไกลต้องใช้รีโมทคอนโทรลพิเศษ
- * HDMI 1 รองรับ 4K 60HZ และ HDR
- ** HDMI 2 รองรับ 4K 30HZ ไม่รองรับ HDR

บทนำ

ปุ่มกด

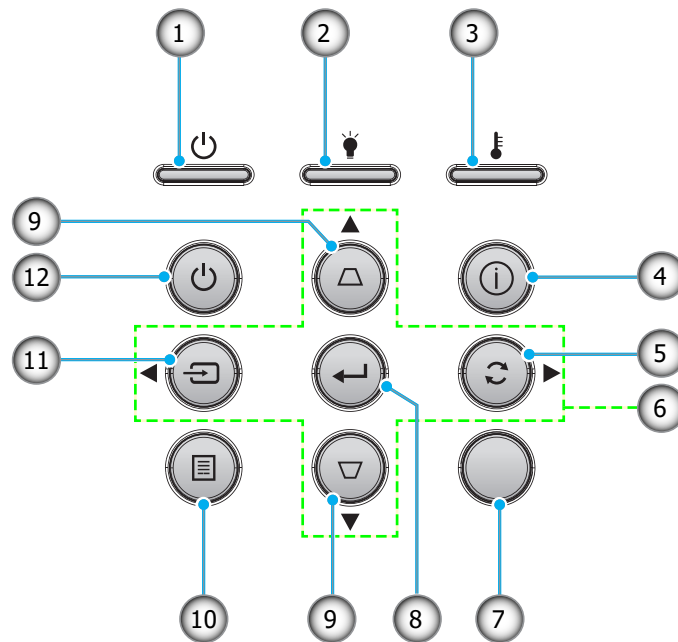

เลข	รายการ	เลข	รายการ
1.	LED เปิดเครื่อง/สแตนด์บาย	7.	ตัวรับสัญญาณ IR
2.	LED หลอดไฟ	8.	ใส่ค่า
3.	LED อุลทราโซนิก	9.	การแก้ไขคีย์สโตน
4.	ข้อมูล	10.	เมนู
5.	ซิงค์ใหม่	11.	แหล่งสัญญาณ
6.	ปุ่มเลือก 4 ทิศทาง	12.	เพาเวอร์

บทนำ

รีโมทคอนโทรล 1

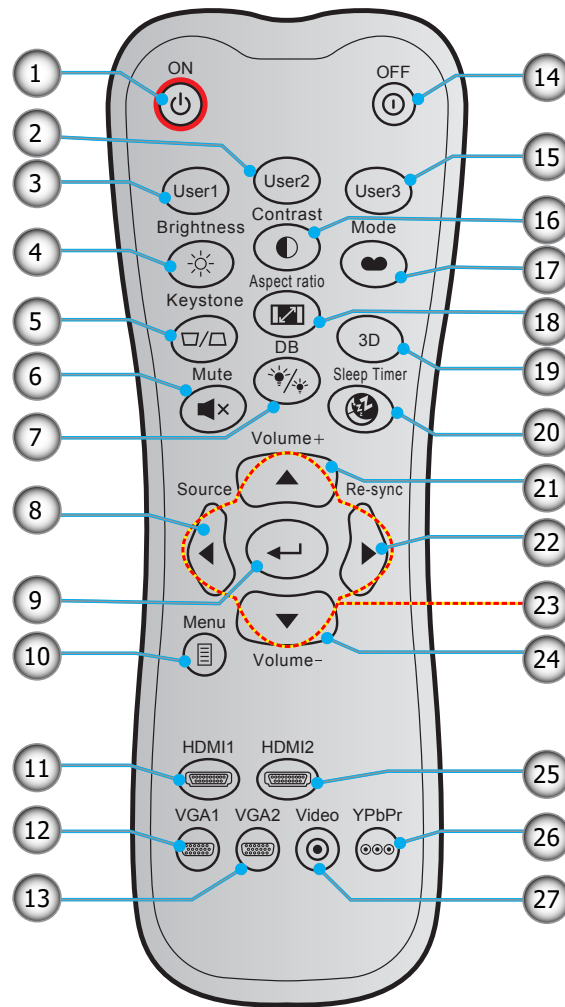

เลข	รายการ	เลข	รายการ
1.	เปิดเครื่อง	15.	ผู้ใช้ 3
2.	ผู้ใช้ 2	16.	คอนทราสต์
3.	ผู้ใช้ 1	17.	โหมดการแสดงผลภาพ
4.	ความสว่าง	18.	สัดส่วนภาพ
5.	แก้ภาพบิดเบี้ยว	19.	เมนู 3D เปิด / ปิด
6.	ซอน	20.	ตั้งเวลาปิด
7.	DB (Dynamic Black)	21.	ระดับเสียง +
8.	แหล่งสัญญาณ	22.	ซิงค์ใหม่
9.	ใส่ค่า	23.	ปุ่มเลือก 4 ทิศทาง
10.	เมนู	24.	ระดับเสียง -
11.	HDMI1	25.	HDMI2
12.	VGA1	26.	YPbPr (ไม่รองรับ)
13.	VGA2 (ไม่รองรับ)	27.	วิดีโอ (ไม่รองรับ)
14.	ปิดเครื่อง		

หมายเหตุ:

- รูปแบบของรีโมทคอนโทรลอาจเปลี่ยนแปลงไปตามแต่ละภูมิภาค
- คียบางคียบางไม่ทำงานสำหรับรุ่นที่ไม่รองรับคุณลักษณะนี้

บทนำ

รีโมทคอนโทรล 2

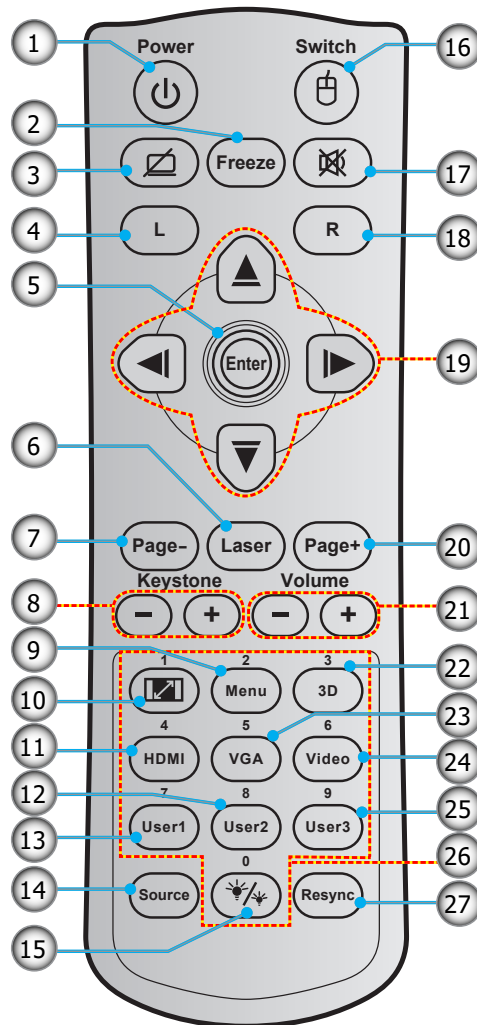

เลข	รายการ	เลข	รายการ
1.	ปุ่มเปิด/ปิด	15.	โหมดความสว่าง
2.	ค้าง	16.	เมาส์ เปิด / ปิด
3.	หน้าจอว่าง / ปิดเสียง	17.	ช่อง
4.	คลิกซ้ายเมาส์	18.	คลิกขวาเมาส์
5.	ใส่ค่า	19.	ปุ่มเลือก 4 ทิศทาง
6.	เลเซอร์	20.	หน้า +
7.	หน้า -	21.	ระดับเสียง - / +
8.	แก้ภาพบิดเบี้ยว - / +	22.	เมนู 3D เปิด / ปิด
9.	เมนู	23.	VGA
10.	สัดส่วนภาพ	24.	วิดีโอ (ไม่รองรับ)
11.	HDMI	25.	ผู้ใช้ 3
12.	ผู้ใช้ 2	26.	ปุ่มกดตัวเลข (0-9)
13.	ผู้ใช้ 1	27.	ซิงค์ใหม่
14.	แหล่งสัญญาณ		

หมายเหตุ:

- รูปแบบของรีโมทคอนโทรลอาจเปลี่ยนแปลงไปตามแต่ละภูมิภาค
- คีย์บางคีย์อาจไม่ทำงานสำหรับรุ่นที่ไม่รองรับคุณลักษณะนี้

การติดตั้ง

การติดตั้งโปรเจคเตอร์

โปรเจคเตอร์ของคุณได้รับการออกแบบมาเพื่อติดตั้งได้สี่แบบ

รูปแบบห้องหรือความชอบส่วนบุคคลของคุณจะเป็นตัวกำหนดสถานที่การติดตั้งที่คุณเลือก ใช้เวลาในการพิจารณาขนาดและตำแหน่งของหน้าจอ ตำแหน่งของเต้าเสียบที่เหมาะสม เช่นเดียวกับสถานที่และระยะทางระหว่างโปรเจคเตอร์กับอุปกรณ์ที่เชื่อมต่อของคุณ

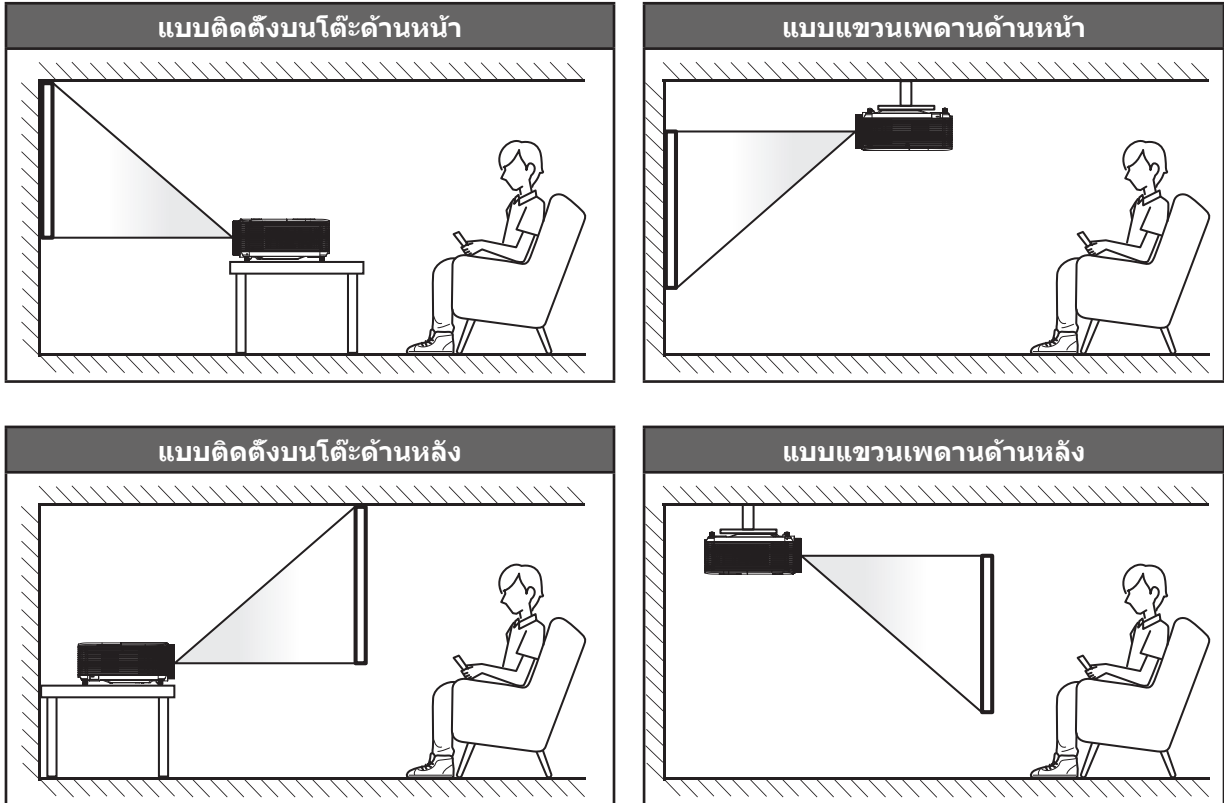

โปรดวางโปรเจคเตอร์ควรวางแบบแนวราบ และทำมุม 90 องศา / ตั้งฉากกับหน้าจอ

- วิธีการตรวจสอบสถานที่วางโปรเจคเตอร์สำหรับขนาดหน้าจอที่ให้ โปรดดูระยะห่างของโต๊ะในหน้า 46
- วิธีการตรวจสอบขนาดหน้าจอสำหรับระยะทางที่ให้ โปรดดูระยะห่างของโต๊ะในหน้า 46

หมายเหตุ: ภาพที่ฉายออกมาจะมีขนาดเพิ่มขึ้นและระบบจะเพิ่มการชดเชยในแนวตั้งขึ้นตามสัดส่วนเมื่อวางโปรเจคเตอร์ไว้ไกลจากหน้าจอ

สำคัญ!

ห้ามใช้เครื่องโปรเจคเตอร์ในการวางแนวใดๆ นอกจากวางบนโต๊ะ หรือแขวนเพดาน โปรเจคเตอร์ควรอยู่ในแนวนอน และต้องไม่เอียงไปข้างหน้า/ข้างหลัง หรือซ้าย/ขวา การวางแนวในลักษณะอื่นจะทำให้หมดการรับประกัน และอาจทำให้อายุการใช้งานของหลอดโปรเจคเตอร์หรือตัวเครื่องโปรเจคเตอร์สั้นลง สำหรับคำแนะนำการติดตั้งที่ไม่ได้มาตรฐาน โปรดติดต่อ Optoma

การติดตั้ง

ประกาศเกี่ยวกับการติดตั้งโปรเจ็กเตอร์

- วางโปรเจ็กเตอร์ในตำแหน่งแนวนอน
มุมที่เอียงของโปรเจ็กเตอร์ไม่ควรเกิน 15 องศา หรือไม่ควรติดตั้งโปรเจ็กเตอร์ในลักษณะใด ๆ นอกเหนือจากการวางบนโต๊ะหรือยึดติดเพดาน ไม่เช่นนั้นอายุการใช้งานหลอดจะลดลงอย่างมาก และอาจนำไปสู่ความเสียหายที่ไม่สามารถคาดการณ์ได้อื่น ๆ



- เว้นพื้นที่รอบช่องระบายอากาศอย่างน้อย 30 ซม.

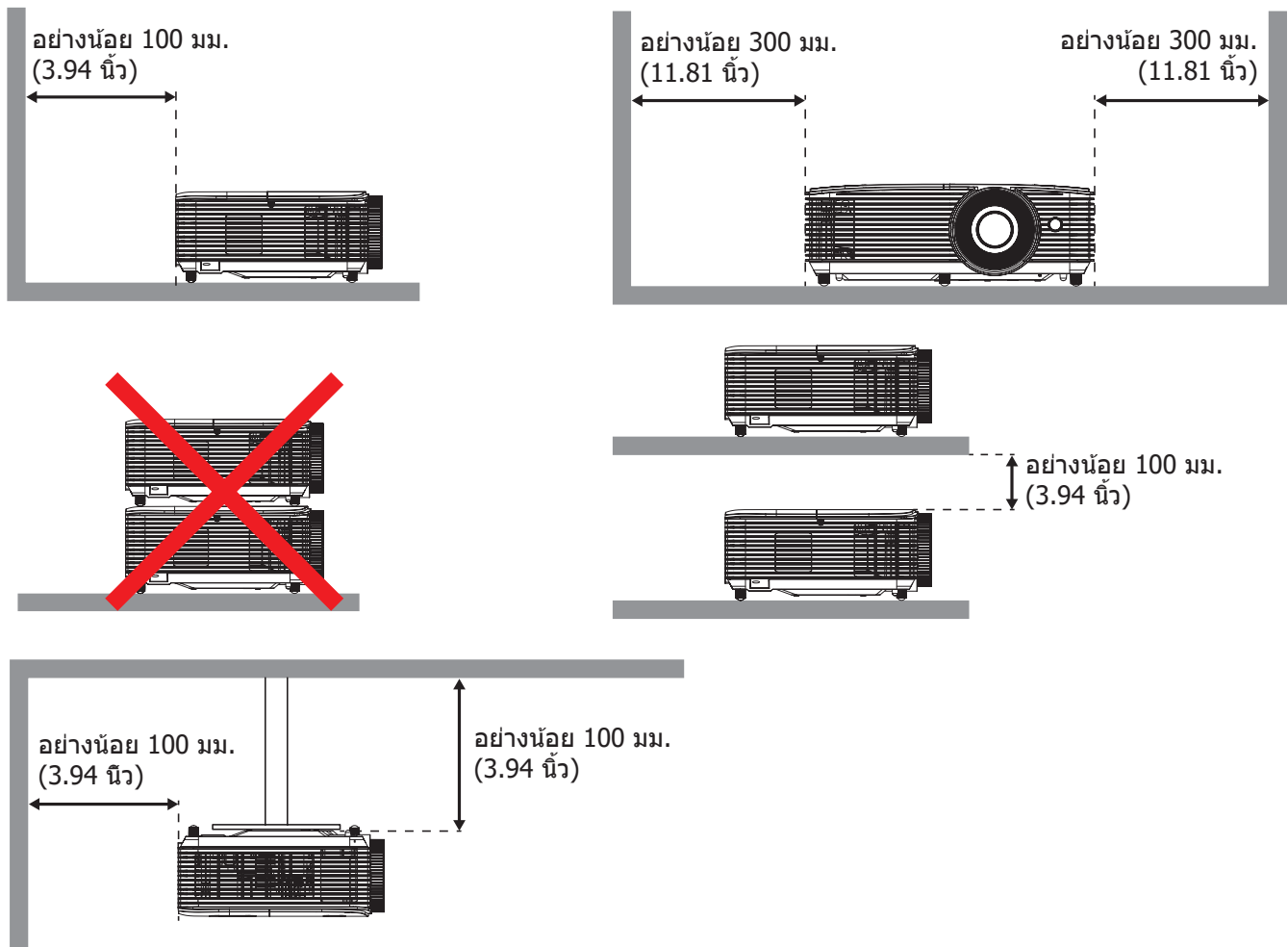

- ตรวจสอบให้แน่ใจว่าช่องดูดอากาศเข้าไม่ดูดอากาศร้อนจากช่องระบายอากาศเสียดกลับเข้ามา
- เมื่อใช้งานโปรเจ็กเตอร์ในพื้นที่ปิด ให้แน่ใจว่าอุณหภูมิอากาศโดยรอบภายในตู้ไม่เกินอุณหภูมิการทำงานในขณะที่โปรเจ็กเตอร์กำลังทำงาน และช่องดูดอากาศเข้าและช่องระบายอากาศออกไม่ถูกปิดกั้น
- ดูทั้งหมดควรผ่านการประเมินความร้อนที่ได้รับการรับรอง เพื่อให้แน่ใจว่าโปรเจ็กเตอร์จะไม่ดูดอากาศร้อนกลับเข้าไปในเครื่อง เนื่องจากลักษณะนี้อาจทำให้อุปกรณ์เปิดเครื่องเอง แม้ว่าอุณหภูมิในตู้จะอยู่ในช่วงอุณหภูมิการทำงานที่ยอมรับได้ก็ตาม

การติดตั้ง

การเชื่อมต่อแหล่งสัญญาณไปยังโปรเจคเตอร์

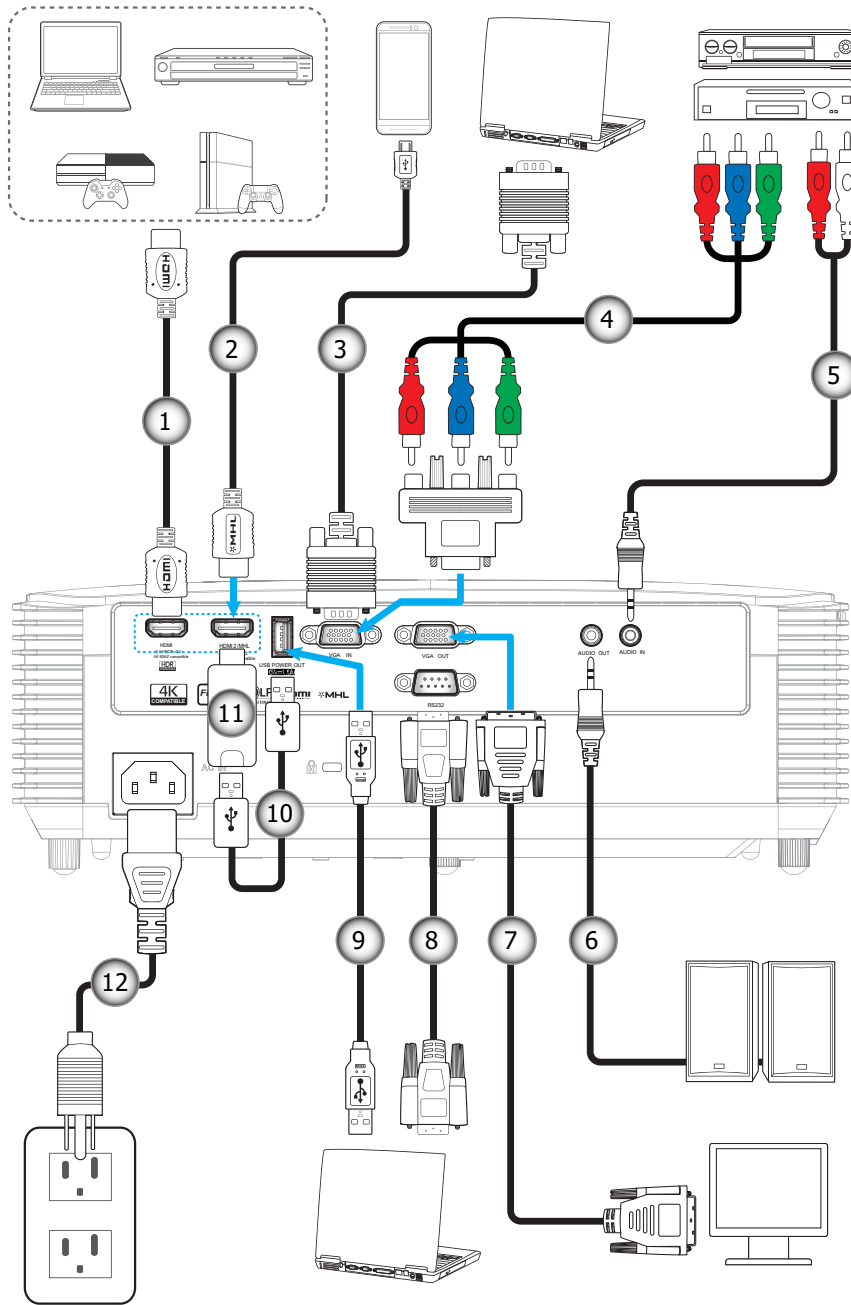

เลข	รายการ	เลข	รายการ
1.	สายเคเบิล HDMI	7.	สายเคเบิล VGA ออก
2.	สายเคเบิล HDMI / MHL	8.	สายเคเบิล RS232
3.	สายเคเบิล VGA เข้า	9.	สายเคเบิล USB
4.	สายเคเบิลคอมโพเนนต์ RCA	10.	สายไฟ USB
5.	สายเคเบิลเสียงเข้า	11.	ต้องเกิล HDMI
6.	สายเคเบิลเสียงออก	12.	สายเพาเวอร์

การติดตั้ง

การปรับภาพที่ฉาย

ความสูงของภาพ

โปรเจคเตอร์มีขาปรับระดับให้ สำหรับปรับความสูงของภาพ

1. ค้นหาขาปรับตำแหน่งที่คุณต้องการปรับ ที่ข้างใต้ของ โปรเจคเตอร์
2. หมุนขาปรับระดับตามเข็มนาฬิกาหรือทวนเข็มนาฬิกาเพื่อปรับโปรเจคเตอร์ให้สูงขึ้นหรือต่ำลง

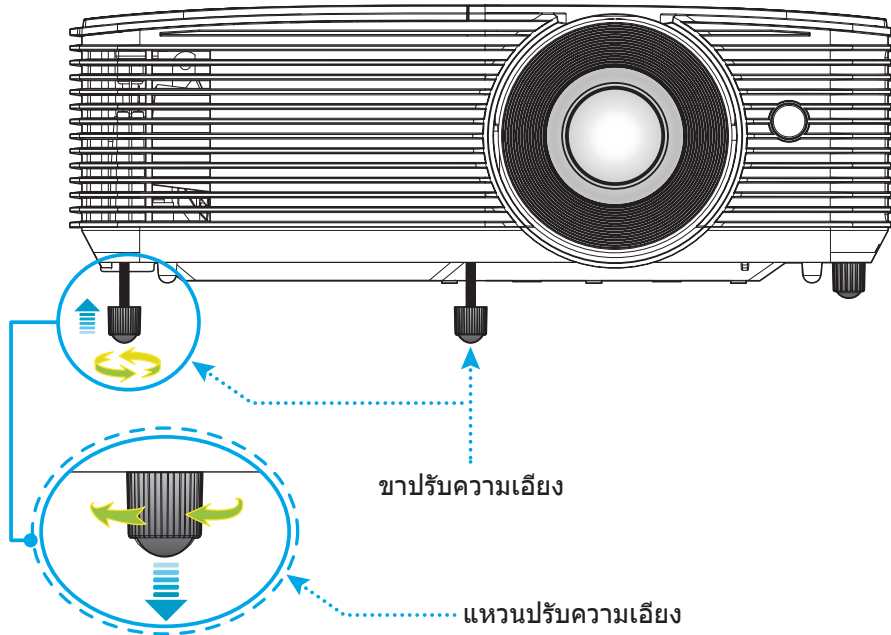

ซูมและความคมชัด

- เพื่อปรับขนาดภาพ ให้หมุนปุ่มซูมตามเข็มนาฬิกาหรือทวนเข็มนาฬิกาเพื่อเพิ่มหรือลดขนาดภาพที่ฉาย
- เพื่อปรับความคมชัด ให้หมุนวงแหวนปรับความคมชัดตามเข็มนาฬิกาหรือทวนเข็มนาฬิกาจนกระทั่งภาพมีความคมชัดและอ่านง่าย

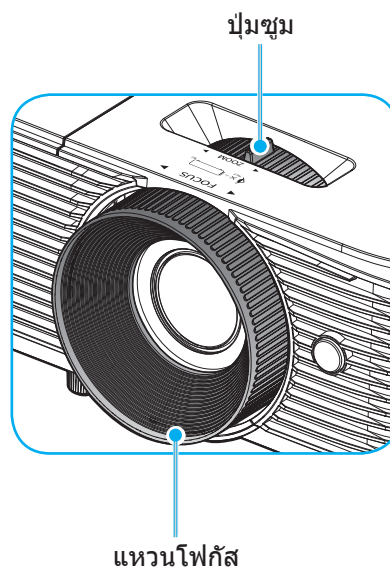

หมายเหตุ: โปรเจคเตอร์จะโฟกัสที่ระยะทาง 1 ม. ถึง 10 ม.

การติดตั้ง

การติดตั้ง / การเปลี่ยนแบตเตอรี่

มีแบตเตอรี่ขนาด AAA สองก้อนให้สำหรับรีโมทคอนโทรล

1. ถอดฝาครอบแบตเตอรี่ด้านหลังของบนรีโมทคอนโทรล
2. ใส่แบตเตอรี่ AAA ในช่องใส่แบตเตอรี่ตามภาพ
3. ใส่ฝาครอบด้านหลังกลับบนรีโมทคอนโทรล

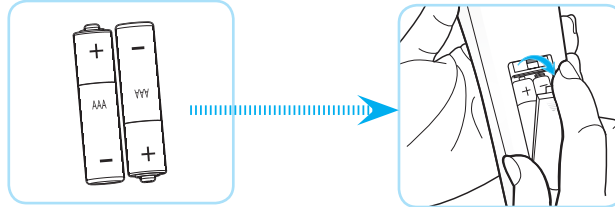

หมายเหตุ: เปลี่ยนแบตเตอรี่ชนิดเดียวกันหรือชนิดที่เท่ากันเท่านั้น

ข้อควรระวัง

การใช้งานแบตเตอรี่ที่ไม่เหมาะสมสามารถทำให้เกิดการรั่วไหลของสารเคมีหรือการระเบิดได้ ต้องแน่ใจว่าได้ปฏิบัติตามคำแนะนำด้านล่างนี้

- อย่าใช้แบตเตอรี่หลายชนิดรวมกัน แบตเตอรี่ชนิดต่างกันมีลักษณะที่แตกต่างออกไป
- อย่าใช้แบตเตอรี่เก่าและใหม่ผสมกัน การใช้แบตเตอรี่เก่าและใหม่ผสมกันสามารถร่นอายุของแบตเตอรี่ใหม่หรือก่อให้เกิดการรั่วไหลของสารเคมีในแบตเตอรี่เก่า
- ถอดแบตเตอรี่ออกทันทีที่แบตเตอรี่หมด สารเคมีที่รั่วไหลจากแบตเตอรี่ซึ่งสัมผัสกับผิวหนังสามารถทำให้เกิดผื่นคันได้ หากคุณพบการรั่วไหลของสารเคมีใดๆ ให้เช็ดให้สะอาดด้วยผ้า
- แบตเตอรี่ที่นำมาพร้อมกับผลิตภัณฑ์นี้อาจจะมีอายุการใช้งานที่สั้นลงเนื่องจากสภาพการเก็บรักษา
- ถ้าคุณจะไม่ได้อัปเดตรีโมทคอนโทรลเป็นเวลานาน ให้ถอดแบตเตอรี่ออก
- เมื่อคุณทิ้งแบตเตอรี่ คุณต้องปฏิบัติตามกฎหมายในพื้นที่หรือประเทศที่เกี่ยวข้อง

การติดตั้ง

ระยะที่ให้ผลอย่างมีประสิทธิภาพ

เซ็นเซอร์รีโมทคอนโทรลอินฟราเรด (IR) อยู่ด้านบนของโปรเจกเตอร์ ตรวจสอบให้แน่ใจว่า รีโมทคอนโทรลอยู่ในมุม 30 องศาตั้งฉากกับเซ็นเซอร์รีโมทคอนโทรลอินฟราเรดของโปรเจกเตอร์เพื่อการทำงานได้อย่างถูกต้อง ระยะห่างระหว่างรีโมทคอนโทรลและเซ็นเซอร์ไม่ควรเกินกว่า 6 เมตร (~ 20 ฟุต)

หมายเหตุ: เมื่อชี้รีโมทคอนโทรลตรง (มุม 0 องศา) ไปยังเซ็นเซอร์รีโมทคอนโทรลอินฟราเรด ระยะทางระหว่างรีโมทคอนโทรลกับเซ็นเซอร์ต้องไม่เกิน 8 เมตร (~ 26 ฟุต)

- ตรวจสอบให้แน่ใจว่าไม่มีสิ่งกีดขวางใดๆ ระหว่างรีโมทคอนโทรลและเซ็นเซอร์ IR บนโปรเจกเตอร์ซึ่งอาจขวางแสงอินฟราเรด
- ตรวจสอบให้แน่ใจว่าเครื่องส่ง IR ของรีโมทคอนโทรลไม่โดนแสงอาทิตย์หรือหลอดไฟฟลูออเรสเซนต์โดยตรง
- โปรดเก็บตัวควบคุมระยะไกลให้ห่างจากหลอดฟลูออเรสเซนต์ให้มากกว่า 2 ม. มิฉะนั้น ตัวควบคุมระยะไกลอาจทำงานผิดปกติ
- หากรีโมทคอนโทรลอยู่ใกล้กับหลอดไฟฟลูออเรสเซนต์แบบอินเวอเตอร์ อาจใช้การไม่ได้ในบางครั้ง
- หากรีโมทคอนโทรลและโปรเจกเตอร์อยู่ในระยะที่ใกล้เกินไป รีโมทคอนโทรลอาจใช้การไม่ได้
- เมื่อคุณเล็งไปที่หน้าจอ ระยะทางที่ได้ผลมีระยะน้อยกว่า 6 ม. จากรีโมทคอนโทรลไปถึงหน้าจอ และสะท้อนแสง IR กลับไปยังโปรเจกเตอร์ แต่อย่างไรก็ตาม ระยะที่มีประสิทธิภาพอาจเปลี่ยนแปลงตามหน้าจอ

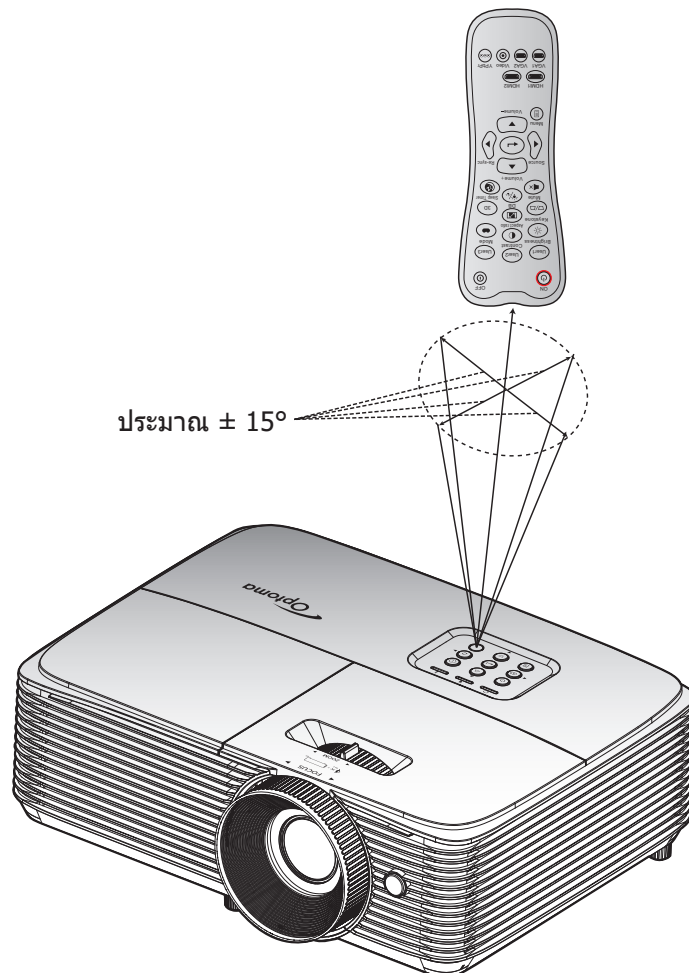

การใช้งานโปรเจ็กเตอร์

การเปิด/ปิดโปรเจคเตอร์

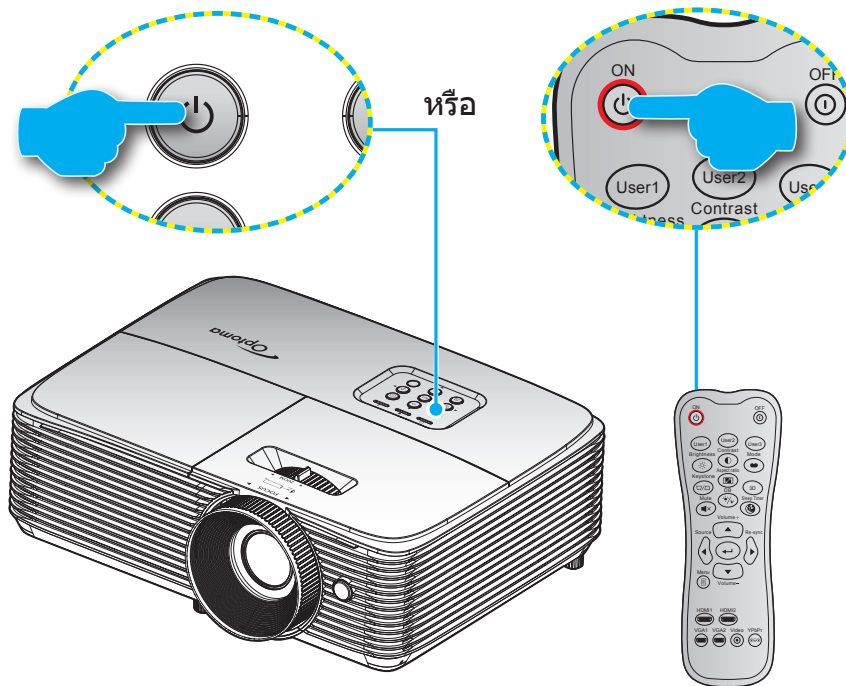

เปิดเครื่อง

1. เชื่อมต่อสายไฟและสายสัญญาณให้แน่น เมื่อเชื่อมต่อแล้ว ไฟ LED เปิด/สแตนด์บายจะเปลี่ยนเป็นสีเขียว
2. เปิดโปรเจคเตอร์โดยการกด "⏻" บนปุ่มกดหรือรีโมทคอนโทรล
3. หน้าจอเริ่มต้นจะปรากฏขึ้นใน 10 วินาที และไฟ LED เปิด/สแตนด์บายจะกะพริบเป็นสีเขียวหรือสีฟ้า

หมายเหตุ: ครั้งแรกที่โปรเจ็กเตอร์ได้รับการเปิดใช้งาน คุณจะถูกขอให้เลือกภาษาที่ต้องการ ทิศทางการฉายภาพ และการตั้งค่าอื่น ๆ

ปิดเครื่อง

1. ปิดโปรเจคเตอร์โดยการกด "⏻" บนปุ่มกดหรือรีโมทคอนโทรล
2. ข้อความดังต่อไปนี้ปรากฏขึ้น:

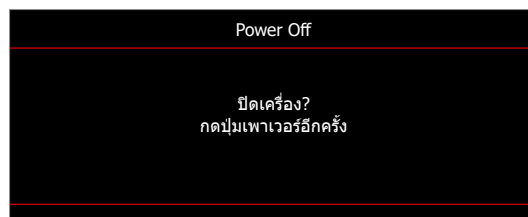

3. กดปุ่ม "⏻" อีกครั้งเพื่อยืนยัน ไม่เช่นนั้น ข้อความจะหายไปหลังจากผ่านไป 15 วินาที เมื่อคุณกดปุ่ม "⏻" ครั้งที่สอง โปรเจคเตอร์จะปิดเครื่อง
4. พัดลมระบายความร้อนยังคงทำงานต่อประมาณ 10 วินาที สำหรับรอบการระบายความร้อน และไฟ LED เปิด/สแตนด์บายจะกะพริบเป็นสีเขียวหรือสีฟ้า เมื่อไฟ LED เปิด/สแตนด์บายติดเป็นสีแดงต่อเนื่อง แสดงว่าโปรเจคเตอร์ได้เข้าสู่โหมดสแตนด์บายแล้ว หากคุณต้องการเปิดโปรเจคเตอร์กลับขึ้นมา คุณต้องรอจนกระทั่งโปรเจคเตอร์เสร็จสิ้นกระบวนการทำให้เครื่องเย็นลง และเข้าสู่โหมดสแตนด์บายก่อน เมื่อโปรเจคเตอร์อยู่ในโหมดสแตนด์บาย เพียงแค่กดปุ่ม "⏻" อีกครั้งเพื่อเปิดโปรเจคเตอร์
5. ถอดสายไฟจากเต้าเสียบไฟและโปรเจคเตอร์

หมายเหตุ: ไม่แนะนำให้เปิดโปรเจ็กเตอร์ทันทีหลังจากที่ทำการปิดเครื่อง

การใช้งานโปรเจกเตอร์

การเลือกแหล่งสัญญาณเข้า

เปิดเครื่อง และเชื่อมต่อแหล่งสัญญาณที่คุณต้องการให้แสดงบนหน้าจอ เช่น คอมพิวเตอร์ โน้ตบุ๊ก เครื่องเล่นวิดีโอ ฯลฯ โปรเจคเตอร์จะตรวจจับแหล่งสัญญาณโดยอัตโนมัติ หากมีแหล่งสัญญาณเชื่อมต่อหลายแหล่ง ให้กดปุ่มแหล่งสัญญาณที่ปุ่มกดบนโปรเจคเตอร์ หรือที่รีโมทคอนโทรลเพื่อเลือกสัญญาณเข้าที่ต้องการ

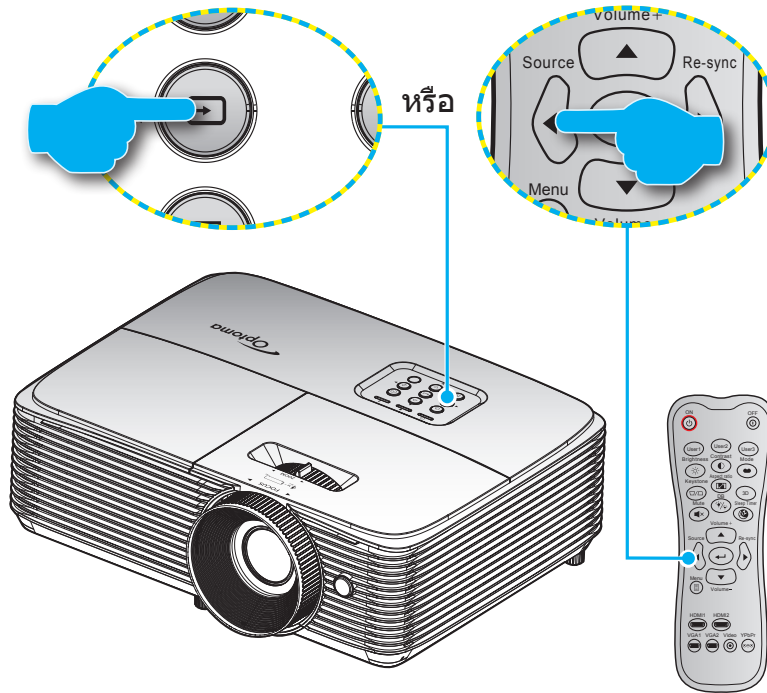

การใช้งานโปรเจ็กเตอร์

เมนูนำทางและคุณลักษณะพิเศษ

โปรเจคเตอร์มีเมนูที่แสดงบนหน้าจอหลายภาษา ที่อนุญาตให้คุณทำการปรับภาพ และเปลี่ยนแปลงการตั้งค่าต่างๆ โปรเจคเตอร์จะตรวจพบสัญญาณโดยอัตโนมัติ

1. ในการเปิดเมนู OSD ให้กด บนรีโมทคอนโทรล หรือแป้นพิมพ์ของโปรเจ็กเตอร์
2. ในขณะที่ OSD แสดงอยู่ ใช้ปุ่ม เพื่อเลือกรายการใด ๆ ในเมนูหลัก ในขณะที่ทำการเลือกบนหน้าใด ๆ กดปุ่ม เพื่อเข้าไปยังเมนูย่อย
3. ใช้ปุ่ม เพื่อเลือกรายการที่ต้องการในเมนูย่อย จากนั้นกดปุ่ม หรือ เพื่อดูการตั้งค่าเพิ่มเติม ปรับการตั้งค่าด้วยปุ่ม
4. เลือกรายการถัดไปที่จะปรับในเมนูย่อย และปรับค่าตามที่อธิบายด้านบน
5. กด หรือ เพื่อยืนยัน และหน้าจอจะกลับไปยังเมนูหลัก
6. ในการออก กด หรือ อีกครั้ง เมนู OSD จะปิด และโปรเจคเตอร์จะบันทึกการตั้งค่าใหม่โดยอัตโนมัติ

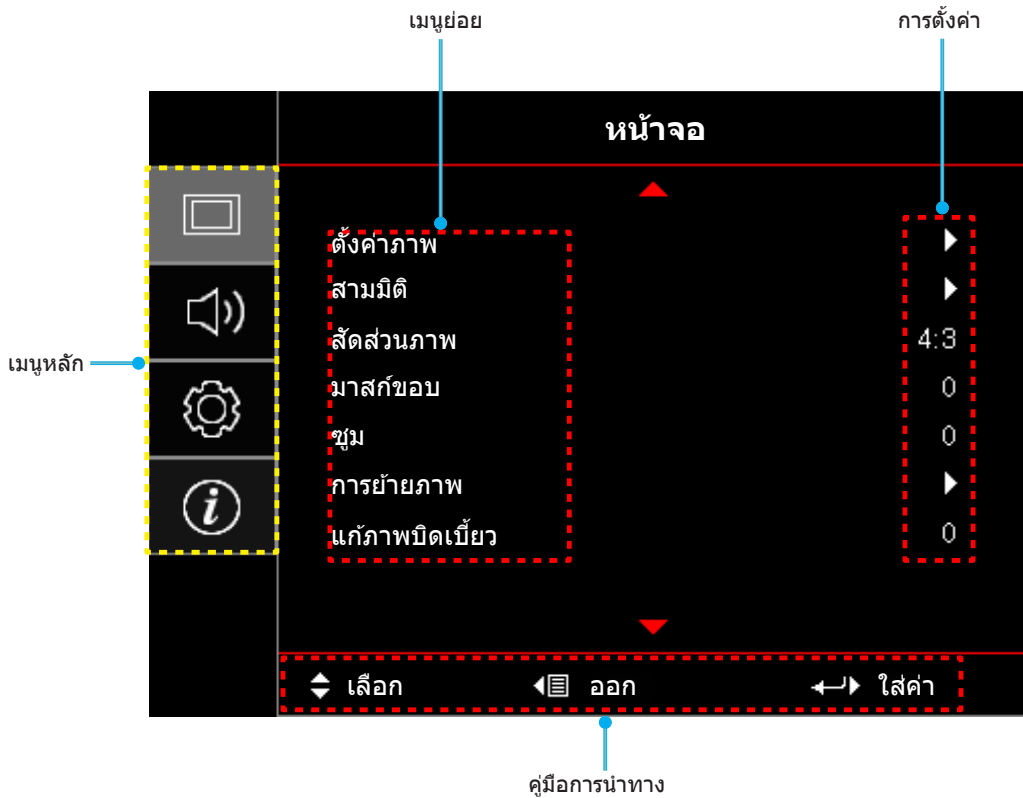

การใช้งานโปรเจ็กเตอร์



ผังเมนูหน้าจอผู้ใช้

เมนูหลัก	เมนูย่อย	เมนูย่อย 2	เมนูย่อย 3	เมนูย่อย 4	ค่า			
หน้าจอ	ตั้งค่าภาพ	โหมดการแสดงผลภาพ			ภาพยนตร์			
					ฟิล์ม			
					HDR			
					HDR SIM.			
					Vivid			
					เกมส์			
					อ้างอิง			
					สว่าง			
					ผู้ใช้			
					สามมิติ			
					ISF Day			
					ISF Night			
					ISF 3D			
			Wall Color				ปิด [ค่าเริ่มต้น]	
							กระดานดำ	
							Light Yellow	
							Light Green	
							Light Blue	
							Pink	
			Dynamic Range	HDR			เปิด	
								อัตโนมัติ [ค่าเริ่มต้น]
				HDR Picture mode				สว่าง
								มาตรฐาน [ค่าเริ่มต้น]
								ฟิล์ม
			ความสว่าง				Detail	
			คอนทราสต์				-50~50	
			ความชัด				-50~50	
			Gamma				1~15	
					ฟิล์ม			
					วิดีโอ			
					กราฟฟิก			
					มาตรฐาน(2.2)			
					1.8			
					2.0			
					2.4			
			การตั้งค่าสี		HDR			
					BrilliantColor™			1~10
					อุณหภูมิสี			มาตรฐาน
								เย็น
							เย็น	





การใช้งานโปรเจ็กเตอร์

เมนูหลัก	เมนูย่อย	เมนูย่อย 2	เมนูย่อย 3	เมนูย่อย 4	ค่า
หน้าจอ	ตั้งค่าภาพ	การตั้งค่าสี	เทียบสี	สี	R [ค่าเริ่มต้น]
					G
					B
					C
					Y
					M
					W
				โทนสี	-50~50 [ค่าเริ่มต้น: 0]
				ความเข้มของสี	-50~50 [ค่าเริ่มต้น: 0]
				เกน	-50~50 [ค่าเริ่มต้น: 0]
			รีเซ็ต	ยกเลิก [ค่าเริ่มต้น]	
				ใช่	
			ออก		
			RGB เกน/ไบแอส	แดง (Gain)	-50~50
				เขียว (Gain)	-50~50
				น้ำเงิน (Gain)	-50~50
				แดง (Bias)	-50~50
				เขียว (Bias)	-50~50
		น้ำเงิน (Bias)		-50~50	
		รีเซ็ต		ยกเลิก [ค่าเริ่มต้น]	
				ใช่	
		ออก			
		ปรีกมิตี [ไม่มีสัญญาณเข้า HDMI]		อัตโนมัติ [ค่าเริ่มต้น]	
				RGB	
				YUV	
			ปรีกมิตี [สัญญาณเข้า HDMI]		อัตโนมัติ [ค่าเริ่มต้น]
					RGB (0-255)
					RGB (16-235)
				YUV	
		สัญญาณ	อัตโนมัติ		ปิด
					เปิด [ค่าเริ่มต้น]
			ความถี่		-50~50 (ขึ้นอยู่กับสัญญาณ) [ค่าเริ่มต้น: 0]
			เฟส		0~31 (ขึ้นอยู่กับสัญญาณ) [ค่าเริ่มต้น: 0]
			การจัดวางแนวนอน		-50~50 (ขึ้นอยู่กับสัญญาณ) [ค่าเริ่มต้น: 0]
			การจัดวางแนวตั้ง		-50~50 (ขึ้นอยู่กับสัญญาณ) [ค่าเริ่มต้น: 0]
			ออก		
เพิ่มคุณภาพเกม			ปิด [ค่าเริ่มต้น]		
			เปิด		

การใช้งานโปรเจ็กเตอร์

เมนูหลัก	เมนูย่อย	เมนูย่อย 2	เมนูย่อย 3	เมนูย่อย 4	ค่า	
หน้าจอ	ตั้งค่าภาพ	โหมดความสว่าง			สว่าง	
					Eco.	
					Dynamic	
					Eco+	
		รีเซ็ต				
	สามมิติ	โหมด 3 มิติ				ปิด
						เปิด [ค่าเริ่มต้น]
		3D Tech.				DLP-Link [ค่าเริ่มต้น]
						3D ชิงค์
		3D->2D				สามมิติ [ค่าเริ่มต้น]
						L
						R
						อัตโนมัติ [ค่าเริ่มต้น]
		3D รูปแบบ				เคียงข้างกัน
						สูงสุดและต่ำสุด
						กรอบลำดับ
						การรวมเฟรม
	3D ชิงค์ย้อนกลับ				เปิด	
					ปิด [ค่าเริ่มต้น]	
	รีเซ็ต				ยกเลิก [ค่าเริ่มต้น]	
					ใช่	
	สัดส่วนภาพ					4:3
						16:9
						LBX
						Native
						อัตโนมัติ
	มาสก์ขอบ					0~10 [ค่าเริ่มต้น: 0]
ซูม					-5~25 [ค่าเริ่มต้น: 0]	
การย้ายภาพ	 H				-100~100 [ค่าเริ่มต้น: 0]	
	 V				-100~100 [ค่าเริ่มต้น: 0]	
แก้ภาพบิดเบี้ยว					-40~40 [ค่าเริ่มต้น: 0]	
เสียง	ซ็อน				ปิด [ค่าเริ่มต้น]	
					เปิด	
	ระดับเสียง					0-10 [ค่าเริ่มต้น: 5]
	เสียงเข้า	HDMI1				เสียง 1
						เสียง 2
						ค่าเริ่มต้น [ค่าเริ่มต้น]
		HDMI2 / MHL				เสียง 1
						เสียง 2
						ค่าเริ่มต้น [ค่าเริ่มต้น]
	VGA					เสียง 1
					เสียง 2	

การใช้งานโปรเจ็กเตอร์

เมนูหลัก	เมนูย่อย	เมนูย่อย 2	เมนูย่อย 3	เมนูย่อย 4	ค่า		
ตั้งค่า	การฉายภาพ				ด้านหน้า  [ค่าเริ่มต้น]		
					ด้านหลัง 		
					บนเพดาน 		
					หลังบน 		
	การปรับค่าหลอด	เดือนอายุหลอด				ปิด	
						เปิด [ค่าเริ่มต้น]	
		ลบชั่วโมงหลอดภาพ				ยกเลิก [ค่าเริ่มต้น]	
						ใช่	
	ตั้งค่าแผ่นกรอง	ชั่วโมงการใช้แผ่นกรอง				(อ่านอย่างเดียว)	
						ใช่	
		ติดตั้งแผ่นกรองสำรอง					ไม่ใช่
			การเตือนแผ่นกรอง				ปิด
							300 ชม
							500 ชม [ค่าเริ่มต้น]
						800 ชม	
				1000 ชม			
	เริ่มนับเวลาแผ่นกรองใหม่				ยกเลิก [ค่าเริ่มต้น]		
						ใช่	
	ตั้งค่าการ חיไฟ	ระบบเปิดเครื่องด่วน				ปิด [ค่าเริ่มต้น]	
						เปิด	
		เปิดเครื่องพร้อมสัญญาณภาพ					ปิด [ค่าเริ่มต้น]
							เปิด
		ปิดอัตโนมัติ (นาฬิกา)				0~180 (เพิ่มขึ้นทีละ 5 นาที) [ค่าเริ่มต้น: 20]	
		ตั้งเวลาปิด (นาฬิกา)	ตั้งเวลาปิด (นาฬิกา)				0~990 (เพิ่มขึ้นทีละ 30 นาที) [ค่าเริ่มต้น: 0]
			Always on				ไม่ใช่ [ค่าเริ่มต้น]
							ใช่
	การฟื้นฟูอย่างรวดเร็ว					ปิด [ค่าเริ่มต้น]	
						เปิด	
		โหมดพลังงาน (สแตนด์บาย)					แอกทีฟ
							Eco. [ค่าเริ่มต้น]
	การใช้ไฟผ่าน USB					ปิด [ค่าเริ่มต้น]	
						เปิด	
					อัตโนมัติ		
ระบบป้องกัน	ระบบป้องกัน				ปิด		
					เปิด		
	ตั้งเวลาป้องกัน					เดือน	
						วัน	
					ชั่วโมง		
	เปลี่ยนรหัสผ่าน						





การใช้งานโปรเจ็กเตอร์

เมนูหลัก	เมนูย่อย	เมนูย่อย 2	เมนูย่อย 3	เมนูย่อย 4	ค่า		
ตั้งค่า	HDMI Link Settings	HDMI Link			ปิด		
					เปิด		
		Inclusive of TV			ไม่ใช่		
					ใช่		
		Power On Link			Mutual		
					PJ->Device		
					Device->PJ		
		Power Off Link			ปิด		
					เปิด		
		รูปแบบการทดสอบ					ตารางสี่เหลี่ยม
						ตารางสี่เหลี่ยมวง	
						ตารางสี่เหลี่ยม	
						ขาว	
						ปิด	
	การตั้งค่ารีโมท [ขึ้นอยู่กับรีโมท]	การทำงานของ IR				เปิด	
						ปิด	
		ผู้ใช้1					HDMI2
							รูปแบบการทดสอบ
							ความสว่าง
							คอนทราสต์
							ตั้งเวลาปิด
							เทียบสี
							อุณหภูมิสี
							Gamma
							การฉายภาพ
							การปรับค่าหลอด
							ซูม
							ค้าง
							MHL
			ผู้ใช้2				
							รูปแบบการทดสอบ
							ความสว่าง
							คอนทราสต์
							ตั้งเวลาปิด
							เทียบสี
							อุณหภูมิสี
							Gamma
							การฉายภาพ
							การปรับค่าหลอด
							ซูม
						ค้าง	
						MHL	

การใช้งานโปรเจ็กเตอร์

เมนูหลัก	เมนูย่อย	เมนูย่อย 2	เมนูย่อย 3	เมนูย่อย 4	ค่า	
ตั้งค่า	การตั้งค่ารีโมท [ขึ้นอยู่กับรีโมท]	ผู้ใช้3			HDMI2	
					รูปแบบการทดสอบ	
					ความสว่าง	
					คอนทราสต์	
					ตั้งเวลาปิด	
					เทียบสี	
					อุณหภูมิสี	
					Gamma	
					การฉายภาพ	
					การปรับค่าหลอด	
					ซูม	
					ค้ำ	
					MHL	
		ID โปรเจ็กเตอร์				00~99
		ตัวเลือก	เลือกภาษา			English [ค่าเริ่มต้น]
					Deutsch	
					Français	
					Italiano	
					Español	
					Português	
					Polski	
					Nederlands	
					Svenska	
					Norsk/Dansk	
					Suomi	
					ελληνικά	
					繁體中文	
				简体中文		
		日本語				
		한국어				
		Русский				
		Magyar				
		Čeština				
		عربي				
		ไทย				
		Türkçe				
		فارسی				
		Tiếng Việt				
		Bahasa Indonesia				
		Română				
		Slovenčina				

การใช้งานโปรเจ็กเตอร์

เมนูหลัก	เมนูย่อย	เมนูย่อย 2	เมนูย่อย 3	เมนูย่อย 4	ค่า
ตั้งค่า	ตัวเลือก	การตั้งค่าเมนู	ตำแหน่งเมนู	ซ้ายบน 	
				ขวาบน 	
				กึ่งกลาง  [ค่าเริ่มต้น]	
				ซ้ายล่าง 	
				ขวาล่าง 	
			ตั้งเวลาเมนู	ปิด	
				5 วินาที	
				10 วินาที [ค่าเริ่มต้น]	
			แหล่งฮาร์ดโนมัติ	ปิด [ค่าเริ่มต้น]	
				เปิด	
		แหล่งสัญญาณเข้า	HDMI1		
			HDMI2 / MHL		
			VGA		
		กำหนดชื่อสัญญาณภาพ	HDMI1	ค่าเริ่มต้น [ค่าเริ่มต้น]	
				การกำหนดค่าเอง	
			HDMI2 / MHL	ค่าเริ่มต้น [ค่าเริ่มต้น]	
				การกำหนดค่าเอง	
			VGA	ค่าเริ่มต้น [ค่าเริ่มต้น]	
				การกำหนดค่าเอง	
		พื้นที่สูง	ปิด [ค่าเริ่มต้น]		
	เปิด				
	Display Mode Lock	ปิด [ค่าเริ่มต้น]			
		เปิด			
	ล็อคปุ่ม	ปิด [ค่าเริ่มต้น]			
		เปิด			
	ซ่อนข้อมูล	ปิด [ค่าเริ่มต้น]			
		เปิด			
	โลโก้	ค่าเริ่มต้น [ค่าเริ่มต้น]			
		ปกติ			
		ผู้ใช้			
	สีพื้น	ไม่มี [ค่าเริ่มต้นสำหรับวีดีโอ]			
		น้ำเงิน [ค่าเริ่มต้นสำหรับรุ่นข้อมูล/Pro-AV]			
แดง					
เขียว					
เทา					
โลโก้					
รีเซ็ต	Reset OSD	ยกเลิก [ค่าเริ่มต้น]			
		ใช่			
	Reset to Default	ยกเลิก [ค่าเริ่มต้น]			
		ใช่			

การใช้งานโปรเจกเตอร์

เมนูหลัก	เมนูย่อย	เมนูย่อย 2	เมนูย่อย 3	เมนูย่อย 4	ค่า	
ข้อมูล	Regulatory					
	Serial Number					
	แหล่งสัญญาณ					
	ความละเอียด				00x00	
	อัตราการรีเฟรช				xxHz	
	โหมดการแสดงผล					
	โหมดพลังงาน (สแตนด์บาย)					
	ชั่วโมงหลอด	สว่าง				0 hr
		Eco.				0 hr
		Dynamic				0 hr
		Eco+				0 hr
		ทั้งหมด				
	โหมดความสว่าง					
	เวอร์ชันเฟิร์มแวร์	ระบบ				
MCU						

การใช้งานโปรเจ็กเตอร์

เมนูการแสดงผล

แสดงเมนูตั้งค่าภาพ

โหมดการแสดงผล

มีการตั้งค่าจากโรงงานหลายอย่างที่ปรับมาให้ล่วงหน้าสำหรับภาพชนิด ต่างๆ

- **ภาพยนตร์:** ให้สีที่ดีที่สุดในการรับชมภาพยนตร์
- **ฟิล์ม:** เลือกเพื่อแสดงการตั้งค่าสีที่บริสุทธิ์ที่สุดสำหรับโฮมเธียเตอร์
- **HDR:** ถอดรหัส และแสดงเนื้อหา HDR (High Dynamic Range) เพื่อให้ได้สีที่ลึกที่สุด สีขาวที่สว่างที่สุด และสีภาพยนตร์ที่สดใสโดยใช้กามาตีส REC.2020 โหมดนี้จะเปิดใช้งานโดยอัตโนมัติ ถ้า HDR ถูกตั้งค่าเป็น เปิด (และมีเนื้อหา HDR ถูกส่งไปยังโปรเจคเตอร์ – บลูเรย์ UHD 4K, เกม HDR UHD 1080p/4K, การสตรีมวิดีโอ UHD 4K) ในขณะที่โหมด HDR แยกที่พ โหมดการแสดงผลอื่น ๆ (ภาพยนตร์, อ้างอิง, ฯลฯ) จะไม่สามารถถูกเลือกได้ เนื่องจาก HDR ให้สีที่มีความแม่นยำสูง เกินสมรรถนะด้านสีของโหมดการแสดงผลอื่น ๆ
- **HDR SIM.:** ปรับปรุงคอนเทนต์ที่ไม่ใช่ HDR ด้วย High Dynamic Range (HDR) ที่จำลองขึ้นมา เลือกโหมดนี้เพื่อปรับปรุงเกมมา ความคมชัด และความอึดตัวของสีสำหรับคอนเทนต์ที่ไม่ใช่ HDR (การออกอากาศแบบ 720p และ 1080p/เคเบิลทีวี, 1080p Blu-ray, เกมที่ไม่ใช่ HDR ฯลฯ) โหมดนี้สามารถใช้กับคอนเทนต์ที่ไม่ใช่ HDR เท่านั้น
- **Vivid:** ในโหมดนี้ ความอึดตัวของสีและความสว่างจะสมดุลกันเป็นอย่างดี เลือกโหมดนี้สำหรับการเล่นเกม
- **เกมส์:** เลือกโหมดนี้เพื่อเพิ่มความสว่างและระดับเวลาการตอบสนองเพื่อสนุกสนานกับวิดีโอเกม
- **อ้างอิง:** โหมดนี้มีไว้สำหรับทำภาพขึ้นใหม่ให้ใกล้เคียงกับลักษณะที่ผู้กำกับภาพยนตร์ตั้งใจให้เป็นมากที่สุดเท่าที่จะเป็นไปได้ การตั้งค่าสี, อุณหภูมิสี, ความสว่าง, คอนทราสต์ และเกมมา ถูกกำหนดค่าทั้งหมดไปยังระดับอ้างอิงมาตรฐาน เลือกโหมดนี้เพื่อดูวิดีโอ
- **สว่าง:** ความสว่างสูงสุดสำหรับสัญญาณเข้าจาก PC
- **ผู้ใช้:** จำการตั้งค่าของผู้ใช้
- **สามมิติ:** เพื่อสัมผัสประสบการณ์ชมภาพ 3D คุณจำเป็นต้องสวมแว่น 3D ตรวจสอบให้แน่ใจว่า PC/อุปกรณ์พกพาของคุณมีกราฟฟิการ์ตควอดบัฟเฟอร์ที่ส่งเอาต์พุตสัญญาณ 120 Hz และมีเครื่องเล่น 3D ติดตั้งอยู่
- **ISF Day:** ปรับภาพให้เหมาะสมที่สุดด้วยโหมด ISF Day เพื่อการเปรียบเทียบภาพได้อย่างสมบูรณ์แบบและคุณภาพของภาพที่สูง
- **ISF Night:** ปรับภาพให้เหมาะสมสำหรับด้วยโหมด ISF กลางคืนที่ได้รับการปรับเทียบอย่างสมบูรณ์ และมีคุณภาพของภาพที่สูง
- **ISF 3D:** ปรับภาพให้เหมาะสมที่สุดด้วยโหมด ISF 3D เพื่อการเปรียบเทียบภาพได้อย่างสมบูรณ์แบบและคุณภาพของภาพที่สูง

หมายเหตุ: ในการเข้าใช้งานและปรับค่าของโหมด ISF เวลากลางวันและมุมมองกลางคืน โปรดติดต่อตัวแทนจำหน่ายประจำพื้นที่ของคุณ

Wall Color

ใช้ฟังก์ชันนี้เพื่อรับภาพหน้าจอที่ที่เหมาะสมตามสีของผนัง เลือกระหว่าง ปิด, กระดานดำ, Light Yellow, Light Green, Light Blue, Pink, และ เทา

Dynamic Range

ตั้งค่า High Dynamic Range (HDR) และผลของมันเมื่อฉายวิดีโอจากเครื่องเล่น 4K Blu-ray และอุปกรณ์สตรีมมิง

หมายเหตุ: HDMI2 และ VGA ไม่รองรับ Dynamic Range

> HDR

- **ปิด:** ปิดการใช้งานกระบวนการ HDR เมื่อตั้งค่าเป็น ปิด โปรเจคเตอร์จะไม่ถอดรหัสเนื้อหา HDR
- **อัตโนมัติ:** ตรวจสอบสัญญาณ HDR โดยอัตโนมัติ

การใช้งานโปรเจ็กเตอร์

► HDR Picture mode

- **สว่าง:** เลือกโหมดนี้เพื่อสีที่อึมทึวมากขึ้นสว่างขึ้น
- **มาตรฐาน:** เลือกโหมดนี้สำหรับสีที่ดูเป็นธรรมชาติด้วยความสมดุลของโทนสีที่อบอุ่นและเย็น
- **ฟิล์ม:** เลือกโหมดนี้เพื่อชมรายละเอียดมากขึ้นและความคมชัดของภาพ
- **Detail:** สัญญาณมาจากการแปลง OETF เพื่อให้ได้การจับคู่สีที่ดีที่สุด

ความสว่าง

ปรับความสว่างของภาพ

คอนทราสต์

คอนทราสต์ ทำหน้าที่ควบคุมระดับความแตกต่างระหว่างส่วนที่สว่างที่สุด และมืดที่สุดของภาพ

ความชัด

ปรับความชัดของภาพ

Gamma

ตั้งค่าชนิดส่วนโค้งแกมมา หลังจากที่ตั้งค่าเริ่มต้น และปรับละเอียดเสร็จแล้ว ใช้ขั้นตอน การปรับแกมมา เพื่อปรับภาพเอาต์พุตของคุณให้ดีที่สุด

- **ฟิล์ม:** สำหรับระบบโฮมเธียเตอร์
- **วิดีโอ:** สำหรับสัญญาณวิดีโอ หรือ TV
- **กราฟฟิก:** สำหรับสัญญาณ PC / ภาพถ่าย
- **มาตรฐาน(2.2):** สำหรับการตั้งค่าแบบมาตรฐาน
- **1.8/ 2.0/ 2.4:** สำหรับเฉพาะ PC / ภาพถ่าย

หมายเหตุ: หากการตั้งค่า โหมดการแสดงภาพ ถูกตั้งค่าเป็น HDR ผู้ใช้สามารถเลือก HDR ได้เฉพาะสำหรับการตั้งค่า Gamma เท่านั้น

การตั้งค่าสี

กำหนดค่าการตั้งค่าสี

- **BrilliantColor™:** รายการที่สามารถปรับได้นี้จะใช้อัลกอริทึมการประมวลผลสีใหม่และการปรับปรุงเพื่อให้ความสว่างที่สูงขึ้น ในขณะที่ให้สีจริงที่สดใสมากขึ้นในรูปภาพ
- **อุณหภูมิสี:** เลือกอุณหภูมิสีจาก มาตรฐาน, เย็น, หรือ เย็น
- **เทียบสี:** เลือกตัวเลือกต่อไปนี้:
 - สี: ปรับระดับสีแดง (R), เขียว (G), ต่ำ (B), น้ำเงินเขียว (C), เหลือง (Y), แดงม่วง (M), และขาว (W) ของภาพ
 - โทนสี: ปรับความสมดุลของสีแดงและสีเขียว
 - ความอึมทึมของสี: ปรับภาพวิดีโอจากสีดำและขาว เพื่อให้ได้สีที่อึมทึมตัวอย่างสมบูรณ์
 - เกน: ปรับความสว่างของภาพ
 - รีเซ็ต: กลับไปยังการตั้งค่าหลักจากโรงงานสำหรับการปรับระดับสี
 - ออก: ออกจากเมนู "เทียบสี"
- **RGB เกน/ไบแอส:** การตั้งค่านี้ให้คุณปรับแต่งความสว่าง (เกน) และคอนทราสต์ (ไบแอส) ของภาพ
 - รีเซ็ต: กลับไปยังการตั้งค่าหลักจากโรงงานสำหรับ RGB เกน/ไบแอส
 - ออก: ออกจากเมนู "RGB เกน/ไบแอส"
- **ปริภูมิสี (ที่ไม่ใช่สัญญาณเข้า HDMI เท่านั้น):** เลือกชนิดแมทริกซ์สีที่เหมาะสมจากรายการต่อไปนี้: อัดโนมัตติ, RGB, หรือ YUV.
- **ปริภูมิสี (สัญญาณเข้า HDMI เท่านั้น):** เลือกชนิดแมทริกซ์สีที่เหมาะสมจากรายการต่อไปนี้: อัดโนมัตติ, RGB (0-255), RGB (16-235), และ YUV.

การใช้งานโปรเจ็กเตอร์

สัญญาณ

ปรับตัวเลือกสัญญาณ

- **อัตโนมัติ:** กำหนดค่าสัญญาณโดยอัตโนมัติ (รายการความถี่และเฟสจะเป็นสีเทาจาง) ถ้าอัตโนมัติถูกปิดทำงาน, รายการความถี่ และเฟสจะปรากฏขึ้นเพื่อให้ผู้ใช้ปรับค่าด้วยตัวเอง และทำการบันทึกการตั้งค่า
- **ความถี่:** เปลี่ยนความถี่ข้อมูลการแสดงผล เพื่อให้ตรงกับความถี่ของกราฟฟิกการ์ดของคอมพิวเตอร์ของคุณ ใช้ฟังก์ชันนี้เฉพาะเมื่อภาพปรากฏกะพริบในแนวตั้งเท่านั้น
- **เฟส:** ซิงโครไนซ์ใหม่มีสัญญาณของการแสดงผลกับกราฟฟิกการ์ด ถ้าภาพดูเหมือนว่าจะไม่นิ่งหรือกะพริบ ให้ใช้ฟังก์ชันนี้เพื่อแก้ไข
- **การจัดวางแนวนอน:** ปรับตำแหน่งแนวนอนของภาพ
- **การจัดวางแนวตั้ง:** ปรับตำแหน่งแนวตั้งของภาพ
- **ออก:** ออกจากเมนู "สัญญาณ"

หมายเหตุ: เมนูนี้มีให้ใช้ได้เฉพาะเมื่อแหล่งสัญญาณเข้าเป็น RGB/คอมพิวเตอร์ เท่านั้น

เพิ่มคุณภาพเกม

เปิดทำงานคุณสมบัตินี้ เพื่อลดเวลาตอบสนอง (เวลาในการรับส่งข้อมูล) ระหว่างการเล่นเกมนั้นเป็น 16ms และ 8.4ms

หมายเหตุ: 16ms สำหรับ 1080p 60Hz; 8.4ms สำหรับ 1080p 120Hz

โหมดความสว่าง

ปรับการตั้งค่าโหมดความสว่างสำหรับโปรเจ็กเตอร์แบบที่มีขั้วหลอดไฟ

- **สว่าง:** เลือก "สว่าง" เพื่อเพิ่มความสว่าง
- **Eco.:** เลือก "Eco." เพื่อหรือหลอดไฟโปรเจคเตอร์ลง ซึ่งจะลดการสิ้นเปลืองพลังงาน และยืดอายุการใช้งานของหลอด
- **Dynamic:** เลือก "Dynamic" เพื่อหรือกำลังไฟของหลอด ซึ่งจะขึ้นอยู่กับระดับความสว่างของเนื้อหา และปรับการใช้พลังงานของหลอดให้อยู่ระหว่าง 100% และ 30% อายุของหลอดไฟจะเพิ่มขึ้น
- **Eco+:** เมื่อโหมด Eco+ เปิดใช้งาน ระดับแสงสว่างของการแสดงเนื้อหาจะได้รับการตรวจจับโดยอัตโนมัติเพื่อลดการใช้พลังงานจากหลอดไฟ (สูงถึง 70%) ในระหว่างที่เครื่องโปรเจ็กเตอร์ไม่ทำงาน

รีเซ็ต

กลับไปยังการตั้งค่าหลักจากโรงงานสำหรับการตั้งค่าสี

เมนูแสดง 3D

โหมด 3 มิติ

ใช้ฟังก์ชันนี้เพื่อเปิดหรือปิดการใช้งานฟังก์ชัน 3D

- **ปิด:** เลือก "ปิด" เพื่อปิดโหมด 3D
- **เปิด:** เลือก "เปิด" เพื่อเปิดโหมด 3D

3D Tech.

ใช้ตัวเลือกนี้เพื่อเลือกเทคโนโลยี 3D

- **DLP-Link:** เลือกเพื่อใช้การตั้งค่าที่เหมาะสมสำหรับแว่น 3D แบบ DLP
- **3D ซิงค์:** เลือกเพื่อใช้การตั้งค่าที่เหมาะสมสำหรับ IR, RF แว่น 3D แบบโพลาริซ

การใช้งานโปรเจ็กเตอร์

3D->2D

ใช้ตัวเลือกนี้เพื่อระบุวิธีการให้เนื้อหา 3D ปรากฏขึ้นบนหน้าจอ

- **สามมิติ:** แสดงสัญญาณ 3D
- **L (ซ้าย):** แสดงกรอบซ้ายของภาพ 3D
- **R (ขวา):** แสดงกรอบขวาของภาพ 3D

หมายเหตุ: เมื่อเปลี่ยนแหล่งสัญญาณเข้าจาก 3D เป็น 2D ตรวจสอบให้แน่ใจว่าการตั้งค่า โหมด 3 มิติ ถูกตั้งค่าเป็น ปิด ไม่เช่นนั้นสัญญาณเข้า 2D จะปรากฏผิดเพี้ยน (เป็นภาพซ้อน)

3D รูปแบบ

ใช้ตัวเลือกนี้เพื่อเลือกรูปแบบเนื้อหา 3D ที่เหมาะสม

- **อัตโนมัติ:** เมื่อตรวจพบสัญญาณประจำตัว 3D รูปแบบ 3D จะถูกเลือกโดยอัตโนมัติ
- **เคียงข้างกัน:** แสดงสัญญาณ 3D ในรูปแบบ "เคียงข้างกัน" (Side-by-side)
- **สูงสุดและต่ำสุด:** แสดงสัญญาณ 3D ในรูปแบบ "สูงสุดและต่ำสุด"
- **กรอบลำดับ:** แสดงสัญญาณ 3D ในรูปแบบ "กรอบลำดับ"
- **การรวมเฟรม:** แสดงสัญญาณ 3D ในรูปแบบ "การรวมเฟรม"

3D ซิงค์ย้อนกลับ

ใช้ตัวเลือกนี้เพื่อเปิด/ปิดการใช้งานฟังก์ชัน 3D ซิงค์ย้อนกลับ

รีเซ็ต

เปลี่ยนการตั้งค่า 3D กลับไปเป็นการตั้งค่าเริ่มต้นจากโรงงาน

- **ยกเลิก:** เลือกเพื่อยกเลิกการรีเซ็ต
- **ใช่:** เลือกเพื่อเปลี่ยนการตั้งค่า 3D กลับไปเป็นการตั้งค่าเริ่มต้นจากโรงงาน

แสดงเมนูอัตราส่วน

สัดส่วนภาพ

เลือกอัตราส่วนของภาพที่แสดงในระหว่างตัวเลือกต่อไปนี้:

- **4:3:** รูปแบบนี้ใช้สำหรับแหล่งอินพุตขนาด 4:3
- **16:9:** รูปแบบนี้ใช้สำหรับแหล่งอินพุตขนาด 16:9 เช่น HDTV และ DVD เพื่อเพิ่มประสิทธิภาพสำหรับการชมภาพบน TV แบบ Wide Screen
- **LBX:** รูปแบบนี้ใช้สำหรับแหล่งอินพุต letterbox ที่ไม่ใช่ 16x9 และถ้าคุณใช้เลนส์ 16x9 ภายนอก เพื่อแสดงภาพในอัตราส่วน 2.35:1 โดยใช้ความละเอียดสูงสุด
- **Native:** รูปแบบนี้จะแสดงภาพต้นฉบับโดยไม่มี การปรับระดับใด ๆ
- **อัตโนมัติ:** มีการเลือกรูปแบบการแสดงผลที่เหมาะสมโดยอัตโนมัติ

ตารางสเกล 1080p

หน้าจอ 16:9	480i/p	576i/p	1080i/p	720p	PC
4x3	ปรับขนาดเป็น 1440x1080				
16x9	ปรับขนาดเป็น 1920x1080				
LBX	ปรับขนาดเป็น 1920x1440 จากนั้นใช้ภาพตรงกลาง 1920x1080 เพื่อแสดงผล				
Native	- การกำหนด ศูนย์กลาง 1:1 - ไม่มีการปรับขนาด ภาพจะแสดงความละเอียดโดยขึ้นอยู่กับแหล่งสัญญาณที่นำเข้า				

การใช้งานโปรเจ็กเตอร์

แสดงเมนูรูปแบบขอบ

มาสก์ขอบ

ใช้ฟังก์ชันนี้เพื่อกำจัดสัญญาณรบกวนในการเข้ารหัสวิดีโอที่ขอบของแหล่งสัญญาณวิดีโอ

แสดงเมนูซูม

ซูม

ใช้เพื่อลดหรือขยายภาพบนหน้าจอการฉายภาพ

แสดงเมนูการย้ายภาพ

การย้ายภาพ

ปรับตำแหน่งภาพที่ฉายแนวนอน (H) หรือแนวตั้ง (V)

แสดงเมนูแก้ภาพบิดเบี้ยว

แก้ภาพบิดเบี้ยว

กดเพื่อปรับความบิดเบี้ยวของภาพที่เกิดจากการเอียงโปรเจ็กเตอร์

เมนูเสียง

เมนูปิดเสียง

ชอน

ใช้ตัวเลือกนี้เพื่อปิดเสียงชั่วคราว

- **ปิด:** เลือก "ปิด" เพื่อเปิดเสียง
- **เปิด:** เลือก "เปิด" เพื่อเปิดเสียง

หมายเหตุ:

- ฟังก์ชัน "ชอน" มีผลกับทั้งระดับเสียงภายในและลำโพงภายนอก
- เมื่อเชื่อมต่อลำโพงภายนอก ลำโพงภายในจะถูกปิดเสียงโดยอัตโนมัติ

เมนูปรับระดับเสียง

ระดับเสียง

ปรับระดับเสียง

เมนูเสียงเข้า

เสียงเข้า

เลือกพอร์ตเสียงขาเข้าสำหรับแหล่งสัญญาณวิดีโอต่อไปนี้:

- **HDMI1:** เสียง 1, เสียง 2, หรือ ค่าเริ่มต้น.
- **HDMI2 / MHL:** เสียง 1, เสียง 2, หรือ ค่าเริ่มต้น.
- **VGA:** เสียง 1, และ เสียง 2.

การใช้งานโปรเจ็กเตอร์

เมนูตั้งค่า

ตั้งค่าเมนูการฉาย

การฉายภาพ

เลือกการฉายที่ต้องการระหว่างด้านหน้า ด้านหลัง บนเพดาน และด้านหลังบน

ตั้งค่าเมนูการตั้งค่าหลอดไฟ

เตือนอายุหลอด

เลือกฟังก์ชันนี้เพื่อแสดง หรือซ่อนข้อความเตือน เมื่อข้อความเปลี่ยน หลอดแสดงขึ้น ข้อความจะปรากฏเป็นเวลา 30 ชั่วโมงก่อนถึงเวลาเปลี่ยนหลอดที่แนะนำ

ลบชั่วโมงหลอดภาพ

รีเซ็ตตัวนับชั่วโมงการใช้งานหลอด หลังจากการเปลี่ยนหลอด

ตั้งค่าเมนูการตั้งค่าแผ่นกรอง

ชั่วโมงการใช้แผ่นกรอง

แสดงเวลาตัวกรอง

ติดตั้งแผ่นกรองสำรอง

ตั้งการตั้งค่าข้อความเตือน

- **ใช่:** แสดงข้อความเตือนหลังจากที่ใช้ไป 500 ชั่วโมง

หมายเหตุ: "ชั่วโมงการใช้แผ่นกรอง / การเตือนแผ่นกรอง / เริ่มนับเวลาแผ่นกรองใหม่" จะแสดงเฉพาะเมื่อ "ติดตั้งแผ่นกรองสำรอง" เป็น "ใช่"

- **ไม่ใช่:** ปิดข้อความเตือน

การเตือนแผ่นกรอง

เลือกฟังก์ชันนี้เพื่อแสดง หรือซ่อนข้อความเตือน เมื่อข้อความการเปลี่ยนตัวกรองแสดงขึ้น ตัวเลือกที่ใช้ได้ประกอบด้วย ปิด, 300 ชม, 500 ชม, 800 ชม และ 1000 ชม

เริ่มนับเวลาแผ่นกรองใหม่

รีเซ็ตตัวนับเวลาตัวกรองฝุ่น หลังจากที่ใช้เปลี่ยนหรือทำความสะอาดตัวกรองฝุ่น

ตั้งค่าเมนูเปิดปิดเครื่อง

ระบบเปิดเครื่องด่วน

เลือก "เปิด" เพื่อเปิดใช้งานโหมดเปิดเครื่องด่วน โปรเจ็กเตอร์จะเปิดอัตโนมัติ เมื่อไฟ AC เข้า โดยไม่ต้องกดปุ่ม "เพาเวอร์" ที่ปุ่มกดบนโปรเจ็กเตอร์หรือบนรีโมทคอนโทรล

เปิดเครื่องพร้อมสัญญาณภาพ

เลือก "เปิด" เพื่อเปิดใช้งานโหมดสัญญาณเปิดเครื่อง โปรเจ็กเตอร์จะเปิดอัตโนมัติ เมื่อระบบตรวจพบสัญญาณ โดยไม่ต้องกดปุ่ม "เพาเวอร์" ที่ปุ่มกดบนโปรเจ็กเตอร์หรือบนรีโมทคอนโทรล

หมายเหตุ: หากตัวเลือก "เปิดเครื่องพร้อมสัญญาณภาพ" เปลี่ยนเป็น "เปิด" การสิ้นเปลืองพลังงานของโปรเจ็กเตอร์ในโหมดสแตนด์บายจะมากกว่า 3W

ปิดอัตโนมัติ (นาท)

ตั้งค่าช่วงเวลาการนับถอยหลัง ตัวตั้งเวลานับถอยหลังจะเริ่มขึ้น เมื่อไม่มีสัญญาณถูกส่งไปยังโปรเจคเตอร์ โปรเจคเตอร์จะปิดเครื่องโดยอัตโนมัติ เมื่อการนับถอยหลังเสร็จสิ้น (ในหน่วยนาท)

การใช้งานโปรเจ็กเตอร์

ตั้งเวลาปิด (นาทีย)

กำหนดค่าตั้งเวลาปิด

- **ตั้งเวลาปิด (นาทีย):** ตั้งค่าช่วงเวลาการนับถอยหลังตั้งเวลานับถอยหลังจะเริ่มทำงาน โดยที่มีหรือไม่มีสัญญาณส่งไปยังโปรเจคเตอร์โปรเจคเตอร์จะปิดเครื่องโดยอัตโนมัติ เมื่อการนับถอยหลังเสร็จสิ้น (ในหน่วยนาทีย)
หมายเหตุ: ตัวตั้งเวลาปิดจะรีเซ็ตทุกครั้งเมื่อปิดโปรเจ็กเตอร์
- **Always on:** ตรวจสอบเพื่อตั้งค่าเวลาปิดเป็นเปิดตลอด

การฟื้นฟูตัวอย่างรวดเร็ว

ตั้งการตั้งค่าการฟื้นฟูตัวอย่างรวดเร็ว

- **ปิด:** พัดลมของระบบระบายความร้อนจะเริ่มทำงานหลังจาก 10 วินาทีเมื่อผู้ใช้งานปิดการใช้โปรเจ็กเตอร์
- **เปิด:** ถ้าโปรเจ็กเตอร์ถูกปิดโดยบังเอิญ คุณสมบัตินี้จะยอมให้เครื่องโปรเจ็กเตอร์เปิดการทำงานใหม่อีกครั้ง ถ้าหากเลือกภายในช่วงระยะเวลา 100 วินาที

โหมดพลังงาน(สแตนด์บาย)

ตั้งการตั้งค่าโหมดพลังงาน

- **แอกทีฟ:** เลือก "แอกทีฟ" เพื่อกลับไปสแตนด์บายปกติ
- **Eco.:** เลือก "Eco." เพื่อประหยัดการสิ้นเปลืองพลังงาน < 0.5W

หมายเหตุ: พัดลมจะยังคงทำงานในโหมดสแตนด์บายหากเปิดใช้งาน "เปิดเครื่องพร้อมสัญญาณภาพ"

การใช้ไฟผ่าน USB

กำหนดการตั้งค่าพลังงาน USB

- **ปิด:** ปิดฟังก์ชันพลังงาน USB
- **เปิด:** โปรเจคเตอร์จะเปิดเครื่องเสมอเมื่อเชื่อมต่อแหล่งพลังงาน USB
- **อัตโนมัติ:** โปรเจคเตอร์จะเปิดเครื่องโดยอัตโนมัติเมื่อเชื่อมต่อแหล่งพลังงาน USB

เมนูการตั้งค่าการรักษาความปลอดภัย

ระบบป้องกัน

เปิดการใช้งานฟังก์ชันนี้เพื่อให้ระบบขอรหัสผ่านก่อนเริ่มการใช้งานโปรเจคเตอร์

- **ปิด:** เลือก "ปิด" เพื่อให้สามารถเปิดโปรเจคเตอร์ได้โดยไม่ต้องตรวจสอบรหัสผ่าน
- **เปิด:** เลือก "เปิด" เพื่อใช้การตรวจสอบด้านความปลอดภัย เมื่อเปิดโปรเจ็กเตอร์

ตั้งเวลาป้องกัน

สามารถเลือกฟังก์ชันเวลา (เดือน/วัน/ชั่วโมง) เพื่อตั้งค่าจำนวนชั่วโมงที่สามารถใช้โปรเจ็กเตอร์ เมื่อเวลานี้ผ่านไป คุณจะถูกขอให้ใส่รหัสผ่านของคุณอีกครั้ง

เปลี่ยนรหัสผ่าน

ใช้เพื่อตั้งค่าหรือแก้ไขรหัสผ่านที่แจ้งเตือนเมื่อเปิดโปรเจ็กเตอร์

การใช้งานโปรเจ็กเตอร์

เมนู HDMI link settings

หมายเหตุ:

- เมื่อคุณเชื่อมต่ออุปกรณ์ที่เข้ากันกับ HDMI CEC เข้ากับโปรเจ็กเตอร์ด้วยสายเคเบิล HDMI คุณสามารถควบคุมอุปกรณ์เหล่านั้นโดยเปิดเครื่อง หรือปิดเครื่องพร้อมกัน โดยใช้คุณสมบัติการควบคุม HDMI Link บน OSD ของโปรเจ็กเตอร์ ซึ่งจะช่วยให้อุปกรณ์หนึ่งเครื่องหรือหลายเครื่องในกลุ่มสามารถเปิดหรือปิดผ่านคุณลักษณะ HDMI Link ได้ในการกำหนดค่าทั่วไป เครื่องเล่น DVD ของคุณอาจเชื่อมต่อกับโปรเจ็กเตอร์ผ่านเครื่องขยายเสียงหรือระบบโฮมเธียเตอร์

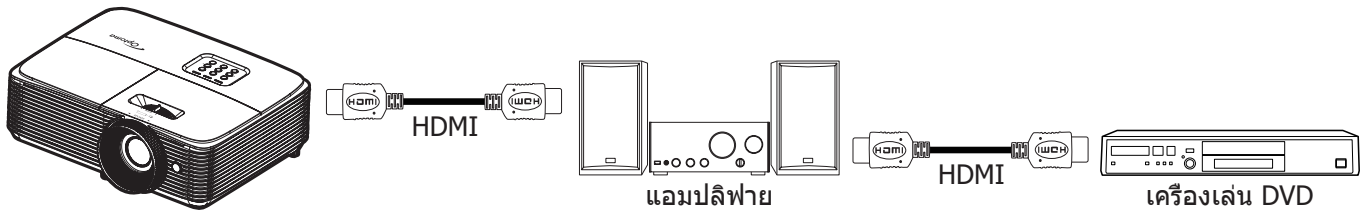

HDMI Link

เปิดทำงาน/ปิดทำงานฟังก์ชัน HDMI Link ตัวเลือก Inclusive TV, Power on Link และ Power off Link จะใช้ได้เฉพาะเมื่อการตั้งค่านี้ถูกตั้งค่าเป็น "เปิด" เท่านั้น

Inclusive of TV

ตั้งค่าเป็น "ใช่" ทั้ง TV และโปรเจ็กเตอร์จะปิดพร้อมกันโดยอัตโนมัติ เพื่อป้องกันไม่ให้อุปกรณ์ทั้งคู่ปิดพร้อมกัน ให้ตั้งค่าการตั้งค่าเป็น "ไม่ใช่"

Power On Link

เปิด CEC ตามคำสั่ง

- **Mutual:** ทั้งโปรเจ็กเตอร์และอุปกรณ์ CEC จะเปิดเครื่องพร้อมกัน
- **PJ->Device:** อุปกรณ์ CEC จะเปิดเครื่องเฉพาะหลังจากที่โปรเจ็กเตอร์เปิดเครื่องเท่านั้น
- **Device->PJ:** โปรเจ็กเตอร์จะเปิดเครื่องเฉพาะหลังจากที่อุปกรณ์ CEC เปิดเครื่องเท่านั้น

Power Off Link

เปิดใช้งานฟังก์ชันนี้เพื่อที่ทั้ง HDMI Link และโปรเจ็กเตอร์จะปิดพร้อมกันโดยอัตโนมัติ

ตั้งค่าเมนูรูปแบบการทดสอบ

รูปแบบการทดสอบ

เลือกรูปแบบการทดสอบจากตารางสีเขียว ตารางสีแดงม่วง ตารางสีขาว หรือปิดใช้งานฟังก์ชันนี้ (ปิด)

ตั้งค่าเมนูการตั้งค่านีโมท

การทำงานของ IR

ตั้งการตั้งค่าการทำงานของ IR

- **เปิด:** เลือก "เปิด", โปรเจ็กเตอร์สามารถถูกสั่งการโดยรีโมทคอนโทรลจากตัวรับสัญญาณ IR ด้านบน
- **ปิด:** เลือก "ปิด" ไม่สามารถสั่งการโปรเจ็กเตอร์ได้ด้วยรีโมทคอนโทรล คุณสามารถใช้ปุ่มกดได้ โดยเลือก "ปิด"

ผู้ใช้1/ ผู้ใช้2/ ผู้ใช้3

กำหนดฟังก์ชันเริ่มต้นสำหรับ ผู้ใช้1, ผู้ใช้2, หรือ ผู้ใช้3 ระหว่าง HDMI2, รูปแบบการทดสอบ, ความสว่าง, คอนทราสต์, ตั้งเวลาปิด, เทียบสี, อุณหภูมิสี, Gamma, การฉายภาพ, การปรับค่าหลอด, ชุม, ค้าง และ MHL

การใช้งานโปรเจกเตอร์

ตั้งค่าเมนู ID โปรเจกเตอร์

ID โปรเจกเตอร์

ID คำสั่งสามารถถูกตั้งค่าโดยเมนู (ช่วง 0-99) และอนุญาตให้ผู้ใช้ควบคุมโปรเจกเตอร์แต่ละตัวได้โดยคำสั่ง RS232

ตั้งค่าเมนูตัวเลือก

เลือกภาษา

ตั้งค่าเมนูตัวเลือกเลือกเมนู OSD หลายภาษาระหว่าง English, German, French, Italian, Spanish, Portuguese, Polish, Dutch, Swedish, Norwegian/Danish, Finnish, Greek, traditional Chinese, simplified Chinese, Japanese, Korean, Russian, Hungarian, Czechoslovak, Arabic, Thai, Turkish, Farsi, Vietnamese, Indonesian, Romanian, และ Slovakian

การตั้งค่าเมนู

ตั้งค่าตำแหน่งเมนูบนหน้าจอและกำหนดค่าการตั้งค่าตัวตั้งเวลาของเมนู

- **ตำแหน่งเมนู:** เลือกตำแหน่งเมนูบนหน้าจอแสดงผล
- **ตั้งเวลาเมนู:** เลือกระยะเวลาที่เมนู OSD จะสามารถมองเห็นได้บนหน้าจอ

แหล่งอัตโนมัติ

หากคุณกำหนดตัวเลือกนี้เป็น "เปิด" และกดปุ่ม  บนแผงปุ่มกดที่โปรเจคเตอร์หรือปุ่ม **แหล่งสัญญาณ** บนรีโมทคอนโทรล จากนั้นระบบจะเลือกแหล่งสัญญาณขาเข้ารายการถัดไปที่สามารถใช้ได้โดยอัตโนมัติ ตั้งค่าเป็น "ปิด" เพื่อปิดฟังก์ชันแหล่งสัญญาณอัตโนมัติ

แหล่งสัญญาณเข้า

เลือกแหล่งสัญญาณเข้าระหว่าง HDMI1, HDMI2 / MHL, และ VGA

กำหนดชื่อสัญญาณภาพ

ใช้เพื่อแก้ไขชื่อฟังก์ชันสัญญาณเข้าเพื่อการบ่งชี้ที่ง่ายขึ้น ตัวเลือกที่ใช้ได้ประกอบด้วย HDMI1, HDMI2 / MHL, และ VGA

พื้นที่สูง

เมื่อ "เปิด" ถูกเลือก พัดลมจะหมุนเร็วขึ้น คุณสมบัตินี้มีประโยชน์เมื่ออยู่ในพื้นที่ที่มีระดับสูง ซึ่งมีอากาศเบาบาง

Display Mode Lock

เลือก "เปิด" หรือ "ปิด" เพื่อล็อกหรือปลดล็อกการปรับเปลี่ยนการตั้งค่าโหมดแสดงผล

ล็อกปุ่ม

เมื่อฟังก์ชันล็อกปุ่มกดเป็น "เปิด" ปุ่มกดจะถูกล็อก อย่างไรก็ตามโปรเจคเตอร์ยังสามารถทำงานได้ด้วยรีโมทคอนโทรล คุณสามารถใช้ปุ่มกดใดใหม่ โดยเลือก "ปิด"

ซ่อนข้อมูล

เปิดการใช้งานฟังก์ชันนี้เพื่อซ่อนข้อความข้อมูล

- **ปิด:** เลือก "ปิด" เพื่อแสดงข้อความ "ค้นหา"
- **เปิด:** เลือก "เปิด" เพื่อซ่อนข้อความข้อมูล

โลโก้

ใช้ฟังก์ชันนี้เพื่อตั้งค่าหน้าจอเริ่มต้นที่ต้องการ หากมีการเปลี่ยนแปลง จะมีผลในครั้งถัดไปที่โปรเจคเตอร์เปิด

- **ค่าเริ่มต้น:** หน้าจอเริ่มต้นมาตรฐาน
- **ปกติ:** โลโก้จะไม่แสดงบนหน้าจอเมื่อเปิดเครื่อง
- **ผู้ใช้:** ใช้ภาพที่เก็บไว้เป็นหน้าจอเริ่มต้น

สีพื้น

ใช้ฟังก์ชันนี้เพื่อแสดงหน้าจอสีน้ำเงิน, แดง, เขียว, เทา, ไม่มีสี, หรือโลโก้เมื่อไม่มีสัญญาณใดๆ

หมายเหตุ: หากตั้งค่าสีพื้นหลังเป็น "ไม่มี" จากนั้นสีพื้นหลังจะเปลี่ยนเป็นสีดำ

การใช้งานโปรเจ็กเตอร์

ตั้งเมนูรีเซ็ต

Reset OSD

กลับไปสู่การตั้งค่าจากโรงงานสำหรับการตั้งค่าเมนู OSD

Reset to Default

กลับไปทำการตั้งค่าจากโรงงานสำหรับการตั้งค่าเมนูตั้งค่า

เมนูข้อมูล

เมนูข้อมูล

ดูข้อมูลโปรเจ็กเตอร์ที่แสดงไว้ด้านล่าง:

- Regulatory
- Serial Number
- แหล่งสัญญาณ
- ความละเอียด
- อัตราการรีเฟรช
- โหมดการแสดงผล
- โหมดพลังงาน(สแตนด์บาย)
- ชั่วโมงหลอด
- โหมดความสว่าง
- เวอร์ชันเฟิร์มแวร์

การบำรุงรักษา

การเปลี่ยนหลอด

โปรดเจดเตอร์ตรวจจับอายุหลอดโดยอัตโนมัติ เมื่ออายุหลอดใกล้จะหมด ข้อความแจ้งเตือนจะปรากฏขึ้นบนหน้าจอ

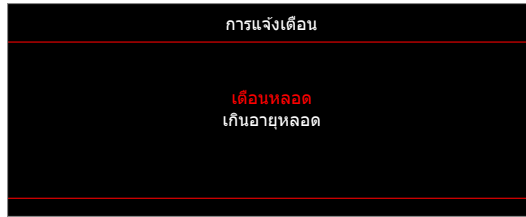

เมื่อคุณเห็นข้อความนี้ โปรดติดต่อตัวแทนจำหน่ายหรือศูนย์บริการในประเทศของคุณเพื่อเปลี่ยนหลอดโดยเร็วที่สุดเท่าที่จะเป็นไปได้ ต้องแน่ใจว่าโปรดเจดเตอร์เย็นลงเป็นเวลาอย่างน้อย 30 นาทีก่อนที่จะเปลี่ยนหลอดไฟ



การแจ้งเตือน: หากติดตั้งบนเพดาน โปรดใช้ความระมัดระวังเมื่อเปิดแผงสำหรับเปลี่ยนหลอด แนะนำให้สวมแว่นตาเพื่อความปลอดภัยถ้าจะเปลี่ยนหลอดเมื่อติดตั้งบนเพดาน ต้องใช้ความระมัดระวังเพื่อป้องกันไม่ให้ชิ้นส่วนที่หลวมหล่นออกมาจากโปรดเจดเตอร์



การแจ้งเตือน: ฝาครอบหลอดร้อน! ปล่อยให้เย็นลงก่อนที่จะเปลี่ยนหลอด!



การแจ้งเตือน: เพื่อลดความเสี่ยงของการบาดเจ็บส่วนตัว อย่าทำชุดหลอดหล่นหรือจับหลอดไฟ หลอดอาจแตกและทำให้เกิดการบาดเจ็บได้ถ้าทำหล่น

การบำรุงรักษา

การเปลี่ยนหลอด (ต่อ)

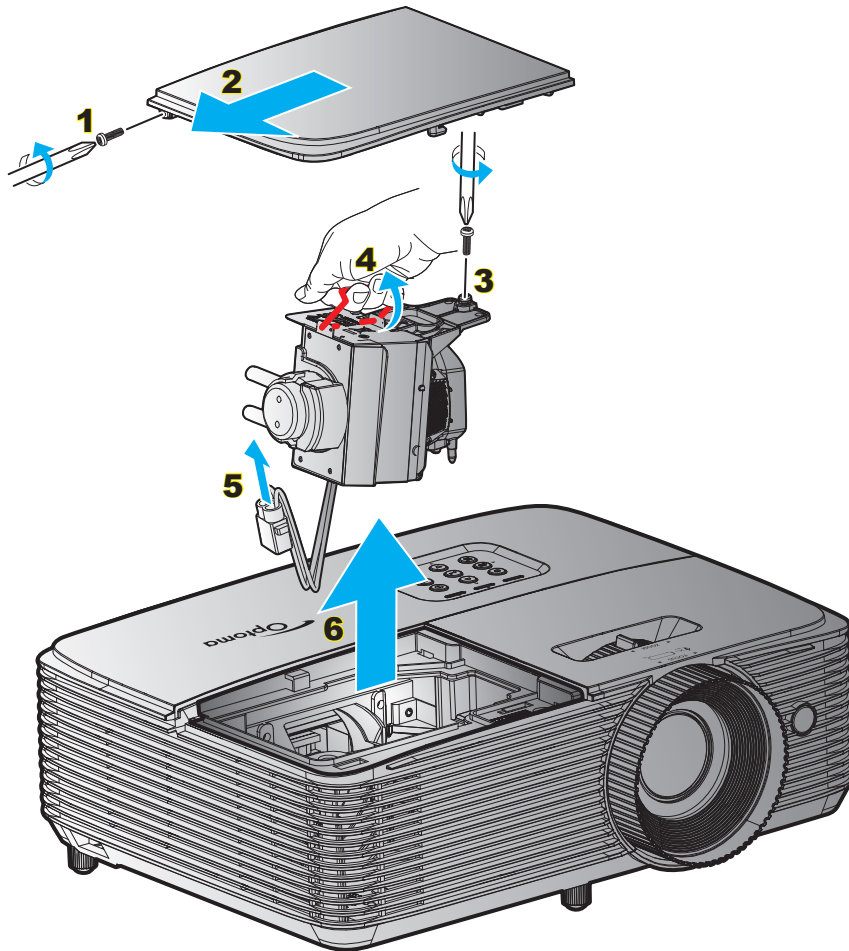

ขั้นตอน:

1. ปิดการจ่ายไฟไปยังโปรเจคเตอร์โดยกดปุ่ม "U" บนรีโมทคอนโทรลหรือที่ปุ่มกดบนโปรเจคเตอร์
2. ปล่อยให้โปรเจคเตอร์เย็นลงอย่างน้อย 30 นาที
3. ถอดสายเพาเวอร์ออก
4. ไขสกรูบนฝาปิดออก **1**
5. ถอดฝาครอบออก **2**
6. ไขสกรูบนชุดหลอดออก **3**
7. ยกที่จับหลอดขึ้น **4**
8. ถอดสายหลอดไฟออก **5**
9. ถอดโมดูลหลอดไฟออกอย่างระมัดระวัง **6**
10. ในการใส่ชุดหลอดกลับคืน ให้ทำขั้นตอนก่อนหน้าในลำดับย้อนกลับ
11. เปิดเครื่องโปรเจคเตอร์และรีเซ็ตตัวจับเวลาหลอดไฟ
12. ลบชั่วโมงหลอดภาพ: (i) กด "เมนู" → (ii) เลือก "ตั้งค่า" → (iii) เลือก "การปรับค่าหลอด" → (iv) เลือก "ลบชั่วโมงหลอดภาพ" → (v) เลือก "ใช่"

หมายเหตุ:

- ไม่สามารถถอดสกรูบนฝาครอบหลอดและตัวหลอดได้
- โปรเจคเตอร์ไม่สามารถ เปิดเครื่องได้ ถ้าไม่ใส่ ฝาปิดหลอดกลับเข้า ไปในโปรเจคเตอร์
- อย่าสัมผัสบริเวณกระจกของหลอดไฟ น้ำมันทามือสามารถทำให้หลอดไฟแตกได้ ใช้ผ้าแห้งในการทำความสะอาดชุดหลอดถ้าโดนโดยไม่ตั้งใจ

การบำรุงรักษา

การติดตั้งและการทำความสะอาดตัวกรองฝุ่น

การติดตั้งตัวกรองฝุ่น

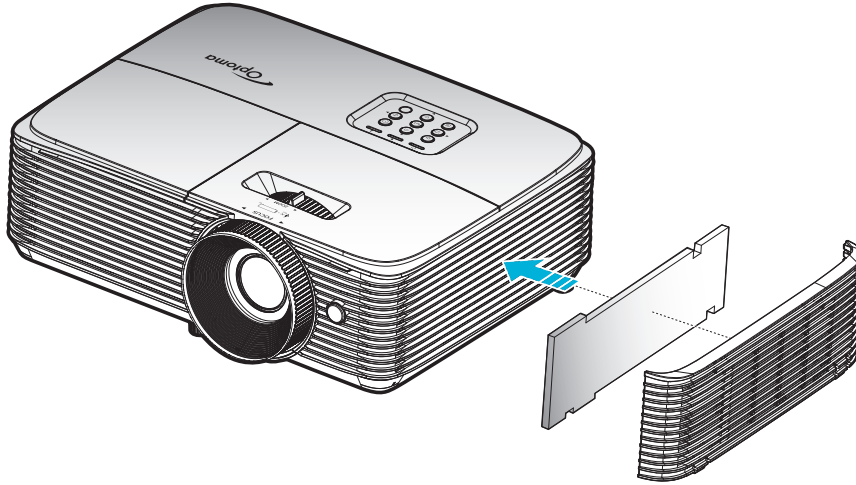

หมายเหตุ: ตัวกรองฝุ่นจำเป็น/มีให้เฉพาะในภูมิภาคที่ได้รับการคัดเลือกแล้วว่า มีฝุ่นมาก

การทำความสะอาดตัวกรองฝุ่น

เราแนะนำให้ทำความสะอาดตัวกรองฝุ่นทุกสามเดือน ทำความสะอาดบ่อยขึ้นถ้าใช้โปรเจคเตอร์ในสภาพแวดล้อมที่มีฝุ่น

ขั้นตอน:

1. ปิดการจ่ายไฟไปยังโปรเจคเตอร์โดยกดปุ่ม "U" บนรีโมทคอนโทรล หรือที่ปุ่มกดบนโปรเจคเตอร์
2. ถอดสายเพาเวอร์ออก
3. ถอดตัวกรองฝุ่นออกอย่างระมัดระวัง **1**
4. ทำความสะอาดหรือเปลี่ยนแผ่นกรองฝุ่น **2**
5. ในการติดตั้งตัวกรองฝุ่น ให้ทำขั้นตอนก่อนหน้ากลับกัน

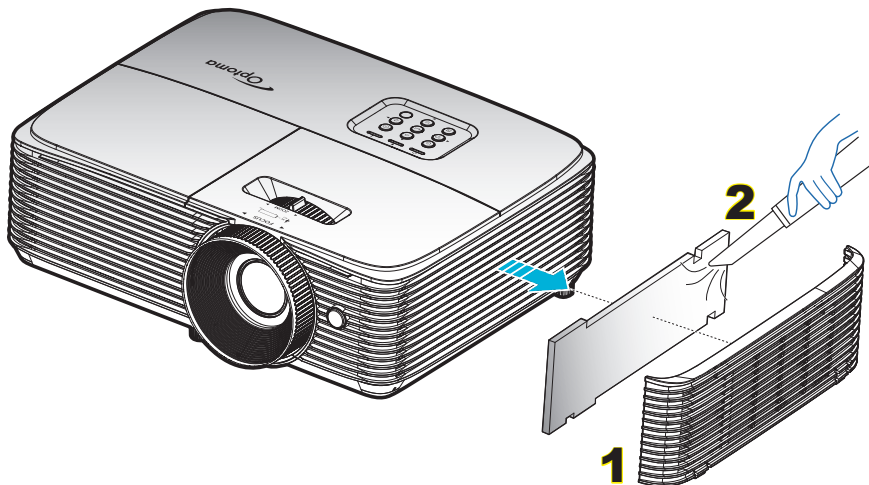

ข้อมูลเพิ่มเติม

ความละเอียดที่ใช้งานได้

HDMI 1.4 สำหรับ HDMI 2

B0/เวลาที่ตั้งขึ้น	B0/เวลามาตรฐาน	B0/เวลาอย่างละเอียด	B1/โหมดวิดีโอ	B1/เวลาอย่างละเอียด
720 x 400 @ 70Hz	1280 x 720 @ 60Hz	เวลาที่แท้จริง:	720 x 480i @ 60Hz	1280 x 720p @ 60Hz
640 x 480 @ 60Hz	1280 x 800 @ 60Hz	1080p: 1920 x 1080 @ 60Hz	720 x 576i @ 50Hz	1366 x 768 @ 60Hz
640 x 480 @ 67Hz	1280 x 1024 @ 60Hz		720 x 480p @ 60Hz	1920 x 1080p @ 120Hz
640 x 480 @ 72Hz	1400 x 1050 @ 60Hz		720 x 576p @ 60Hz	3840 x 2160 @ 30Hz
640 x 480 @ 75Hz	1600 x 1200 @ 60Hz		1280 x 720p @ 50Hz	
800 x 600 @ 56Hz	1440 x 900 @ 60Hz		1280 x 720p @ 60Hz	
800 x 600 @ 60Hz	1280 x 720 @ 120Hz		1920 x 1080i @ 50Hz	
800 x 600 @ 72Hz	1024 x 768 @ 120Hz		1920 x 1080i @ 60Hz	
800 x 600 @ 75Hz			1920 x 1080p @ 50Hz	
832 x 624 @ 75Hz			1920 x 1080p @ 60Hz	
1024 x 768 @ 60Hz			1920 x 1080p @ 24Hz	
1024 x 768 @ 70Hz			1920 x 1080p @ 25Hz	
1024 x 768 @ 75Hz			1920 x 1080p @ 30Hz	
1280 x 1024 @ 75Hz			640 x 480p @ 60Hz	
1152 x 870 @ 75Hz			720 x 480p @ 60Hz	
			720 x 576p @ 50Hz	
			720 x 480i @ 60Hz	
			2880 x 480i @ 60Hz	
			1440 x 480p @ 60Hz	
			2880 x 576i @ 50Hz	
			1440 x 576p @ 50Hz	
			1440 x 576i @ 50Hz	

HDMI 2.0 สำหรับ HDMI 1

B0/เวลาที่ตั้งขึ้น	B0/เวลามาตรฐาน	B0/เวลาอย่างละเอียด	B1/โหมดวิดีโอ	B1/เวลาอย่างละเอียด
720 x 400 @ 70Hz	1280 x 720 @ 60Hz	เวลาที่แท้จริง:	720 x 480i @ 60Hz	3840 x 2160 @ 60Hz
640 x 480 @ 60Hz	1280 x 800 @ 60Hz	1080p: 1920 x 1080 @ 60Hz	720 x 576i @ 50Hz	1920 x 1080p @ 120Hz
640 x 480 @ 67Hz	1280 x 1024 @ 60Hz		720 x 480p @ 60Hz	
640 x 480 @ 72Hz	1400 x 1050 @ 60Hz		720 x 576p @ 50Hz	
640 x 480 @ 75Hz	1600 x 1200 @ 60Hz		1280 x 720p @ 50Hz	
800 x 600 @ 56Hz	1440 x 900 @ 60Hz		1280 x 720p @ 60Hz	
800 x 600 @ 60Hz	1280 x 720 @ 120Hz		1920 x 1080i @ 50Hz	
800 x 600 @ 72Hz	1024 x 768 @ 120Hz		1920 x 1080i @ 60Hz	
800 x 600 @ 75Hz			1920 x 1080p @ 50Hz	
832 x 624 @ 75Hz			1920 x 1080p @ 60Hz	
1024 x 768 @ 60Hz			1920 x 1080p @ 24Hz	
1024 x 768 @ 70Hz			1920 x 1080p @ 25Hz	
1024 x 768 @ 75Hz			1920 x 1080p @ 30Hz	
1280 x 1024 @ 75Hz			640 x 480p @ 60Hz	
1152 x 870 @ 75Hz			720 x 480p @ 60Hz	
			720 x 576p @ 50Hz	
			720 x 480i @ 60Hz	
			2880 x 480i @ 60Hz	
			1440 x 480p @ 60Hz	

ข้อมูลเพิ่มเติม

B0/เวลาที่ตั้งขึ้น	B0/เวลามาตรฐาน	B0/เวลาอย่างละเอียด	B1/โหมดวิดีโอ	B1/เวลาอย่างละเอียด
			2880 x 576i @ 50Hz	
			1440 x 576p @ 50Hz	
			1440 x 576i @ 50Hz	
			3840 x 2160p @ 24Hz	
			3840 x 2160p @ 25Hz	
			3840 x 2160p @ 30Hz	
			3840 x 2160p @ 50Hz	
			3840 x 2160p @ 60Hz	
			4096 x 2160p @ 24Hz	
			4096 x 2160p @ 25Hz	
			4096 x 2160p @ 30Hz	
			4096 x 2160p @ 50Hz	
			4096 x 2160p @ 60Hz	

ความเข้ากันได้ของวิดีโอ 3D ของจริง

ความละเอียดอินพุต	HDMI 1.4a อินพุต 3D	เวลาอินพุต		
		1280 x 720p @ 50Hz	บนและล่าง	
		1280 x 720p @ 60Hz	บนและล่าง	
		1280 x 720p @ 50Hz	การรวมเฟรม	
		1280 x 720p @ 60Hz	การรวมเฟรม	
		1920 x 1080i @ 50Hz	เคียงข้างกัน (ครึ่ง)	
		1920 x 1080i @ 60Hz	เคียงข้างกัน (ครึ่ง)	
		1920 x 1080p @ 24Hz	บนและล่าง	
		1920 x 1080p @ 24Hz	การรวมเฟรม	
ความละเอียดอินพุต	HDMI 1.3	1920 x 1080i @ 50Hz	เคียงข้างกัน (ครึ่ง)	โหมด SBS เปิดอยู่
		1920 x 1080i @ 60Hz		
		1280 x 720p @ 50Hz		
		1280 x 720p @ 60Hz		
		800 x 600 @ 60Hz		
		1024 x 768 @ 60Hz		
		1280 x 800 @ 60Hz		
		1920 x 1080i @ 50Hz		
	1920 x 1080i @ 60Hz			
	1280 x 720p @ 50Hz	บนและล่าง	โหมด TAB เปิดอยู่	
	1280 x 720P @ 60Hz			
	800 x 600 @ 60Hz			
	1024 x 768 @ 60Hz			
	1280 x 800 @ 60Hz			
	480i			HQFS

หมายเหตุ:

- หากอินพุต 3D เป็น 1080p@24Hz DMD ควรจะเล่นซ้ำด้วยปริพันธ์หลายชั้นด้วยโหมด 3D
- สนับสนุนการเล่น NVIDIA 3DTV หากไม่มีค่าธรรมเนียมสิทธิบัตรจาก Optoma
- 1080i@25Hz and 720p@50Hz จะรันใน 100Hz; 1080p@24Hz จะรันใน 144Hz; ไทม์มิง 3D อื่น ๆ จะรันใน 120Hz

ข้อมูลเพิ่มเติม

ขนาดภาพและระยะห่างของโปรเจ็กเตอร์

ขนาดความยาว ทแยงมุมของหน้าจอ (16:9)		ขนาดหน้าจอ (W x H)				ระยะห่างการฉาย (D)				ออฟเซต (Hd)	
		ความกว้าง		ความสูง		ไวด์		เทเล			
(ม.)	(นิ้ว)	(ม.)	(นิ้ว)	(ม.)	(นิ้ว)	(ม.)	(ฟุต)	(ม.)	(ฟุต)	(ม.)	(นิ้ว)
0.762	30	0.66	26.15	0.37	14.7	0.75	2.46	0.97	3.18	0.06	2.36
1.016	40	0.89	34.86	0.5	19.6	1.00	3.28	1.30	4.27	0.08	3.15
1.27	50	1.11	43.58	0.62	24.5	1.24	4.07	1.62	5.31	0.10	3.94
1.524	60	1.33	52.29	0.75	29.4	1.49	4.89	1.95	6.40	0.12	4.72
1.778	70	1.55	61.01	0.87	34.3	1.74	5.71	2.27	7.45	0.14	5.51
2.032	80	1.77	69.73	1	39.2	1.99	6.53	2.60	8.53	0.16	6.30
2.286	90	1.99	78.44	1.12	44.1	2.24	7.35	2.92	9.58	0.18	7.09
2.54	100	2.21	87.16	1.25	49	2.49	8.17	3.25	10.66	0.19	7.48
2.794	110	2.44	95.87	1.37	53.9	2.74	8.99	3.57	11.71	0.22	8.66
3.048	120	2.66	104.59	1.49	58.8	2.99	9.81	3.90	12.80	0.24	9.45
3.302	130	2.88	113.30	1.62	63.7	3.23	10.60	4.22	13.85	0.26	10.24
3.556	140	3.10	122.02	1.74	68.6	3.48	11.42	4.55	14.93	0.28	11.02
3.81	150	3.32	130.74	1.87	73.5	3.73	12.24	4.87	15.98	0.30	11.81
4.064	160	3.54	139.45	1.99	78.4	3.98	13.06	5.20	17.06	0.32	12.60
4.318	170	3.76	148.17	2.12	83.3	4.23	13.88	5.52	18.11	0.34	13.39
4.572	180	3.98	156.88	2.24	88.2	4.48	14.70	5.85	19.19	0.36	14.17
4.826	190	4.21	165.60	2.37	93.1	4.73	15.52	6.17	20.24	0.37	14.57
5.08	200	4.43	174.32	2.49	98.1	4.98	16.34	6.50	21.33	0.40	15.75
5.334	210	4.65	183.03	2.62	103	5.23	17.16	6.82	22.38	0.41	16.14
5.588	220	4.87	191.75	2.74	107.9	5.47	17.95	7.14	23.43	0.44	17.32
5.842	230	5.09	200.46	2.86	112.8	5.72	18.77	7.47	24.51	0.46	18.11
6.096	240	5.31	209.18	2.99	117.7	5.97	19.59	7.79	25.56	0.48	18.90
6.35	250	5.53	217.89	3.11	122.6	6.22	20.41	8.12	26.64	0.50	19.69
6.604	260	5.76	226.61	3.24	127.5	6.47	21.23	8.44	27.69	0.52	20.47
6.858	270	5.98	235.33	3.36	132.4	6.72	22.05	8.77	28.77	0.54	21.26
7.112	280	6.20	244.04	3.49	137.3	6.97	22.87	9.09	29.82	0.55	21.65
7.366	290	6.42	252.76	3.61	142.2	7.22	23.69	9.42	30.91	0.58	22.83
7.62	300	6.64	261.47	3.74	147.1	7.46	24.48	9.74	31.96	0.59	23.23

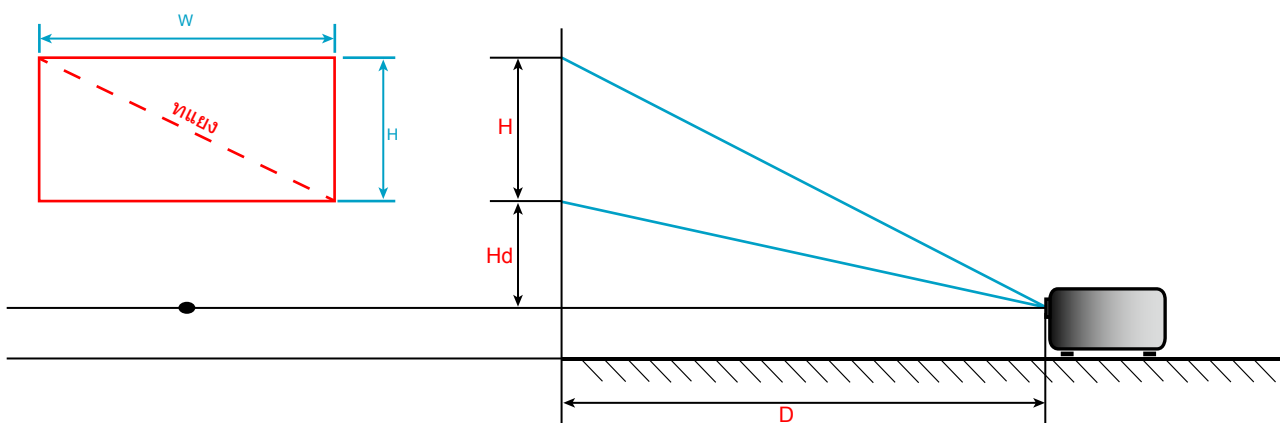

ข้อมูลเพิ่มเติม

ขนาดของเครื่องโปรเจคเตอร์และการติดตั้งกับเพดาน

1. เพื่อป้องกันความเสียหายต่อโปรเจคเตอร์ของคุณ โปรดใช้ชุดยึดเพดาน Optoma
2. ถ้าคุณต้องการใช้ชุดติดตั้งบนเพดานของบริษัทอื่น โปรดตรวจสอบให้แน่ใจว่าสกรูที่ใช้ยึดกับโปรเจคเตอร์ ตรงตามข้อมูลจำเพาะต่อไปนี้:
 - ชนิดสกรู: M4*3
 - ความยาวสกรูต่ำสุด: 10 มม.

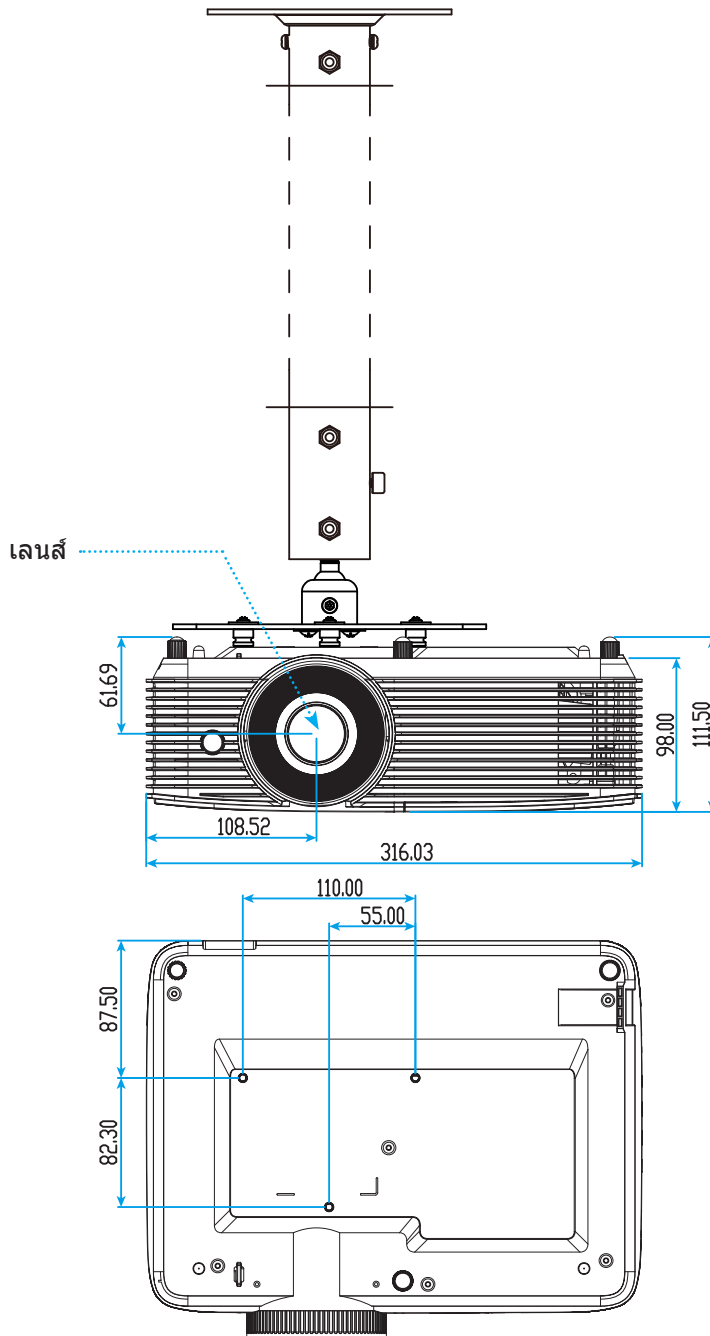

หน่วย: มม.

หมายเหตุ: โปรดทราบว่า ความเสียหายที่เกิดจากการติดตั้งที่ไม่ถูกต้อง จะทำให้การรับประกันใช้ไม่ได้



คำเตือน:

- ถ้าคุณซื้อชุดยึดเพดานจากบริษัทอื่น โปรดมั่นใจว่าใช้ขนาดสกรูที่ถูกต้อง ขนาดสกรูจะแตกต่างกันไป ขึ้นอยู่กับความหนาของแผ่นโลหะยึด
- ให้แน่ใจว่าได้เว้นช่องว่างอย่างน้อย 10 ซม. ระหว่างเพดานและส่วนล่างของโปรเจคเตอร์
- หลีกเลี่ยงการติดตั้ง โปรเจคเตอร์ใกล้แหล่งกำเนิดความร้อน





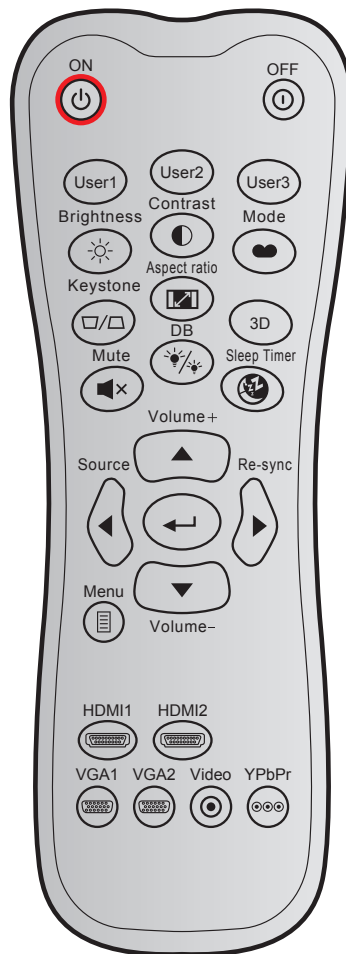







ข้อมูลเพิ่มเติม

รีโมทคอนโทรลอินฟราเรด 1 โค้ด



ปุ่ม	รหัสดำเนินการ	รหัสที่กำหนดเอง			รหัสข้อมูล	คำอธิบายปุ่มการพิมพ์	คำอธิบาย
		ไบต์ 1	ไบต์ 2	ไบต์ 3			
เปิดเครื่อง		32	CD	02	ON	กดเพื่อเปิดโปรเจคเตอร์	
ปิดเครื่อง		32	CD	2E	OFF	กดเพื่อปิดโปรเจคเตอร์	
ผู้ใช้ 1		32	CD	36	ผู้ใช้1	ปุ่มที่ผู้ใช้กำหนด โปรตดูหน้า 36 เพื่อตั้งค่า	
ผู้ใช้ 2		32	CD	65	ผู้ใช้2		
ผู้ใช้ 3		32	CD	66	ผู้ใช้3		
ความสว่าง		32	CD	41	ความสว่าง	ปรับความสว่างของภาพ	
คอนทราสต์		32	CD	42	คอนทราสต์	ควบคุมระดับความแตกต่างระหว่างส่วนที่สว่างที่สุดและมืดที่สุดของภาพ	
โหมดการแสดงผลภาพ		32	CD	05	โหมด	เลือกโหมดการแสดงผลสำหรับการตั้งค่าที่เหมาะสมที่สุดสำหรับการใช้งานต่างๆ โปรตดูหน้า 29	
แก้ภาพบิดเบี้ยว		32	CD	07	แก้ภาพบิดเบี้ยว	ปรับความบิดเบี้ยวของภาพที่เกิดจากการเอียงโปรเจคเตอร์	
สัดส่วนภาพ		32	CD	64	สัดส่วนภาพ	กดเพื่อเปลี่ยนอัตราส่วนภาพของภาพที่แสดง	
3D		32	CD	89	3D	เลือกโหมด 3D ที่ตรงกับเนื้อหา 3D ของคุณด้วยตนเอง	

ข้อมูลเพิ่มเติม

ปุ่ม	รหัสที่กำหนดเอง	รหัสข้อมูล		คำอธิบายปุ่ม การพิมพ์	คำอธิบาย	
		ไบต์ 1	ไบต์ 2			
ระดับเสียง +		32	CD	09	ระดับเสียง +	ปรับเพื่อเพิ่มเสียง
ปุ่มสี่ทิศทาง		32	CD	11	▲	ใช้ ▲, ◀, ▶, or ▼ เพื่อเลือกรายการ หรือทำการ ปรับสิ่งที่คุณเลือก
		32	CD	10	◀	
		32	CD	12	▶	
		32	CD	14	▼	
แหล่งสัญญาณ		32	CD	18	แหล่งสัญญาณ	กด "แหล่งสัญญาณ" เพื่อเลือกสัญญาณเข้า
ย้อนปุ่ม		32	CD	0F	←	ยืนยันการเลือกรายการของคุณ
ซิงค์ใหม่		32	CD	04	ซิงค์ใหม่	ซิงโครไนซ์โปรเจคเตอร์ไปยังสัญญาณเข้าโดย อัตโนมัติ
ระดับเสียง -		32	CD	0C	ระดับเสียง -	ปรับเพื่อลดเสียง
เมนู		32	CD	0E	เมนู	แสดงหรือออกจากเมนูแสดงบนหน้าจอของ โปรเจคเตอร์
HDMI 1		32	CD	16	HDMI1	กด "HDMI1" เพื่อเลือกแหล่งสัญญาณจากหัวต่อ HDMI 1
HDMI 2		32	CD	30	HDMI2	กด "HDMI2" เพื่อเลือกแหล่งสัญญาณจากหัวต่อ HDMI 2 / MHL
VGA 1		32	CD	1B	VGA1	กด "VGA1" เพื่อเลือกสัญญาณจากหัวต่อ VGA เข้า
VGA 2		32	CD	1E	VGA2	ไม่มีฟังก์ชัน
วิดีโอ		32	CD	1C	วิดีโอ	ไม่มีฟังก์ชัน
YPbPr		32	CD	17	YPbPr	ไม่มีฟังก์ชัน

ข้อมูลเพิ่มเติม

รีโมทคอนโทรลอินฟราเรด 2 โคน์ด

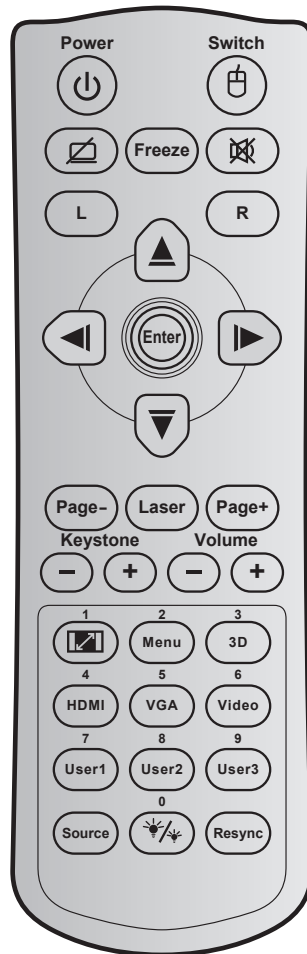

ปุ่ม	รหัสปุ่ม	คำอธิบายปุ่ม การพิมพ์	คำอธิบาย
เพาเวอร์		81	เปิด/ปิดเครื่อง
สวิทช์		3E	สวิทช์
หน้าจอว่าง / ปิดเสียง		8A	กดเพื่อซ่อน / แสดงภาพหน้าจอ และปิด / เปิดเสียง
ค้าง		8B	ค้าง
ซ่อน		92	กดเพื่อปิด / เปิดเสียงชั่วคราว
คลิกซ้ายเมาส์	L	CB	L
คลิกขวาเมาส์	R	CC	R
ปุ่มเลือก 4 ทิศทาง		C6	ลูกศรขึ้น
		C8	ลูกศรซ้าย
		C9	ลูกศรขวา
		C7	ลูกศรลง
ใส่ค่า		C5	ใส่ค่า
		CA	ใส่ค่า
หน้า -		C2	หน้า -
เลเซอร์		ไม่มี	เลเซอร์

ข้อมูลเพิ่มเติม

ปุ่ม		รหัสปุ่ม	คำอธิบายปุ่ม การพิมพ์	คำอธิบาย
หน้า +		C1	หน้า +	กดเพื่อเลื่อนหน้าขึ้น
แก้ภาพบิดเบี้ยว		85	แก้ภาพบิดเบี้ยว+	กดเพื่อปรับความบิดเบี้ยวของภาพที่เกิดจากการเอียงโปรเจกเตอร์
		84	แก้ภาพบิดเบี้ยว-	
ระดับเสียง		8C	ระดับเสียง +	กดเพื่อปรับเพิ่ม / ลดระดับเสียง
		8F	ระดับเสียง -	
สัดส่วนภาพ / 1		98	/ 1	<ul style="list-style-type: none"> กดเพื่อเปลี่ยนอัตราส่วนภาพของภาพที่แสดง ใช้เป็นปุ่มตัวเลขหมายเลข "1"
เมนู / 2		88	เมนู / 2	<ul style="list-style-type: none"> กดเพื่อแสดงหรือออกจากเมนูที่แสดงบนหน้าจอของโปรเจกเตอร์ ใช้เป็นปุ่มตัวเลขหมายเลข "2"
3D / 3		93	3D / 3	<ul style="list-style-type: none"> กดเพื่อเลือกโหมด 3 มิติ ที่ตรงกับเนื้อหา 3D ของคุณด้วยตนเอง ใช้เป็นปุ่มตัวเลขหมายเลข "3"
HDMI / 4		86	HDMI / 4	<ul style="list-style-type: none"> กดเพื่อเลือกสัญญาณ HDMI ใช้เป็นปุ่มตัวเลขหมายเลข "4"
VGA / 5		D0	VGA / 5	<ul style="list-style-type: none"> กดเพื่อเลือกสัญญาณ VGA ใช้เป็นปุ่มตัวเลขหมายเลข "5"
รีดโอ / 6		D1	รีดโอ / 6	ใช้เป็นปุ่มตัวเลขหมายเลข "6"
ผู้ใช้ 1 / 7; ผู้ใช้ 2 / 8; ผู้ใช้ 3 / 9		D2	ผู้ใช้ 1/7	<ul style="list-style-type: none"> ปุ่มที่ผู้ใช้กำหนด โปรดดูหน้า 38 เพื่อตั้งค่า. ใช้เป็นปุ่มกดตัวเลข "7", "8", และ "9" ตามลำดับ
		D3	ผู้ใช้ 2/8	
		D4	ผู้ใช้ 3/9	
แหล่งสัญญาณ		C3	แหล่งสัญญาณ	กดเพื่อเลือกสัญญาณเข้า
โหมดความสว่าง / 0		96	/ 0	<ul style="list-style-type: none"> กดเพื่อปรับความสว่างของภาพโดยอัตโนมัติ เพื่อให้ได้สมรรถนะคอนทราสต์ที่เหมาะสมที่สุด ใช้เป็นปุ่มตัวเลขหมายเลข "0"
ซิงค์ใหม่		C4	ซิงค์ใหม่	กดเพื่อซิงโครไนซ์โปรเจกเตอร์ไปยังสัญญาณเข้าโดยอัตโนมัติ

ข้อมูลเพิ่มเติม

การแก้ไขปัญหา

ถ้าคุณมีปัญหากับโปรเจคเตอร์ของคุณ โปรดดูข้อมูลต่อไปนี้ ถ้าปัญหายังคงมีอยู่ โปรดติดต่อร้านค้าปลีก หรือ ศูนย์บริการในประเทศของคุณ

ปัญหาเกี่ยวกับภาพ

- ❓ **ไม่มีภาพปรากฏบนหน้าจอ**
 - ตรวจสอบให้แน่ใจว่าสายเคเบิล และการเชื่อมต่อทั้งหมดถูกต้อง และเชื่อมต่อ ไว้อย่างแน่นหนา ตามที่อธิบายไว้ในส่วน "การติดตั้ง"
 - ตรวจสอบให้แน่ใจว่าขาของขั้วต่อไม่งอ หรือหัก
 - ตรวจสอบว่าได้ติดตั้งหลอดไฟฉายภาพอย่างมั่นคง โปรดดูที่หมวด "การเปลี่ยนหลอดไฟ"
 - ตรวจสอบให้แน่ใจว่าคุณสมบัติ "ปิดเสียง" ไม่ได้เปิดอยู่

- ❓ **ภาพไม่ไดโฟกัส**
 - ปรับโฟกัสโดยใช้วงแหวนปรับโฟกัส
 - ตรวจสอบให้แน่ใจว่าหน้าจอการฉายอยู่ระหว่างระยะทางที่ต้องการจากโปรเจคเตอร์ (โปรดดูหน้า 46)

- ❓ **ภาพถูกบีบอัดเมื่อแสดงภาพยนตร์ DVD 16:9**
 - เมื่อคุณเล่น DVD จอกว้าง หรือ DVD 16:9 โปรเจคเตอร์จะแสดงภาพที่ดีที่สุดในรูปแบบ 16:9 ที่ด้านของโปรเจคเตอร์
 - ถ้าคุณเล่นภาพยนตร์ DVD รูปแบบ LBX โปรดเปลี่ยนรูปแบบเป็น LBX ใน OSD ของโปรเจคเตอร์
 - ถ้าคุณเล่นภาพยนตร์ DVD ที่มีรูปแบบ 4:3 โปรดเปลี่ยนรูปแบบเป็น 4:3 ใน OSD ของโปรเจคเตอร์
 - โปรดตั้งค่ารูปแบบการแสดงผลเป็นชนิดอัตราส่วนภาพ 16:9 (กว้าง) บนเครื่องเล่น DVD ของคุณ

- ❓ **ภาพมีขนาดเล็กหรือใหญ่เกินไป**
 - ปรับขนาดภาพโดยใช้ก้านปรับซูม (สำหรับรุ่นเลนส์มาตรฐานเท่านั้น)
 - เลื่อนเครื่องโปรเจคเตอร์ให้ใกล้หรือห่างจากจอภาพ
 - กดปุ่ม "เมนู" บนแผงควบคุมโปรเจคเตอร์, ไปที่ "หน้าจอ → สัดส่วนภาพ" ลองการตั้งค่าต่างๆ

- ❓ **ภาพด้านข้างเอียง:**
 - ถ้าเป็นไปได้ ทำการปรับตำแหน่งวางของโปรเจคเตอร์ให้อยู่ตรงกลางของหน้าจอ และต่ำกว่าส่วนล่างของหน้าจอ
 - ใช้ "หน้าจอ → แก้ภาพบิดเบี้ยว" จาก OSD เพื่อทำการปรับแต่ง

- ❓ **ภาพกลับด้าน**
 - เลือก "ตั้งค่า → การฉายภาพ" จาก OSD และปรับทิศทางการฉายภาพ

ข้อมูลเพิ่มเติม

- ❓ ภาพซ้อนและเบลอ
 - กดปุ่ม "3D" และเปลี่ยนไปที่ "อัตโนมัติ" เพื่อหลีกเลี่ยงไม่ให้ภาพ 2D ปรากฏเป็นภาพซ้อนและเบลอ
- ❓ รูปแบบภาพสองภาพ, เคียงข้างกัน
 - กดปุ่ม "3D" และสลับไปยัง "เคียงข้างกัน" สำหรับสัญญาณเข้าที่เป็น 2D HDMI 1.3 1080i เคียงข้างกัน
- ❓ ภาพไม่แสดงเป็น 3D
 - ตรวจสอบว่าแบตเตอรี่ของแว่น 3D หมดหรือไม่
 - ตรวจสอบว่าแว่น 3D เปิดอยู่หรือไม่
 - เมื่อสัญญาณเข้าเป็น HDMI 1.3 2D (1080i เคียงข้างกัน ครึ่งหนึ่ง), กดปุ่ม "3D" และสลับไปยัง "เคียงข้างกัน"

ปัญหาอื่นๆ

- ❓ โพรเจคเตอร์หยุดตอบสนองต่อปุ่มควบคุมทั้งหมด
 - ถ้าเป็นไปได้ ให้ปิดโพรเจคเตอร์ จากนั้นถอดสายเพาเวอร์ และรอเป็นเวลาอย่างน้อย 20 วินาทีก่อนที่จะเชื่อมต่อเพาเวอร์อีกครั้ง
- ❓ หลอดไหม้ หรือส่งเสียงดัง
 - เมื่อสิ้นสุดอายุหลอด หลอดจะไหม้และอาจส่งเสียงดังเปาะ หากเกิดเหตุการณ์นี้ โพรเจคเตอร์จะไม่เปิดจนกว่าจะเปลี่ยนชุดหลอด ในการเปลี่ยนหลอดไฟ ให้ปฏิบัติตามขั้นตอนในหมวด "การเปลี่ยนหลอดไฟ" ที่ หน้า 41-42

ปัญหาเกี่ยวกับรีโมทคอนโทรล

- ❓ ถ้าวรีโมทคอนโทรลไม่ทำงาน
 - ตรวจสอบมุมการทำงานของรีโมทคอนโทรลให้อยู่ภายในขอบเขต $\pm 15^\circ$ จากตัวรับสัญญาณ IR บนโปรเจ็กเตอร์
 - ตรวจสอบให้แน่ใจว่าไม่มีอะไรขวางกั้นระหว่างรีโมทคอนโทรลและโปรเจคเตอร์ ย้ายไปในระยะ 6 ม. (20 ฟุต) จากโปรเจคเตอร์
 - ตรวจสอบให้แน่ใจว่าใส่แบตเตอรี่อย่างถูกต้อง
 - เปลี่ยนแบตเตอรี่ถ้าวแบตเตอรี่หมด

ข้อมูลเพิ่มเติม

ไฟแสดงสถานะการเตือน

เมื่อไฟแสดงสถานะการเตือน (ดูด้านล่าง) ติดขึ้น โพรเจคเตอร์จะปิดเครื่องโดยอัตโนมัติ:

- ไฟแสดงสถานะ LED "หลอด" จะติดเป็นสีแดง และถ้าเครื่อง "เปิด/สแตนด์บาย" ไฟแสดงสถานะจะกะพริบเป็นสีแดง
- LED แสดงสถานะ "อุณหภูมิ" ติดเป็นสีแดง และถ้าเครื่อง "เปิด/สแตนด์บาย" ไฟแสดงสถานะจะกะพริบเป็นสีแดง นี่หมายความว่า โพรเจคเตอร์ร้อนเกินไป ภายใต้สถานการณ์ปกติ สามารถเปิดโพรเจคเตอร์กลับขึ้นมาใหม่ได้
- ไฟแสดงสถานะ LED "อุณหภูมิ" กะพริบเป็นสีแดง และถ้าเครื่อง "เปิด/สแตนด์บาย" ไฟแสดงสถานะจะกะพริบเป็นสีแดง

ถอดปลั๊กสายไฟจากโพรเจคเตอร์ รอเป็นเวลา 30 วินาที และลองอีกครั้ง ถ้าไฟแสดงสถานะการเตือนติดขึ้นอีกครั้ง โปรดติดต่อศูนย์บริการที่ใกล้ที่สุดเพื่อขอความช่วยเหลือ

ข้อความแสงไฟ LED

ข้อความ	ไฟ LED แสดงพาวเวอร์ (สีแดง)	ไฟ LED แสดงพาวเวอร์ (สีเขียวหรือสีฟ้า)	LED อุณหภูมิ (สีแดง)	LED หลอด (สีแดง)
	สถานะสแตนด์บาย (ต่อสายพาวเวอร์)	ติดตลอด		
เปิดเครื่อง (อุ่นเครื่อง)		กะพริบ (ปิด 0.5 วินาที / เปิด 0.5 วินาที)		
เปิดเครื่อง และหลอดสว่างขึ้น		ติดตลอด		
ปิด (ทำให้เย็น)		กะพริบ (ปิด 0.5 วินาที / เปิดไฟ 0.5 วินาที) กลับไปยังไฟสีแดงที่ติดตลอดเมื่อปิดพัลรมหาความเย็น		
การฟื้นตัวอย่างรวดเร็ว (100 วินาที)		กะพริบ (ปิด 0.25 วินาที / เปิด 0.25 วินาที)		
ผิดพลาด (หลอดเสีย)	กะพริบ			ติดตลอด
ผิดพลาด (พัลลมลัมเหลว)	กะพริบ		กะพริบ	
ผิดพลาด (อุณหภูมิเกิน)	กะพริบ		ติดตลอด	

- ปิดเครื่อง:

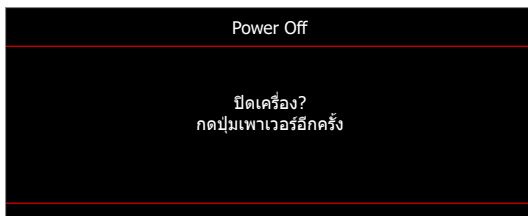

- เตือนหลอด:



ข้อมูลเพิ่มเติม

- เดือนอุณหภูมิก:

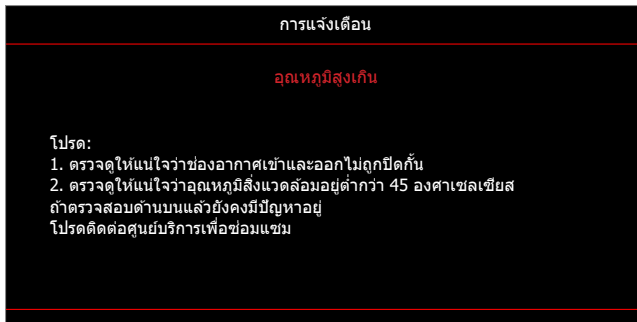

- พัดลมไม่ทำงาน:

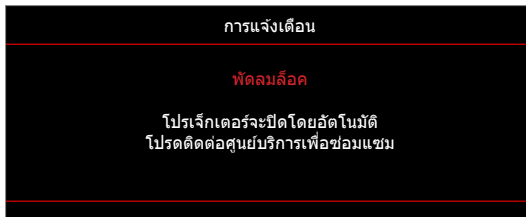

- อยู่นอกช่วงที่แสดงภาพ:



- ค่าเดือนพลังงานต่ำ:

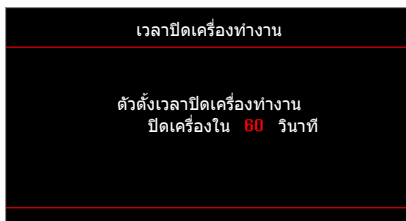

- เดือนระบบตั้งเวลา:

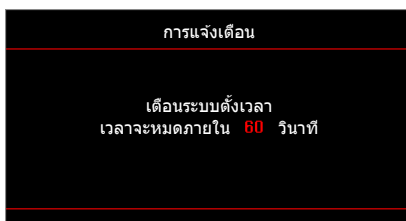

ข้อมูลเพิ่มเติม

ข้อมูลจำเพาะ

การมองเห็น	คำอธิบาย
ความละเอียดพื้นฐาน	1080p
ความละเอียดสูงสุด	3840 x 2160 (60Hz)
เลนส์	ซูมแบบเลือกปรับ และโฟกัสแบบเลือกปรับ
ขนาดภาพ (ทแยงมุม)	40.2"~300" พร้อม @ 60" ที่ปรับให้เหมาะสมแล้ว
ระยะทางการฉาย	1m ~ 10m พร้อม @ 1.493m ที่ปรับให้เหมาะสมแล้ว

ไฟฟ้า	คำอธิบาย
เข้า	- HDMI v2.0 - HDMI/MHL v1.4 - USB2.0 USB-A for 5V PWR 1.5A - VGA เข้า - สายเคเบิลเสียงเข้า 3.5 มม. - RS232C male (9-pin D-SUB)
เอาต์พุต	- สัญญาณเสียงออก 3.5 มม. - VGA ออก
ควบคุม	USB ชนิด A สำหรับเมาส์ / บริการ
การทำสำเนา	1073.4 ล้านสี
อัตราการสแกน	- อัตราการสแกนในแนวตั้ง: 15.375~91.146 KHz - อัตราการสแกนในแนวนอน: 50~85 Hz (120Hz สำหรับโปรเจกเตอร์ 3D)
การทำงานร่วมกันของการซิงค์	การแยกซิงค์
ลำโพงในตัว	ใช่ 10W
ความต้องการใช้พลังงาน	100 - 240V AC 50/60Hz
ไฟเข้า	3.3A
การสิ้นเปลืองพลังงาน	สว่าง: - หัวไป 230W MAX 253W @ 110VAC - หัวไป 225W MAX 248W @ 220VAC Eco: - หัวไป 190W สูงสุด 209W @ 110VAC - หัวไป 187W สูงสุด 206W @ 220VAC

เกี่ยวกับเครื่องกล	คำอธิบาย
การวางแนวการติดตั้ง	ด้านหน้า, ด้านหลัง, เพดาน - บน, ด้านหลัง - บน
ขนาด	- 316 มม. (ก) x 243.5 มม. (ล) x 98 มม. (ส) (ไม่รวมขา) - 316 มม. (ก) x 243.5 มม. (ล) x 115 มม. (ส) (รวมขา)
น้ำหนัก	3.0 ±0.5 กก.
เงื่อนไขเกี่ยวกับสภาพแวดล้อม	ใช้งานในอุณหภูมิ 5 ~ 40°C , ความชื้น 10% ถึง 85% (ไม่ควบแน่น)

หมายเหตุ: ข้อมูลจำเพาะทั้งหมดอาจได้รับการเปลี่ยนแปลงโดยไม่ต้องแจ้งให้ทราบ

ข้อมูลเพิ่มเติม

สำนักงานทั่วโลกของ Optoma

สำหรับการบริการและสนับสนุน โปรดติดต่อสำนักงานในประเทศของคุณ

สหรัฐอเมริกา

47697 Westinghouse Drive,
Fremont, CA 94539, USA
www.optomausa.com

☎ 888-289-6786
☎ 510-897-8601
✉ services@optoma.com

แคนาดา

47697 Westinghouse Drive,
Fremont, CA 94539, USA
www.optomausa.com

☎ 888-289-6786
☎ 510-897-8601
✉ services@optoma.com

ละตินอเมริกา

47697 Westinghouse Drive,
Fremont, CA 94539, USA
www.optomausa.com

☎ 888-289-6786
☎ 510-897-8601
✉ services@optoma.com

ยุโรป

Unit 1, Network 41, Bourne End Mills
Hemel Hempstead, Herts,
HP1 2UJ, United Kingdom
www.optoma.eu
หมายเลขโทรศัพท์ฝ่ายบริการ :
+44 (0)1923 691865

☎ +44 (0) 1923 691 800
☎ +44 (0) 1923 691 888
✉ service@tsc-europe.com

Benelux BV

Randstad 22-123
1316 BW Almere
The Netherlands
www.optoma.nl

☎ +31 (0) 36 820 0252
☎ +31 (0) 36 548 9052

ฝรั่งเศส

Bâtiment E
81-83 avenue Edouard Vaillant
92100 Boulogne Billancourt, France

☎ +33 1 41 46 12 20
☎ +33 1 41 46 94 35
✉ savoptoma@optoma.fr

สเปน

C/ José Hierro,36 Of. 1C
28522 Rivas VaciaMadrid,
Spain

☎ +34 91 499 06 06
☎ +34 91 670 08 32

เยอรมัน

Wiesenstrasse 21 W
D40549 Düsseldorf,
Germany

☎ +49 (0) 211 506 6670
☎ +49 (0) 211 506 66799
✉ info@optoma.de

สแกนดิเนเวีย

Lerpeveien 25
3040 Drammen
Norway

☎ +47 32 98 89 90
☎ +47 32 98 89 99
✉ info@optoma.no

PO.BOX 9515
3038 Drammen
Norway

เกาหลี

WOOMI TECH.CO.,LTD.
4F, Minu Bldg.33-14, Kangnam-Ku,
Seoul, 135-815, KOREA
korea.optoma.com

☎ +82+2+34430004
☎ +82+2+34430005

ญี่ปุ่น

東京都足立区綾瀬3-25-18
株式会社オーエス
コンタクトセンター: 0120-380-495

✉ info@os-worldwide.com
www.os-worldwide.com

ไต้หวัน

12F, No.213, Sec. 3, Beixin Rd.,
Xindian Dist., New Taipei City 231,
Taiwan, R.O.C.
www.optoma.com.tw

☎ +886-2-8911-8600
☎ +886-2-8911-6550
✉ services@optoma.com.tw
asia.optoma.com

ฮ่องกง

Unit A, 27/F Dragon Centre,
79 Wing Hong Street,
Cheung Sha Wan,
Kowloon, Hong Kong

☎ +852-2396-8968
☎ +852-2370-1222
www.optoma.com.hk

จีน

5F, No. 1205, Kaixuan Rd.,
Changning District
Shanghai, 200052, China

☎ +86-21-62947376
☎ +86-21-62947375
www.optoma.com.cn



P/N:36.7FM02G001-A