

DLP® 投影機

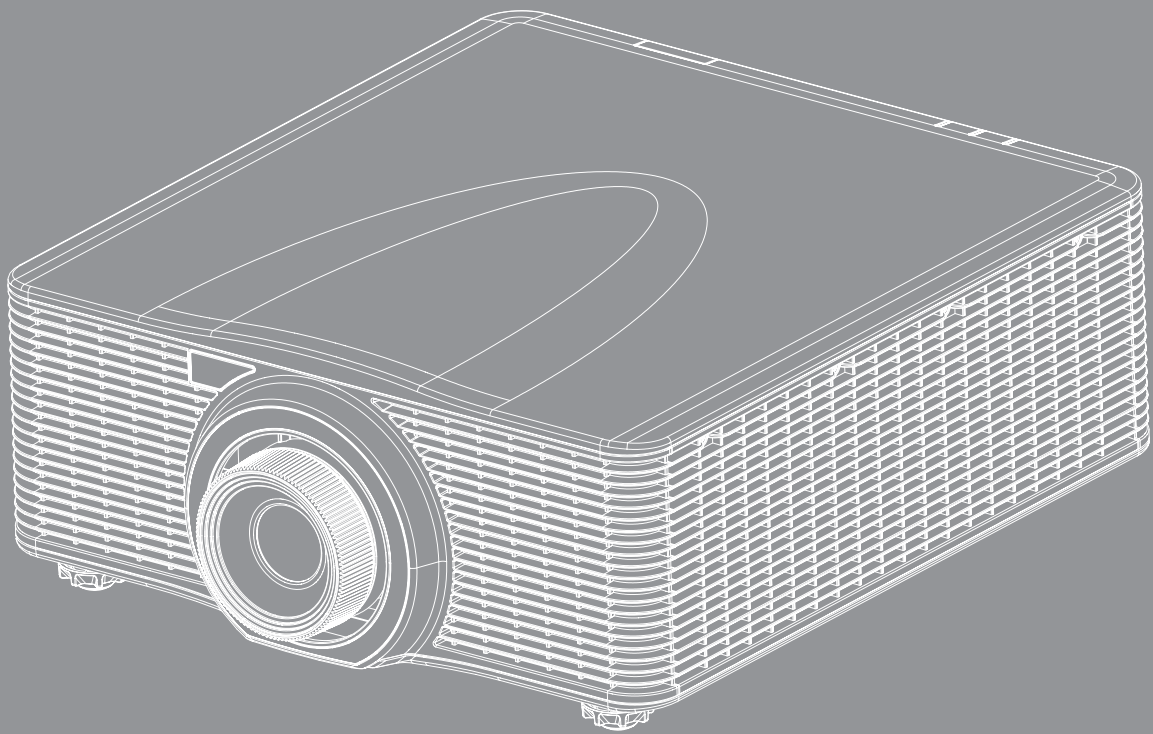



目錄

安全	4
重要的安全指示	4
雷射輻射安全資訊	5
版權	6
免責聲明	6
商標辨識	6
FCC	6
歐盟國家符合性聲明	7
WEEE	7
限用物質含有情況標示聲明書	7
產品簡介	9
包裝內容物	9
標準配件	9
選購配件	9
產品概觀	10
連線	11
面板	12
遙控器	13
設定及安裝	14
安裝投影鏡頭	14
調整投影機位置	16
連接來源至投影機	17
調整投影機影像	18
遙控設定	19
遙控器ID設置	20
使用投影機	21
開啟 / 關閉投影機電源	21
選擇輸入訊源	22
功能表導覽及功能	22
OSD 功能表樹狀結構	23
圖片功能表	31
畫面功能表	35
設定功能表	40
燈光來源功能表	41
選項功能表	42
3D 功能表	44
通訊功能表	45
設定網路控制設定功能表	47

其他資訊 52

相容解析度.....	52
影像尺寸及投影距離.....	55
投影機尺寸與固定於天花板的安裝	57
紅外線遙控器代碼.....	58
疑難排解.....	60
警告指示燈.....	61
規格.....	62
Optoma 全球據點	63

安全

	正三角形內含閃電及箭頭是用來警告使用者，本產品機殼內含未經絕緣的「危險電壓」，且強度大到可能會對人體造成觸電危險。
	正三角形內含驚嘆號是用來提醒使用者，本設備隨附的印刷文件有提供重要的操作及保養（維修）指示。

請遵守本使用指南所建議的所有警告、注意事項和維護須知。

重要的安全指示

- 請勿阻塞任何通風口。為了確保本投影機的正常操作並防止設備過熱，建議安裝位置不得影響投影機的正常通風。例如：請勿將本投影機放置在擁擠的咖啡桌、沙發或床上，亦不可將本投機放置在書架或阻礙氣流流通的置物櫃等密閉空間。
- 為了避免火災或觸電的危險，請勿將本投影機暴露於雨水或濕氣中。請勿在靠近任何熱源的位置進行安裝，例如散熱器、暖氣機、火爐或任何其他會產生熱度的設備，例如放大器。
- 請避免物品或液體進入本投影機。若碰觸到危險電壓點和短路零件，可能導致火災或人員觸電。
- 請勿在下列情況下使用：
 - 在非常炎熱、寒冷或潮溼的環境中。
 - (i) 確定室溫在 5° C-40° C 內
 - (ii) 相對濕度為 10% ~ 85%
 - 在灰塵和污垢過多的區域中。
 - 靠近任何會產生強力磁場的家電。
 - 在陽光直射地點。
- 請勿在空氣中瀰漫可燃氣體或爆炸性氣體處使用投影機。在運轉期間，投影機內部燈泡會變得極熱，且內部的氣體可能會引燃並導致起火。
- 若本裝置受到物理性損壞或濫用，請勿再使用。物理損壞係指（但不限於）：
 - 裝置掉落。
 - 電源線或插頭損壞。
 - 投影機受到液體潑濺。
 - 投影機曾置於雨水或濕氣的環境中。
 - 物品掉入投影機中或投影機內部零件鬆脫。
- 請勿將投影機放置在不穩定的表面上。投影機可能會翻覆導致人員受傷或投影機受損。
- 投影機運轉時請勿阻礙光線從投影機鏡頭散出。光線會使物體變熱並融化，導致燙傷或起火。
- 請勿自行打開或拆卸本投影機，以免造成觸電。
- 請勿自行維修本裝置。打開機殼或取下背蓋可能使您暴露於危險電壓或其他危險中。將本裝置送修之前，請先致電 Optoma。
- 相關之安全符號，請參見「投影機機殼」。
- 本裝置僅可交由授權服務人員維修。

- 僅限使用製造商規定之附件／配件。
- 在投影機運轉期間請勿直視投影機鏡頭。以免強光傷害眼睛。
- 本投影機能偵測出燈泡的使用壽命。
- 投影機關閉時，在中斷電源之前請先確定投影機已完成冷卻循環。讓投影機至少散熱 90 秒。
- 清潔本產品之前，請關閉電源並將插頭從 AC 插座中拔出。
- 使用柔軟的乾布沾上溫和清潔劑擦拭機殼。請勿使用磨蝕性的清潔劑、蠟或溶劑清潔本裝置。
- 如投影機長時間閒置不用，請將電源插頭從插座中拔出。
- 請勿將投影機安置在會遭受振動或撞擊的位置。
- 請勿赤手觸碰鏡頭。
- 存放投影機之前請取出遙控器的電池。若長時間將電池留在遙控器中，電池可能會漏液。
- 請勿在產生油煙或二手煙處使用或存放投影機，因為這會對投影機的效能品質造成負面影響。
- 請依照正確的投影機方向安裝，因為非標準安裝方式會影響投影機效能。
- 使用電源延長線或突波保護器。否則斷電和電力不足會導致設備受損。

雷射輻射安全資訊

本產品分類為 1 級雷射產品 - 危險群組 2 (IEC 60825-1: 2014)，除了 2007 年 6 月 24 日發佈的「第 50 號雷射公告」有所偏離之外，皆符合 21 CFR 1040.10 和 1040.11 中危險群組 2 及 IEC 62471:2006 中定義之 LIP (Laser Illuminated Projector, 雷射光源投影機) 的標準。

對於美國市場，依據FDA指導文件1400056，激光照明投影儀 (LIP) 的分類和要求，頒布日期為2015年2月18日，

- 對於美國市場，依據FDA指導文件1400056，激光照明投影儀 (LIP) 的分類和要求，頒布日期為2015年2月18日，所有在美國銷售的鏡頭都被分類為激光等級1，危險等級為2級。
在美國市場上出售的鏡頭：A01，A03，A06，A15，A16。
- 對於所有其他市場，基於IEC 62471-5:2015, 燈泡和燈泡系統的光生物學安全-第5部分：圖像投影儀，所有出售的鏡頭都被分類為激光等級1，危險等級為2級。
其他市場出售的鏡頭：A01，A03，A06，A13，A15，A16

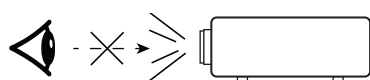

1類激光產品-危險等級為2級。切勿直視鏡頭，極高的亮度可能會導致永久性的眼睛損傷。



若未遵守下方內容可能會造成死亡或重傷。

- 本投影機內建 4 級雷射模組。請勿嘗試拆解或改造投影機。
 - 非使用手冊具體說明的任何操作或調整都會產生危險雷射輻射暴露的風險。
 - 請勿開啟或拆解投影機，以免造成損壞或雷射輻射暴露。
 - 當投影機開啟時請勿直視光束。亮光可能會導致永久性的眼睛損傷。
 - 開啟投影機時，請確定投影範圍內無人直視鏡頭。
 - 請遵守控制、調整或操作程序，以避免損壞或雷射輻射暴露造成的傷害。
- 組裝、操作及保養的說明包括關於避免潛在危險雷射輻射暴露之預防措施的明確警告。

警告使用者

這是甲類的資訊產品，在居住的環境中使用時，可能會造成射頻干擾，在這種情況下，使用者會被要求採取某些適當的對策。

版權

本刊物包含所有相片、圖例及軟體在內，均受國際版權法保護，並保留所有權利。未經作者書面同意，禁止重製本手冊內含之任何素材內容。

© Copyright 2017

免責聲明

本文件中的資訊如有變更恕不另行通知。製造商不陳述亦不擔保有關內容，且明確拒絕承擔任何適售性或任何特定目的之適用性默示擔保。製造商保留修訂本刊物及不時變更有關內容之權利，且製造商無義務事先通知任何人此類修訂或變更之資訊。

商標辨識

Kensington 是 ACCO Brand Corporation 在美國含有註冊證明之註冊商標，在全球其他國家則正在申請專利中。

HDMI、HDMI 標誌及 High-Definition Multimedia Interface 為 HDMI Licensing LLC 在美國及其他國家的商標或註冊商標。

DLP®、DLP Link 和 DLP 標誌皆為 Texas Instruments 的註冊商標，而 BrilliantColor™ 則是 Texas Instruments 的商標。

HDBaseT™ 和 HDBaseT Alliance 標誌為 HDBaseT Alliance 的商標。

所有其他在本手冊中使用的產品名稱皆為其個別所有人擁有之財產並經確認。

FCC

本裝置已依照美國聯邦通訊委員會的第 15 條規定進行測試，且證明符合 A 級數位裝置之限制條件。相關限制的訂定在於提供適當的保護，防止住宅安裝時所造成的不良干擾。本裝置會產生、使用並釋放射頻電能，且如未依照說明手冊進行安裝與使用，將對無線電通訊產生不良干擾。

但不保證本裝置之安裝將不會產生干擾。如本裝置確有對無線電或電視接收造成不良干擾的情況，可經由交替開關本設備判定；使用者可透過以下一種或多種方法試著解除干擾：

- 調整接收天線的方向或位置。
- 拉開裝置與接收器的間距。
- 將裝置接到與接收器不同電路的插座上。
- 請洽經銷商或有經驗的無線電／電視技術人員提供協助。

注意：屏蔽纜線

應使用屏蔽纜線連接其他電腦裝置，使其符合 FCC 規範。

小心

凡未經製造商明確同意之任何變更或修改（經美國聯邦通訊委員會同意），將會令使用者喪失操作本裝置的權益。

操作條件

本裝置完全符合美國聯邦通訊委員會規定第 15 條之要求。操作應遵守以下兩項條件：

1. 本裝置不致產生不良干擾，且
2. 本裝置必須能承受所接收之任何干擾，包括可能造成非預期的操作干擾。

注意：加拿大使用者

本 A 級數位裝置符合加拿大 ICES-003 法規的要求。

Remarque à l'intention des utilisateurs canadiens

Cet appareil numérique de la classe A est conforme à la norme NMB-003 du Canada.

歐盟國家符合性聲明

- EMC 指令 2014/30/EU（包括修訂條款）
- 低電壓指令 2014/35/EU
- 無線電設備指令 2014/53/EU（若產品具備 RF 功能）
- RoHS 指令 2011/65/EU

WEEE



棄置說明

丟棄時，請勿將本電子裝置當作垃圾棄置。為了降低汙染並有效保護全球環境，請回收此裝置。

限用物質含有情況標示聲明書

Declaration of the Presence Condition of the Restricted Substances Marking

設備名稱： 投影機 Equipment name		型號（型式）： Type designation (Type)				
單元Unit	限用物質及其化學符號 Restricted substances and its chemical symbols					
	鉛Lead (Pb)	汞Mercury (Hg)	鎘 Cadmium (Cd)	六價鉻 Hexavalent chromium (Cr ⁺⁶)	多溴聯苯 Polybrominate d biphenyls (PBB)	多溴二苯醚 Polybrominated diphenyl ethers (PBDE)
機殼	—	○	○	○	○	○
電路板	—	○	○	○	○	○
光學鏡片	○	○	○	○	○	○
光學引擎	—	○	○	○	○	○
風扇	—	○	○	○	○	○
鐵件	—	○	○	○	○	○
線材	—	○	○	○	○	○
遙控器	—	○	○	○	○	○
<p>備考1. “超出0.1 wt %” 及 “超出0.01 wt %” 係指限用物質之百分比含量超出百分比含量基準值。 Note 1 : “Exceeding 0.1 wt %” and “exceeding 0.01 wt %” indicate that the percentage content of the restricted substance exceeds the reference percentage value of presence condition.</p> <p>備考2. “○” 係指該項限用物質之百分比含量未超出百分比含量基準值。 Note 2 : “○” indicates that the percentage content of the restricted substance does not exceed the percentage of reference value of presence.</p> <p>備考3. “—” 係指該項限用物質為排除項目。 Note 3 : The “—” indicates that the restricted substance corresponds to the exemption.</p>						

產品簡介

包裝內容物

小心拆封並確認內含下列標準配件項目。部分選購配件項目視機型、規格及您購買區域而定。請確認您的購買地點。部分配件可能因地區而異。

保固卡僅限某些特定區域提供。如需詳細資訊，請向您的經銷商洽詢。

標準配件

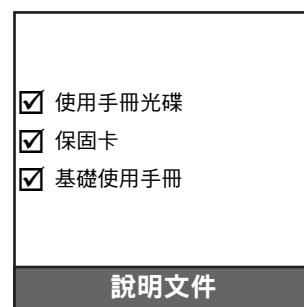
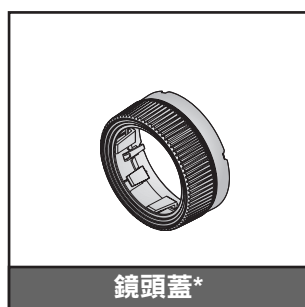
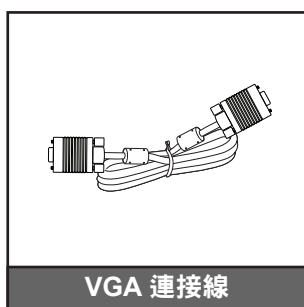
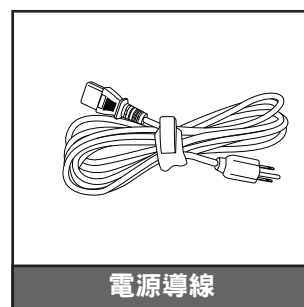
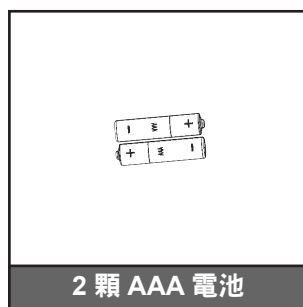
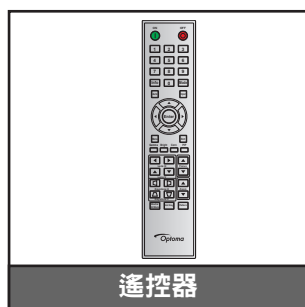
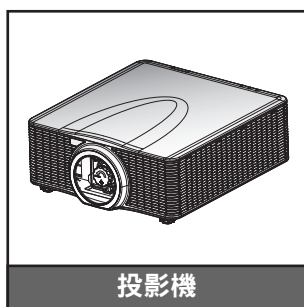

選購配件

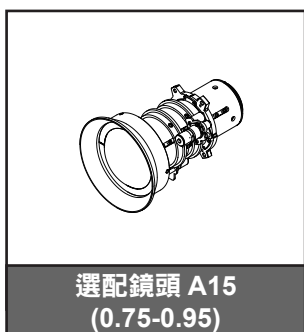
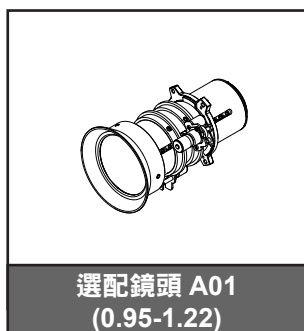

附註：

- 選購配件因機型、規格及地區不同而異。
- * 適用於 A01、A03 和 A13 鏡頭。

產品簡介

產品概觀

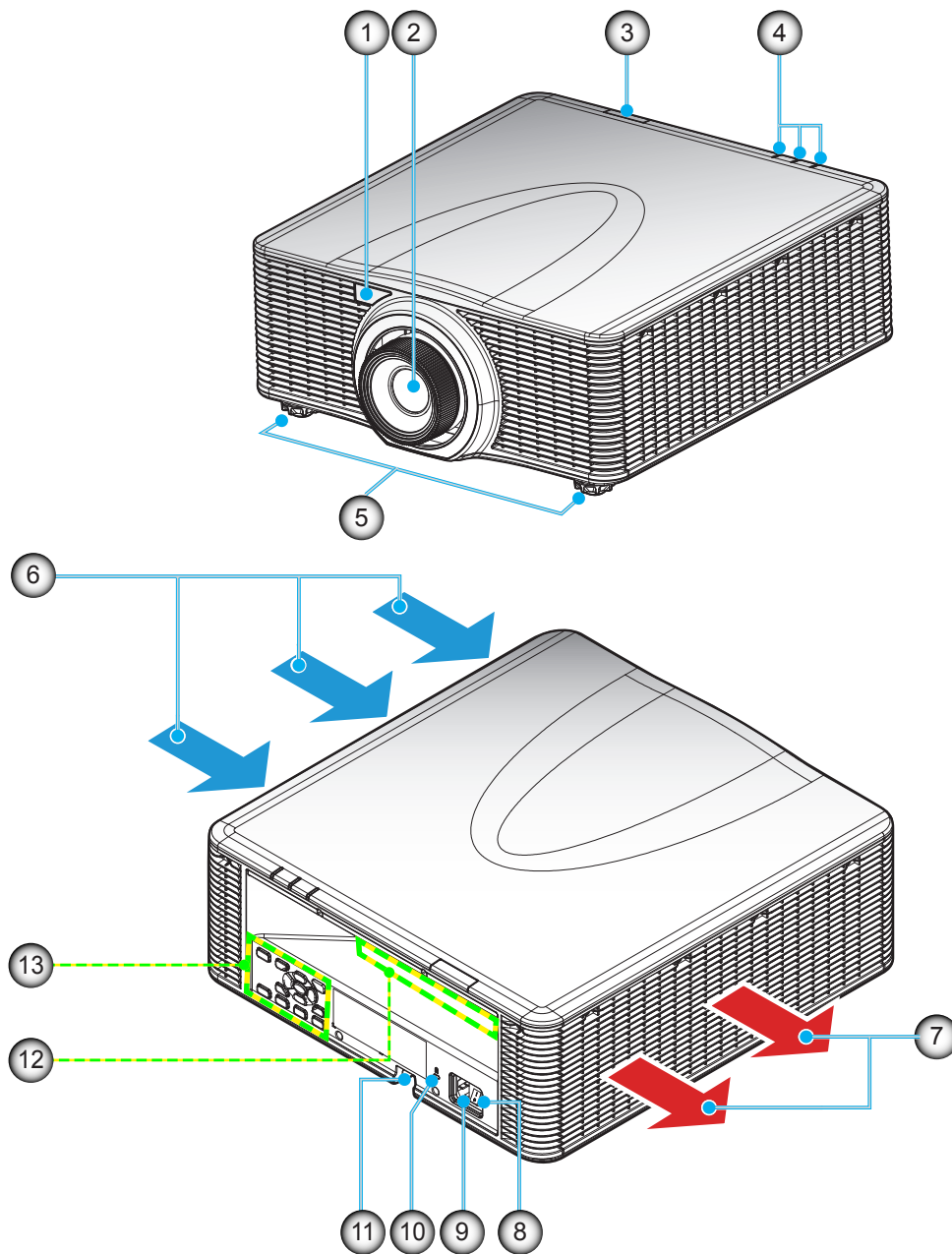

附註： 請勿阻塞投影機進氣孔／排氣孔。
 (*) 選購配件會隨著機型、規格及地區不同而異。

編號	項目	編號	項目
1.	前方紅外線接收器	8.	電源開關
2.	鏡頭	9.	電源插孔
3.	頂部紅外線接收器	10.	Kensington™ 防盜鎖埠
4.	LED 狀態指示燈	11.	安全鎖插槽
5.	調整腳座	12.	輸入 / 輸出
6.	通風口 (入口)	13.	面板
7.	通風口 (出口)		

產品簡介

連線

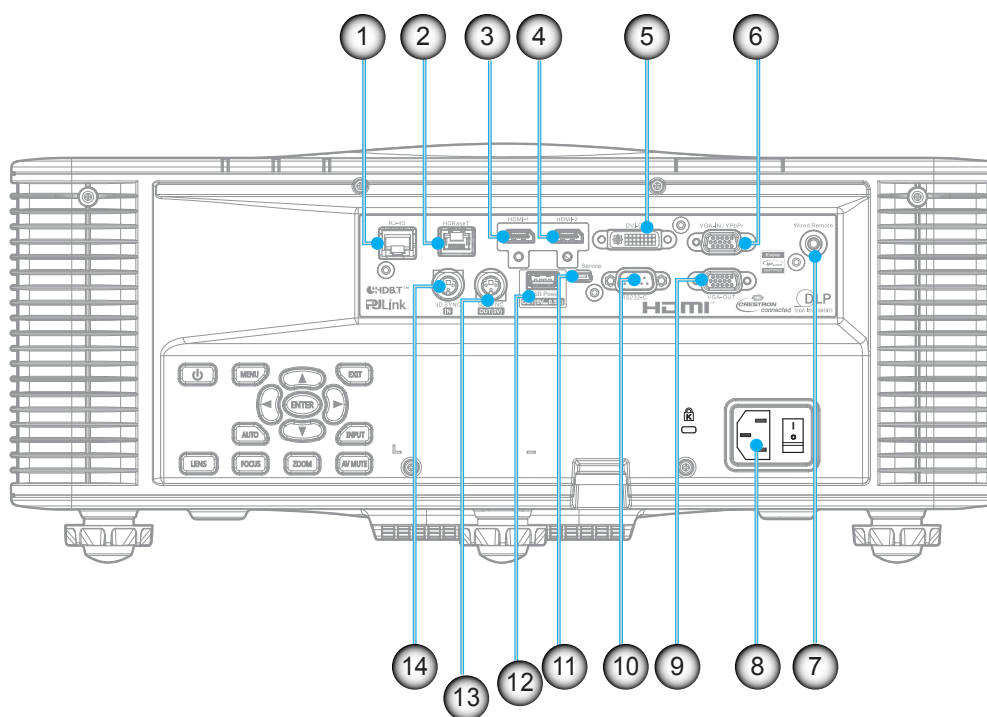

編號	項目	編號	項目
1.	LAN 接頭 (支援速度10M/100Mbps)	8.	電源插孔
2.	HDBaseT 接頭	9.	VGA輸出接頭
3.	HDMI -1 接頭	10.	RS232-C接頭
4.	HDMI -2 接頭	11.	Mini-USB(LAN固件更新) 接頭
5.	DVI-D 接頭	12.	USB類型A(電源輸出5V, 0.5A)
6.	VGA-IN/YPbPr 接頭	13.	3D SYNC OUT 接頭
7.	有線遙控器接頭	14.	3D SYNC IN 接頭

產品簡介

面板

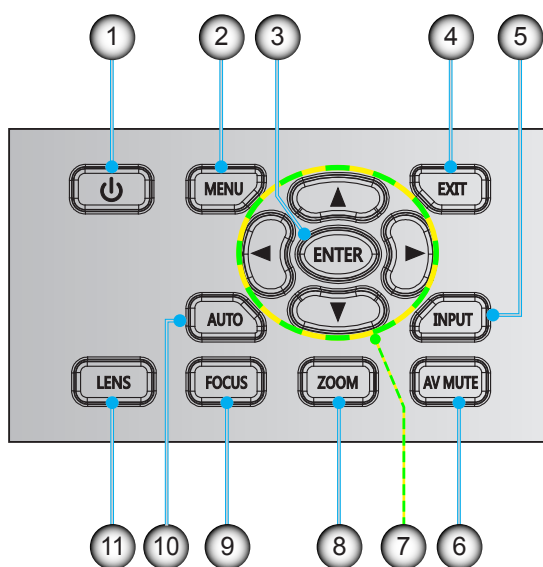

編號	項目	編號	項目
1.	電源	7.	四向選擇鍵
2.	功能表	8.	Zoom
3.	Enter	9.	Focus
4.	Exit	10.	Auto
5.	Input	11.	鏡頭
6.	AV 靜音		

產品簡介

遙控器

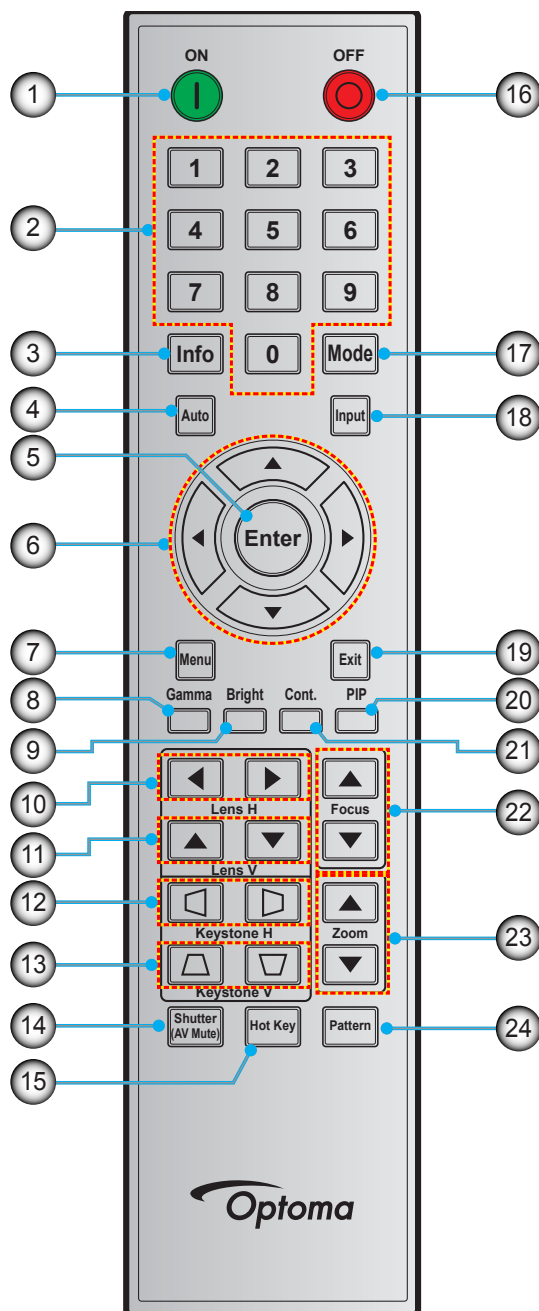

編號	項目	編號	項目	編號	項目
1.	開機	9.	Bright	17.	模式
2.	數字鍵	10.	水平鏡頭	18.	Input
3.	資訊	11.	垂直鏡頭	19.	Exit
4.	Auto	12.	水平梯形修正	20.	PIP
5.	Enter	13.	垂直梯型修正	21.	續
6.	四向選擇鍵	14.	快門 (AV 靜音)	22.	Focus
7.	功能表	15.	快速鍵	23.	Zoom
8.	Gamma	16.	關機	24.	圖案

設定及安裝

安裝投影鏡頭

在設定投影機之前，請在投影機上安裝投影鏡頭。

在安裝或替換鏡頭前，关掉投影機的電源。

在鏡頭安裝連接過程中，避免使用遙控器或投影机按鍵板的按鈕調整側平移鏡頭或縮放/聚焦。

Before install or replacing the lens, switch off the power to the projector.

Avoid using the remote control or projector keypad button to adjust the lens shift or zoom/focus while the lens attachment process is carried out.

重要！

- 請先確定已正確關閉投影機，然後再安裝鏡頭。
- 在鏡頭安裝期間，請勿使用遙控器或投影机鍵盤調整鏡頭移位、縮放或對焦。

程序：

1. 逆時針旋轉鏡頭蓋。

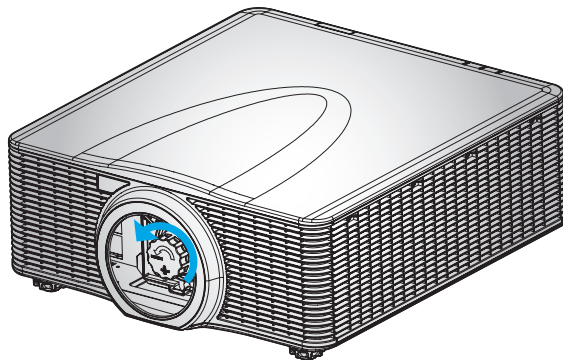

2. 取下鏡頭蓋。

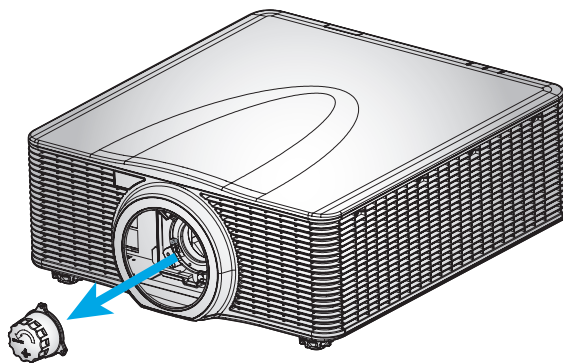

設定及安裝

3. 在投影機上安裝鏡頭。

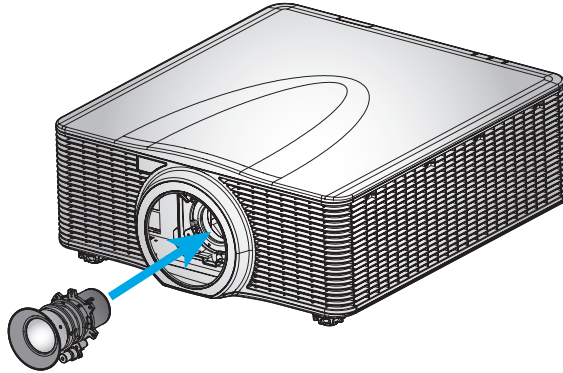

4. 順時針旋轉鏡頭可將鏡頭鎖至定位。

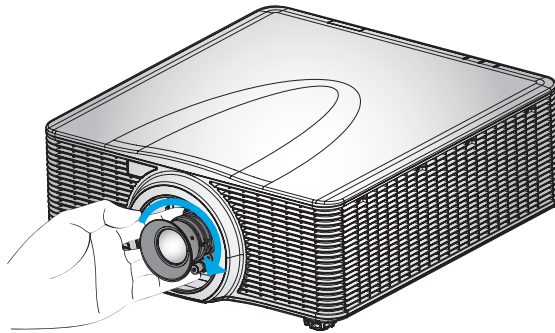

5. 將鏡頭環確實安裝至鏡頭上。

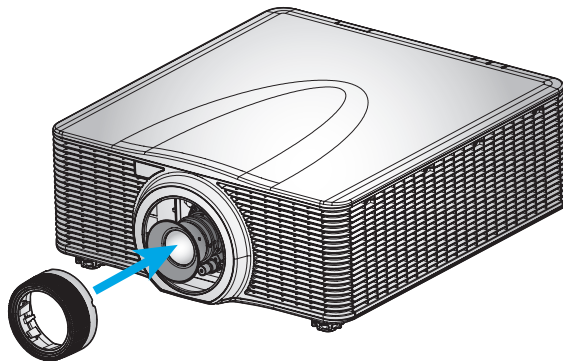

附註： 鏡頭環相容於下列鏡頭模組：A01 (0.95-1.22)、A03 (1.53-2.92) 和 A13 (2.90-5.50)。

設定及安裝

調整投影機位置

選擇擺設投影機位置時，請考慮螢幕的尺寸和形狀、電源插座的位置，以及投影機與其他設備之間的距離。依循這些通用準則：

- 將投影機維持與畫面適當的角度並擺放在平坦的表面上。投影機 (配備標準鏡頭) 必須離投影畫面至少 4.3英尺 (1.3 公尺)。
- 將投影機擺放在離畫面達所需的距離。投影機鏡頭離畫面距離、縮放設定及視訊格式都能決定投影影像的尺寸。
- 如為固定短鏡頭，會以預設角度投射影像。不過，鏡頭移位功能會產生不同的影像偏移。
- 360 度自由操作

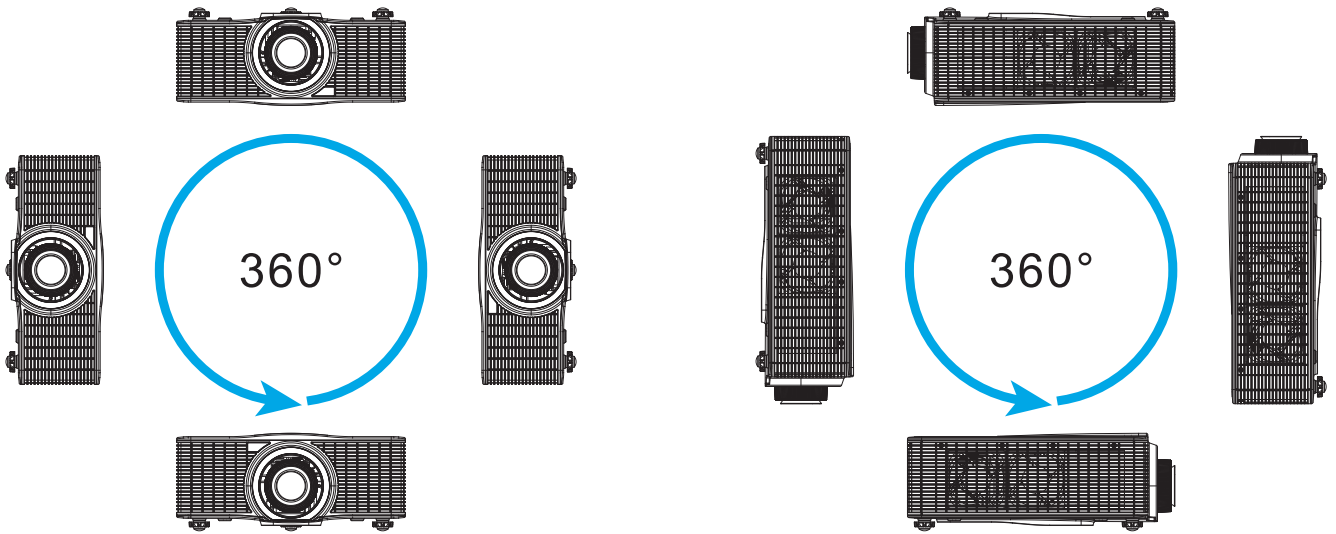

設定及安裝

連接來源至投影機

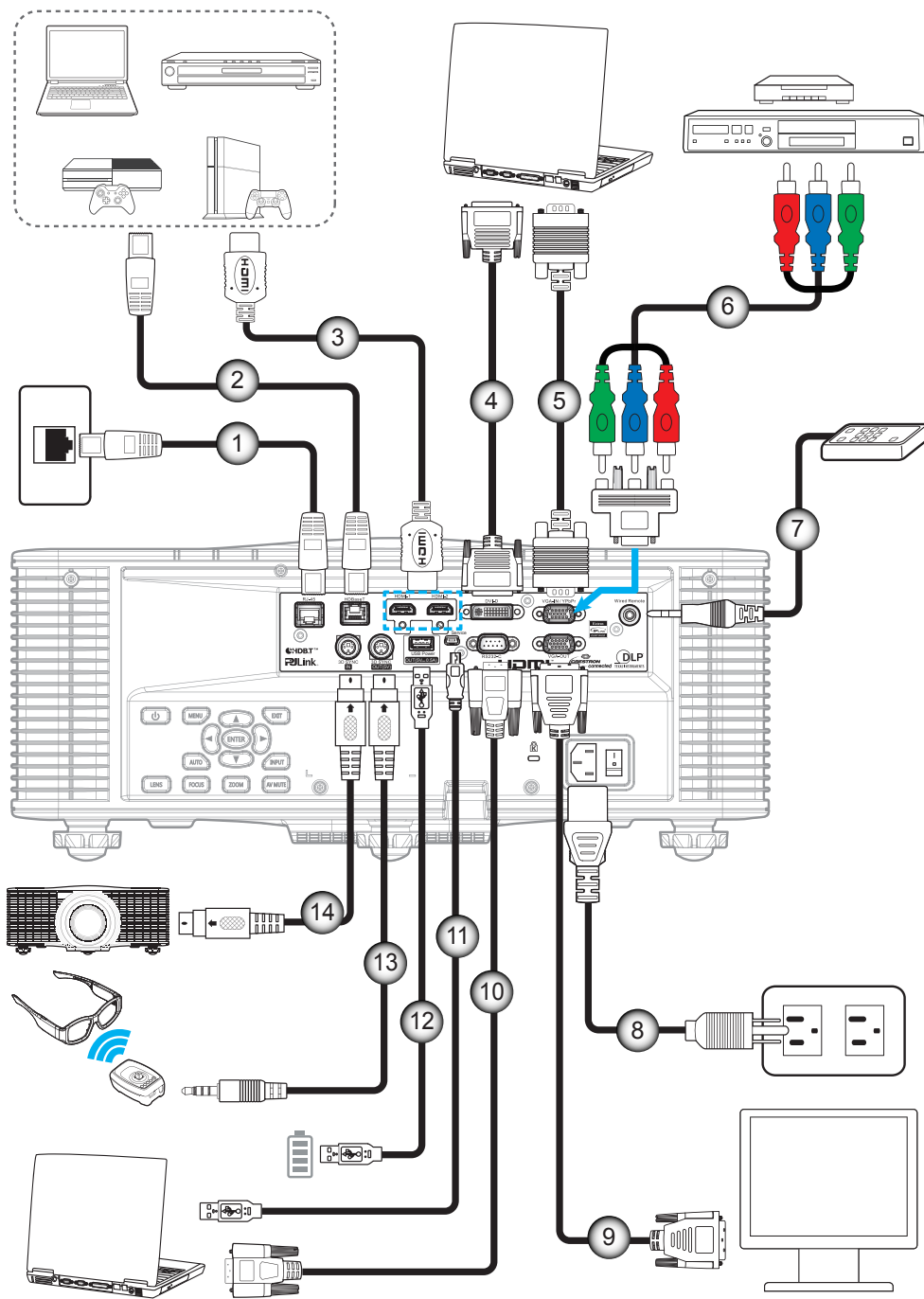

編號	項目	編號	項目
1.	RJ-45 連接線	8.	電源線
2.	CAT5e/6/6A 纜線	9.	VGA-輸出纜線
3.	HDMI 連接線	10.	RS-232C 纜線
4.	DVI-D 纜線	11.	Mini-USB 線
5.	VGA-In 纜線	12.	USB 類型 A (電源輸出5V, 0.5A)
6.	RCA 色差連接線	13.	3D 發射器連接線
7.	有線遙控輸入纜線 (~30m)	14.	3D Sync 連接線

設定及安裝

調整投影機影像

影像高度

投影機配有升降腳座，可調整影像高度。

1. 在投影機底部尋找您要調整的可調式腳座。
2. 順時鐘或逆時鐘轉動調整腳墊以增加或降低投影機高度。

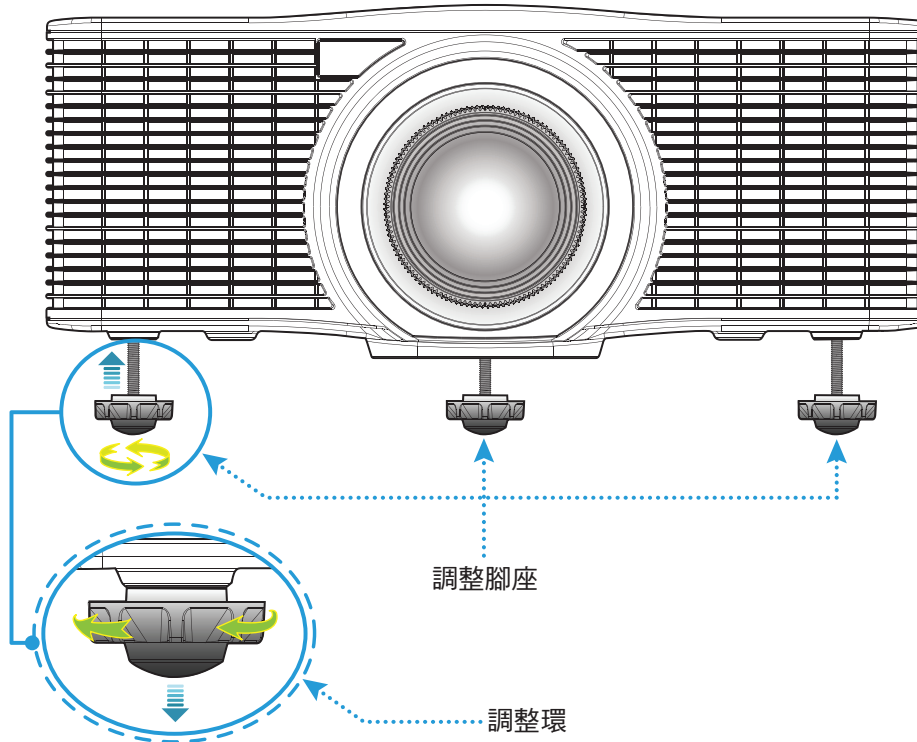

警告：

- 投影機腳座無法取下。請勿將投影機腳座的螺絲取下。升降腳座的可調高度最高可上升至 45mm。

縮放比例及對焦

- 若要調整影像尺寸，請按下**縮放比例**按鈕 (A)，以增加或減少投影影像尺寸。
- 若要調整對焦，請按下**對焦**按鈕 (B) 直到影像變為銳利且清楚為止。

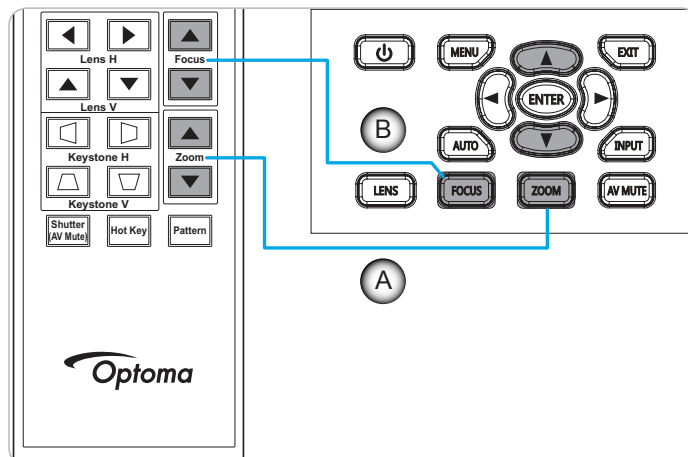

設定及安裝

遙控設定

安裝 / 更換電池

遙控器需使用兩顆 AAA 尺寸電池。

1. 取下遙控器背面的電池蓋。
2. 在電池槽中插入 AAA 電池，如圖所示。
3. 裝回遙控器的背蓋。

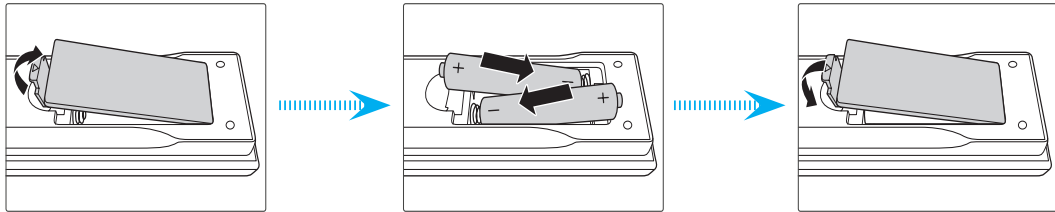

附註： 僅限更換相同或同等類型的電池。

小心

若不當使用電池，可能會導致化學液體洩漏或爆炸。請務必遵照下列指示。

- 請勿混用不同類型的電池。不同類型電池的特性有異。
- 請勿混用新舊電池。混用新舊電池會縮短新電池的壽命，並導致舊電池的化學液體洩漏。
- 電池電力耗盡後請立即取出。電池中的化學液體若洩漏並接觸人體皮膚，會導致紅腫。若發現有化學液體洩漏，請以乾布擦拭。
- 本產品隨附之電池的壽命可能因儲藏條件影響而縮短。
- 若長時間不使用遙控器，請將電池取出。
- 棄置電池時，請遵照所在地區或國家的相關法規。

有效遙控範圍

紅外線 (IR) 遙控器感應器位於投影機前側及上方。請確保投影機的 IR 遙控感應器和握持遙控器呈 ± 30 度 (水平或垂直) 內的角度，以正確發揮功用。遙控器與感應器間的距離不得長於 10 公尺 (32.8 英尺)。

- 請確定遙控器與投影機 IR 感應器之間沒有任何障礙物，否則會阻礙紅外線光束傳遞。
- 請確定遙控器的 IR 發射器未直接被陽光或日光燈燈泡照射。
- 請確保遙控器遠離日光燈燈泡至少 2 公尺以上，否則遙控器可能會故障。
- 若遙控器太接近變頻器類型的日光燈燈泡，可能會不時失效。
- 若遙控器和投影機的距離非常近，遙控器可能會失效。
- 當您對準螢幕時，遙控器與螢幕間的有效距離低於 5 公尺，並反射 IR 光束回投影機。不過，有效距離會依螢幕而變化。

設定及安裝

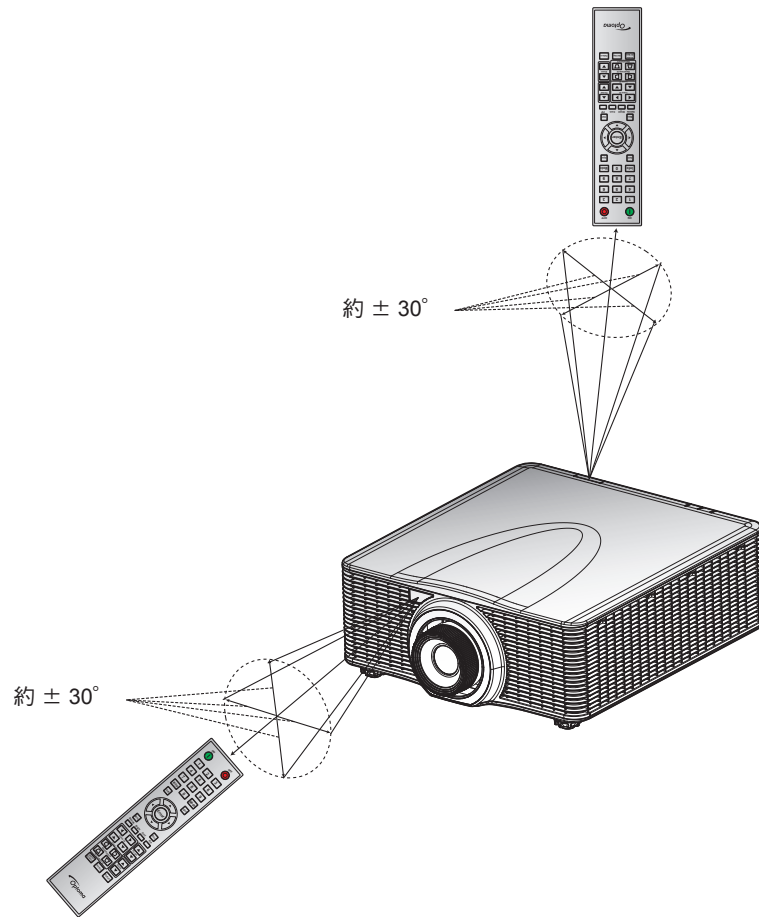

遙控器ID設置

紅外線遙控器可對個別投影機進行定址。每台投影機的位址範圍是1到99。代碼"0"代表全部投影機(預設)，代碼"1-99"分別對應於用於位址為1到99的投影機。

若要使用遙控器與指定投影機通訊，請按下「快速鍵」持續3秒，然後在2秒內按下兩個數字鍵以選擇ID代碼。以下是ID代碼1至99的代碼表。

代碼	變更模式	客戶代碼
1	按下「快速鍵」持續3秒，然後在2秒內先按下「0」再按下「1」。	0010
2	按下「快速鍵」持續3秒，然後在2秒內先按下「0」再按下「2」。	0011
3	按下「快速鍵」持續3秒，然後在2秒內先按下「0」再按下「3」。	0012
...
10	按下「快速鍵」持續3秒，然後在2秒內先按下「1」再按下「0」。	0019
11	按下「快速鍵」持續3秒，然後在2秒內先按下「1」再按下「1」。	001A
...
98	按下「快速鍵」持續3秒，然後在2秒內先按下「9」再按下「8」。	0071
99	按下「快速鍵」持續3秒，然後在2秒內先按下「9」再按下「9」。	0072

若要返回可控制所有投影機的預設狀態，請按下「快速鍵」持續3秒，然後先按下「0」再按下「0」以選擇代碼為0。各位址的按鍵碼保持不變，裝置碼按所選的位址修改。

使用投影機

開啟 / 關閉投影機電源

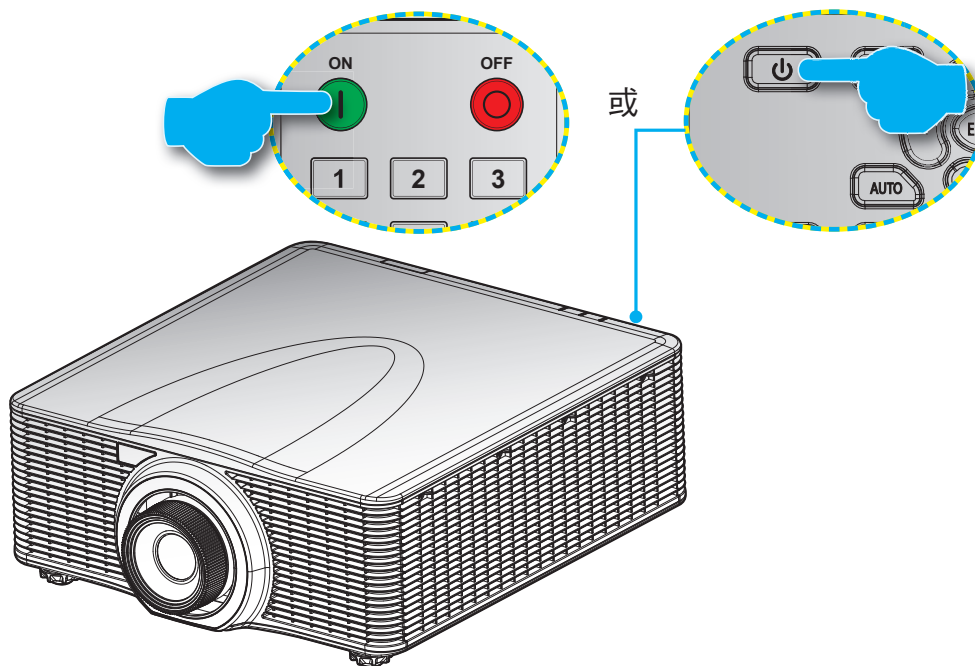

開機

1. 安全牢固地連接電源線與訊號線／來源連接線。
2. 將電源開關設至「開啟」位置。
3. 按下遙控器上的「●」或按下投影機鍵盤上的「⏻」開啟投影機。狀態 LED 顯示橘色且長時間閃爍。

附註： 初次開啟投影機時，將要求您選擇偏好的語言、投影方向及其他設定。

關機

1. 按下投影機鍵盤上的「⏻」或按下遙控器上的「●」關閉投影機。顯示影像上會出現警告訊息。

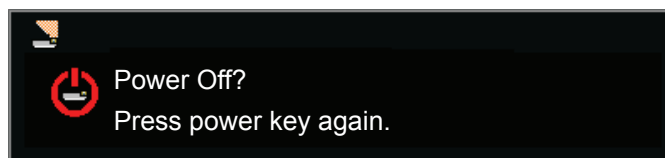

2. 按下投影機鍵盤上的「⏻」或再次按下遙控器上的「●」確認，否則警告訊息在 10 秒後將消失。當您第二次按下投影機鍵盤上的「⏻」或按下遙控器上的「●」後，投影機將關閉。
3. 將電源開關設至「關閉」位置。
4. 將電源線從插座和投影機中拔出。

附註： 不建議在關閉電源後立即開啟投影機電源。

使用投影機

選擇輸入訊源

打開要在投影幕顯示的連接訊號來源，如電腦、筆記型電腦、影片播放器等。投影機會自動偵測訊號來源。若連接多組訊號來源，請按下投影機鍵盤或遙控器上的輸入按鈕，選擇所需的輸入來源。

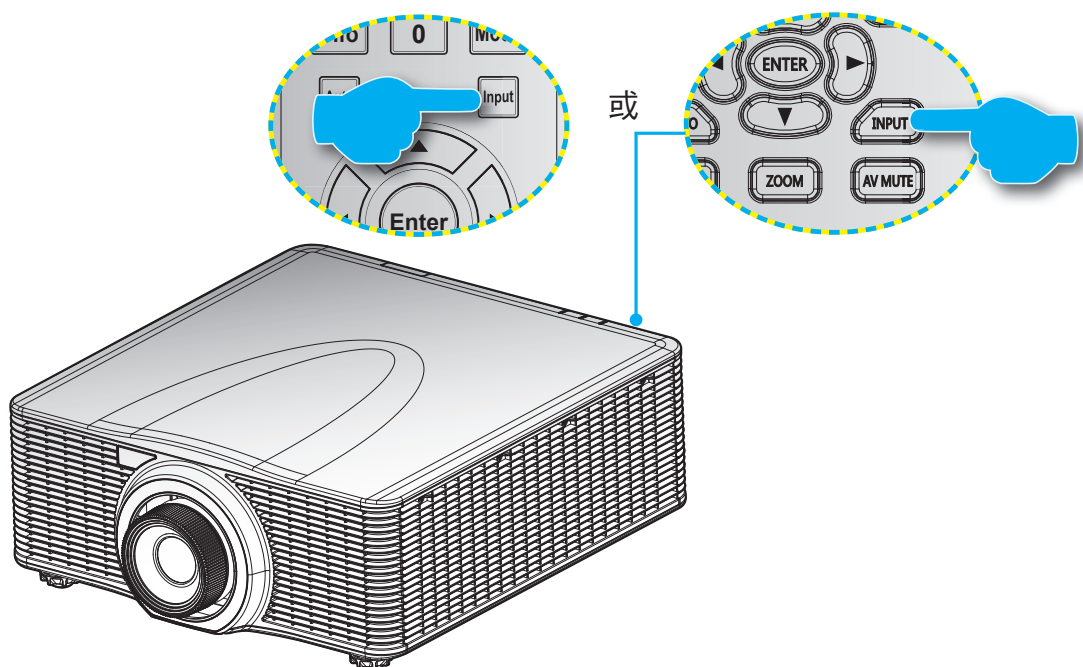

功能表導覽及功能

使用投影機

投影機擁有多語言的 OSD 功能表，能讓您調整影像並變更各種設定。投影機能自動偵測訊號來源。

1. 若要開啟 OSD 功能表，請按下遙控器或投影機鍵盤上的「功能表」。
2. 顯示 OSD 時，使用 ▲▼◀▶ 瀏覽功能表並調整設定上移或下移。
3. 按下「確定」進入子功能表或確認選擇／設定。
4. 按下「退出」返回上一個功能表或若位在最上層則離開功能表。

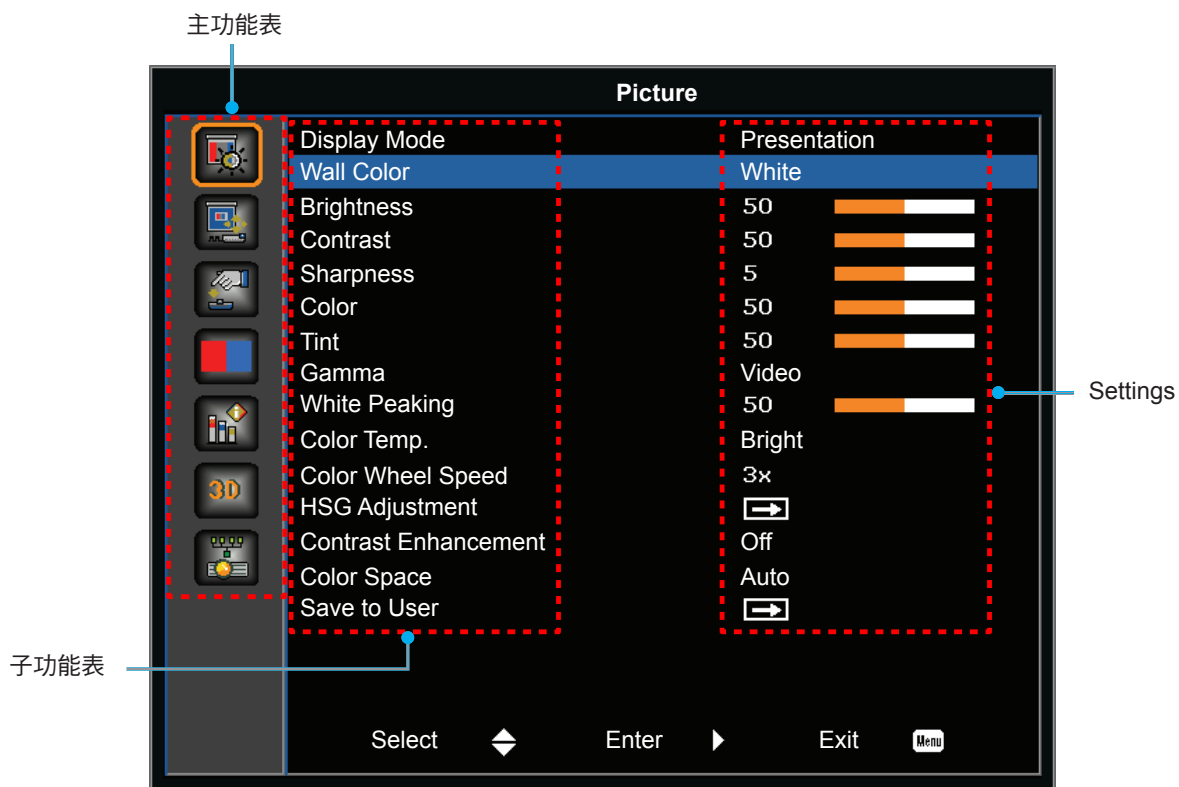

OSD 功能表樹狀結構

使用投影機

主功能表	子功能表	子功能表 2	子功能表 3	預設值	範圍	
Picture	Display Mode	Bright		視訊號類型和選擇的色彩模式而定。		
		Presentation				
		Movie				
		sRGB				
		Blending				
		DICOM SIM.				
	Wall Color	White			White	
		Gray 130				
	Brightness				視色彩模式而定。	0 ~ 100
	Contrast				視色彩模式而定。	0 ~ 100
	Sharpness				5	0 ~ 10
	Color				僅限 VGA 色差訊號。	0 ~ 100
	Tint				僅限 VGA 色差訊號。	0 ~ 100
	Gamma	Video			視色彩模式而定。	
		Film				
		Bright				
		CRT				
		DICOM				
	White Peaking					0 ~ 100
	Color Temp.	Warm			Bright	
		Bright				
		Cool				
	ColorWheelSpeed	2X				3X
		3X				
	HSG Adjustment	Red		Hue		1~199
				Saturation		0 ~ 199
				Gain		1 ~ 199
		Green		Hue		1~199
				Saturation		0 ~ 199
				Gain		1 ~ 199
		Blue		Hue		1~199
				Saturation		0 ~ 199
			Gain		1 ~ 199	
Cyan			Hue		1~199	
			Saturation		0 ~ 199	
			Gain		1 ~ 199	
Magenta		Hue		1~199		
		Saturation		0 ~ 199		
		Gain		1 ~ 199		

使用投影機

主功能表	子功能表	子功能表 2	子功能表 3	預設值	範圍
Picture	HSG Adjustment	Yellow	Hue		1~199
			Saturation		0 ~ 199
			Gain		1 ~ 199
		White Gain	Red		1~199
			Green		
			Blue		
	Reset to Default				
	Contrast Enhancement	Off		Off	
		Dynamic Black			
		Extreme Black			
	Color Space	Auto		Auto	
		RGB (0~255)			
		RGB (16~235)			
		YUV			
Save to User	Yes				
	No				
Screen	Aspect Ratio	Auto			
		4:3			
		16:9			
		16:10			
		Native			
	Pixel Phase			僅限類比訊號。	0 ~ 100
	Pixel Track			僅限類比訊號。	0 ~ 100
	Horz Position			僅限類比訊號。	0 ~ 100
	Vert Position			僅限類比訊號。	0 ~ 100
	Digital Horz Zoom	100% 至 200%		0	0 ~ 10
	Digital Vert Zoom	100% 至 200%		0	0 ~ 10
	Digital Horz Shift			50	0 ~ 100
	Digital Vert Shift			50	0 ~ 100
	Ceiling Mount	Off		Auto	
		On			
		Auto			
	Rear Projection	Off		Off	
		On			
Geometric Correction	H. Keystone			20	0 ~ 40
		V. Keystone		20	0 ~ 40
	4-Corner		左上水平調整		
			左上垂直調整		
			右上水平調整		
			右上垂直調整		
		左下水平調整			

使用投影機

主功能表	子功能表	子功能表 2	子功能表 3	預設值	範圍	
Screen	Geometric Correction	4-Corner	左下垂直調整			
			右下水平調整			
			右下垂直調整			
		Grid Color	Purple	Green		
			Green			
		Reset	Yes			
	No					
	PIP-PBP	PIP/PBP Enable	Off	Off		
			PBP			
			PIP			
		Main Source	VGA	目前的來源。		
			HDMI-1			
			HDMI-2			
			DVI			
			HDBaseT			
		Sub Source	VGA	視目前的來源而定。		
			HDMI-1			
			HDMI-2			
			DVI			
			HDBaseT			
		Layout	Top Left	Top Left		
			Top Right			
	Bottom Left					
	Bottom Right					
	Size	Small	Medium			
		Medium				
		Large				
	Swap					
	Source Key	Change Sources				
		List all Sources				
		Auto Source				
	Auto Image	Normal		Wide		
		Wide				
Source Info	Active Source					
	Signal Format					
	Aspect Ratio					
	Resolution					
	Vert Refresh					
	Horz Refresh					
	Pixel Clock					
	Sync Type					
Color Space						

使用投影機

主功能表	子功能表	子功能表 2	子功能表 3	預設值	範圍
Screen	Source Info	PIP/PBP (PIP/PBP 啟動時) <PIP/PBP source lines> (PIP/PBP 啟動時)			
Settings	Language	English		English	
		简体中文			
		Français			
		Deutsch			
		Italiano			
		日本語			
		한국어			
		Русский			
		Español			
		Português			
		Bahasa Indonesia			
	Nederlands				
	Menu Location	Left Top 		Left Top	
		Right Top 			
		Center 			
		Left Bottom 			
		Right Bottom 			
	Standby Power Mode	0.5W mode		Communication	
		Communication Mode			
	Test Pattern	None		None	
		Grid			
		White			
		Black			
Checkerboard					
Color Bars					
Direct Power On	Off		Off		
	On				
Signal Power on	Off		Off		
	On				
Hot-Key Settings	Blank Screen		Blank Screen		
	Aspect Ratio				
	Freeze Screen				
	Projector Info				
Reset to Default	Yes				
	No				
Service					
Light Source	Light Source Mode	Constant Power		Constant Power	
		Constant Intensity			
		ECO 1			
		ECO 2			
	Constant Power	0 至 99		99	0 至 99 (30% 至 100%)

使用投影機

主功能表	子功能表	子功能表 2	子功能表 3	預設值	範圍	
Light Source	Light Source Info	Total Projector Hours				
		LD Hours				
Options	Background Color	Logo		預設值		
		Blue				
		Black				
		White				
	Auto Shutdown			0	0~120 (調整單位：5分鐘)	
	Sleep Timer			0	0~990 (調整單位：10分鐘)	
	Lens Function	Focus	命令			對準焦距 - 馬達步進
						偏離焦距 - 馬達步進
		Zoom	命令			放大 - 馬達步進
						縮小 - 馬達步進
		Lens Shift	命令			左移位向上 - 馬達步進
						左移位向下 - 馬達步進
						左移位向左 - 馬達步進
						左移位向左 - 馬達步進
		Lens Memory	Apply Position		1	
					2	
					3	
					4	
					5	
			Save Current Position		1	
				2		
				3		
				4		
				5		
	Lock Lens Motors	Allow		Allow		
		Locked				
	Lens Calibration	Command				
	High Altitude	Off			Off	
		On				
	PIN	PIN Protect	Off		Off	
On						
	Change PIN					
Remote Settings	Top	Off		On		
		On				
	Front	Off		On		
		On				
	HDBaseT	Off		On		
On						
Projector Address	0 ~ 99		0			
Show Message	Off			Off		
	On					

使用投影機

主功能表	子功能表	子功能表 2	子功能表 3	預設值	範圍
Options	LED Settings	Keypad LED	Always On	Always On	
			Always Off		
		Status LED	Always On	Always On	
			Always Off		
			Warnings/Errors Only		
		Information	Model Name		
	Serial Number				
	Native Resolution				
	MCU FW				
	DDP FW				
	M9813 FW				
	Motor FW				
	ext flash FW				
	Main Input				
	Main Signal Format				
	Main Pixel Clock				
	Main Sync Type				
	Main Horz Refresh				
	Main Vert Refresh				
	PIP/PBP Input				
	PIP/PBP Signal Format				
	PIP/PBP Pixel Clock				
	PIP/PBP Sync Type				
	PIP/PBP Horz Refresh				
	PIP/PBP Vert Refresh				
	Light Source Power				
	Total Projector Hours				
	Light Source Hours				
	Standby Mode				
	Lens Lock Settings				
	IP Address				
	DHCP				
System Temperature					

使用投影機

主功能表	子功能表	子功能表 2	子功能表 3	預設值	範圍
3D	3D	Auto		Auto	
		On			
	3D Invert	Off		Off	
		On			
	3D Format	Frame Packing		視輸入訊號而定。 AVINFO 偵測到 HDMI 來源時，即會 自動開啟 3D 模式。	
		Side-by-Side (Half)			
		Top and Bottom			
		Frame Sequential			
	3D Sync Out	To Emitter		To Emitter	
		To Next Projector			
Frame Delay				1~200	
L/R Reference	1st Frame		1st Frame		
	Field GPIO				
DLP Link	Off		Off		
	On				
Communications	LAN	DHCP		依設定。	
		IP Address			
		Subnet Mask			
		Default Gateway			
		MAC Address			
		Apply	命令		
	Network	Projector Name		依設定。	
		Show Network Messages	On		
			Off		
	Network Factory Reset	命令			
	Serial Port Baud Rate	1200		115200	
		2400			
		4800			
		9600			
		14400			
		19200			
		38400			
		57600			
		115200			
	Serial Port Echo	Off		Off	
		On			
	Serial Port Path	RS232		RS232	
		HDBaseT			

使用投影機

圖片功能表

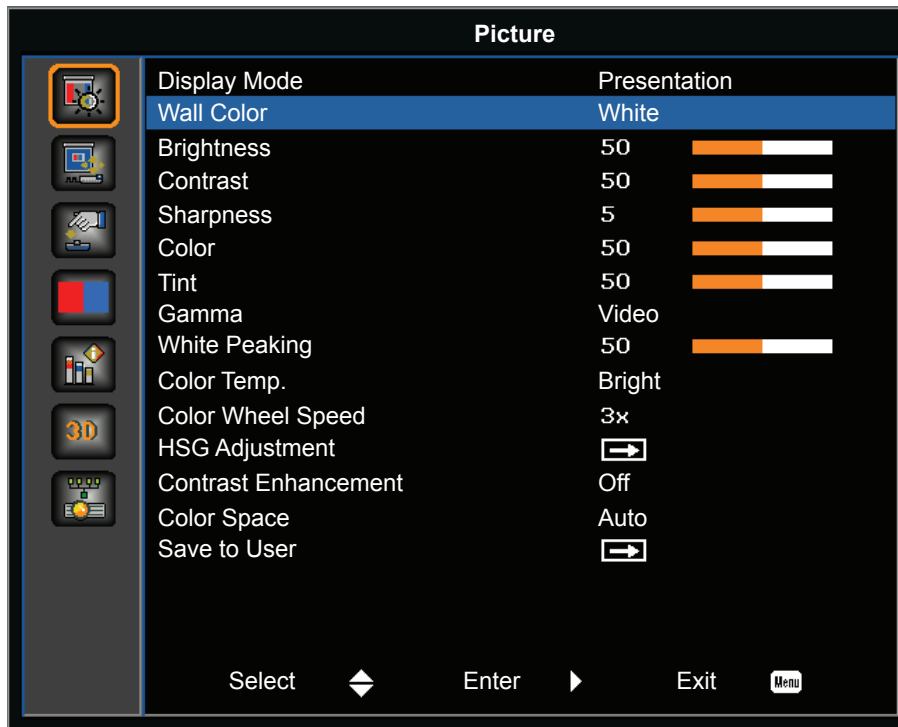

Display Mode

最佳化投影機，以在特定條件下顯示影像。

- **Bright:** 從電腦輸入最大亮度。
- **Presentation:** 此模式適用於投影機連接 PC 並顯示 PowerPoint 簡報。
- **Movie:** 觀賞影片時，適合使用此模式。
- **sRGB:** 此色彩模式盡可能符合 REC709 色彩標準。
- **Blending:** 使用多部投影機時，此模式會清除顯示的條紋並在畫面上產生單一明亮、高解析度的影像。
- **DICOM SIM.:** 在此模式下可投影黑白醫療影像，如 X 光放射圖、MRI 等。
- **User:** 記憶使用者的設定。

Wall Color

設定牆壁顏色，使投影機能配合特定牆面提升色彩表現。可用選項包括 White 和 Gray 130。

Brightness

調整影像濃度。

Contrast

調整影像最亮和最暗部分的差異程度，改變影像中的黑色量和白色量。

Sharpness

調整影像的銳利度。

使用投影機

Color

將影像從黑白調整為色彩完全飽和。

Tint

調整紅綠的色彩平衡。

Gamma

設定 Gamma 曲線類型。完成初始化設定和微調後，利用 Gamma 調整的步驟最佳化影像輸出。

- **Video:** 針對影像或電視源。
- **Film:** 針對家庭劇院。
- **Bright:** 強調亮度。
- **CRT:** 適合 CRT 顯示器。
- **DICOM:** 適合模擬 DICOM。

White Peaking

將白色的亮度增加至將近 100%。

Color Temp.

變更色彩濃度。選擇列出的相對色溫值。

Color Wheel Speed

選擇 2 倍或 3 倍色輪速度。色輪速度定義色輪和 DMD 之間的延遲。

HSG Adjustment

如需更多關於 HSG 調整的資訊，請參閱 32。

Contrast Enhancement

啟用或停用對比強化功能。啟用此功能提高對比。

- **Off:** 停用對比強化功能。
- **Dynamic Black:** 自動為視訊內容調整對比。
- **Extreme Black:** 顯示空白（黑色）影像時自動增加對比。

Color Space

選擇特別為輸入訊號微調的色彩空間。僅限類比訊號和特定數位來源使用。選項包括 Auto、RGB (0~255)、RGB (16~235) 和 YUV。

Save to User

將目前的圖片設定儲存在使用者設定檔中。

HSG 調整功能表

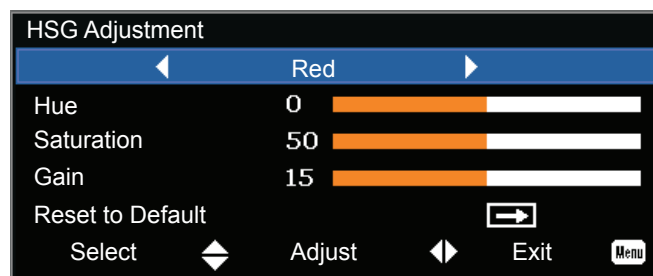

使用投影機

Hue

調整色調時，請注意以下事項：

- 請分別調整每個色彩（R、G、B、C、M 和 Y）的色調。
- 白色沒有色調輸入。
- 如果輸入負值，該色彩的色調將順時針轉動。
- 如果輸入正值，該色彩的色調將逆時針轉動。
- 輸入零不會改變該色彩的色調。

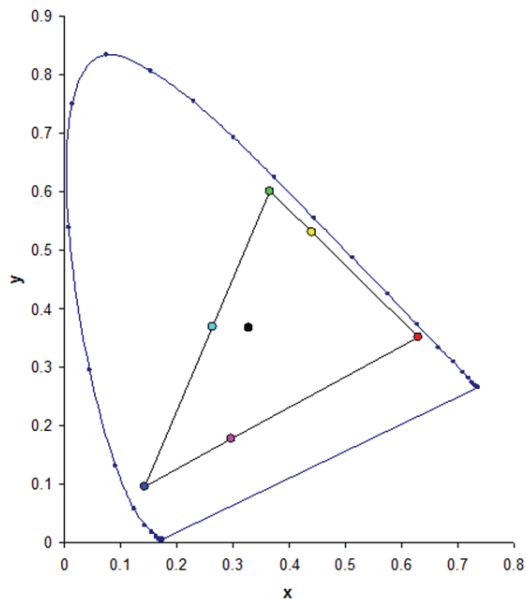

Saturation

調整飽和度時，請注意以下事項：

- 可分別調整每個色彩（R、G、B、C、M 和 Y）的飽和度。
- 飽和度為 0 時，將移除該區塊中的所有色彩。
- 飽和度為 254 時，將該色彩區塊設定為具備最大值色彩。
- 飽和度為 127 時不會改變飽和度。

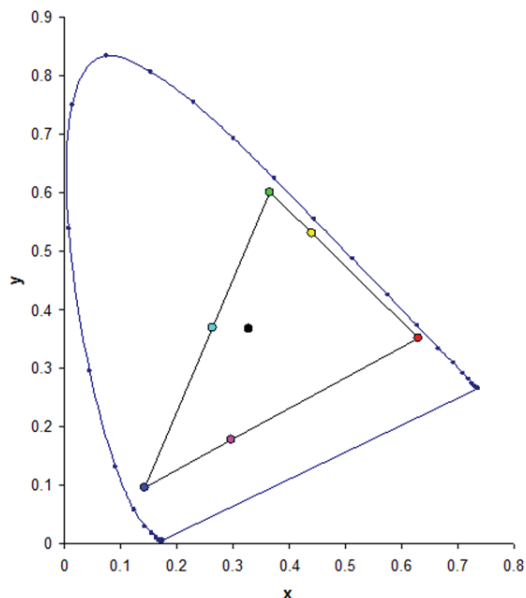

使用投影機

Gain

調整增益時，請注意以下事項：

- 可分別調整每個色彩（R、G、B、C、M、Y 和 W）的增益。
- 輸入範圍為 0 至 254。
- 增益會改變相應色彩的濃度等級。
- 增益等級為 127 時，將停用該色彩的 HSG 控制。
- 增益等級低於 127 時，會使相應的色彩變暗。
- 增益等級為 254 時，會將該色彩區塊設定為具備最大值增益。然而，訊號會發生截波情形。
- 增益 127 為標準設定。
- 白色提供三個增益等級控制項目，分別供白色的 R、G、B 色差使用。

Reset to Default

將所有 HSG 調整重設為原廠預設值。

使用投影機

畫面功能表

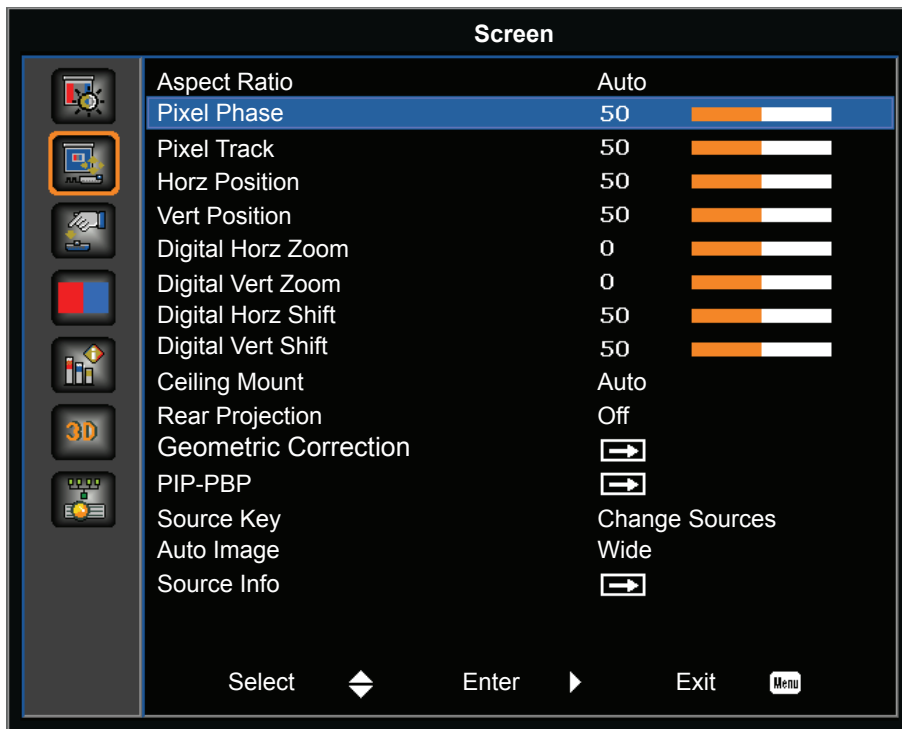

Aspect Ratio

以偵測到的尺寸顯示影像，或透過最大化高度、寬度或兩者來調整影像大小，或在維持原始寬高比的條件下調整為最大尺寸。

- **Auto:** 以偵測到的尺寸顯示。
- **4:3:** 維持 4:3 寬高比。
- **16:9:** 維持 16:9 寬高比。
- **16:10:** 維持 16:10 寬高比。
- **Native:** 此格式會顯示無縮放的原始影像。

Pixel Phase

像素追蹤最佳化後，影像閃爍或出現雜訊時，調整像素相位。像素相位可依照傳入訊號調整像素取樣時脈的相位。（僅類比 RGB 訊號。）

Pixel Track

確保整個畫面上的影像品質一致，維持影像比例，且可最佳化像素相位。整個影像穩定閃爍或出現數條淡淡的垂直條紋或帶狀雜訊，表示像素追蹤不佳。（僅類比 RGB 訊號。）

Horz Position

在可用像素區域內左右移動影像。

Vert Position

在可用像素區域內上下移動影像。

Digital Horz Zoom

水平變更投影機顯示幕尺寸。若已使用此設定重新調整顯示區域大小，則可透過變更 Digital Horz Shift 進行移動。

使用投影機

Digital Vert Zoom

垂直變更投影機顯示幕尺寸。若已使用此設定重新調整顯示區域大小，則可透過變更 Digital Vert Shift 設定進行移動。

Digital Horz Shift

若已透過 Digital Horz Zoom 設定變更其尺寸，請水平移動顯示區域。

Digital Vert Shift

若已透過 Digital Vert Zoom 設定變更其尺寸，請垂直移動顯示區域。

Ceiling Mount

顛倒轉動影像進行天花板安裝投影。

Rear Projection

顛倒影像以便從半透明螢幕後方投影。

Geometric Correction

提供多種控制扭曲的方式。

如需更多關於幾何校正的資訊，請參閱 36。

- **H. Keystone:** 水平調整梯形並讓影像更接近方形。
- **V. Keystone:** 垂直調整梯形並讓影像更接近方形。
- **4-Corner:** 允許移動四角的 x 與 y 位置，並擠壓影像以配合定義的區域。
- **Grid Color:** 選擇 4 個角落的色彩，可選擇綠色或紫色。
- **Reset:** 將設定還原為預設值。
- **PC:** 使用應用程式(PC App) 進行畫面拼接和融合。

PIP-PBP

以 PIP 模式或 PBP 模式在同一個畫面中顯示兩個來源的影像。

如需更多關於 PIP/PBP 的資訊，請參閱 37。

Source Key

列出或變更來源。可用選項包括 Change Sources、List all Sources 和 Auto Source。

Auto Image

強制投影機重新取得並鎖定至該輸入訊號。此功能在訊號品質不良時有所助益。

- **Normal:** 支援所有 4:3 輸入來源。
- **Wide:** 支援所有 16:9 輸入來源和多數 4:3 輸入來源。

附註：對於 Wide 模式無法識別的 4:3 輸入來源（例如 1400x1050），請使用 Normal 模式執行 Auto Image。

Source Info

顯示目前的來源設定。（唯讀）。

幾何校正功能表

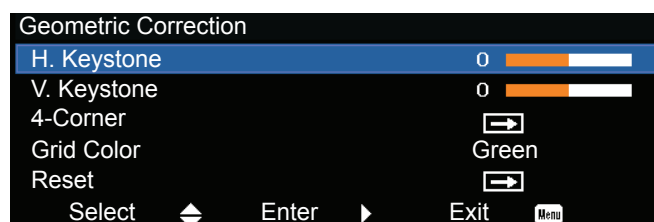

使用投影機

H. Keystone

水平調整影像失真並建立更為方形的影像。水平梯形校正可修正影像左右邊界長度不同的梯形影像形狀。這適合搭配水平軸上應用使用。

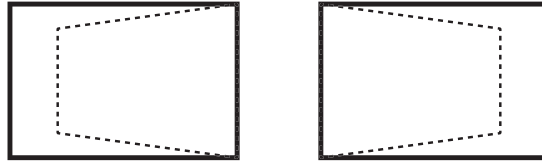

V. Keystone

垂直調整影像失真並建立更接近方形的影像。垂直梯形校正可修正影像左右邊界長度不同，且上下方歪斜至其中一端的梯形影像形狀。這適合搭配垂直軸上應用使用。

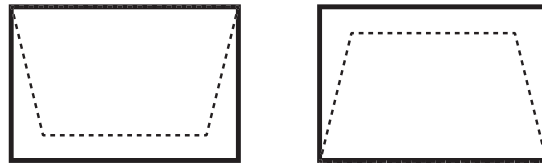

4-Corner

允許移動四角的 x 與 y 位置，並擠壓影像以配合定義的區域。

- **左上水平調整 (B) / 左上垂直調整 (A)**：可將左上角向內移動以壓縮影像，最多可水平壓縮 120 個像素、垂直壓縮 80 個像素。
- **右上水平調整 (C) / 右上垂直調整 (D)**：可將右上角向內移動以壓縮影像，最多可水平壓縮 120 個像素、垂直壓縮 80 個像素。
- **左下水平調整 (G) / 左下垂直調整 (H)**：可將左下角向內移動以壓縮影像，最多可水平壓縮 120 個像素、垂直壓縮 80 個像素。
- **右下水平調整 (F) / 右下垂直調整 (E)**：可將右下角向內移動以壓縮影像，最多可水平壓縮 120 個像素、垂直壓縮 80 個像素。

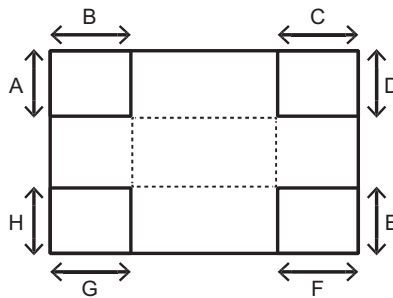

PIP/PBP 功能表

PIP-PBP	
PIP/PBP Enable	Off
Main Source	VGA
Sub Source	VGA
Layout	Top Left
Size	Small
Swap	↔
Select	⬇
Enter	▶
Exit	Menu

使用投影機

PIP/PBP Enable

一次切換顯示二來源 (主要及 PIP/PBP 影像) 或僅單一來源。

- **Off:** 僅顯示來自主要來源的影像。
- **PBP:** 將畫面分為兩個部分，顯示兩個來源的影像。一個來源顯示在主畫面上，另一來源則以內凹視窗顯示。
- **PIP:** 將畫面分為兩半，顯示兩個來源的影像。一個來源顯示在畫面左側，另一來源顯示在畫面右側。如需了解配置，請參閱 39。

Main Source

選擇有效輸入作為主要影像。可用的輸入包括 VGA、HDMI-1、HDMI-2、DVI 和 HDBaseT。

Sub Source

選擇有效輸入作為子影像。可用的輸入包括 VGA、HDMI-1、HDMI-2、DVI 和 HDBaseT。

Layout

設定 PIP/PBP 影像在畫面上的位置。請參閱 39。

Size

選擇 PIP/PBP 尺寸為小型、中型或大型。

Swap

將主要影像變更為 PIP/PBP，並將 PIP/PBP 變更為主要影像。

附註： 僅在 PIP/PBP 啟用時可使用影像對調。

PIP/PBP 矩陣

PIP/PBP 相容表如下所述：

PIP/PBP 矩陣	VGA	DVI-D	HDMI-2	HDMI-1	HDBaseT
VGA	—	V	V	V	V
DVI-D	V	—	V	—	—
HDMI-2	V	V	—	V	V
HDMI-1	V	—	V	—	—
HDBaseT	V	—	V	—	—













附註：



1. 若兩者輸入的頻寬都太高，可能會出現閃爍線條，請嘗試降低解析度。
2. 因主要與次要畫面間的影格率不同，可能會發生幀撕裂情形，請嘗試為各輸入比對影格率。

使用投影機

配置和尺寸

A P 代表主要來源區塊（淺色）：

PIP 配置	PIP 尺寸		
	Small	Medium	Large
PIP-Bottom Right			
PIP-Bottom Left			
PIP-Top Left			
PIP-Top Right			

PBP 配置	PBP 尺寸		
	Small	Medium	Large
PBP, Main Left	-	-	
PBP, Main Right	-	-	

使用投影機

設定功能表



Language

選擇可用的 OSD 語言。可用的選項包括英文、簡體中文、法文、德文、義大利文、日文、韓文、俄文、西班牙文、葡萄牙文、印尼文和荷蘭文。



Menu Location

設定 OSD 功能表的位置。可用的選項包括 Left Top、Right Top、Center、Left Bottom 和 Right Bottom。



Standby Power Mode

進行待機電源模式設定。

- **0.5W mode:** 投影機連接至 AC 電源時，進入待機模式。(<0.5W)。
- **Communication Mode:** 電源待機期間，可透過 LAN 端子控制投影機。

使用投影機

Test Pattern

選擇需要的內部測試圖案以顯示之。選項包括 None、Grid、White、Black、Checkerboard 和 Color Bars。

Direct Power On

接上電源時，自動開啟投影機。可用選項包括 On 和 Off。

Signal Power On

選擇"開"開啟"Signal Power On"模式。當投影機偵測到HDMI 輸入信號時，投影機將自動開機，可用選項包含開和關。

Hot-Key Settings

在清單中反白功能並按下 **Enter**，即可為紅外線遙控器鍵盤上的快速鍵指派不同的功能。選擇尚未配對專用按鈕的功能，然後將快速鍵指派給該功能，即可快速輕鬆地使用所選擇的功能。可用的選項包括 Blank Screen、Aspect Ratio、Freeze Screen 和 Projector Info。

Reset to Default

還原所有設定為預設值。不會重設網路，但會重設 RS232。

燈光來源功能表



Light Source Mode

設定燈光來源模式。選項包括 Constant Power、Constant Intensity、ECO 1 和 ECO 2。

Constant Power

設定雷射二極體功率的數值。

Light Source Info

顯示投影機和雷射二極體的總使用時數，以及燈光感應器校正的資訊。

使用投影機

選項功能表

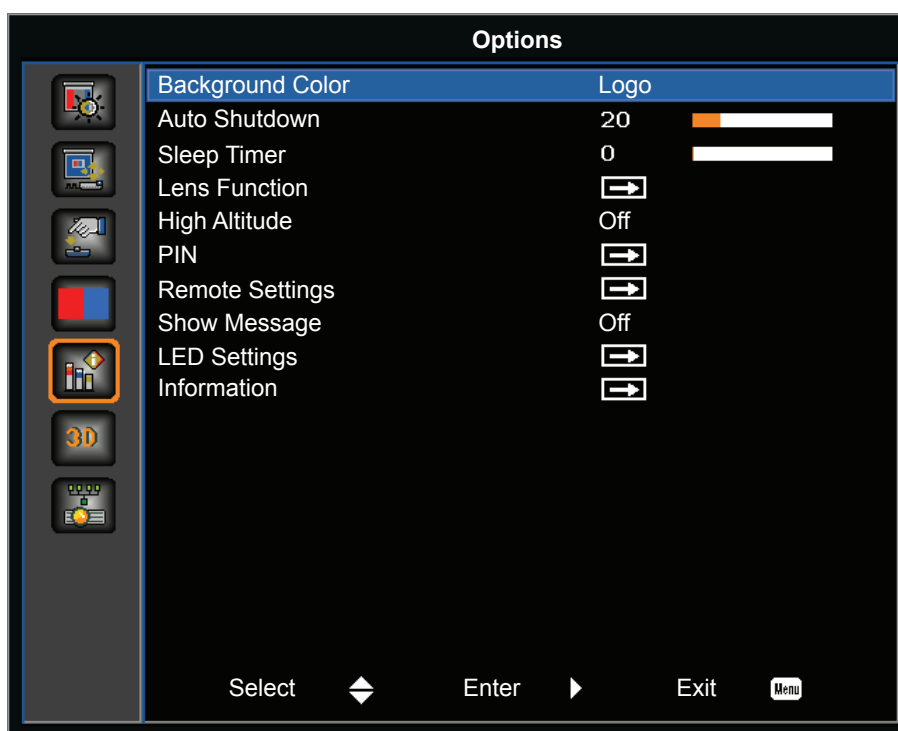

Background Color

使用此功能，可在無可用訊號時顯示 Logo、Blue、Black 或 White 畫面。

Auto Shutdown

未偵測到訊號達預設的分鐘數後，自動關閉投影機。如果投影機關閉前接收到有效訊號，即會顯示影像。

Sleep Timer

允許投影機在啟動達指定時間後自動關機。

Lens Function

調整鏡頭參數。

- **Focus:** 調整影像的對焦點。
- **Zoom:** 調整縮放以放大或縮小影像。
- **Lens Shift:** 上下左右移動鏡頭。
- **Lens Memory:** 鏡頭移位後，儲存目前的鏡頭位置。將鏡頭位置套用至選擇的鏡頭記憶組。鏡頭記憶最多可儲存五個位置。
- **Lock Lens Motors:** 選擇此功能可防止所有鏡頭馬達移動。此功能將停用 Zoom、Focus、Horizontal 和 Vertical Position 設定，有效阻止任何變更，並優先於所有其他鏡頭功能。這特別有助於防止在多投影機設置中意外改變鏡頭位置。
- **Lens Calibration:** 校正以將鏡頭移回中央。

使用投影機

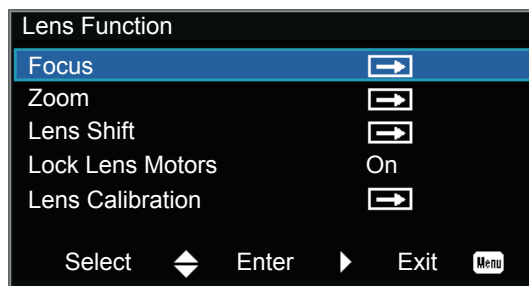

High Altitude

啟用或停用高海拔模式。

- **On:** 海拔超過 $\geq 2000\text{m}$ 時，啟用高海拔模式。風扇將高速運轉，以確保在高海拔地區維持足夠氣流。
- **Off:** 停用高海拔模式。適用海拔低於 2000m 的地方。

PIN

使用 PIN 碼保護投影機。啟用後，必須輸入 PIN 碼，方能投影影像。

- **PIN Protect:** 設定為 On 以啟用該功能。
- **Change PIN:** 設定新 PIN 碼。

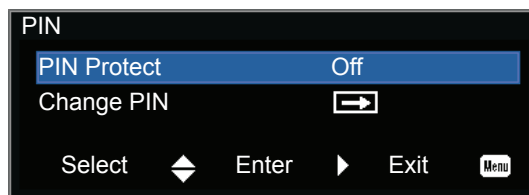

Remote Settings

開啟或關閉遙控設定，例如 Top、Front、HDBaseT 和 Projector Address。

- **頂部:** 開啟或關閉頂部遙控接受器。
- **前方:** 開啟或關閉前方遙控接受器。
- **HDBaseT:** 選擇"關"將HDBaseT終端設為遙控接受器。
- **Projector Address:** 設置投影機地址(ID code)以控制多台投影機。請參見第19頁。

Show Message

隱藏或顯示投影機設定。

LED Settings

控制鍵盤 LED 和狀態 LED。

Information

顯示投影機設定。（唯讀）。

使用投影機

3D 功能表

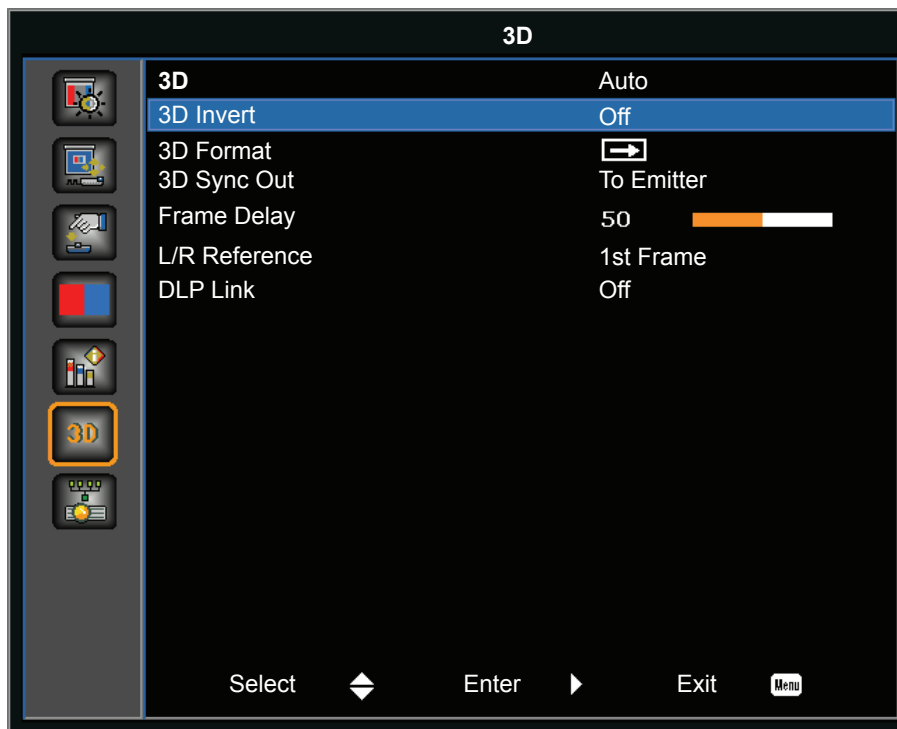

3D

啟用 3D 內容偵測。

3D Invert

使用單一投影機時，反轉 3D 同步訊號。

3D Format

設定 3D 格式。支援 Mandatory 3D 格式及幀連續 3D@120Hz。選項包括 Frame Packing、Side-by-Side (Half)、Top and Bottom 和 Frame Sequential。

3D Sync Out

透過 3D 同步輸出修正器，將 3D 同步訊號傳送至發射器或下一個投影機，進行 3D 混色。

Frame Delay

修正 3D 混色下不同步的影像顯示。

L/R Reference

左或右參考的來源。

- **1st Frame:** 此用於單一 3D 投影機。
- **Field GPIO:** 選擇 Field GPIO，在多投影機應用時讓第一個 3D 輸出訊號一致。

DLP Link

選擇設定讓 DLP Link 3D 眼鏡發揮最佳效果。

使用投影機

通訊功能表

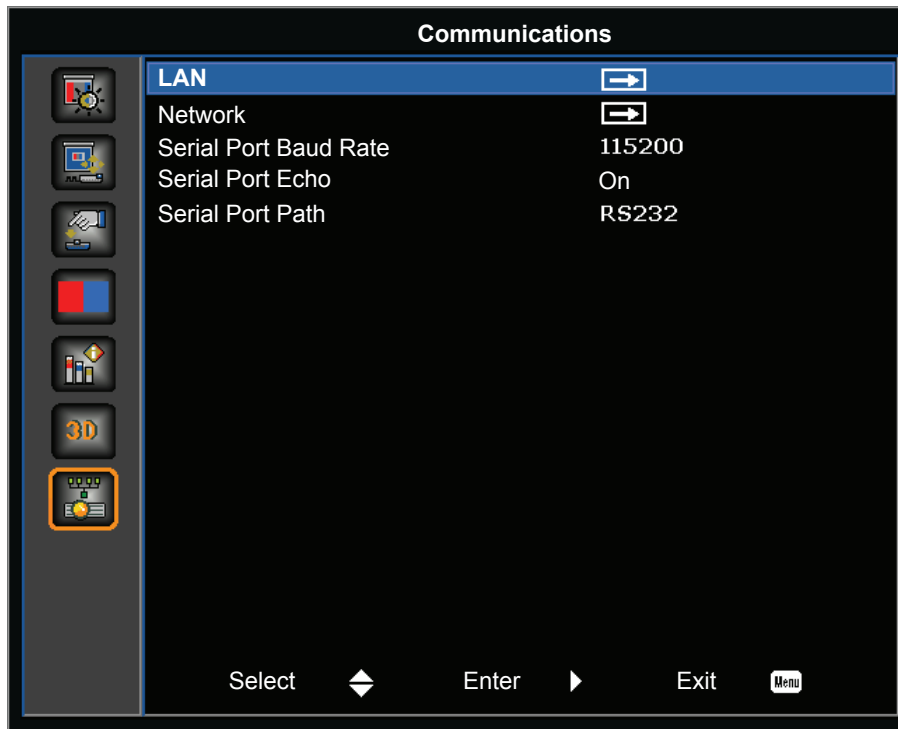

LAN

決定通訊設定。

- **DHCP:** 開啟或關閉 DHCP。
- **IP Address:** 指派網路 IP 位址。
- **Subnet Mask:** 指派網路子網路遮罩。
- **Default Gateway:** 指派網路預設閘道。
- **MAC Address:** 顯示網路 MAC 位址數值。
- **Apply:** 變更或新增設定時，套用 LAN 設定。

Network

決定網路設定。

- **Projector Name:** 顯示投影機名稱。
- **Show Network Messages:** 開啟或關閉網路訊息。
- **Network Factory Reset:** 將網路設定重設為原廠預設值。可重設 Projector Name、IP Address (LAN)、Start IP 和 End IP 以及 SNMP 設定。

Serial Port Baud Rate

選擇序列埠和傳輸速率。可用的選項包括 1200、2400、4800、9600、14400、19200、38400、57600 和 115200。

Serial Port Echo

控制序列埠是否回應字元。

Serial Port Path

將序列埠路徑設定為 RS232 或 HDBaseT。

如何使用網路瀏覽器控制投影機

使用投影機

1. 在投影機的 DHCP 選項中選擇「On」，DHCP 伺服器便會自動指派 IP 位址。
2. 開啟電腦的網路瀏覽器，再輸入投影機的 IP 位址 (「SETUP：Communications > LAN > IP Address」)。

附註： 此節所列之步驟以 Windows 7 作業系統為準。

將電腦直接連至投影機* (適用於 Windows 7 或以上版本)

1. 關閉投影機上的 DHCP 選項。
2. 設定投影機上的 IP 位址、子網路遮罩、閘道。請參閱 45。
3. 開啟電腦的**網路和共用中心**頁面，再將投影機上相同的網路參數指派至電腦。按一下「確定」即可儲存參數。

附註： 上一組 (如：100) IP 位址應與投影機不同。請確定網路參數 (即其他組 IP 位址和子網路遮罩) 皆與 OSD 功能表所示類似。

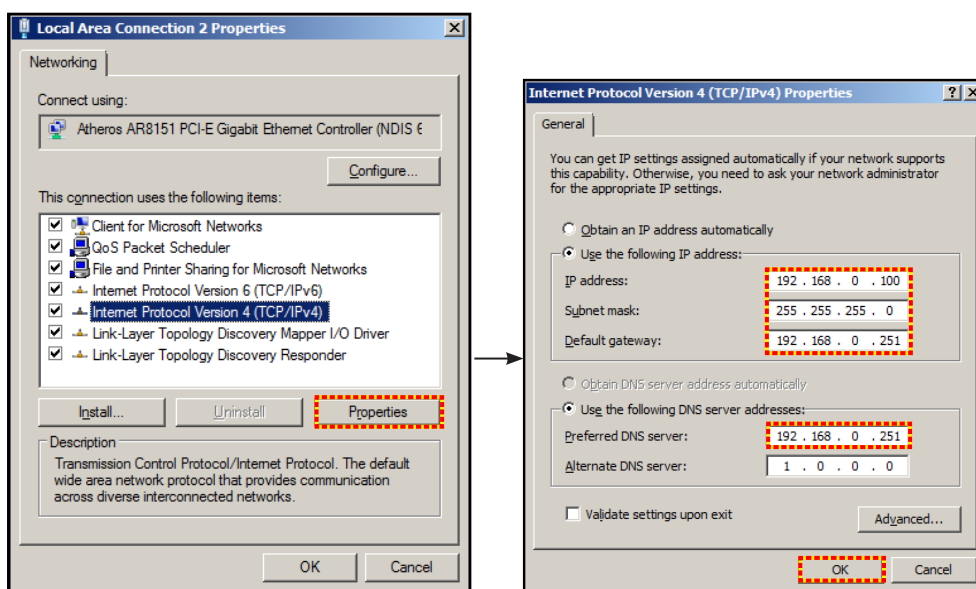

4. 開啟電腦上的網路瀏覽器，再將投影機 IP 位址輸入至 URL 欄位，接著按下「確定」。

使用投影機

設定網路控制設定功能表

LAN_RJ45 功能

為簡化及方便操作，本投影機提供多種網路連線及遠端管理功能。投影機連接網路的 LAN/RJ45 功能，如在遠端管理：電源開啟／關閉、亮度及對比設定。此外，您還可檢視投影機狀態資訊，如：影像來源等。

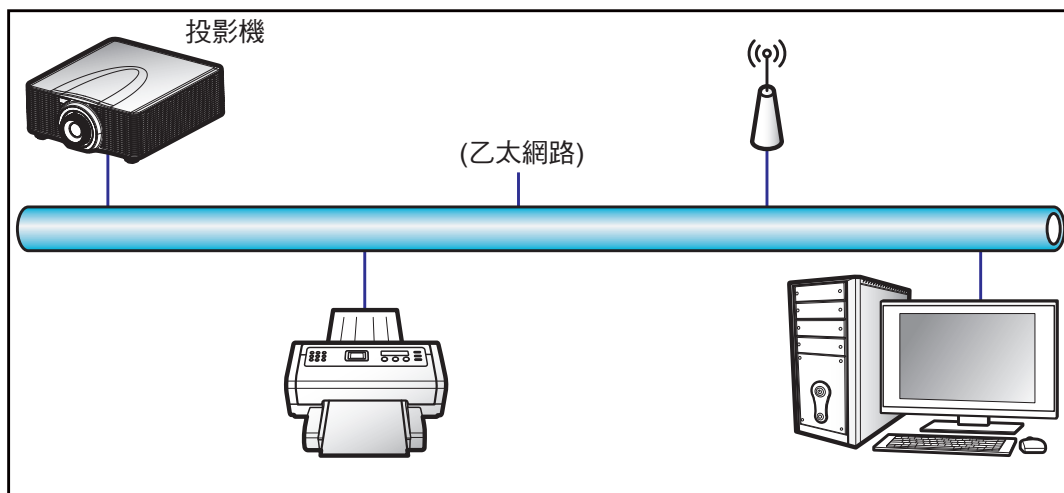

有線 LAN 端子功能

可透過 RJ-45 接頭及相容 Crestron／Extron／AMX（裝置探索）／PJLink，使用電腦（筆記型電腦）或其他外部裝置控制此投影機。

- Crestron 是美國 Crestron Electronics, Inc. 的註冊商標。
- Extron 是美國 Extron Electronics, Inc. 的註冊商標。
- AMX 是美國 AMX LLC 的註冊商標。
- PJLink 已由 JBMIA 在日本、美國及其他國家申請商標及標誌註冊。

此投影機支援 Crestron Electronics 控制器及相關軟體的指定命令，例如 RoomView®。

<http://www.crestron.com/>

此投影機符合支援 Extron 裝置參考標準。

<http://www.extron.com/>

此投影機支援 AMX（裝置探索）。

<http://www.amx.com/>

此投影機支援所有 PJLink Class1（版本 1.00）的命令。

<http://pjlink.jbmia.or.jp/english/>

如需有關可連接 LAN/RJ45 連接埠與遙控投影機各類外部裝置，以及這些外部裝置的支援命令的詳細資訊，請直接聯絡支援服務。

LAN 控制設定：

LAN控制	連接埠
AMX	9131
Crestron	41794
PJ-Link	4352
Telnet	3023
Http	80

使用投影機

LAN RJ45 (適用於 Windows XP)

1. 將 RJ45 纜線連接至投影機和電腦（筆記型電腦）上的 RJ-45 接頭。

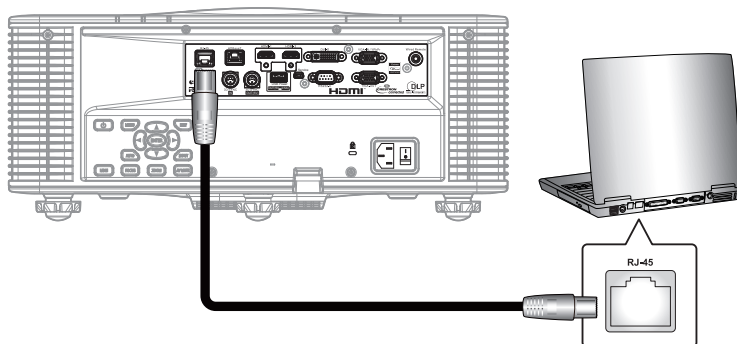

2. 在電腦（筆記型電腦）上選擇開始 > 控制台 > 網路連線。

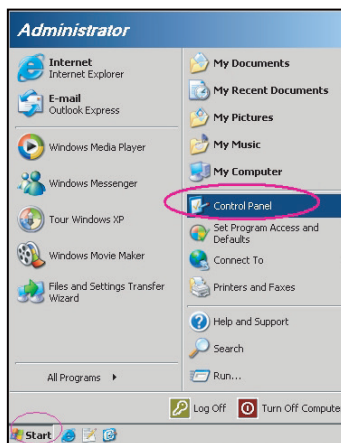

3. 在區域網路連線上按一下右鍵，然後選擇內容。

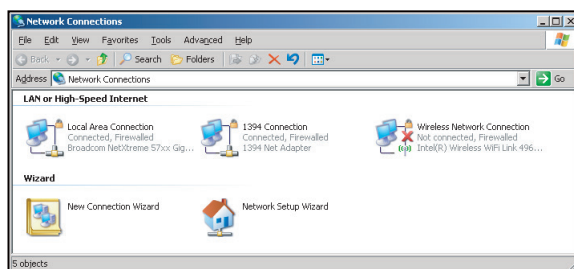

4. 在內容視窗中，選擇一般標籤，然後選擇網際網路通訊協定 (TCP/IP)。

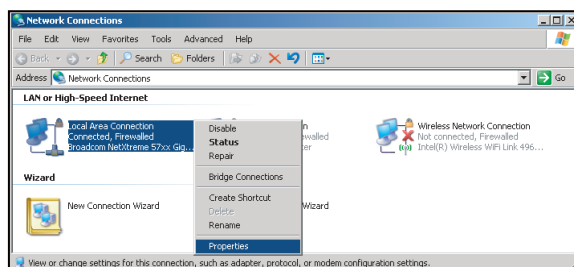

使用投影機

5. 按一下「內容」。

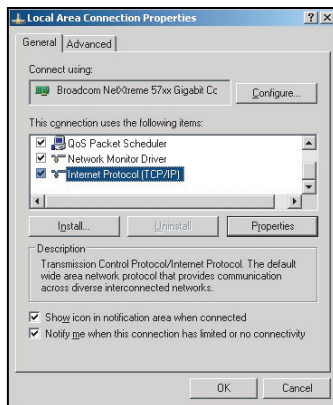

6. 鍵入 IP 位址及子網路遮罩，然後按下「確定」。

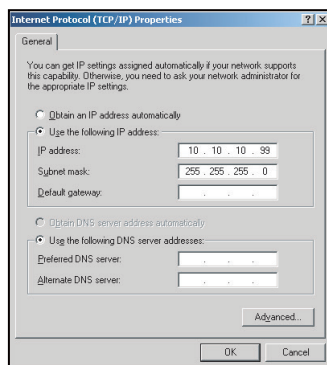

7. 按下投影機上的「功能表」按鈕。
8. 選擇 **Communications > LAN**。
9. 輸入下列連線參數：
 - DHCP: Off
 - IP Address: 10.10.10.10
 - Subnet Mask: 255.255.255.0
 - Default Gateway: 0.0.0.0
10. 按下「確定」確認設定。
11. 開啟網頁瀏覽器，例如安裝 Adobe Flash Player 9.0 以上的 Microsoft Internet Explorer。
12. 在位址列中輸入投影機的 IP 位址：10.10.10.10。

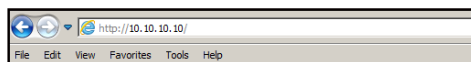

13. 按下「確定」。

使用投影機

設定投影機用於遠端管理。LAN/RJ45 功能顯示如下：

主頁面

Main
Network Setting
Configurations
Information

Control

Power ON OFF

Main Source

Sub Source

PIP/PBP

AV Mute ON OFF

Freeze ON OFF

Key

Menu	Up	Exit
Left	Enter	Right
	Down	Input

網路設定頁面

Main
Network Setting
Configurations
Information

Control

Projector Name

Network Restart

Network Factory Reset

LAN Settings

DHCP ON OFF

IP Address

Subnet Mask

Default Gateway

MAC Address

Creston Control System

Control System IP

IPID

Port

設定頁面

Main
Network Setting
Configurations
Information

Image Settings

Color

Brightness

Sharpness

Contrast

Configurations

Display mode

Ceiling Mount

Standby Mode

Light Source Settings

Light Source Mode

Constant Power

Test Partern

Test Pattern

資訊頁面

Main
Network Setting
Configurations
Information

FW Version

Scaler	
MCU	A00.27
LAN	A02.25
Other	
Model Name	DAZULUU
Serial Number	
Light Source Hours	0

使用投影機

RS232 by Telnet 功能

另一種投影機中的 RS232 命令控制方式稱做「RS232 by TELNET」，可適用於 LAN/RJ45 介面。

「RS232 by Telnet」快速入門指南

- 檢查並取得投影機 OSD 的 IP 位址。
- 請確定電腦／筆記型電腦可存取投影機的網頁。
- 請確定「Windows 防火牆」設定已設為停用，以免遭電腦／筆記型電腦濾除「TELNET」功能。

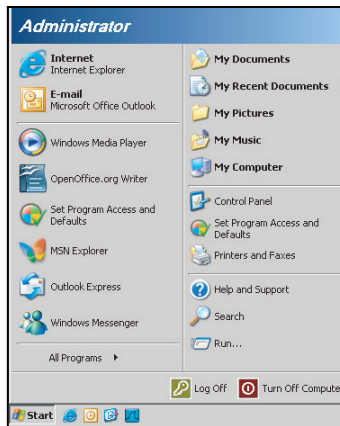

1. 選擇開始 > 所有程式 > 附屬應用程式 > 命令提示字元。

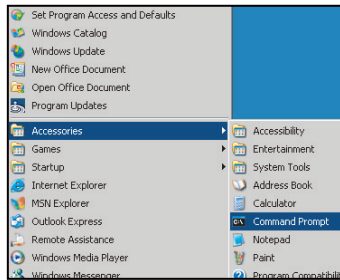

2. 輸入命令格式如下：
 - telnet ttt.xxx.yyy.zzz 3023 (按下「確定」鍵)
 - (ttt.xxx.yyy.zzz: 投影機的 IP 位址)
3. 若 Telnet 連線就緒，且使用者可輸入 RS232 命令，在按下「確定」鍵後便可使用 RS232 命令。

「RS232 by TELNET」規格：

1. Telnet：TCP。
2. Telnet 連接埠：3023（如需詳細資訊，請與服務專員或團隊聯絡）。
3. Telnet 公用程式：Windows「TELNET.exe」（主控台模式）。
4. 正常中斷 RS232-by-Telnet 控制的連接：關閉
5. TELNET 連線就緒後即可使用 Windows Telnet 公用程式。
 - Telnet 控制的限制 1：Telnet 控制應用程式的連續網路裝載量小於 50 位元組。
 - Telnet 控制的限制 2：Telnet 控制的一個完整 RS232 命令小於 26 位元組。
 - Telnet 控制的限制 3：下一個 RS232 命令的最小延遲必須超過 200 (ms)。

其他資訊

相容解析度

時序表

訊號類型	解析度	影格率 (Hz)	VGA	HDMI-1/ HDMI-2	DVI	HDBaseT
PC	640x480	60	V	V	V	V
	640x480	72	V	V	V	V
	640x480	75	V	V	V	V
	640x480	85	V	V	V	V
	720x400	60	V	V	V	V
	720x400	85	V			
	800x600	60	V		V	V
	800x600	72	V		V	V
	800x600	75	V		V	V
	800x600	85	V		V	V
	848x480	50			V	V
	848x480	60			V	V
	848x480	75			V	V
	848x480	85			V	V
	1024x768	60		V	V	V
	1024x768	75		V	V	V
	1024x768	85		V	V	V
	1024x768	120		V	V	V
	1152x720	50			V	V
	1152x720	60			V	V
	1152x720	75			V	V
	1152x720	85			V	V
	1152x864	60		V	V	V
	1152x864	70		V	V	V
	1152x864	75		V	V	V
	1152x864	85		V	V	V
	1280x720	50			V	V
	1280x720	60		V	V	V
	1280x720	75		V	V	V
	1280x720	85		V	V	V
	1280x720	120		V	V	V
	1280x768	60		V	V	V
	1280x768	75		V	V	V
	1280x768	85		V	V	V
	1280x800	50		V	V	V
	1280x800	60		V	V	V
	1280x800	75		V	V	V
	1280x800	85		V	V	V
	1280x960	50			V	V
	1280x960	60		V	V	V
	1280x960	75		V	V	V
	1280x960	85		V	V	V
	1280x1024	50			V	V
	1280x1024	60		V	V	V
	1280x1024	75		V	V	V
	1280x1024	85		V	V	V
	1360x768	50			V	V
	1360x768	60			V	V
	1360x768	75			V	V
	1360x768	85			V	V
1366x768	60		V	V	V	
1400x1050	50			V	V	
1400x1050	60			V	V	
1400x1050	75		V	V	V	
1440x900	60		V	V	V	
1440x900	75			V	V	
1600x900	60			V	V	
1600x1200	50			V	V	
1600x1200	60		V	V	V	
1680x1050	60		V	V	V	
1920X1080	50			V	V	
1920X1080	60		V	V	V	
1920X1200RB	60		V	V	V	
1920X1200RB	50		V	V	V	

其他資訊

訊號類型	解析度	影格率 (Hz)	VGA	HDMI-1/ HDMI-2	DVI	HDBaseT
SDTV	480i	60	√	√	√	√
	576i	50	√	√	√	√
EDTV	480p	60	√	√	√	√
	576p	50	√	√	√	√
HDTV	1080i	25	√	√	√	√
	1080i	29	√	√	√	√
	1080i	30	√	√	√	√
	720p	50	√	√	√	√
	720p	59	√	√	√	√
	720p	60	√	√	√	√
	1080p	23	√	√	√	√
	1080p	24	√	√	√	√
	1080p	25	√	√	√	√
	1080p	29	√	√	√	√
	1080p	30	√	√	√	√
	1080p	50	√	√	√	√
	1080p	59	√	√	√	√
	1080p	60	√	√	√	√
Mandatory 3D	打包1080p	24		√	√	√
	打包720p	50		√	√	√
	打包720p	60		√	√	√
	并排1080i	50		√	√	√
	并排1080i	60		√	√	√
	上下格式720p	50		√	√	√
	上下格式720p	60		√	√	√
3D	上下格式1080p	24		√	√	√
	1024x768	120		√	√	√
	1280x720	120		√	√	√
	1920X1200RB	60		√	√	√

其他資訊

EDID 表

WUXGA / VGA		
已建立時序:	標準時序:	詳細時序:
720 x 400 @ 88 Hz	1440 x 900 @ 75 Hz	1920 x 1080 @ 60 Hz
640 x 480 @ 60 Hz	1280 x 800 @ 75 Hz	1920 x 1200 @ 60 Hz
640 x 480 @ 67 Hz	1280 x 1024 @ 60 Hz	
640 x 480 @ 72 Hz	1360 x 765 @ 60 Hz	
640 x 480 @ 75 Hz	1440 x 900 @ 60 Hz	
800 x 600 @ 56 Hz	1400 x 1050 @ 60 Hz	
800 x 600 @ 60 Hz	1600 x 1200 @ 60 Hz	
800 x 600 @ 72 Hz	1680 x 1050 @ 60 Hz	
800 x 600 @ 75 Hz		
832 x 624 @ 75 Hz		
1024 x 768 @ 60 Hz		
1024 x 768 @ 70 Hz		
1024 x 768 @ 75 Hz		
1280 x 1024 @ 75 Hz		
1152 x 870 @ 75 Hz		

WUXGA / DVI-D		
已建立時序:	標準時序:	詳細時序:
720 x 400 @ 70 Hz	1024 x 168 @ 120 Hz	1360 x 768 @ 60 Hz
720 x 400 @ 88 Hz	1280 x 800 @ 75 Hz	1366 x 768 @ 60 Hz
640 x 480 @ 60 Hz	1280 x 1024 @ 60 Hz	1920 x 540 @ 60 Hz
640 x 480 @ 67 Hz	1360 x 765 @ 60 Hz	720 x 480 @ 60 Hz
640 x 480 @ 72 Hz	1440 x 900 @ 60 Hz	1920 x 540 @ 50Hz
640 x 480 @ 75 Hz	1400 x 1050 @ 60 Hz	
800 x 600 @ 56 Hz	1600 x 1200 @ 60 Hz	
800 x 600 @ 60 Hz	1680 x 1050 @ 60 Hz	
800 x 600 @ 72 Hz		
800 x 600 @ 75 Hz		
832 x 624 @ 75 Hz		
1024 x 768 @ 60 Hz		
1024 x 768 @ 70 Hz		
1024 x 768 @ 75 Hz		
1280 x 1024 @ 75 Hz		
1152 x 870 @ 75 Hz		

其他資訊

影像尺寸及投影距離

平台			WUXGA (16:10)										
DMD			0.67"										
投影鏡頭			A16	A01		A06		A03		A13		A15	
投射比			0.361 (120")	0.95-1.22		1.22-1.52		1.52-2.92		2.90-5.50		0.75-0.95	
縮放比例			N/A	1.28X		1.25X		1.9X		1.9X		1.26X	
投影距離			0.96- 3.01m	1.01-13.33m		1.29-16.58m		1.61-31.70m		3.18-57.86m		0.79-10.38m	
投影畫面尺寸			投影距離 (公尺)										
投射比			0.361 (120")	0.95	1.22	1.22	1.52	1.52	2.92	2.90	5.50	0.75	0.95
對角線 (英寸)	高度 (公尺)	寬度 (公尺)		最小值 (公尺)	最大值 (公尺)	最小值 (公尺)	最大值 (公尺)	最小值 (公尺)	最大值 (公尺)	最小值 (公尺)	最大值 (公尺)	最小值 (公尺)	最大值 (公尺)
50	0.67	1.08	-	1.01	1.31	1.29	1.62	1.61	3.12	3.18	5.89	0.79	1.01
60	0.81	1.29	-	1.22	1.57	1.56	1.95	1.94	3.76	3.78	7.05	0.96	1.22
70	0.94	1.51	-	1.43	1.84	1.82	2.29	2.27	4.39	4.39	8.20	1.12	1.43
80	1.08	1.72	-	1.63	2.11	2.09	2.62	2.60	5.03	5.00	9.36	1.28	1.64
90	1.21	1.94	-	1.84	2.38	2.35	2.95	2.94	5.66	5.61	10.51	1.45	1.85
100	1.35	2.15	-	2.05	2.64	2.62	3.28	3.27	6.30	6.21	11.67	1.61	2.05
110	1.48	2.37	-	2.26	2.91	2.89	3.62	3.60	6.93	6.82	12.82	1.78	2.26
120	1.62	2.58	0.96	2.47	3.18	3.15	3.95	3.94	7.57	7.43	13.98	1.94	2.47
130	1.75	2.80	1.04	2.67	3.44	3.42	4.28	4.27	8.20	8.04	15.13	2.10	2.68
140	1.88	3.02	1.11	2.88	3.71	3.69	4.61	4.60	8.84	8.65	16.29	2.27	2.89
150	2.02	3.23	1.18	3.09	3.98	3.95	4.95	4.94	9.47	9.25	17.44	2.43	3.09
160	2.15	3.45	1.26	3.30	4.24	4.22	5.28	5.27	10.11	9.86	18.60	2.60	3.30
170	2.29	3.66	1.33	3.51	4.51	4.48	5.61	5.60	10.74	10.47	19.75	2.76	3.51
180	2.42	3.88	1.40	3.72	4.78	4.75	5.94	5.93	11.38	11.08	20.91	2.92	3.72
190	2.56	4.09	1.48	3.92	5.05	5.02	6.27	6.27	12.01	11.69	22.06	3.09	3.93
200	2.69	4.31	1.55	4.13	5.31	5.28	6.61	6.60	12.65	12.29	23.22	3.25	4.13
250	3.37	5.38	1.91	5.17	6.65	6.61	8.27	8.27	15.82	15.33	28.99	4.07	5.17
300	4.04	6.46	2.28	6.21	7.98	7.95	9.93	9.93	19.00	18.37	34.77	4.89	6.21
350	4.71	7.54	2.65	7.25	9.32	9.28	11.59	11.60	22.17	21.41	40.54	5.71	7.26
400	5.38	8.62	3.01	8.29	10.66	10.61	13.25	13.26	25.35	24.45	46.31	6.53	8.30
450	6.06	9.69	-	9.33	11.99	11.94	14.92	14.93	28.52	27.49	52.09	7.35	9.34
500	6.73	10.77	-	10.37	13.33	13.27	16.58	16.59	31.70	30.53	57.86	8.17	10.38

鏡頭電動移位：

基於屏幕寬度和高度，水平鏡頭移位的範圍為+/-15%，垂直鏡頭移位的範圍為+/-50%。

投影鏡頭	H	V	▲H	▲V
A01, A03, A13	15%	50%	-	-
A06	15%	50%	10%	40%
A15	15%	50%	1%	25%

其他資訊

投影鏡頭: A01 / A03 / A13

□ 投影圖像

V: 投影圖像高度

H: 投影圖像寬度

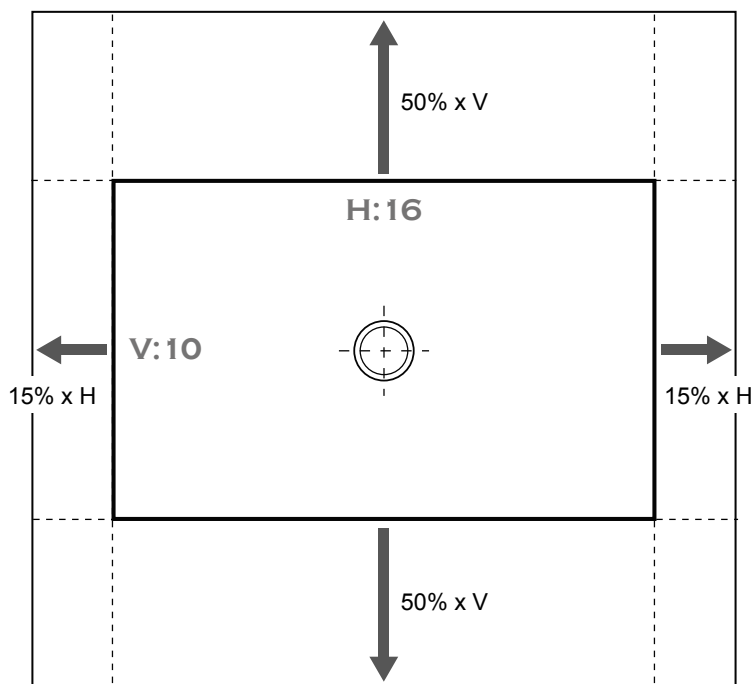

投影鏡頭: A06 / A15

□ 投影圖像

V: 投影圖像高度

H: 投影圖像寬度

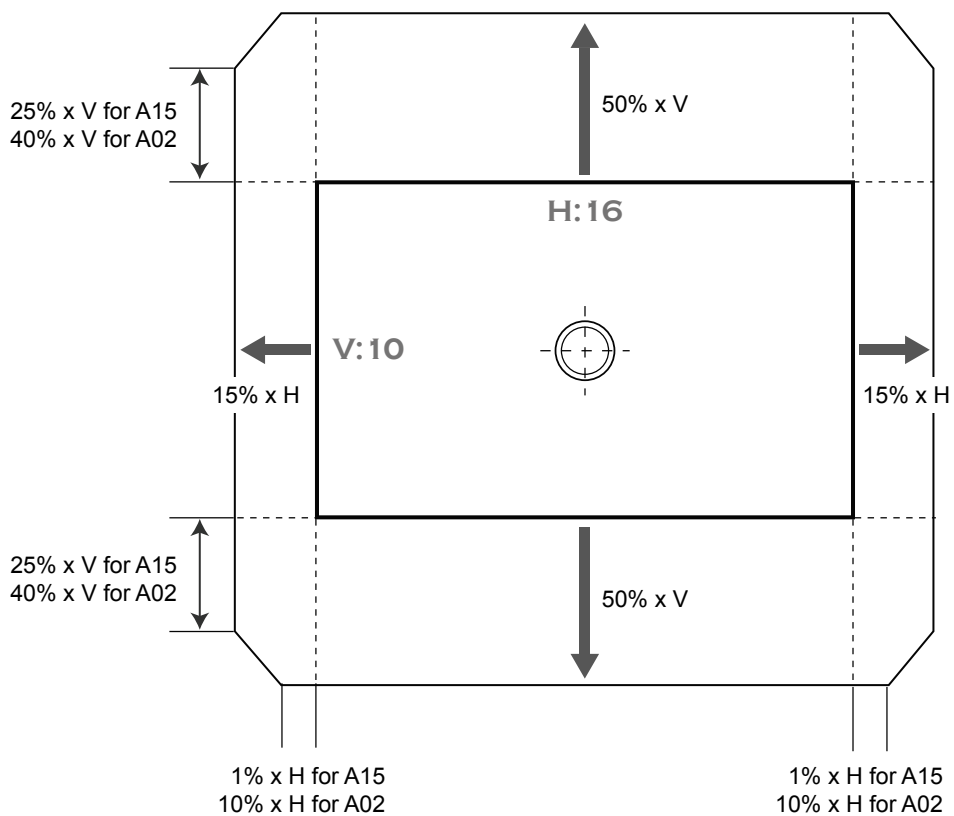

其他資訊

投影機尺寸與固定於天花板的安裝

1. 若要避免投影機損壞，請使用Optoma天花板組裝套件。
2. 若您想使用協力廠商的天花板組裝套件，請確定連接組裝套件和投影機的螺絲符合以下規格：
 - 螺絲類型：M6 x 4
 - 螺絲最小長度：20mm

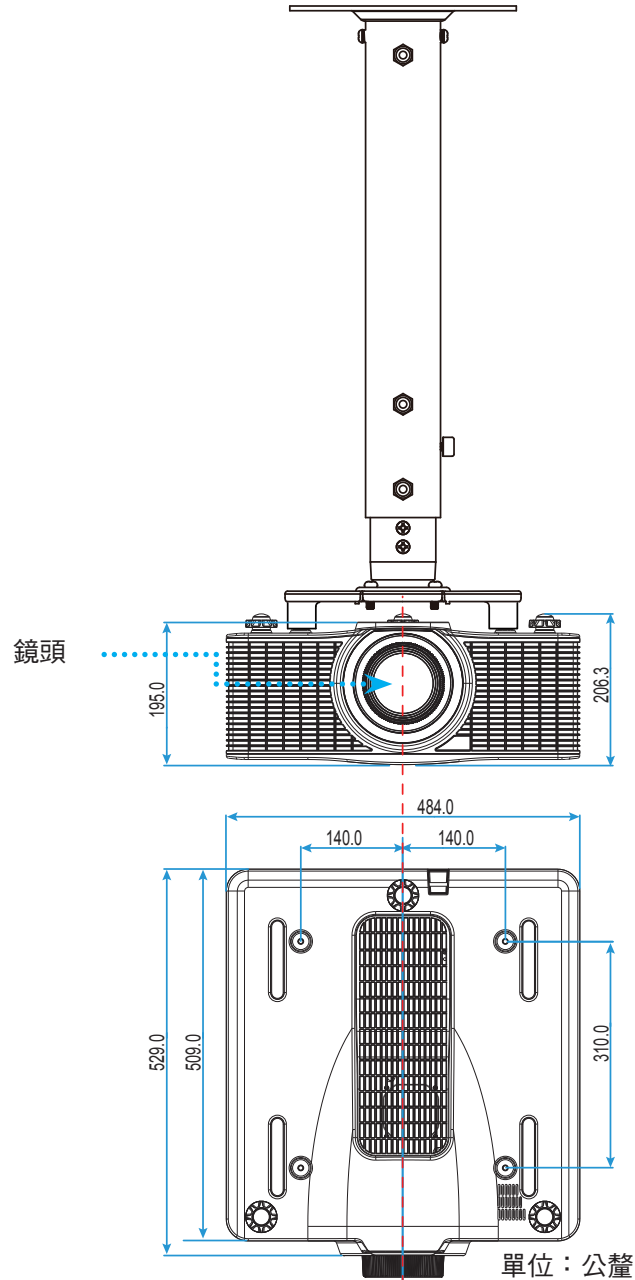

附註： 請注意，因不正確的安裝而導致損壞將使保固失效。



警告：

- 若您購買其它廠牌的天花板組裝套件，請確保使用正確尺寸的螺絲。螺絲尺寸會因支架盤的厚度而有不同。
- 天花板與投影機底部至少需保持30公釐 (3公分)的間隙。
- 避免將投影機安裝在熱源附近。

其他資訊

紅外線遙控器代碼



按鍵圖例	按鍵位置	重複 格式化	位址		資料		說明
			位元組 1	位元組 2	位元組 3	位元組 4	
ON (ON)	1	F1	32	CD	02	FD	按下即可開啟投影機。
OFF (OFF)	2	F1	32	CD	2E	D1	按下即可關閉投影機。
1	3	F1	32	CD	72	8D	當作鍵盤數字鍵「1」使用。
2	4	F1	32	CD	73	8C	當作鍵盤數字鍵「2」使用。
3	5	F1	32	CD	74	8B	當作鍵盤數字鍵「3」使用。
4	6	F1	32	CD	75	8A	當作鍵盤數字鍵「4」使用。
5	7	F1	32	CD	77	88	當作鍵盤數字鍵「5」使用。

其他資訊

按鍵圖例	按鍵位置	重複 格式化	位址		資料		說明
			位元組 1	位元組 2	位元組 3	位元組 4	
6	8	F1	32	CD	78	87	當作鍵盤數字鍵「6」使用。
7	9	F1	32	CD	79	86	當作鍵盤數字鍵「7」使用。
8	10	F1	32	CD	80	7F	當作鍵盤數字鍵「8」使用。
9	11	F1	32	CD	81	7E	當作鍵盤數字鍵「9」使用。
資訊	12	F1	32	CD	82	7D	按下可顯示來源影像資訊。
0	13	F1	32	CD	25	DA	當作鍵盤數字鍵「0」使用。
模式	14	F1	32	CD	05	FA	按下可選擇預設顯示模式。
Auto (自動)	15	F1	32	CD	04	FB	按下即可自動同步投影機與輸入訊號源。
Input	16	F1	32	CD	18	E7	按下即可選擇輸入訊號。
UP (▲)	17	F1	32	CD	0F	F0	按下選擇項目或調整為我們的選擇。
LEFT (◀)	18	F1	32	CD	11	EE	按下選擇項目或調整為我們的選擇。
Enter	19	F1	32	CD	14	EB	按下確認您的項目選擇。
RIGHT (▶)	20	F1	32	CD	10	EF	按下選擇項目或調整為我們的選擇。
DOWN (▼)	21	F1	32	CD	12	ED	按下選擇項目或調整為我們的選擇。
功能表	22	F1	32	CD	0E	F1	按下即可顯示投影機的 OSD 功能表。
Exit	23	F1	32	CD	2A	D5	按下即可返回上一層或若位在最上層則離開功能表。
Gamma	24	F1	32	CD	2B	D4	按下可調整中距離等級。
Bright (明亮)	25	F1	32	CD	28	D7	按下可調整影像中的光量。
續	26	F1	32	CD	29	D6	按下可調整明暗的差異。
PIP	27	F1	32	CD	43	BC	按下可開啟/關閉 PIP/PBP 功能。
水平鏡頭 ◀	28	F1	32	CD	41	BE	按下可水平調整影像位置。
水平鏡頭 ▶	29	F1	32	CD	42	BD	
對焦 ▲	30	F1	32	CD	86	79	按下可調整對焦以改善所需的影像清晰度。
垂直鏡頭 ▲	31	F1	32	CD	34	CB	按下可垂直調整影像位置。
垂直鏡頭 ▼	32	F1	32	CD	32	CD	按下可垂直調整影像位置。
對焦 ▼	33	F1	32	CD	26	D9	按下可調整對焦以改善所需的影像清晰度。
梯形修正 ▽	34	F1	32	CD	87	78	按下可調整垂直梯形修正。
梯形修正 ▽	35	F1	32	CD	51	AE	按下可調整垂直梯形修正。
縮放 ▲	36	F1	32	CD	52	AD	按下可調整縮放以達到所需的影像尺寸。
梯形修正 ◁	37	F1	32	CD	53	AC	按下可調整水平梯形修正。
梯形修正 ▷	38	F1	32	CD	54	AB	按下可調整水平梯形修正。
縮放 ▼	39	F1	32	CD	55	AA	按下可調整縮放以達到所需的影像尺寸。
快門 (AV 靜音)	40	F1	32	CD	56	A9	按下可隱藏/取消隱藏畫面圖案。
快速鍵	41	F1	32	CD	57	A8	按下可快速選擇您的預設按鍵。
圖案	42	F1	32	CD	58	A7	按下可顯示測試圖案。

其他資訊

疑難排解

如果您遭遇到投影機的問題，請參閱以下的資訊。如果問題仍然存在，請聯絡當地的經銷商或服務中心。

影像問題

❓ 螢幕上無影像

- 請確定所有的連接線和電源連接，如「安裝」一節所述，皆已正確且牢固地連接。
- 請確定接頭的接腳沒有彎曲或損壞。
- 確定未開啟「快門 (AV 靜音)」功能。

❓ 影像失焦

- 按下遙控器上的**對焦 ▲** 或**對焦 ▼** 按鈕可調整對焦直到影像變為銳利且清楚為止。
- 確定投影螢幕與投影機保持規定的距離。(請參閱第 <OV> 頁)。

❓ 顯示 16:10 的 DVD 標題時，影像將被拉長

- 播放 Anamorphic DVD 或 16:10 DVD 時，投影機將在投影機側以 16:10 的影像比例顯示最佳影像。
- 播放 4:3 格式的 DVD 標題時，請在投影機 OSD 上將格式變更為 4:3。
- 將 DVD 播放機的顯示設定影像比例設定為 16:10 (寬螢幕) 的影像比例。

❓ 影像太小或太大。

- 按下遙控器上的**縮放 ▲** 或**縮放 ▼** 按鈕可增加或減少投影影像尺寸。
- 移動投影機，使其更靠近或是更遠離螢幕。
- 按下投影機面板上的「功能表」，前往「Screen > Aspect Ratio」。嘗試不同的設定。

❓ 影像左右歪斜：

- 若有可能，變更投影機位置，使其位於螢幕中央並低於螢幕底部。
- 使用 OSD 的「Screen > Geometric Correction > V. Keystone 或 H. Keystone」進行調整。

❓ 影像反轉

- 在 OSD 中選擇「Screen > Rear Projection > On」顛倒影像，以從半透明螢幕後方投影。

其他問題

❓ 投影機停止回應所有控制

- 若有可能，先關掉投影機，再拔掉電源線並等待至少 20 秒，再重新接上電源。

其他資訊

遙控器問題



若遙控器無法作用

- 檢查遙控器的操作角度是否與投影機紅外線接收器之間保持在 $\pm 30^\circ$ 的 (水平和垂直) 範圍內。
- 請確認遙控器與投影機之間沒有障礙物，並使遙控器與投影機距離小於 10 公尺 (32.8 英尺)。
- 請確定電池均正確裝入。
- 若電池電力耗盡，請更換電池。

警告指示燈

LED 狀態指示燈

LED 狀態指示燈位於投影機背面。各 LED 定義如下。

訊息	燈光			Status			AV 靜音	
	綠色	橘色	紅色	綠色	橘色	紅色	綠色	橘色
待機狀態								
開機 (暖機)					閃爍			
開機與雷射二極體開啟	恆亮			恆亮			恆亮	
關機 (冷卻中)					閃爍			
AV 靜音關閉 (顯示影像)	恆亮			恆亮			恆亮	
AV 靜音開啟 (影像變黑)	恆亮			恆亮				恆亮
投影機通訊	恆亮			閃爍			恆亮	
韌體升級				閃爍	閃爍			
雷射二極體時間過期		恆亮						
裝置遺失超過 60% 的初始亮度			閃爍					
錯誤 (過熱)						恆亮		
錯誤 (風扇故障)						閃爍		

附註： 當投影機進入待機狀態時，內建面板的電源鍵顯示穩定橙色。

- 電源關閉：

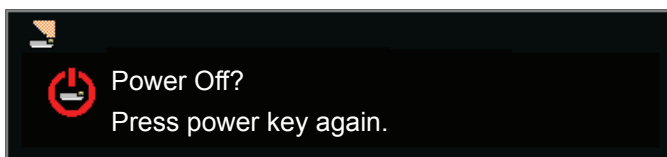

其他資訊

規格

光學	說明
解析度	原生解析度：WUXGA (1920x1200) 支援解析度：最高 WUXGA@60Hz
鏡頭	電動縮放／對焦和全鏡頭移動
雷射二極體	Min. 85W @ 3A/Tm 25° C
影像尺寸（對角線）	50~500”
投影距離	請參閱第 55 頁「影像尺寸與投影距離」表。

電力	說明
輸入	2 x HDMI (版本 1.4) (含鎖定螺絲) 1 x DVI-D (僅支援數位訊號) 1 x VGA IN (D-Sub 15 針) (電腦輸入或色差) 1 x HDBaseT 1 x 3D SYNC 輸入
輸出	1 x VGA 輸出 (支援 VGA 迴路至螢幕) (螢幕輸出) 1 x 3D SYNC 輸出
控制埠	1 x RS232 (D-sub 9 針) (電腦控制) 1 x 有線輸入 (3.5mm 耳機插孔) (遙控器輸入) 1 x USB type A (適用於 WiFi 傳輸器用途) 1 x Mini USB (僅適用於 LAN 韌體升級) (維修) 1 x RJ45 (LAN) 2 x 紅外線接收器 (位於前側和頂部)
電源需求	AC 100V - 240V, 50/60Hz
輸入電流	7.0A

機械	說明
安裝方向	桌上型、天花板安裝、直向
尺寸	484 (寬) x 509 (深) x 185 (高) mm (不含鏡頭、升降架)
重量	17.3 kg (不含鏡頭)
運作環境條件	運作中：5~40° C，相對溼度 10~85%，不凝結



附註： 所有規格如有變更恕不另行通知。

Optoma 全球據點

如需服務或支援，請聯繫當地服務據點。



美國

Optoma Technology, Inc.
47697 Westinghouse Drive.
Fremont, Ca 94539

 888-289-6786
 510-897-8601
 services@optoma.com



加拿大

Optoma Technology, Inc.
47697 Westinghouse Drive.
Fremont, Ca 94539

 888-289-6786
 510-897-8601
 services@optoma.com

拉丁美洲

Optoma Technology, Inc.
47697 Westinghouse Drive.
Fremont, Ca 94539

 888-289-6786
 510-897-8601
 services@optoma.com



歐洲

Unit 1, Network 41, Bourne End Mills
Hemel Hempstead, Herts,
HP1 2UJ, United Kingdom
www.optoma.eu
服務專線：+44 (0)1923 691865

 +44 (0) 1923 691 800
 +44 (0) 1923 691 888
 service@tsc-europe.com



比荷盧三國

Randstad 22-123
1316 BW Almere
The Netherlands
www.optoma.nl

 +31 (0) 36 820 0252
 +31 (0) 36 548 9052



法國

Bâtiment E
81-83 avenue Edouard Vaillant
92100 Boulogne Billancourt, France

 +33 1 41 46 12 20
 +33 1 41 46 94 35
 savoptoma@optoma.fr



西班牙

C/ José Hierro,36 Of. 1C
28522 Rivas VaciaMadrid,
Spain

 +34 91 499 06 06
 +34 91 670 08 32



德國

Wiesenstrasse 21 W
D40549 Düsseldorf,
Germany

 +49 (0) 211 506 6670
 +49 (0) 211 506 66799
 info@optoma.de

斯堪地那維亞半島



Lerpeveien 25
3040 Drammen
Norway

 +47 32 98 89 90
 +47 32 98 89 99
 info@optoma.no

PO.BOX 9515
3038 Drammen
Norway

韓國

WOOMI TECH.CO.,LTD.
4F, Minu Bldg.33-14, Kangnam-Ku,
Seoul,135-815, KOREA
korea.optoma.com

 +82+2+34430004
 +82+2+34430005



日本

東京都足立区綾瀬3-25-18
株式会社オーエス
コンタクトセンター:0120-380-495

 info@os-worldwide.com
www.os-worldwide.com



台灣

12F., No.213, Sec. 3, Beixin Rd.,
Xindian Dist., New Taipei City 231,
Taiwan, R.O.C.
www.optoma.com.tw

 +886-2-8911-8600
 +886-2-8911-6550
 services@optoma.com.tw
asia.optoma.com



香港

Unit A, 27/F Dragon Centre,
79 Wing Hong Street,
Cheung Sha Wan,
Kowloon, Hong Kong

 +852-2396-8968
 +852-2370-1222
www.optoma.com.hk

中國

5F, No. 1205, Kaixuan Rd.,
Changning District
Shanghai, 200052, China

 +86-21-62947376
 +86-21-62947375
www.optoma.com.cn

報驗義務人：奧圖碼股份有限公司
地址：新北市新店區復興里北新路3段213號12樓