

DLP® پروژکتور

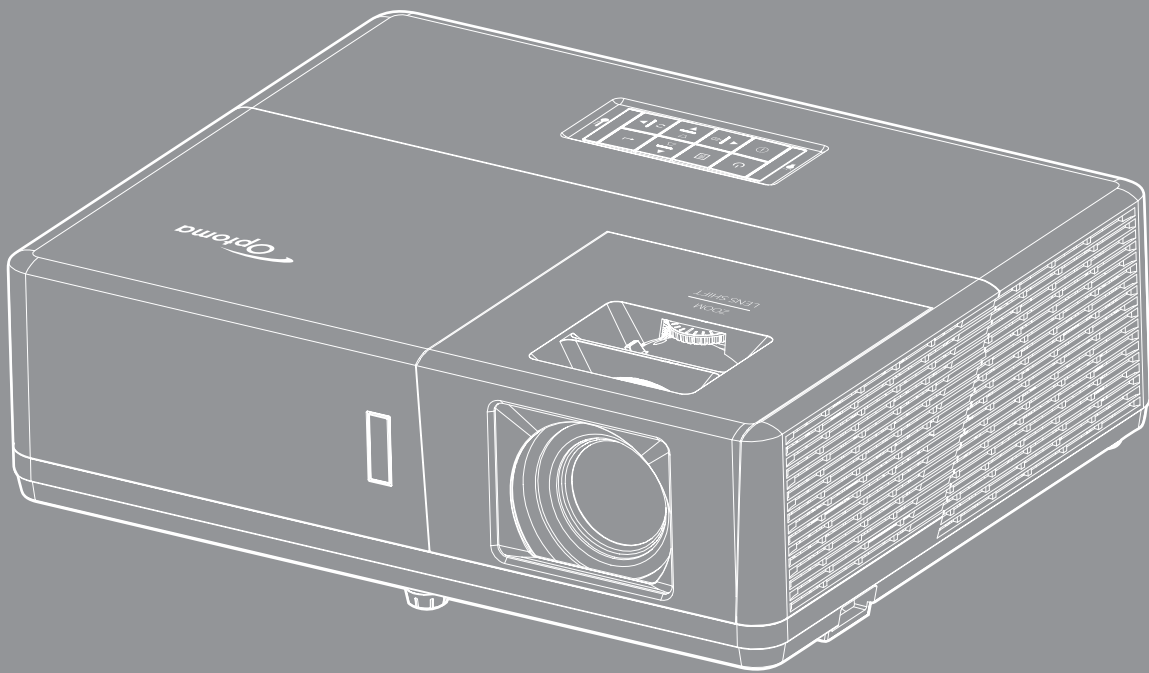

۴ ایمنی

۴	دستورالعمل های ایمنی مهم
۵	اطلاعات ایمنی تابش لیزر
۶	حق نسخه برداری
۶	سلب مسئولیت
۶	شناسایی علامت تجاری
۶	FCC
۷	بیانیه تبعیت برای کشورهای اتحادیه اروپا
۷	WEEE

۸ معرفی

۸	نمای کلی جعبه محصول
۸	لوازم جانبی استاندارد
۸	لوازم جانبی اختیاری
۹	نمای کلی محصول
۱۰	اتصال ها
۱۲	صفحه کلید
۱۳	کنترل از راه دور

۱۴ نصب و راه اندازی

۱۴	نصب پروژکتور
۱۷	اتصال منابع به پروژکتور
۲۰	تنظیم تصویر پروژکتور
۲۱	راه اندازی از راه دور

۲۳ استفاده از پروژکتور

۲۳	روشن/خاموش کردن پروژکتور
۲۴	انتخاب منبع ورودی
۲۵	پیمایش و ویژگی های منو
۲۶	مجموعه منوی OSD
۳۵	منوی تنظیمات تصویر نمایش داده می شود
۳۸	منوی نمایش سه بعدی
۳۹	نمایش منوی نسبت ابعادی
۴۴	نمایش منوی ماسک لبه
۴۴	نمایش منوی زوم
۴۴	نمایش منوی جابجایی تصویر
۴۴	نمایش منوی تصحیح هندسی
۴۵	منوی قطع صدا
۴۵	منوی بلندی صدا
۴۵	منوی ورودی صدا
۴۵	منوی عملکرد صدا/ورودی میکروفن
۴۶	منوی تنظیم پخش
۴۶	منوی تنظیم نوع صفحه



۴۶ منوی تنظیمات برق
۴۷ منوی امنیت تنظیمات
۴۷ منوی تنظیمات لینک <i>HDMI</i>
۴۷ منوی تنظیم الگوی آزمایشی
۴۸ راه اندازی منوی تنظیمات راه دور
۴۸ منوی راه اندازی شناسه پروژکتور
۴۸ تنظیم منوی راه اندازی ۱۲ ولت
۴۸ منوی گزینه های تنظیم
۴۹ تنظیم منوی بازنشانی روی صفحه
۵۰ منوی <i>LAN</i> شبکه
۵۱ منوی کنترل شبکه
۵۲ منوی تنظیمات کنترل شبکه
۵۷ منوی اطلاعات

۵۸ نگهداری

۵۸ نصب و تمیز کردن فیلتر گرد و خاک
----	---------------------------------------

۵۹ اطلاعات بیشتر

۵۹ وضوح های سازگار
۶۲ اندازه تصویر و فاصله پخش
۶۵ ابعاد پروژکتور و نصب سقفی
۶۶ کدهای راه دور <i>IR</i>
۶۸ عیب یابی
۷۰ نشانگرهای هشدار
۷۱ مشخصات
۷۲ دفاتر جهانی <i>Optoma</i>

<p>علامت صاعقه با یک پیکان در نوک که درون مثلث متساوی الاضلاع قرار دارد، برای این است که به کاربر اخطار دهد "ولتاژ خطرناک" بدون عایق درون محفظه دستگاه موجود است و قدرت آن به اندازه ای است که خطر برق گرفتگی برای فرد ایجاد نماید.</p>	
<p>علامت تعجب درون مثلث متساوی الاضلاع نشان دهنده اخطار به کاربر در مورد وجود دستورالعمل های مهمی برای کارکرد و نگهداری (سرویس) در دفترچه های همراه دستگاه است.</p>	

لطفاً تمامی هشدارها، اقدامات احتیاطی و اصول نگهداری پیشنهاد شده در این دفترچه راهنمای کاربر را دنبال کنید.

دستورالعمل های ایمنی مهم



با تابش نور RG2 تداخل نداشته باشد.

مانند هر منبع نور دیگری، با تابش مستقیم نور RG2 IEC 62471-5:2015 تداخل نداشته باشد.

جلوی شکاف های تهویه دستگاه را نگیرید. برای اطمینان از عملکرد صحیح پروژکتور و برای محافظت در برابر گرم شدن بیش از حد دستگاه، توصیه می شود پروژکتور را در محلی نصب کنید که تهویه و گردش هوا در آن مسدود نباشد. به عنوان مثال، پروژکتور را روی میز شلوغ، میل، تخت خواب و غیره قرار ندهید. پروژکتور را درون فضای بسته ای همچون قفسه کتاب یا کابینت که جریان هوا در آن گردش ندارد، نگذارید.

برای کاهش احتمال بروز آتش سوزی یا برق گرفتگی، پروژکتور را در معرض باران یا رطوبت قرار ندهید. دستگاه را در نزدیکی منابع گرمایی همچون رادیاتورها، بخاری ها، فر یا هر وسیله دیگری همچون آمپلی فایر که از خود حرارت تولید می کند، نصب نکنید.

اجازه ندهید اشیاء یا مایعات وارد پروژکتور شوند. آنها می توانند با نقاط دارای ولتاژ بالا تماس پیدا کرده و با برقراری اتصال کوتاه باعث بروز آتش سوزی یا شوک الکتریکی شوند.

تحت شرایط زیر استفاده نکنید:

– در محیط های شدیداً گرم، سرد یا شرجی.

(i) اطمینان یابید که دمای محیط مابین ۵ - ۴۰ درجه سلسیوس باشد

(ii) رطوبت نسبی، میزان ۱۰٪ ~ ۸۵٪ است

– در محیط های دارای گرد و خاک بیش از حد.

– نزدیک هر وسیله ای که میدان مغناطیسی قوی تولید می کند.

– در معرض تابش مستقیم آفتاب.

– در صورتی که دستگاه در قسمت بدنه آسیب دیده یا صدمه دیده است، از آن استفاده نکنید. آسیب یا صدمه به دستگاه شامل موارد زیر است (اما به آنها محدود نمی شود):

– دستگاه افتاده باشد.

– سیم برق یا دوشاخه صدمه دیده باشد.

– روی پروژکتور مایعات ریخته باشد.

– پروژکتور در معرض باران یا رطوبت بوده است.

– شیبی به درون پروژکتور افتاده است یا چیزی درون آن شل شده است.

– پروژکتور را روی یک سطح بی ثبات قرار ندهید. ممکن است پروژکتور از روی سطح بیافتد و منجر به آسیب شود یا ممکن است پروژکتور آسیب ببیند.

– جلوی نوری را که در هنگام عملیات از لنزهای پروژکتور بیرون می آیند، مسدود نکنید. این نور سبب گرم شدن اجسام می شود، ممکن است آنها را ذوب کند، باعث ایجاد سوختگی یا آتش سوزی شود.

– لطفاً پروژکتور را باز یا قطعات آن را پیاده نکنید، زیرا ممکن است باعث بروز برق گرفتگی شود.

– سعی نکنید خودتان دستگاه را سرویس کنید. باز کردن یا برداشتن پوشش دستگاه ممکن است شما را در معرض ولتاژ خطرناک یا خطرات دیگر قرار دهد. پیش از ارسال دستگاه برای تعمیر، لطفاً با Optoma تماس بگیرید.

– برای مشاهده علائم مربوط به ایمنی، بدنه دستگاه را ببینید.

- دستگاه را تنها پرسنل تعمیرات مجاز باید تعمیر کنند.
- تنها از ضمایم/لوازم فرعی تعیین شده توسط تولید کننده استفاده کنید.
- در طول عملیات به طور مستقیم به لنزهای پروژکتور نگاه نکنید. نور درخشان ممکن است به چشمان شما آسیب وارد کند.
- این پروژکتور خود می تواند منبع نور را تشخیص دهد.
- در هنگام خاموش کردن پروژکتور، لطفاً دقت کنید که چرخه خنک سازی پیش از قطع برق تکمیل شده باشد. ۹۰ ثانیه به پروژکتور فرصت دهید تا خنک شود.
- پیش از تمیز کردن دستگاه، آن را خاموش کرده و دوشاخه را از برق بکشید.
- برای تمیز کردن قسمت نمایشگر، از یک پارچه نرم و مایع شستشوی ضعیف استفاده کنید. از پاک کننده های ساینده، موم یا حلال ها برای تمیز کردن دستگاه استفاده نکنید.
- اگر از دستگاه برای مدت طولانی استفاده نمی کنید، آن را از برق بکشید.
- پروژکتور را در مکان هایی که احتمال لرزش یا برق گرفتگی در آنجا وجود دارد، نصب نکنید.
- با دست های بدون محافظ به لنز دست نزنید.
- قبل از نگهداری، باتری/بارتی ها را از کنترل از راه دور بیرون بیاورید. اگر باتری/بارتی ها برای مدت طولانی در کنترل از راه دور باقی بمانند، ممکن است نشت کنند.
- در مکان هایی که ممکن است دود ناشی از نفت یا سیگار در آنجا وجود داشته باشد از پروژکتور استفاده نکنید یا پروژکتور را نگهداری نکنید، زیرا ممکن است اثر منفی روی کیفیت عملکرد پروژکتور بگذارد.
- لطفاً دستورالعمل نصب و راه اندازی صحیح پروژکتور را رعایت کنید زیرا نصب غیر استاندارد می تواند بر عملکرد پروژکتور تاثیر بگذارد.
- از یک نوار قدرت و یا محافظ نوسان استفاده کنید. زیرا قطع برق و افت توان برق می تواند همه دستگاه ها را خراب کند.

اطلاعات ایمنی تابش لیزر

- این دستگاه به عنوان محصول لیزری کلاس ۱، گروه ریسک ۲ از IEC60825-1:2014 گروه بندی شده است و از IEC 62471:2006 و 21 CFR 1040.11 و 1040.11 به عنوان گروه ریسک ۲، همچنین از LIP (پروژکتور نور لیزری) که در IEC 62471:2006 تعریف شده است تبعیت می کند بجز موارد انحراف از این قانون پیروی اعلامیه لیزر شماره ۵۰ به تاریخ ۲۴ ژوئن ۲۰۰۷.

 <p>Complies with 21 CFR 1040.10 and 1040.11 as a Risk Group 2, LIP (Laser Illuminated Projector) as defined in IEC 62471:2006 except for deviations pursuant to Laser Notice No. 50, dated June 24, 2007</p>				
<p>IEC 60825-1:2014 CLASS 1 LASER PRODUCT RISK GROUP 2</p>	<p>IEC 60825-1:2014 PRODUIT LASER DE CLASSE 1 GROUPE DE RISQUE 2</p>	<p>IEC 60825-1:2014 1类激光产品 危险组2</p>	<p>IEC 60825-1:2014 1등급 레이저 제품 위험 그룹 2</p>	<p>IEC 60825-1:2014 クラス1レーザー製品 リスクグループ2</p>
<p>CAUTION Possibly hazardous optical radiation emitted from this product. Do not stare at beam. May be harmful to the eye.</p>	<p>AVERTISSEMENT Radiation optique à danger potentiel émise par ce produit. Ne regardez pas directement le faisceau laser. Ceci pourrait être nocif pour votre oeil.</p>	<p>注意 此产品可能会产生危险激光辐射。请勿直视操作光束，以免对眼睛损害。</p>	<p>주의 이 제품으로부터 인체에 위험한 광선이 방사될 수 있음. 광선을 정면으로 바라보지 마시오. 눈에 심각한 손상을 입을 수 있음.</p>	<p>注意 本製品より危険となる光放射あり。ビームをのぞき込まないこと。眼に有害となる可能性あり。</p>

اگر از این قوانین پیروی نکنید ممکن است دچار مرگ یا جراحت بسیار شدید شوید.

- این پروژکتور دارای مادول لیزر داخلی کلاس ۴ است. جدا کردن قطعات یا ایجاد اصلاحات در آن بسیار خطرناک است و هرگز نباید چنین کاری انجام دهید.
- هرگونه عملیات یا اصلاحاتی که به طور کامل بر اساس دستورالعمل های عنوان شده در راهنمای کاربر نباشد، ممکن است باعث شود در معرض تابش خطرناک نور لیزر قرار بگیرید.
- از جدا کردن قطعات یا باز کردن پروژکتور خودداری کنید زیرا این امر باعث می شود به خاطر قرار گرفتن در معرض تابش نور لیزر دچار آسیب شوید.
- وقتی پروژکتور روشن است به اشعه نور آن خیره نشوید. این نور ممکن است باعث ایجاد آسیب دائمی در چشمتان شود.
- وقتی پروژکتور را روشن می کنید، بررسی کنید هیچکس در محدوده پخش به لنز نگاه نکند.
- اگر از روش مناسب برای کنترل، تنظیم یا عملکرد دستگاه پیروی نکنید ممکن است به خاطر قرار گرفتن در معرض تابش نور لیزر دچار آسیب شوید.
- دستورالعمل های مناسب برای سرهم بندی کردن، عملیات دستگاه و کارکرد آن شامل هشدارهای شفاف در مورد موارد احتیاط همگی برای جلوگیری از قرار گرفتن در معرض تابش نور لیزر هستند.



حق نسخه برداری

این نشریه، از جمله تمام عکس ها، تصاویر و نرم افزار، تحت حفاظت قوانین حق تکثیر بین المللی قرار دارد، و تمام حقوق آن محفوظ است. این راهنما، یا هر یک از مطالب مندرج در آن، را نمی توان بدون اخذ رضایت کتبی از نویسنده تکثیر کرد.

© حق تکثیر ۲۰۱۸

سلب مسئولیت

اطلاعات موجود در این سند می تواند بدون اطلاع قبلی تغییر کند. سازنده هیچگونه مسئولیتی در قبال ارائه یا تضمین محتویات آن بر عهده ندارد و به ویژه از هر گونه ضمانت ضمنی تجاری بودن یا تناسب آن با یک هدف خاص سلب مسئولیت می کند. سازنده از حق تجدید نظر این نشریه و اعمال تغییرات گاه به گاه در محتویات آن برخوردار است بدون اینکه ملزم باشد افراد را از چنین تجدیدنظر یا تغییراتی مطلع سازد.

شناسایی علامت تجاری

Kensington یک علامت تجاری ثبت شده آمریکا برای شرکت برند ACCO با ثبت مجاز و برنامه های در حال بررسی در سایر کشورها در سراسر جهان می باشد.

HDMI، HDMI Logo و High-Definition Multimedia Interface، مارک های تجاری یا مارک های تجاری ثبت شده HDMI Licensing LLC در ایالات متحده آمریکا و سایر کشورها هستند.

DLP Link، DLP و لوگوی DLP اعلام تجاری ثبت شده Texas Instruments هستند و BrilliantColor™ علامت تجاری Texas Instruments است. Mobile High-Definition Link، MHL و لوگوی MHL اعلام تجاری یا علامت تجاری ثبت شده شرکت MHL Licensing, LLC هستند. سایر نام های محصول که در این راهنما از آنها استفاده شده است، اموال مالکان مربوطه آنها بوده و شناخته شده هستند.

FCC

این دستگاه تست شده و نتایج نشان داده است که با محدودیت های موجود برای دستگاه های دیجیتالی کلاس B عنوان شده در بخش ۱۵ از قوانین FCC مطابقت دارد. محدودیت های یاد شده برای ایجاد ایمنی مناسب در برابر مداخله زیان بخش برای نصب خانگی وضع شده اند. این دستگاه انرژی فرکانس رادیویی را تولید، استفاده و پخش می کند و در صورتی که طبق دستورالعمل ارائه شده نصب و استفاده نگردد، ممکن است برای دستگاه های رادیویی مداخله زیان بخش تولید کند.

با این حال، ضمانتی وجود ندارد که در صورت نصب درست هم مداخله صورت نگیرد. در صورتی که دستگاه مداخله زیان بخش برای رادیو و تلویزیون تولید کند که می توان آن را با خاموش و روشن کردن مجدد دستگاه مشخص کرد، توصیه می شود مداخله را با استفاده از یک یا چند راه حل زیر بر طرف نماید:

- جهت آنتن دستگاه را عوض کنید یا در مکان دیگری قرار دهید.
- فاصله میان دستگاه و دریافت کننده را افزایش دهید.
- دستگاه را به پریزی وصل کنید که مدار آن با مدار پریزی که دریافت کننده به آن متصل است، متفاوت باشد.
- برای راهنمایی با فروشنده یا تعمیر کار ماهر رادیو و تلویزیون مشورت کنید.

اخطار: کابل های محافظت شده

به منظور رعایت قوانین FCC، تمامی اتصالات به دستگاههای دیگر باید با استفاده از کابل های محافظت شده صورت گیرد.

احتیاط

ایجاد تغییرات و اصلاحاتی که به تایید شرکت سازنده نرسیده باشد، اختیار کاربر در استفاده از پروژکتور را که بر اساس Federal Communications Commission به او داده شده است، از او سلب می کند.

شرایط استفاده

این دستگاه با بخش ۱۵ قوانین FCC مطابقت دارد. استفاده از دستگاه با پذیرش شرایط زیر امکان پذیر است:

- ۱- دستگاه نباید باعث بروز مداخله زیان بخش شود و
- ۲- این دستگاه باید هر گونه مداخله ای را بپذیرد؛ از جمله مداخله ای که باعث بروز عملکرد ناخوشایند شود.

اخطار: کاربران در کانادا

این دستگاه دیجیتال کلاس B از قوانین Canadian ICES-003 تبعیت می کند.

Remarque à l'intention des utilisateurs canadiens

.Cet appareil numérique de la classe B est conforme a la norme NMB-003 du Canada

بیانیه تبعیت برای کشورهای اتحادیه اروپا

- دستورالعمل EMC 2014/30/EC (شامل اصلاحات)
- دستورالعمل ولتاژ پایین 2014/35/EU
- 2014/53/EU قرمز (اگر دستگاه دارای عملکرد RF باشد)

WEEE

دستورالعمل دفع

برای دور انداختن، دستگاه را به سطل زباله نیندازید. برای به حداقل رساندن آلودگی و محافظت هر چه بیشتر از محیط زیست، لطفاً دستگاه را بازیافت کنید.



نمای کلی جعبه محصول

با دقت بسته بندی را باز کنید و مطمئن شوید که تمام موارد فهرست شده در زیر در قسمت لوازم جانبی استاندارد را دارید. برخی از موارد در قسمت لوازم جانبی اختیاری ممکن است بسته به مدل، مشخصات و منطقه خرید شما موجود نباشند. لطفاً موضوع را با محل خرید خود بررسی کنید. برخی از لوازم جانبی ممکن است در منطقه های مختلف متفاوت باشند.

کارت ضمانت فقط در برخی مناطق خاص عرضه می شود. لطفاً برای دریافت اطلاعات بیشتر، با فروشنده خود تماس بگیرید.

لوازم جانبی استاندارد

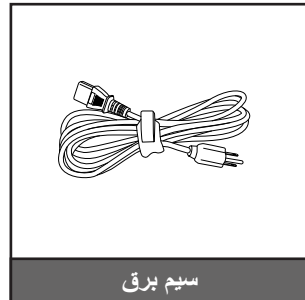
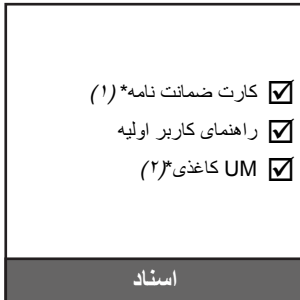

توجه:

- کنترل از راه دور همراه با باتری ارائه می شود.
- * (۱) برای کسب اطلاعات درباره ضمانت نامه اروپایی از وبسایت www.optoma.com دیدن کنید.
- * (۲) فقط برای مناطق آسیایی قابل استفاده است.

لوازم جانبی اختیاری

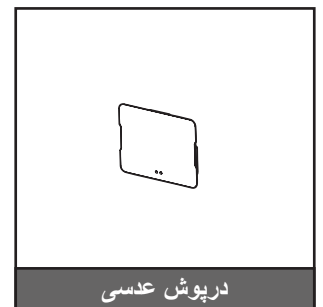
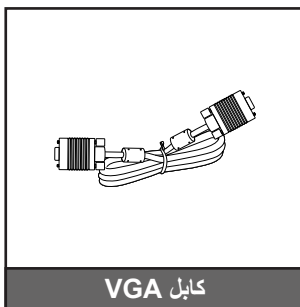

توجه:

- بسته به مدل، مشخصات و منطقه، لوازم جانبی های اختیاری متفاوت هستند.
- * (۳) فقط برای آمریکا و مناطق آسیایی قابل استفاده است.

نمای کلی محصول

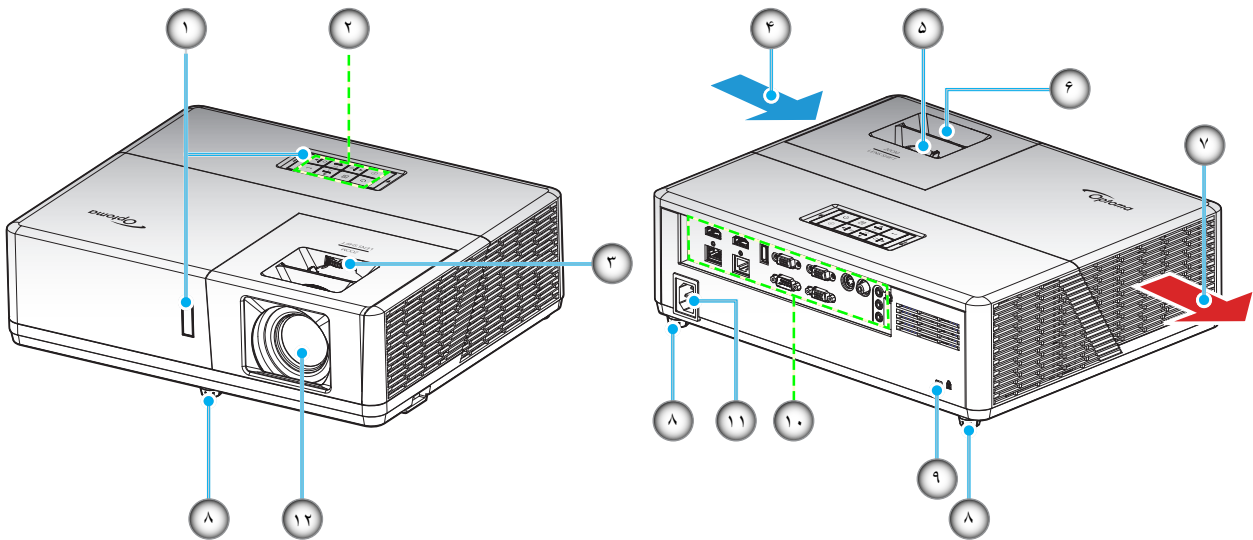

توجه:

قسمت های ورودی و خروجی پروژکتور را مسدود نکنید. وقتی از پروژکتور در یک فضای بسته استفاده می کنید، حداقل ۳۰ سانتی متر فضا در اطراف قسمت های ورودی و خروجی در نظر بگیرید.

-
-

مورد	عدد	مورد	عدد
تهویه (خروجی)	-۷	گیرنده های مادون قرمز	-۱
پایه تنظیم شیب	-۸	صفحه کلید	-۲
پورت قفل Kensington™	-۹	پیچ جابجایی لنز	-۳
محل اتصالات ورودی/خروجی	-۱۰	تهویه (ورودی)	-۴
محل اتصال برق	-۱۱	اهرم زوم	-۵
لنز	-۱۲	کلید چرخان فوکوس	-۶

معرفی

اتصال ها

نوع ۱ (IO 12)

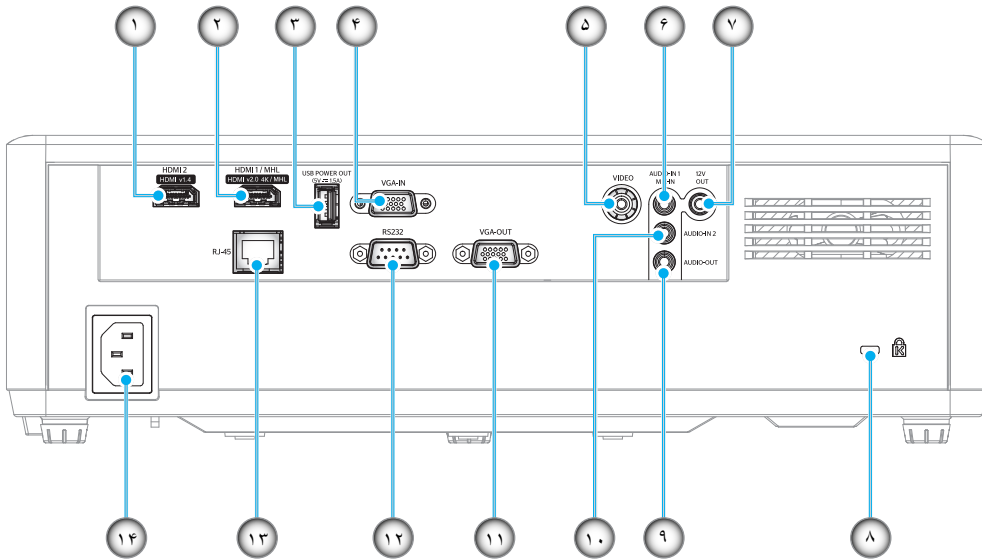

نوع ۲ (IO 15)

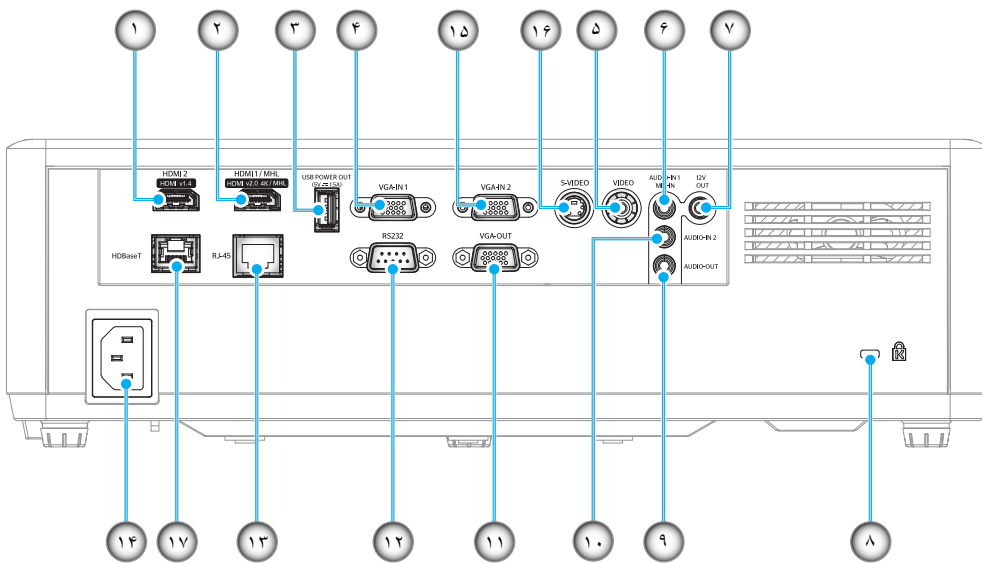

عدد	مورد	نوع ۱ (12 IO)	نوع ۲ (15 IO)
۱-	رابط 2 HDMI	✓	✓
۲-	رابط HDMI 1/ MHL	✓	✓
۳-	رابط خروجی USB (۵ ولت-۱,۵ آمپر)	✓	✓
۴-	رابط VGA ورودی/ VGA ورودی 1	✓	✓
۵-	رابط ویدیو	✓	✓
۶-	ورودی صدای ۱ / رابط ورودی میکروفن	✓	✓
۷-	رابط خروجی ۱۲ ولت	✓	✓
۸-	پورت قفل Kensington™	✓	✓
۹-	رابط خروجی صدا	✓	✓
۱۰-	رابط ورودی صدای 2	✓	✓
۱۱-	رابط خروجی VGA	✓	✓
۱۲-	رابط RS232	✓	✓
۱۳-	رابط RJ-45	✓	✓
۱۴-	محل اتصال برق	✓	✓
۱۵-	رابط VGA ورودی 2	N/A	✓
۱۶-	رابط S-Video	N/A	✓
۱۷-	رابط HDBaseT	N/A	✓

توجه: "✓" به این معنی است که این مورد پشتیبانی می شود، "N/A" به این معنی است که این مورد در دسترس نیست.

توجه:

- USB نوع A از ماوس / قابلیت سرویس پشتیبانی می کند.
- ماوس از راه دور به کنترل از راه دور مخصوص نیاز دارد.

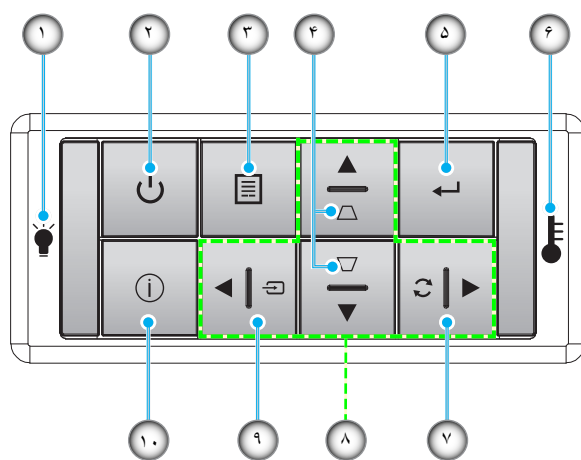

مورد	عدد	مورد	عدد
چراغ لامپ	-۱	چراغ درجه حرارت	-۶
دکمه روشن-خاموش / چراغ LED روشن-خاموش	-۲	انطباق مجدد	-۷
فهرست	-۳	کلیدهای انتخاب چهارجهتی	-۸
تنظیم انحراف تصویر	-۴	منبع ورودی تصویر	-۹
تایید	-۵	اطلاعات	-۱۰

کنترل از راه دور

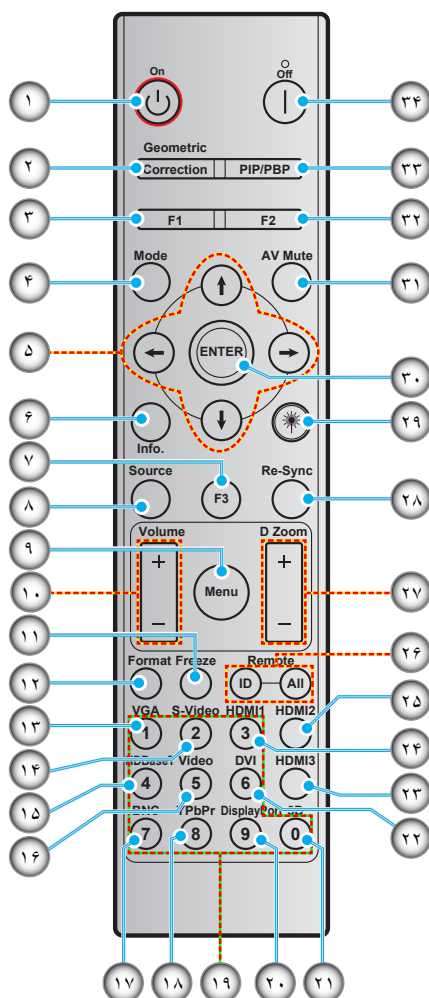

مورد	عدد	مورد	عدد
YPbPr (پشتیبانی نمی شود)	-۱۸	روشن	-۱
صفحه کلید عددی (۰ تا ۹)	-۱۹	تصحیح هندسی	-۲
پورت نمایش (پشتیبانی نمی شود)	-۲۰	دکمه تابع (F1) (قابل تعیین)	-۳
سه بعدی	-۲۱	حالت	-۴
DVI (پشتیبانی نمی شود)	-۲۲	کلیدهای انتخاب چهارجهتی	-۵
HDMI3 (پشتیبانی نمی شود)	-۲۳	اطلاعات	-۶
HDMI1	-۲۴	دکمه تابع (F3) (قابل تعیین)	-۷
HDMI2	-۲۵	منبع ورودی تصویر	-۸
شناسه راه دور / همه از راه دور	-۲۶	فهرست	-۹
زوم دیجیتال +/-	-۲۷	درجه صدا - / +	-۱۰
انطباق مجدد	-۲۸	بی حرکت	-۱۱
لیزر (پشتیبانی نمی شود)	-۲۹	فرمت (نسبت ابعادی)	-۱۲
تایید	-۳۰	VGA	-۱۳
حذف تصویر	-۳۱	S-Video	-۱۴
دکمه تابع (F2) (قابل تعیین)	-۳۲	HDBase-T	-۱۵
PIP/PBP (پشتیبانی نمی شود)	-۳۳	ویدئو	-۱۶
خاموش کردن	-۳۴	BNC (پشتیبانی نمی شود)	-۱۷

توجه: برخی از کلیدها ممکن است برای مدل هایی که از این ویژگی ها پشتیبانی نمی کنند، عملکردی نداشته باشند.

نصب پروژکتور

پروژکتور شما طوری طراحی شده است تا در یکی از چهار موقعیت احتمالی نصب شود.

طرح اتاق شما یا اولویت شخصی شما مشخص می شود که کدام محل را برای نصب انتخاب کنید. اندازه و موقعیت صفحه نمایش خود، محل خروجی برق مناسب، و نیز محل و فاصله بین پروژکتور و بقیه تجهیزات خود را در نظر بگیرید.

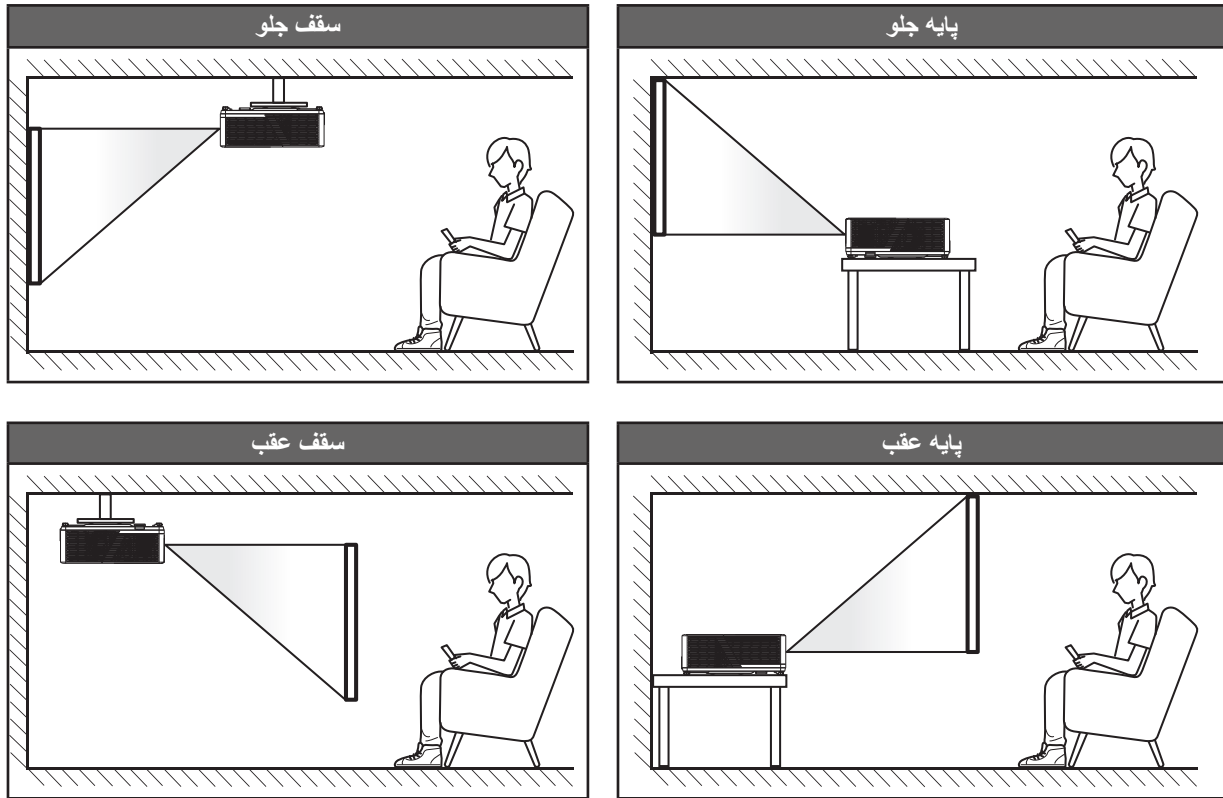

پروژکتور باید به طور صاف روی یک سطح و با زاویه ۹۰ درجه / عمود بر صفحه نمایش قرار گیرد.

- برای نحوه تعیین محل پروژکتور برای اندازه صفحه مشخص شده به جدول فاصله در صفحه های ۶۲-۶۴ مراجعه کنید.
 - برای نحوه تعیین اندازه صفحه برای اندازه صفحه مشخص شده به جدول فاصله در صفحه های ۶۲-۶۴ مراجعه کنید.
- توجه:** هرچه پروژکتور از صفحه دورتر باشد، اندازه صفحه پخش شده افزایش میابد و انحراف عمودی نیز بر همین اساس بیشتر خواهد شد.

مهم!

به غیر از نصب بالای پایه یا روی سقف، در جهات دیگر از پروژکتور استفاده نکنید. پروژکتور باید افقی بوده و به سمت جلو/عقب یا چپ/راست خم نشده باشد. هر جهت دیگری باعث نقض ضمانت نامه می شود و ممکن است طول عمر منبع نور پروژکتور یا پروژکتور را کوتاه کند. برای دریافت راهنمایی درباره نصب غیر استاندارد، لطفاً با Optoma تماس بگیرید.

نصب و راه اندازی

نکاتی در مورد نصب پروژکتور

توجه: توان پروژکتور به 70% کاهش میابد و سرعت پنکه کامل است.

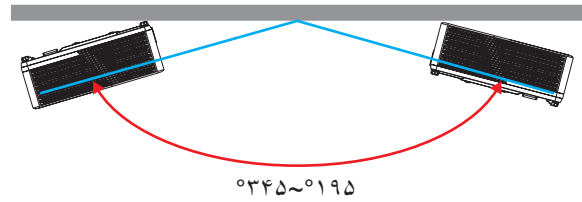

حالت پرتره

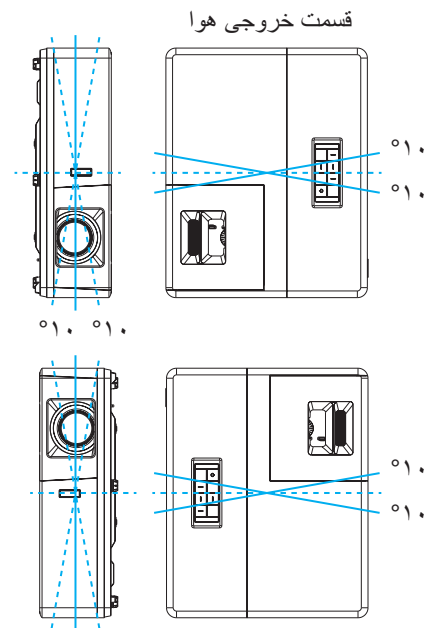

حداقل ۳۰ سانتی متر فاصله در اطراف منفذ خروج هوا در نظر بگیرید.

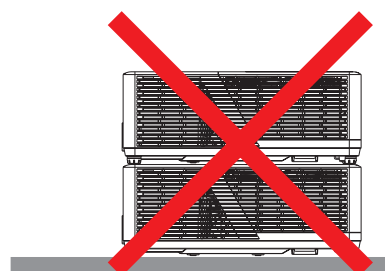
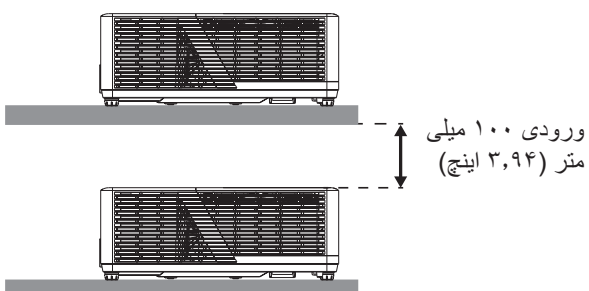
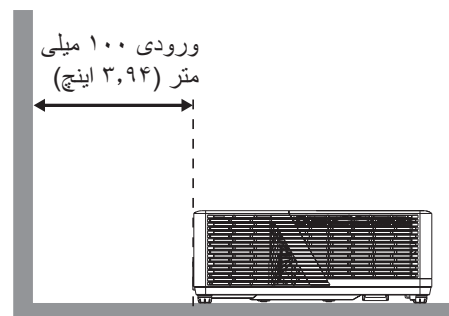
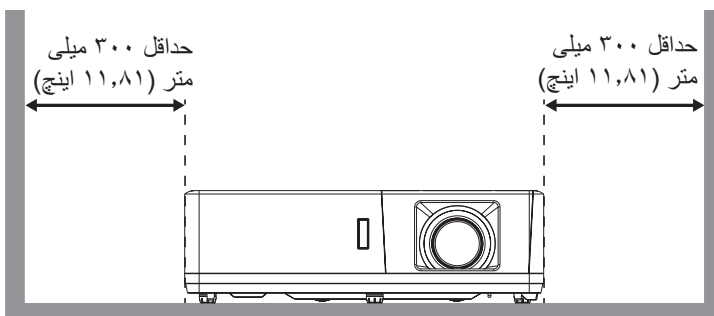

نصب و راه اندازی

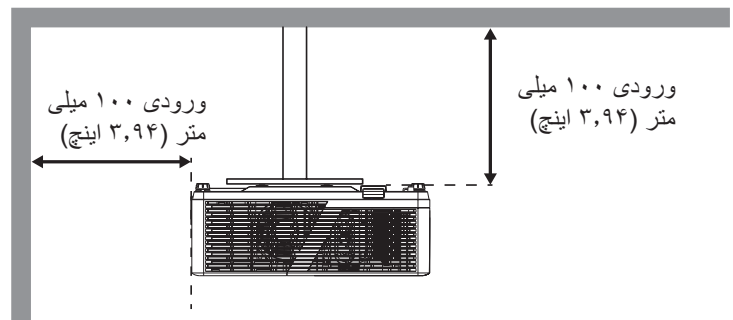

- مطمئن شوید که منافذ ورود هوا، هوای گرم خارج شده از منفذ خروجی را دوباره به داخل نمی کشند.
- هنگام استفاده از پروژکتور در محیط بسته، مطمئن شوید که دمای هوای محیط بسته از دمای کاری پروژکتور در هنگام کار تجاوز نکند و منافذ ورود و خروج هوا مسدود نشده باشند.
- همه محوطه‌ها باید ارزیابی گرمایی تایید شده را پشت سر بگذارند تا اطمینان حاصل شود که پروژکتور، هوای خروجی را دوباره به داخل نمی کشد، زیرا این کار باعث می شود حتی اگر دمای محوطه در محدوده دمای عملیاتی مورد تایید باشد، دستگاه خاموش شود.

نصب و راه اندازی

اتصال منابع به پروژکتور

نوع ۱ (IO 12)

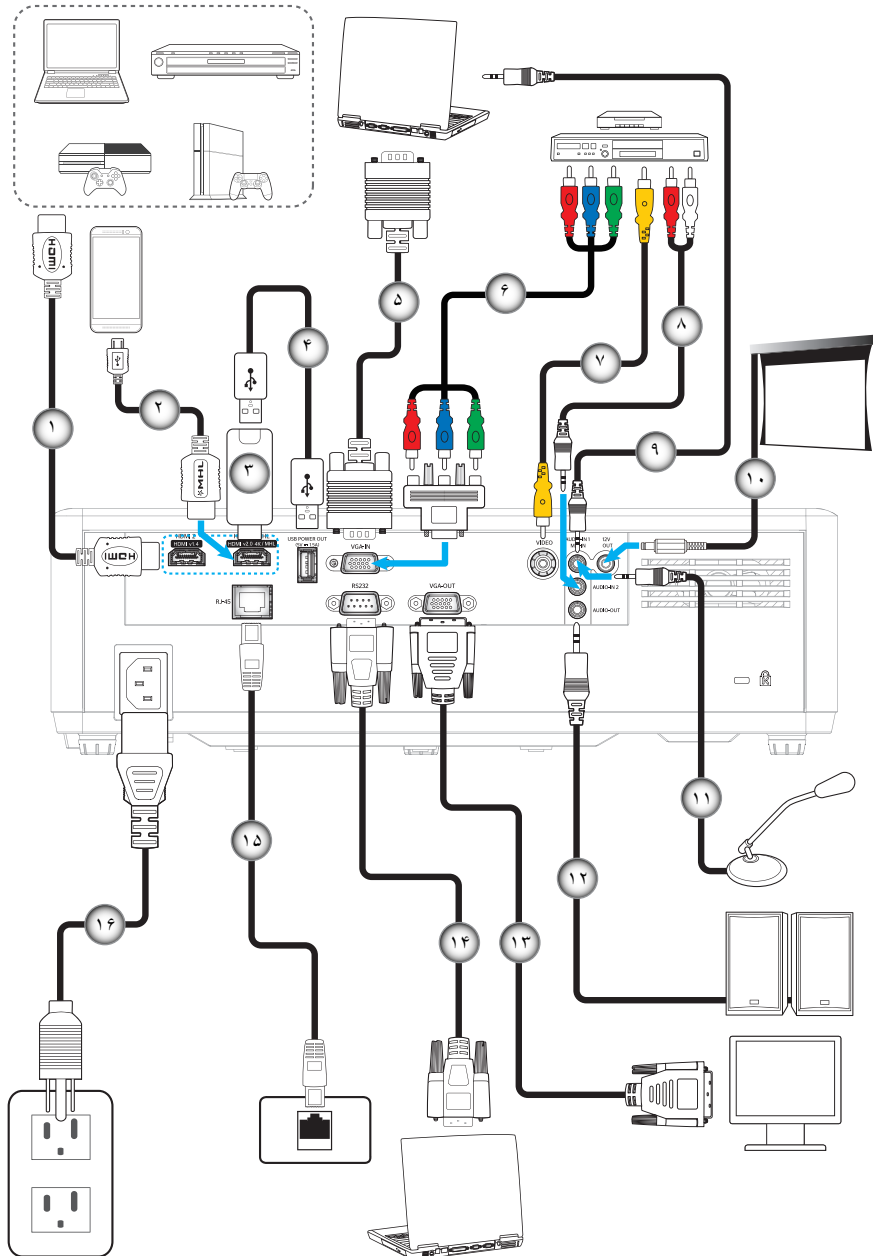

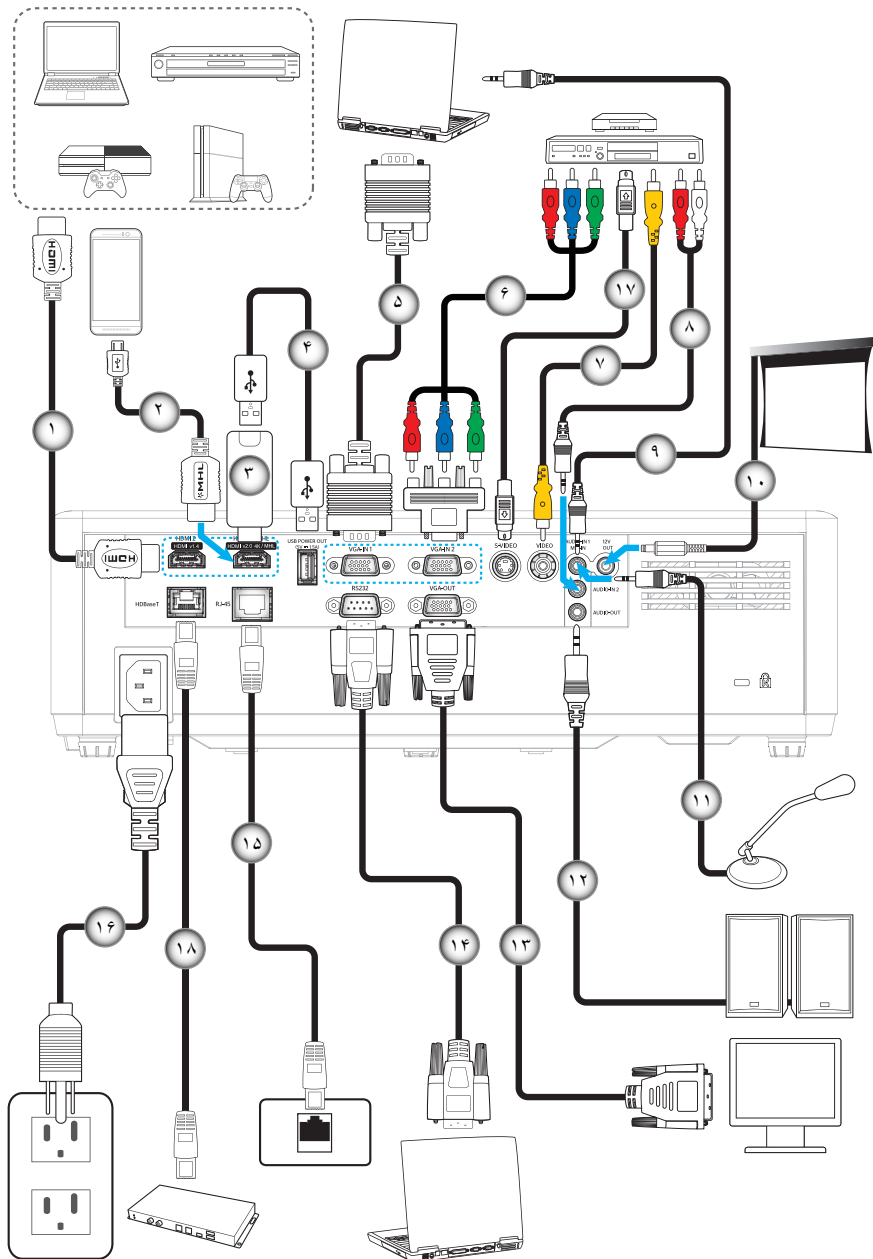

نصب و راه اندازی

عدد	مورد	نوع ۱ (11 IO)	نوع ۲ (15 IO)
۱-	کابل HDMI	√	√
۲-	کابل MHL	√	√
۳-	دانگل HDMI	√	√
۴-	کابل برق USB	√	√
۵-	کابل ورودی VGA	√	√
۶-	کابل مولفه RCA	√	√
۷-	سیم ویدیو	√	√
۸-	کابل ورودی صدا	√	√
۹-	کابل ورودی صدا	√	√
۱۰-	فیش برق مستقیم ۱۲ ولت	√	√
۱۱-	کابل میکروفون	√	√
۱۲-	کابل خروجی صدا	√	√
۱۳-	کابل خروجی VGA	√	√
۱۴-	کابل RS232	√	√
۱۵-	کابل RJ-45	√	√
۱۶-	سیم برق	√	√
۱۷-	کابل S-Video	N/A	√
۱۸-	کابل RJ-45 (کابل Cat5)	N/A	√

توجه: "√" به این معنی است که یک مورد پشتیبانی می شود، "N/A" به این معنی است که مورد در دسترس نیست.

تنظیم تصویر پروژکتور

ارتفاع تصویر

برای تنظیم ارتفاع تصویر، پروژکتور با پایه بالا برنده مجهز است.

- ۱- پایه قابل تنظیم که می خواهید تغییر دهید، در قسمت زیر پروژکتور پیدا کنید.
- ۲- پایه قابل تنظیم را در جهت عقربه های ساعت یا خلاف آن بچرخانید تا پروژکتور بالا یا پایین برود.

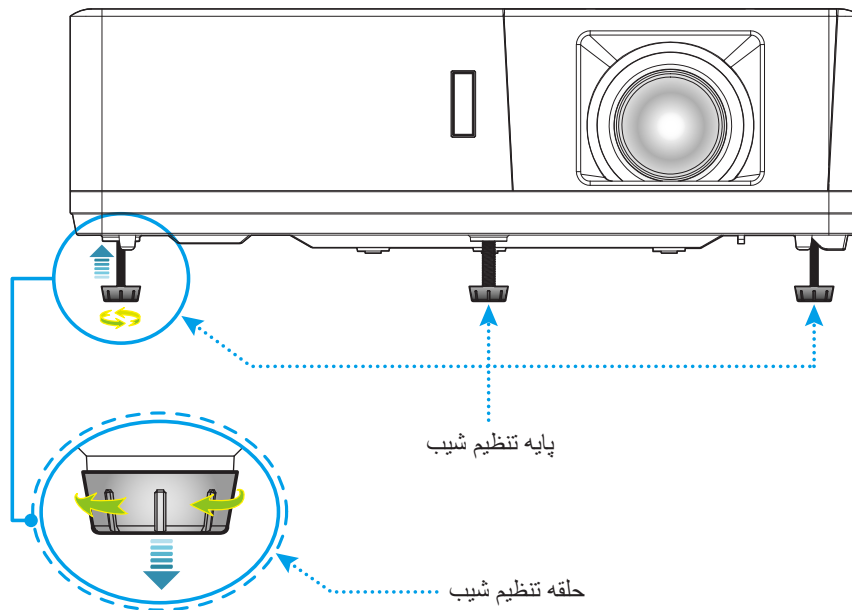

زوم، تغییر لنز و فوکوس

- برای تنظیم اندازه تصویر، اهرم بزرگنمایی را در جهت عقربه های ساعت یا خلاف آن بچرخانید تا اندازه تصویر نمایش داده شده توسط پروژکتور افزایش یا کاهش یابد.
- برای تنظیم موقعیت تصویر، پیچ جابجایی لنز را در جهت یا خلاف جهت حرکت عقربه های ساعت بچرخانید تا محل تصویر پخش شده به صورت عمودی تنظیم شود.
- برای تنظیم فوکوس، حلقه فوکوس را در جهت یا خلاف جهت حرکت عقربه های ساعت بچرخانید تا زمانی که تصویر شفاف و قابل مشاهده شود.

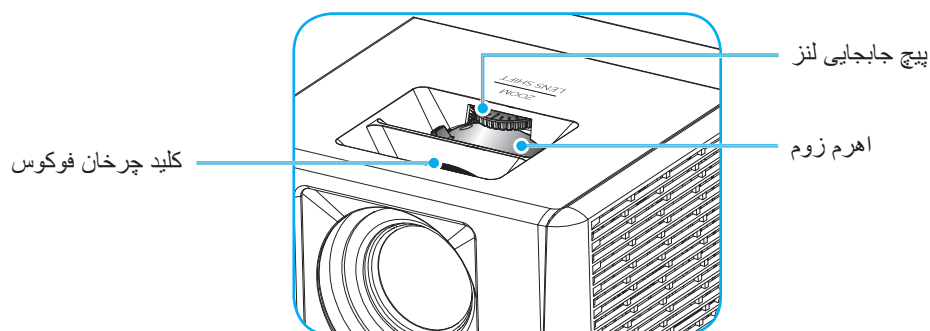

توجه: پروژکتور در فاصله ۱,۳ تا ۹,۴ متری فوکوس می کند.

نصب و راه اندازی

راه اندازی از راه دور

نصب / تعویض باتری ها

دو باتری سایز AAA برای کنترل از راه دور ارائه می شود.

- ۱- پوشش باتری موجود در پشت کنترل از راه دور را جدا کنید.
- ۲- همانطور که نشان داده شده است، باتری AAA را در محفظه باتری قرار دهید.
- ۳- پوشش پشتی روی کنترل از راه دور را تعویض کنید.

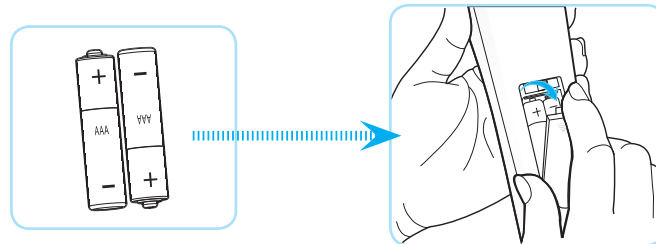

توجه: فقط با همان نوع باتری یا باتری های مشابه تعویض کنید.

احتیاط

استفاده نامناسب از باتری ها می تواند سبب نشت شیمیایی یا انفجار شود. دستورالعمل های زیر را دنبال کنید.

- باتری هایی از نوع مختلف را با یکدیگر ترکیب نکنید. انواع مختلف باتری دارای مشخصات متفاوتی هستند.
- از باتری های کهنه و نو همراه با یکدیگر استفاده نکنید. ترکیب باتری های قدیمی و جدید می تواند طول عمر باتری های جدید را کوتاه کرده یا سبب ایجاد نشت مواد شیمیایی در باتری های قدیمی شود.
- به محض خالی شدن باتری ها، آنها را بیرون بیاورید. مواد شیمیایی که از باتری ها بیرون می ریزند با پوست تماس برقرار می کنند و ممکن است سبب ایجاد دانه هایی بر روی پوست شوند. در صورت مشاهده نشت مواد شیمیایی، با کمک یک پارچه به طور کامل آن را پاک کنید.
- باتری های ارائه شده با این دستگاه ممکن است بسته به شرایط نگهداری از طول عمر کمتری برخوردار باشند.
- اگر برای مدت زمان طولانی نمی خواهید از کنترل از راه دور استفاده کنید، باتری ها را بیرون بیاورید.
- هنگامی که باتری را دور می اندازید، از قوانین موجود در آن منطقه یا کشور تبعیت کنید.

نصب و راه اندازی

برد مؤثر

حسگر کنترل از راه دور مادون قرمز (IR) در قسمت کنار و بالای پروژکتور قرار دارد. مطمئن شوید که کنترل از راه دور را در یک زاویه بین ۶۰ درجه عمود بر حسگر کنترل از راه دور IR نگه داشته اید تا بتواند به درستی کار کند. فاصله بین کنترل از راه دور و حسگر نباید بیشتر از ۱۲ متر (~ ۳۹,۴ فوت) باشد.

- مطمئن شوید که مانعی بین کنترل از راه دور و حسگر IR پروژکتور وجود ندارد زیرا ممکن است مانع دریافت پرتوی مادون قرمز شود.
- مطمئن شوید که فرستنده مادون قرمز کنترل از راه دور در معرض نور مستقیم خورشید یا لامپ های فلورسنت نیستند.
- لطفاً دستگاه کنترل از راه دور را دور از لامپ های فلورسنت با فاصله ای بیش از ۲ متر قرار دهید، زیرا در غیر این صورت ممکن است دستگاه کنترل از راه دور خراب شود.
- اگر کنترل از راه دور به لامپ های فلورسنت نوع-اینورتر نزدیک باشد، ممکن است گاهی اوقات کار نکند.
- اگر کنترل از راه دور و پروژکتور با یکدیگر فاصله بسیار کمی داشته باشند، کنترل از راه دور ممکن است کار نکند.
- وقتی شما کنترل از راه دور را رو به صفحه نمایش می گیرید، فاصله مؤثر بین کنترل از راه دور تا صفحه نمایش کمتر از ۵ متر است و در این فاصله پرتوهای IR به پروژکتور باز می گردند. با این حال، برد مؤثر ممکن است بسته به صفحه های نمایش تغییر کند.

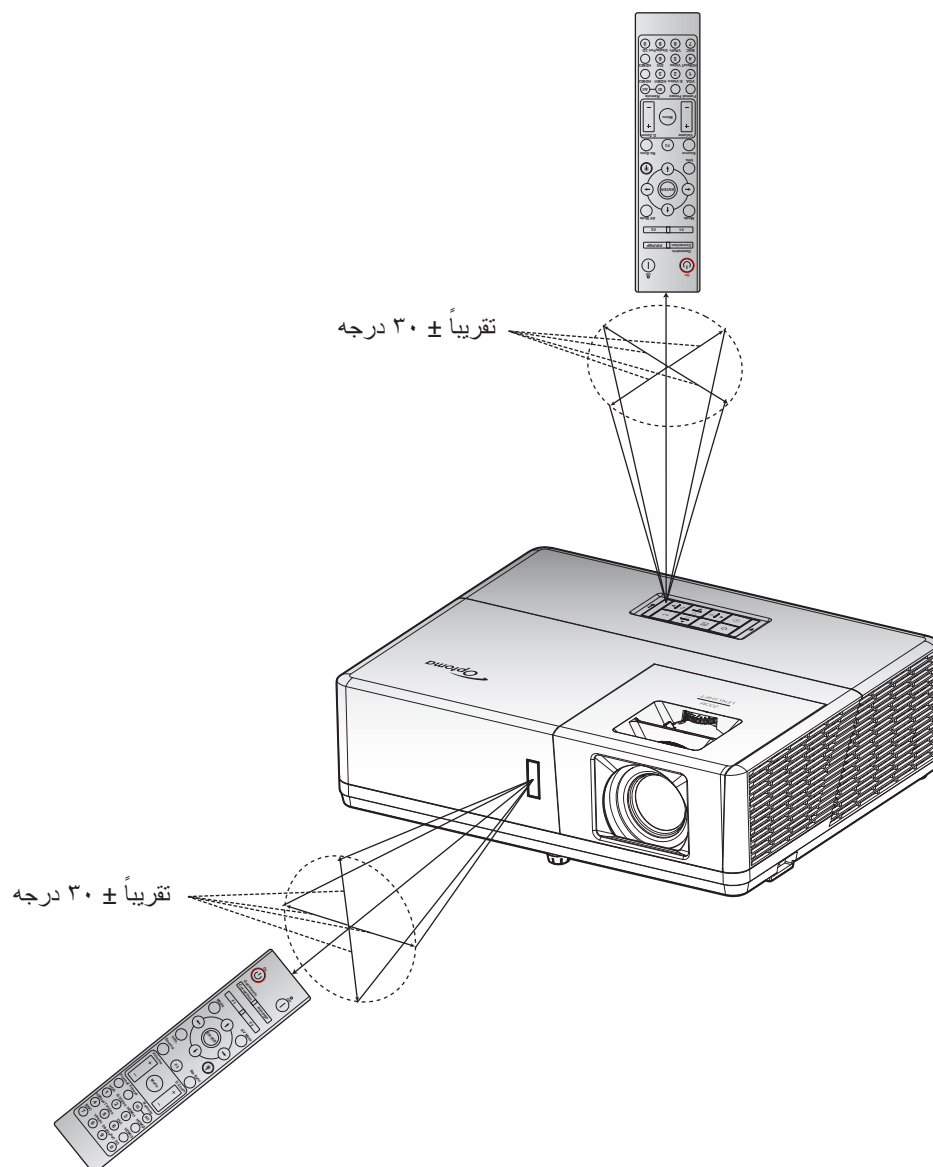

استفاده از پروژکتور

روشن/خاموش کردن پروژکتور

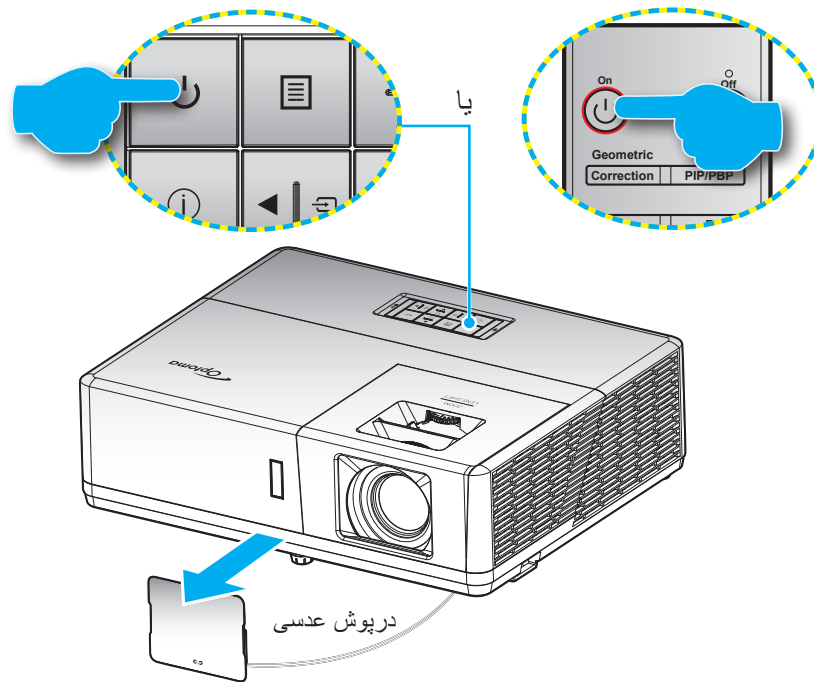

روشن

- ۱- درپوش لنز را بردارید.
- ۲- سیم برق و کابل سیگنال/منبع را به درستی متصل کنید. پس از اتصال، چراغ LED روشن-خاموش به رنگ قرمز در می آید.
- ۳- با فشردن **(L)** از روی صفحه کلید یا کنترل از راه دور، پروژکتور را روشن کنید.
- ۴- یک صفحه شروع به کار بعد از مدت تقریبی ۱۰ ثانیه نمایش داده می شود و چراغ روشن/خاموش کردن به رنگ آبی چشمک می زند.

توجه: دفعه اول که پروژکتور را روشن می کنید، از شما خواسته می شود زبان دلخواه، جهت پخش و سایر تنظیمات را انتخاب کنید.

کلید خاموش کردن دستگاه

- ۱- با فشار دادن **(L)** روی پروژکتور یا صفحه کلید یا **|** از روی کنترل از راه دور، پروژکتور را خاموش کنید.
- ۲- پیام زیر نمایش داده خواهد شد:

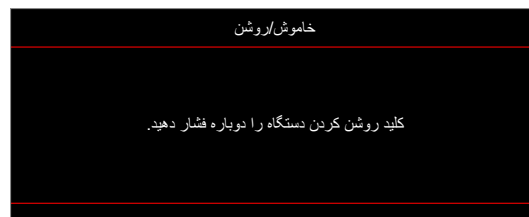

- ۳- برای تأیید دکمه **(L)** یا **|** را دوباره فشار دهید، در غیر اینصورت پیام پس از ۱۵ ثانیه ناپدید خواهد شد. هنگامی که دکمه **(L)** یا **|** را برای بار دوم فشار داده می شود، پروژکتور خاموش می شود.
- ۴- پنکه های خنک کننده به مدت تقریبی ۱۰ ثانیه کار می کنند تا دستگاه خنک شود و چراغ LED روشن/خاموش به رنگ آبی چشمک بزند. وقتی چراغ روشن/خاموش به طور ثابت قرمز می شود، این امر به این معنا است که پروژکتور به حالت آماده باش وارد شده است. در صورتی که می خواهید پروژکتور را دوباره روشن نمایید، باید صبر کنید تا چرخه خنک کردن کامل شود و به حالت انتظار درآید. وقتی پروژکتور در حالت انتظار است کافی است دوباره دکمه **(L)** را فشار دهید تا پروژکتور روشن شود.
- ۵- سیم برق را از پریز و پروژکتور جدا کنید.

توجه: توصیه می شود که پروژکتور را بلافاصله بعد از خاموش شدن، روشن نکنید.

استفاده از پروژکتور

انتخاب منبع ورودی



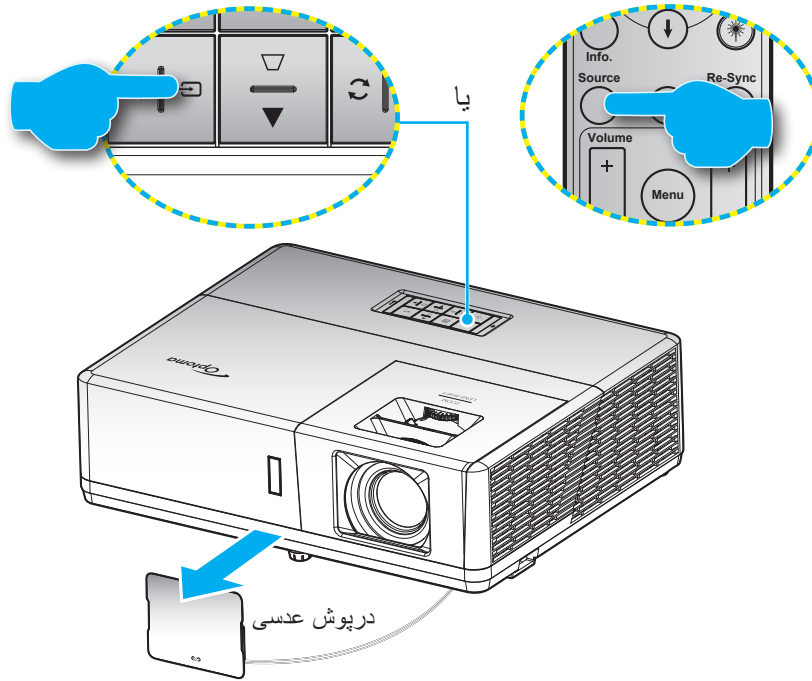







منبع متصل شده ای را که می خواهید روی صفحه نمایش دهید، از قبیل رایانه، نوت بوک، میدئو پلیئر، و غیره، روشن کنید. پروژکتور به طور خودکار منبع را شناسایی خواهد کرد. اگر چندین منبع متصل است، دکمه  روی صفحه کلید پروژکتور یا **Source** را از کنترل از راه دور فشار دهید تا ورودی دلخواه انتخاب شود.



استفاده از پروژکتور

پیمایش و ویژگی های منو

این پروژکتور مجهز به منوهای روی صفحه چندزبانه است که به شما امکان می دهد تصاویر را تنظیم کرده و مجموعه ای از تنظیمات را تغییر دهید. پروژکتور به صورت خودکار منبع را شناسایی می کند.

- ۱- برای باز کردن منوی روی صفحه، کلید  را از روی صفحه کلید پروژکتور یا کلید **Menu** را از روی کنترل از راه دور فشار دهید.
- ۲- هنگامی که OSD ظاهر شد، از کلیدهای   برای انتخاب هر یک از آیتم های منوی اصلی استفاده کنید. درحالی که در صفحه ای خاص موردی را انتخاب می کنید، دکمه  را از روی صفحه کلید پروژکتور یا کلید **Enter** را از روی کنترل از راه دور فشار دهید تا به منوی فرعی وارد شوید.
- ۳- از کلیدهای   برای انتخاب مورد دلخواه در منوی فرعی استفاده کرده و سپس  یا **Enter** را برای مشاهده تنظیمات بیشتر استفاده کنید. با استفاده از کلیدهای  ، تنظیمات را انجام دهید.
- ۴- آیتم بعدی را که باید تنظیم شود در منوی فرعی انتخاب نموده و مطابق بالا عمل کنید.
- ۵- برای تایید دکمه  یا **Enter** را فشار دهید، تا صفحه نمایش به منوی اصلی بازگردد.
- ۶- برای خروج، دوباره دکمه  یا **Menu** را فشار دهید. منوی OSD بسته شده و پروژکتور به صورت خودکار تنظیمات جدید را ذخیره می کند.

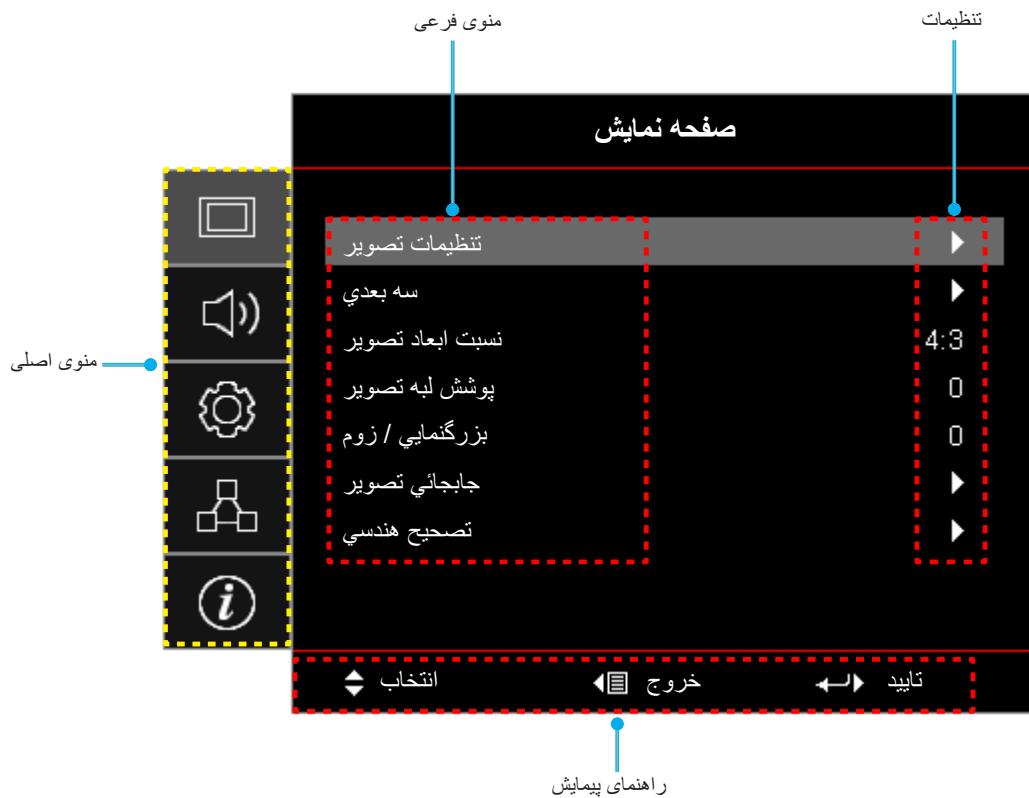



مجموعه منوی OSD

منوی اصلی	منوی فرعی	منوی فرعی ۲	منوی فرعی ۳	منوی فرعی ۴	مقادیر	
صفحه نمایش	انتخاب حالت نمایش				حالت ارائه مطلب	
					روشن	
					HDR	
					سینما	
					بازی	
					sRGB	
					DICOM SIM.	
					کاربر	
					سه بعدی	
					خاموش [پیش فرض]	
	رنگ دیوار					تخته سیاه
						زرد کم رنگ
						سبز کم رنگ
						آبی کم رنگ
						صورتی
						خاکستری
						خاموش
	دامنه دینامیک	تنظیمات تصویر		انتخاب حالت تصویر HDR		HDR
						خودکار [پیش فرض]
						روشن
						استاندارد [پیش فرض]
	شدت روشنایی					فیلم
						ویدئو
						کارت گرافیک
						(۲,۲) استاندارد
۱,۸						
۲,۰						
۲,۴						
۲,۶						
HDR						
سه بعدی						
تخته سیاه						
گاما					۱۰ ~ ۱	
					.DICOM SIM	
					BrilliantColor™	
تنظیمات رنگ					جزئیات	
					۵۰ ~ ۵۰-	
					۵۰ ~ ۵۰-	
					۱ ~ ۱۵	
					۵۰ ~ ۵۰-	
					۵۰ ~ ۵۰-	
					کنتر است	
					تیزی رنگ	
					رنگ	
					درجه رنگ	





استفاده از پروژکتور

مقادیر	منوی فرعی ۴	منوی فرعی ۳	منوی فرعی ۲	منوی فرعی	منوی اصلی		
گرم		انتخاب حالتهای رنگ			صفحه نمایش تنظیمات تصویر		
استاندارد							
کم رنگ							
سرد							
قرمز [پیش فرض]	رنگ	تطبیق رنگ	تنظیمات رنگ	تنظیمات تصویر		صفحه نمایش	
سبز							
آبی							
کیود							
زرد							
قرمز گلی							
سفید(*)							
۵۰ ~ ۵۰ [پیش فرض: ۰]							رنگ/R(*)
۵۰ ~ ۵۰ [پیش فرض: ۰]							اشباع/G(*)
۵۰ ~ ۵۰ [پیش فرض: ۰]							تقویت/B(*)
انصراف [پیش فرض]	تنظیم مجدد	رنگ	تنظیمات رنگ	تنظیمات تصویر			
بله							
	خروج						
۵۰ ~ ۵۰-	تقویت رنگ قرمز	متماثل به/ تقویت سه رنگ اصلی	تنظیمات رنگ	تنظیمات تصویر			
۵۰ ~ ۵۰-	تقویت رنگ سبز						
۵۰ ~ ۵۰-	تقویت رنگ آبی						
۵۰ ~ ۵۰-	متماثل به قرمز						
۵۰ ~ ۵۰-	متماثل به سبز						
۵۰ ~ ۵۰-	متماثل به آبی						
انصراف [پیش فرض]	تنظیم مجدد	رنگ	تنظیمات رنگ	تنظیمات تصویر			
بله							
	خروج						
خودکار [پیش فرض]	خودکار	فضای رنگ [غیر ورودی HDMI]	تنظیمات رنگ	تنظیمات تصویر			
RGB							
YUV							
خودکار [پیش فرض]	خودکار	فضای رنگ [ورودی HDMI]	تنظیمات رنگ	تنظیمات تصویر			
RGB (0~255)							
RGB (16~235)							
YUV							
۳۱ ~ ۰		میزان رنگ سفید					
۵ ~ ۵-		میزان رنگ سیاه					
۵۰ ~ ۵۰-		اشباع					
۵۰ ~ ۵۰-		رنگ					
۰		IRE					
۷,۵							
خاموش	روشن [پیش فرض]	اتوماتیک	سیگنال	تنظیمات تصویر			
۵۰ ~ ۵۰- (به سیگنال بستگی دارد) [پیش فرض: ۰]		فرکانس					
۳۱ ~ ۰ (به سیگنال بستگی دارد) [پیش فرض: ۰]		مرحله					

استفاده از پروژکتور

مقادیر	منوی فرعی ۴	منوی فرعی ۳	منوی فرعی ۲	منوی فرعی	منوی اصلی
۵۰- ~ ۵۰ (به سیگنال بستگی دارد) [پیش فرض: ۰]		موقعیت افقی	سیگنال	تنظیمات تصویر	صفحه نمایش
۵۰- ~ ۵۰ (به سیگنال بستگی دارد) [پیش فرض: ۰]		موقعیت عمودی			
سیاه دینامیک خاموش/روشن (برق) = ۱۰۰٪ / ۹۵٪ / ۹۰٪ / ۸۵٪ / ۸۰٪ / ۷۵٪ ۷۰٪ / ۶۵٪ / ۶۰٪ / ۵۵٪ / ۵۰٪			انتخاب حالت‌های روشنایی		
			تنظیم مجدد		
خاموش [پیش فرض]			وضعیت سه بعدی	سه بعدی	
لینک-DLP					
IR					
سه بعدی [پیش فرض]			تغییر وضعیت از سه بعدی به دوبعدی		
چپ					
راست					
خودکار [پیش فرض]			قالب سه بعدی		
SBS					
ابتدا و انتها ترتیب فریم					
روشن			برگرداندن همزمان سه بعدی		
خاموش [پیش فرض]					
۳:۴ ۹:۱۶ ۱۰:۱۶ LBX اصلي خودکار					
۰ ~ ۱۰ [پیش فرض: ۰]				پوشش لبه تصویر	
۵- ~ ۲۵ [پیش فرض: ۰]				بزرگنمایی / زوم	
۱۰۰- ~ ۱۰۰ [پیش فرض: ۰]				جابجایی تصویر	
۱۰۰- ~ ۱۰۰ [پیش فرض: ۰]					
			چهار گوشه	تصحیح هندسی	
۳۰- ~ ۳۰ [پیش فرض: ۰]			تصحیح انحراف افقی تصویر		
۳۰- ~ ۳۰ [پیش فرض: ۰]			تصحیح انحراف عمودی تصویر		
خاموش			تصحیح اتوماتیک انحراف		
روشن [پیش فرض]			تنظیم مجدد		
خاموش [پیش فرض]				بی صدا	صدا
روشن				درجه صدا	
۰ ~ ۱۰ [پیش فرض: ۵]				HDMI1/MHL	
صدای ۱					
صدای ۲					
پیش فرض [پیش فرض]				ورودی صدا	

استفاده از پروژکتور

مقادیر	منوی فرعی ۴	منوی فرعی ۳	منوی فرعی ۲	منوی فرعی	منوی اصلی
صدای ۱			HDMI2	ورودی صدا	صدا
صدای ۲					
پیش فرض [پیش فرض]					
صدای ۱			HDBaseT [فقط برای مدل HDBaseT]		
صدای ۲					
پیش فرض [پیش فرض]					
صدای ۱			VGA [فقط برای مدل غیر HDBaseT]		
صدای ۲					
صدای ۱			VGA 1 [فقط برای مدل HDBaseT]		
صدای ۲					
صدای ۱			VGA 2 [فقط برای مدل HDBaseT]		
صدای ۲					
صدای ۱			S-Video [فقط برای مدل HDBaseT]		
صدای ۲					
ورودی صدا [پیش فرض]				صدا / عملکرد ورودی میکروفن	
میکروفن					
جلو  [پیش فرض]				پخش تصویر	تنظیمات
پشت 					
سقف بالا 					
عقب-بالا 					
۹:۱۶				نوع پرده نمایش [فقط برای مدل WXGA/ WUXGA]	
۱۰:۱۶ [پیش فرض]					
خاموش [پیش فرض]			روشن کردن مستقیم	تنظیمات خاموش/ روشن	
روشن					
خاموش [پیش فرض]			روشن کردن کلید سیگنال		
روشن					
۰ ~ ۱۸۰ (فواصل ۵ دقیقه ای) [پیش فرض: ۲۰]			حداقل زمان خاموشی خودکار		
۰ ~ ۹۹۰ (فواصل ۳۰ دقیقه ای) [پیش فرض: ۰]			حداقل زمان خاموشی		
خیر [پیش فرض]		همیشه روشن			
بله					
فعال			حالت خاموش/ روشن (استندبای)		
حالت صرفه جویی [پیش فرض]					
خاموش [پیش فرض]			برق USB (استندبای)		
روشن					





استفاده از پروژکتور

مقادیر	منوی فرعی ۴	منوی فرعی ۳	منوی فرعی ۲	منوی فرعی	منوی اصلی
خاموش			ایمنی	ایمنی	
روشن					
		ماه	تایمر ایمنی		
		روز			
		ساعت			
[پیش فرض: ۱۲۳۴]			تغییر رمز عبور		
خاموش [پیش فرض]			لینک HDMI	تنظیمات لینک HDMI	
روشن					
خیر [پیش فرض]			شامل تلویزیون		
بله					
مشترک [پیش فرض]			لینک را فعال کنید	تنظیمات لینک HDMI	
پروژکتور < دستگاه					
دستگاه < پروژکتور					
خاموش [پیش فرض]			لینک را غیر فعال کنید		
روشن				الگوی تست	
شبکه سبز					
شبکه زرشکی					
شبکه سفید					
سفید					
خاموش				تنظیمات	
روشن [پیش فرض]			عملکرد مادون قرمز		
خاموش			کد کنترل از راه دور		
۹۹۰۰					
الگوی تست			F1		
شدت روشنایی					
کنتر است					
زمان خاموشی [پیش فرض]					
تطبیق رنگ					
انتخاب حالت‌های رنگ					
گاما					
پخش تصویر					
MHL					
الگوی تست			F2		
شدت روشنایی					
کنتر است					
زمان خاموشی					
تطبیق رنگ [پیش فرض]					
انتخاب حالت‌های رنگ					
گاما					
پخش تصویر					
MHL					

استفاده از پروژکتور

مقادیر	منوی فرعی ۴	منوی فرعی ۳	منوی فرعی ۲	منوی فرعی	منوی اصلی
الگوی تست [پیش فرض]			F3	تنظیمات از راه دور [به کنترل از راه دور بستگی دارد]	
شدت روشنایی					
کنتر است					
زمان خاموشی					
تطبیق رنگ					
انتخاب حالت‌های رنگ					
گاما					
پخش تصویر					
MHL					
۹۹ ~ ۰۰					
روشن				چرخ نگهدارنده 12 ولت	
خاموش					
English [پیش فرض]			زبان		
Deutsch					
Français					
Italiano					
Español					
Português					
Polski			زبان	انتخاب‌ها	تنظیمات
Nederlands					
Svenska					
Norsk/Dansk					
Suomi					
ελληνικά					
繁體中文					
简体中文					
日本語					
한국어					
Русский					
Magyar					
Čeština					
عربی					
ไทย					
Türkçe					
فارسی					
Tiếng Việt					
Bahasa Indonesia					
Română					
Slovenčina					
CC1			عنوان بندی نهایی		
CC2					
خاموش [پیش فرض]					

استفاده از پروژکتور

مقادیر	منوی فرعی ۴	منوی فرعی ۳	منوی فرعی ۲	منوی فرعی	منوی اصلی
بالا چپ 				تنظیمات منو	
بالا راست 					
وسط  [پیش فرض]		موقعیت منو در صفحه نمایش			
پایین چپ 					
پایین راست 					
خاموش		زمان سنج منو		منبع اتوماتیک	
۵ ثانیه					
۱۰ ثانیه [پیش فرض]					
خاموش [پیش فرض]				منبع تصویر ورودی	
روشن					
HDMI1/MHL					
HDMI2					
VGA				نام ورودی	انتخاب ها
ویدئو					
پیش فرض [پیش فرض]		HDMI1/MHL			
قابل تنظیم					
پیش فرض [پیش فرض]		HDMI2			
قابل تنظیم					
پیش فرض [پیش فرض]		HDBaseT			
قابل تنظیم		[فقط برای مدل HDBaseT]			
پیش فرض [پیش فرض]		VGA			
قابل تنظیم		[فقط برای مدل غیر HDBaseT]			
پیش فرض [پیش فرض]		VGA 1			
قابل تنظیم		[فقط برای مدل HDBaseT]			
پیش فرض [پیش فرض]		VGA 2			
قابل تنظیم		[فقط برای مدل HDBaseT]			
پیش فرض [پیش فرض]		S-Video			
قابل تنظیم		[فقط برای مدل HDBaseT]			
پیش فرض [پیش فرض]		ویدئو			
قابل تنظیم					
خودکار [پیش فرض]				خروجی VGA	
VGA1					
VGA2					
خاموش [پیش فرض]				ارتفاع زیاد	
روشن					
خاموش [پیش فرض]				قفل حالت نمایش	
روشن					
خاموش [پیش فرض]				قفل کلید	
روشن					
خاموش [پیش فرض]				پنهان کردن اطلاعات	
روشن					
پیش فرض [پیش فرض]				لوگو	
خنثی					
کاربر					

استفاده از پروژکتور

مقادیر	منوی فرعی ۴	منوی فرعی ۳	منوی فرعی ۲	منوی فرعی	منوی اصلی
هیچکدام			رنگ زمینه	انتخاب ها	تنظیمات
آبی [پیش فرض]					
قرمز					
سبز					
خاکستری					
لوگو			OSD را مجدداً تنظیم کنید	تنظیم مجدد	
انصراف [پیش فرض]					
بله			تنظیم مجدد بر روی تنظیمات پیش فرض		
انصراف [پیش فرض]					
بله			وضعیت شبکه		
(فقط خواندن)					
(فقط خواندن)			آدرس MAC	شبکه LAN	شبکه
خاموش [پیش فرض]			DHCP		
روشن			آدرس IP	پوشاننده شبکه فرعی	
۱۹۲,۱۶۸,۰۰,۱۰۰ [پیش فرض]					
۲۵۵,۲۵۵,۲۵۵,۰ [پیش فرض]			درگاه	DNS	
۱۹۲,۱۶۸,۰۰,۲۵۴ [پیش فرض]					
۱۹۲,۱۶۸,۰۰,۵۱ [پیش فرض]			تنظیم مجدد	Crestron	
خاموش					
روشن [پیش فرض] توجه: پورت ۴۱۷۹۴			Extron	لینک پروژکتور	
خاموش					
روشن [پیش فرض] توجه: پورت ۲۰۲۳			لینک پروژکتور	کنترل	شبکه
خاموش					
روشن [پیش فرض] توجه: پورت ۴۳۵۲			AMX پیدا کردن دستگاه	Telnet	
خاموش					
روشن [پیش فرض] توجه: پورت ۲۳			HTTP		
خاموش					
روشن [پیش فرض] توجه: پورت ۸۰					

استفاده از پروژکتور

مقادیر	منوی فرعی ۴	منوی فرعی ۳	منوی فرعی ۲	منوی فرعی	منوی اصلی
					تنظیمی
					شماره سریال
					منبع ورودی تصویر
۰۰x۰۰					وضوح تصویر
۰,۰۰ هرتز					میزان بازیابی
					انتخاب حالت نمایش
					حالت خاموش/روشن (استندبای)
۰ ساعت					زمان (ساعت) کارکرد منبع نور
۹۹ ~ ۰۰					کد کنترل از راه دور
۹۹ ~ ۰۰					کد کنترل از راه دور (فعال)
					وضعیت شبکه
					آدرس IP
۹۹ ~ ۰۰					شناسه پروژکتور
					انتخاب حالت‌های روشنایی
				سیستم	نسخه FW
				شبکه LAN	
				MCU	

.Info

منوی نمایش

منوی تنظیمات تصویر نمایش داده می شود

انتخاب حالت نمایش

موارد از پیش تنظیم شده بسیاری برای انواع مختلف تصاویر در کارخانه تعبیه شده است.

- **حالت ارائه مطلب:** این حالت برای نمایش در معرض عموم و در حین اتصال به رایانه مناسب است.
- **روشن:** حداکثر میزان روشنایی از ورودی رایانه.
- **HDR:** محتوایی با محدوده بالایی پویا (HDR) را پخش می کند تا عمیق ترین رنگ های سیاه، روشن ترین رنگ های سفید و رنگ های سینمایی شفاف با استفاده از ترکیب های رنگ REC.2020 نمایش داده شود. اگر HDR روی روشن تنظیم باشد (و محتوای HDR به پروژکتور - 4K UHD Blu-ray، بازی های 4K UHD HDR، ویدیو پخش جریانی 4K UHD ارسال شود)، این حالت به صورت خودکار فعال می شود. درحین فعال بودن حالت HDR، سایر حالت های نمایش (سینما، مرجع و دیگر موارد) را نمی توانید انتخاب کنید زیرا HDR رنگ هایی ارائه می کند که دقت بالایی دارند و از عملکرد رنگ سایر حالت های نمایش فراتر هستند.
- **سینما:** بهترین رنگ را برای تماشای فیلم ارائه می کند.
- **بازی:** این حالت را انتخاب کنید تا سطح زمان روشنایی و مدت زمان پاسخگویی بیشتر شود و بهتر بتوانید از بازی های ویدیویی لذت ببرید.
- **sRGB:** رنگ دقیق و استاندارد شده.
- **DICOM SIM:** از این حالت می توانید برای پخش تصویر پزشکی تک رنگ مانند رادیولوژی اشعه ایکس، MRI و دیگر موارد استفاده کنید.
- **کاربر:** تنظیمات کاربر ذخیره می شود.
- **سه بعدی:** برای اینکه تجربه ای از حالت سه بعدی داشته باشید، لازم است که از عینک های سه بعدی استفاده کنید. بررسی کنید که رایانه/دستگاه قابل حمل دارای خروجی سیگنال ۱۲۰ هرتز باشد و همچنین کارت گرافیک چهارگانه و پخش کننده سه بعدی نیز نصب شده باشد.

رنگ دیوار

برای دریافت یک تصویر بهینه سازی شده با توجه به رنگ دیوار، از این قابلیت استفاده کنید. از بین خاموش، تخته سیاه، زرد کمرنگ، سبز کمرنگ، آبی کمرنگ، صورتی و خاکستری انتخاب کنید.

دامنه دینامیک

هنگام نمایش ویدیو از پخش کننده های 4K Blu-ray و دستگاه های پخش جریانی، تنظیم محدوده پویای زیاد (HDR) و جلوه آن را پیکربندی کنید. **توجه:** HDM1 و VGA از محدوده پویا پشتیبانی نمی شود.

HDR <

- **خاموش:** پردازش HDR را غیرفعال کنید. وقتی روی "خاموش" تنظیم می شود، پروژکتور محتوای HDR را رمزگشایی نمی کند.
- **خودکار:** تشخیص خودکار سیگنال HDR.

< انتخاب حالت تصویر HDR

- **روشن:** این حالت را برای رنگ هایی که اشباع بیشتری دارند انتخاب کنید.
- **استاندارد:** این حالت را انتخاب کنید تا رنگ ها به صورت طبیعی تر با طیفی از رنگ های گرم و خنک نمایش داده شوند.
- **فیلم:** این حالت را برای بهبود جزئیات تصویر انتخاب کنید.
- **جزئیات:** سیگنال از تبدیل OETF به دست می آید تا بهترین تطبیق رنگ ایجاد شود.

شدت روشنایی

برای تنظیم شدت روشنایی تصویر کاربرد دارد.

کنتراست

درجه اختلاف بین روشنترین و تیره ترین نقاط تصویر را کنترل می کند.

تیزی رنگ

برای تنظیم وضوح تصویر کاربرد دارد.

استفاده از پروژکتور

رنگ

تصویر ویدئو را با سیاه و سفید تنظیم کنید تا رنگ کاملاً اشباع شود.

درجه رنگ

توازن رنگ بین قرمز و سبز را تنظیم می کند.

گاما

یک نوع منحنی گاما را تنظیم کنید. پس از پایان یافتن تنظیم اولیه و تنظیم دقیق، مراحل تنظیم گاما را برای بهینه کردن خروجی تصویر دنبال کنید.

- فیلم: برای سینمای خانگی.
- ویدئو: برای منبع ویدئو یا تلویزیون.
- کارت گرافیک: برای منبع کامپیوتر/عکس.
- (۲,۲) استاندارد: برای تنظیم استاندارد.
- ۱,۸ / ۲,۰ / ۲,۴ / ۲,۶: برای منبع کامپیوتر/عکس خاص.

توجه:

- این گزینه ها فقط در صورتی در دسترس هستند که عملکرد حالت سه بعدی غیرفعال باشد، تنظیم رنگ دیوار روی تخته سیاه تنظیم نشده باشد و تنظیم انتخاب حالت نمایش روی **DICOM SIM** یا **HDR** نباشد.
- اگر تنظیم انتخاب حالت نمایش روی **HDR** باشد، کاربر فقط می تواند **HDR** را برای تنظیم گاما انتخاب کند.
- در حالت سه بعدی کاربر فقط می تواند سه بعدی را برای تنظیم گاما انتخاب کند.
- اگر تنظیم رنگ دیوار روی تخته سیاه باشد، کاربر فقط می تواند تخته سیاه را برای تنظیم گاما انتخاب کند.
- اگر تنظیم انتخاب حالت نمایش روی **DICOM SIM** باشد، کاربر فقط می تواند **DICOM SIM** را برای تنظیم گاما انتخاب کند.

تنظیمات رنگ

تنظیمات رنگ را پیکربندی کنید.

- **BrilliantColor™**: این آبتم قابل تنظیم، با استفاده از یک الگوریتم جدید پردازش رنگ و بهبود، امکان می دهد که عکس در کنار برخورداری از رنگ های واقعی و پر طراوت، روشنایی بیشتری نیز داشته باشد.
- انتخاب حالت های رنگ: یک درجه رنگ را از گرم، استاندارد، کم رنگ یا سرد انتخاب کنید.
- تطبیق رنگ: گزینه های زیر را انتخاب کنید:
 - رنگ: سطح رنگ سبز، سیاه، فیروزه ای، زرد، زرشکی و سفید را برای تصویر تنظیم کنید.
 - رنگ/R(قرمز)*: توازن رنگ بین قرمز و سبز را تنظیم می کند.
- توجه: *اگر تنظیم رنگ روی سفید تنظیم شده باشد، می توانید تنظیم رنگ قرمز را انجام دهید.
- اشباع/G(سبز)*: تصویر ویدئو را با سیاه و سفید تنظیم کنید تا رنگ کاملاً اشباع شود.
- توجه: *اگر تنظیم رنگ روی سفید تنظیم شده باشد، می توانید تنظیم رنگ سبز را انجام دهید.
- تقویت/B(آبی)*: روشنایی تصویر را تنظیم کنید.
- توجه: *اگر تنظیم رنگ روی سفید تنظیم شده باشد، می توانید تنظیم رنگ آبی را انجام دهید.
- تنظیم مجدد: تنظیمات پیش فرض کارخانه را برای تطبیق رنگ برگردانید.
- خروج: از منوی "تطبیق رنگ" خارج شوید.
- متمایل به/ تقویت سه رنگ اصلی: این تنظیمات به شما امکان می دهد تا روشنایی (تقویت) و کنتراست (تمایل) یک تصویر را پیکربندی کنید.
 - تنظیم مجدد: تنظیمات پیش فرض کارخانه را برای تطبیق/تقویت RGB برگردانید.
 - خروج: از منوی "تمایل به/ تقویت سه رنگ اصلی" خارج شوید.
- فضای رنگ (فقط غیر ورودی HDMI): نوع ماتریس رنگ مناسب را از میان موارد زیر انتخاب کنید: خودکار، RGB، یا YUV.

استفاده از پروژکتور

- **فضای رنگ (فقط ورودی HDMI):** نوع ماتریس رنگ مناسب را از میان موارد زیر انتخاب کنید: خودکار، (RGB (0~255، (RGB (16~235 و YUV.
- **میزان رنگ سفید:** به کاربر امکان دهید تا سطح رنگ سفید را در هنگام وارد کردن سیگنال های ویدیو، تنظیم کند.
توجه: سطح سفید فقط برای منبع های ورودی Video/S-Video قابل تنظیم است.
- **میزان رنگ سیاه:** به کاربر امکان دهید تا سطح رنگ سیاه را در هنگام وارد کردن سیگنال های ویدیو، تنظیم کند.
توجه: سطح سیاه فقط برای منبع های ورودی Video/S-Video قابل تنظیم است.
- **اشباع:** تصویر ویدئو را با سیاه و سفید تنظیم کنید تا رنگ کاملاً اشباع شود.
توجه: اشباع فقط برای منبع VGA پشتیبانی می شود (480i/480p 576i/675p 720P 1080i/1080p).
- **رنگ:** توازن رنگ بین قرمز و سبز را تنظیم می کند.
توجه: ته رنگ فقط برای منبع VGA پشتیبانی می شود (480i/480p 576i/675p 720P 1080i/1080p).
- **IRE:** به کاربر امکان دهید تا مقدار IRE را در هنگام وارد کردن سیگنال های ویدیو، تنظیم کند.
توجه:
 - IRE فقط با فرمت ویدئویی NTSC در دسترس است.
 - IRE فقط برای منبع های ورودی Video/S-Video قابل تنظیم است.

سیگنال

گزینه های سیگنال را تنظیم کنید.

- **اتوماتیک:** به صورت خودکار سیگنال را پیکربندی کنید (گزینه های فرکانس و مرحله به رنگ خاکستری در می آیند). اگر گزینه خودکار غیرفعال باشد، گزینه های فرکانس و مرحله برای موج یابی و ذخیره تنظیمات نمایش داده می شوند.
- **فرکانس:** فرکانس داده صفحه نمایش را تغییر می دهد تا به فرکانس کارت گرافیک رایانه شما مطابقت داشته باشد. تنها زمانی که تصویر به صورت عمودی لرزش داشته باشد از این عملکرد استفاده کنید.
- **مرحله:** زمانبندی سیگنال صفحه نمایش را با کارت گرافیک تطبیق می دهد. در صورتی که تصویر ثابت نیست یا لرزش دارد، از این گزینه استفاده نمایید.
- **موقعیت افقی:** موقعیت افقی تصویر را تنظیم کنید.
- **موقعیت عمودی:** موقعیت عمودی تصویر را تنظیم کنید.
- **توجه:** این منو فقط در صورتی در دسترس است که منبع ورودی RGB/مؤلفه باشد.

انتخاب حالت های روشنایی

تنظیمات حالت روشنایی را تنظیم کنید.

- **سیاه دینامیک:** از این گزینه استفاده کنید تا روشنایی تصویر را تنظیم کرده و بهترین کنتراست را داشته باشید.
- **خاموش/روشن:** درجه قدرت را برای حالت روشنایی انتخاب کنید.

تنظیم مجدد

تنظیمات پیش فرض کارخانه را برای تطبیق رنگ برگردانید.

استفاده از پروژکتور

منوی نمایش سه بعدی

توجه:

- این پروژکتور از نوع پروژکتور سه بعدی آماده با راهکار *DLP-Link 3D* است.
- قبل از مشاهده ویدیو حتماً بررسی کنید از عینک های سه بعدی برای *DLP-Link 3D* استفاده کنید.
- این پروژکتور از توالی فریم (حرکت صفحه) سه بعدی از طریق پورت های *HDMI1/HDMI2/VGA* پشتیبانی می کند.
- برای فعال کردن حالت سه بعدی، نرخ فریم ورودی را باید فقط روی ۶۰ هرتز تنظیم کنید، نرخ فریم کمتر یا بیشتر پشتیبانی نمی شود.
- برای اینکه بهترین عملکرد را داشته باشید، توصیه می شود وضوح را روی ۱۰۸۰x۱۹۲۰ تنظیم کنید. لطفاً توجه کنید که وضوح 4K (۲۱۶۰x۳۸۴۰) در حالت سه بعدی پشتیبانی نمی شود.

وضعیت سه بعدی

برای غیر فعال کردن عملکرد سه بعدی یا انتخاب عملکرد سه بعدی مناسب، از این گزینه استفاده کنید.

- **خاموش:** برای غیرفعال کردن حالت سه بعدی، "خاموش" را انتخاب کنید.
- **لینک-DLP:** این گزینه را برای استفاده از تنظیمات بهینه شده برای عینک سه بعدی DLP انتخاب کنید.
- **IR:** برای استفاده از تنظیمات بهینه شده برای عینک سه بعدی IR گزینه "IR" را انتخاب کنید.

توجه: اگر منابع دو بعدی و سه بعدی همزمان به *PJ* وارد شده اند و تصویر شبه مانندی روی منبع دو بعدی مشاهده می کنید، حتماً عملکرد سه بعدی را به صورت دستی خاموش کنید.

تغییر وضعیت از سه بعدی به دوبعدی

برای تعیین نحوه ای که محتوای سه بعدی باید روی صفحه ظاهر شود، از این گزینه استفاده کنید.

- **سه بعدی:** سیگنال سه بعدی را نمایش دهید.
- **چپ (چپ):** کادرهای چپ محتوای ۳ بعدی را نمایش دهید.
- **راست (راست):** کادر راست محتوای سه بعدی را نمایش دهید.

قالب سه بعدی

برای انتخاب محتوای قالب سه بعدی مناسب، از این گزینه استفاده کنید.

- **خودکار:** پس از کشف یک سیگنال شناسایی سه بعدی، قالب سه بعدی به طور خودکار انتخاب می شود.
- **SBS:** سیگنال ۳ بعدی را در قالب "کنار-به-کنار" نمایش دهید.
- **ابتدا و انتها:** سیگنال سه بعدی را در قالب "ابتدا و انتها" نمایش دهید.
- **ترتیب فریم:** سیگنال سه بعدی را در قالب "ترتیب فریم" نمایش دهید.

برگرداندن همزمان سه بعدی

برای فعالسازی/غیرفعالسازی عملکرد تنظیم حالت سه بعدی، از این گزینه استفاده کنید.

استفاده از پروژکتور

نمایش منوی نسبت ابعادی

نسبت ابعاد تصویر

نسبت ابعادی تصویر نمایش داده شده را بین گزینه های زیر انتخاب کنید:

- ۳:۴: این قالب برای منابع ورودی ۳:۴ کاربرد دارد.
- ۹:۱۶: این قالب برای ورودی ۹:۱۶ کاربرد دارد؛ مانند DVD و HDTV طراحی شده برای تلویزیون صفحه عریض.
- ۱۰:۱۶ (فقط حالت های WXGA): این قالب برای منبع های ورودی ۱۰:۱۶ است؛ مانند لپ تاپ های صفحه عریض.
- **LBX**: این فرمت برای غیر ۹:۱۶، منبع عریض و کاربرانی است که از لنزهای ۹:۱۶ خارجی برای نمایش نسبت ابعادی ۱:۲,۳۵ با استفاده از وضوح کامل استفاده می کنند.
- **اصلي**: این قالب، تصویر اصلی را بدون تغییر اندازه نشان می دهد.
- **خودکار**: به صورت خودکار، قالب نمایش را انتخاب می کند.

توجه:

*اطلاعات کامل درباره حالت LBX:

- برخی از فرمت های DVD های عریض برای تلویزیون های ۹:۱۶ تولید نشده اند. در این شرایط، تصویر در صورت پخش در حالت ۹:۱۶ درست دیده نمی شود. در این شرایط، لطفاً سعی کنید برای مشاهده DVD از حالت ۳:۴ استفاده کنید. اگر محتوا ۳:۴ نباشد، در نمایش ۹:۱۶ نوارهای مشکی در اطراف تصویر وجود خواهد داشت. برای این نوع محتوا، شما می توانید برای پر کردن تصویر در صفحه ۹:۱۶ از حالت LBX استفاده کنید.
- اگر از لنز خارجی آنامورفیک استفاده می کنید، این حالت LBX همچنین به شما امکان می دهد تا محتوای ۱:۲,۳۵ (شامل DVD آنامورفیک و منبع فیلم HDTV) مشاهده کنید که عریض آنامورفیک پشتیبان برای نمایش ۹:۱۶ در تصویر عریض ۱:۲,۳۵ سازگار شده است. در این صورت، نوار مشکی دیده نمی شود. قدرت منبع نور و وضوح عمودی به طور کامل مورد استفاده قرار می گیرد.
- برای استفاده از حالت بسیار عریض، کارهای زیر را انجام دهید:
 - (a) نسبت ابعادی صفحه را روی ۱:۲,۰ تنظیم کنید.
 - (b) فرمت "Superwide" را انتخاب کنید.
 - (c) تصویر پروژکتور را به درستی روی صفحه تراز کنید.

جدول مقیاس ۱۰۸۰p:

کامپیوتر	۷۲۰p	۱۰۸۰i/p	۵۷۶i/p	۴۸۰i/p	۹:۱۶ صفحه
				مقیاس را روی ۱۰۸۰x۱۴۴۰ قرار دهید.	۳x۴
				مقیاس را روی ۱۰۸۰x۱۹۲۰ قرار دهید.	۹x۱۶
				مقیاس را روی ۱۴۴۰x۱۹۲۰ تنظیم کرده، سپس تصویر ۱۰۸۰x۱۹۲۰ مرکزی را برای پخش دریافت کنید.	LBX
				- ۱:۱ با نگاشت در وسط. - هیچ مقیاسی انجام نمی شود، تصویر با وضوحی مبتنی بر منبع ورودی نمایش داده می شود.	اصلي
				- اگر فرمت خودکار انتخاب شده باشد، نوع صفحه به صورت خودکار ۹:۱۶ (۱۰۸۰x۱۹۲۰) می شود. - اگر منبع ۴:۳ است، نوع صفحه به اندازه ۱۰۸۰x۱۴۴۰ تغییر می کند. - اگر منبع ۱۶:۹ است، نوع صفحه به اندازه ۱۰۸۰x۱۹۲۰ تغییر می کند. - اگر منبع ۱۶:۱۰ است، نوع صفحه به اندازه ۱۲۰۰x۱۹۲۰ تغییر می کند و محلی به اندازه ۱۰۸۰x۱۹۲۰ برش می خورد تا نمایش داده شود.	خودکار

استفاده از پروژکتور

قانون تعیین موقعیت خودکار ۱۰۸۰p:

خودکار/مقیاس		وضوح ورودی		خودکار
۱۰۸۰	۱۹۲۰	وضوح عمودی	وضوح افقی	
۱۰۸۰	۱۴۴۰	۴۸۰	۶۴۰	۳:۴
۱۰۸۰	۱۴۴۰	۶۰۰	۸۰۰	
۱۰۸۰	۱۴۴۰	۷۶۸	۱۰۲۴	
۱۰۸۰	۱۴۴۰	۱۰۲۴	۱۲۸۰	
۱۰۸۰	۱۴۴۰	۱۰۵۰	۱۴۰۰	
۱۰۸۰	۱۴۴۰	۱۲۰۰	۱۶۰۰	
۱۰۸۰	۱۹۲۰	۷۲۰	۱۲۸۰	
۱۰۸۰	۱۸۰۰	۷۶۸	۱۲۸۰	
۱۰۸۰	۱۷۲۸	۸۰۰	۱۲۸۰	
۱۰۸۰	۱۳۵۰	۵۷۶	۷۲۰	SDTV
۱۰۸۰	۱۶۲۰	۴۸۰	۷۲۰	
۱۰۸۰	۱۹۲۰	۷۲۰	۱۲۸۰	HDTV
۱۰۸۰	۱۹۲۰	۱۰۸۰	۱۹۲۰	

جدول مقیاس بندی WXGA (نوع صفحه ۱۶ x ۱۰):

توجه:

- انواع صفحه پشتیبانی شده ۹:۱۶ (۷۲۰x۱۲۸۰)، ۱۰:۱۶ (۸۰۰x۱۲۸۰).
- وقتی نوع صفحه ۹:۱۶ است، فرمت ۱۰x۱۶ دیگر در دسترس نیست.
- وقتی نوع صفحه ۱۰:۱۶ است، فرمت ۹x۱۶ دیگر در دسترس نیست.
- اگر گزینه خودکار را انتخاب کنید، حالت نمایش نیز به صورت خودکار تغییر می کند.

کامپیوتر	۷۲۰p	۱۰۸۰i/p	۵۷۶i/p	۴۸۰i/p	۱۰:۱۹ صفحه
					مقیاس روی ۸۰۰x۱۰۶۶.
					مقیاس روی ۸۰۰x۱۲۸۰.
					مقیاس را روی ۹۶۰x۱۲۸۰ تنظیم کرده، سپس تصویر ۸۰۰x۱۲۸۰ مرکزی را برای پخش دریافت کنید.
حالت اصلی	۱:۱ نگاشت در مرکز.	۱:۱ نمایش تعیین موقعیت ۸۰۰x۱۲۸۰.			۱:۱ نگاشت در مرکز.
خودکار	- منبع ورودی روی محل نمایش ۸۰۰x۱۲۸۰ تنظیم می شود و نسبت ابعادی اصلی حفظ می شود. - اگر منبع ۳:۴ است، نوع صفحه به صورت خودکار به اندازه ۸۰۰x۱۰۶۶ تغییر می کند. - اگر منبع ۹:۱۶ است، نوع صفحه به صورت خودکار به اندازه ۷۲۰x۱۲۸۰ تغییر می کند. - اگر منبع ۹:۱۵ است، نوع صفحه به صورت خودکار به اندازه ۷۶۸x۱۲۸۰ تغییر می کند. - اگر منبع ۱۰:۱۶ است، نوع صفحه به صورت خودکار به اندازه ۸۰۰x۱۲۸۰ تغییر می کند.				

استفاده از پروژکتور

قانون تعیین موقعیت خودکار WXGA (نوع صفحه ۱۰x۱۶):

خودکار/مقیاس		وضوح ورودی		خودکار
۸۰۰	۱۲۸۰	وضوح عمودی	وضوح افقی	
۸۰۰	۱۰۶۶	۴۸۰	۶۴۰	۴:۳
۸۰۰	۱۰۶۶	۶۰۰	۸۰۰	
۸۰۰	۱۰۶۶	۷۶۸	۱۰۲۴	
۸۰۰	۱۰۶۶	۱۰۲۴	۱۲۸۰	
۸۰۰	۱۰۶۶	۱۰۵۰	۱۴۰۰	
۸۰۰	۱۰۶۶	۱۲۰۰	۱۶۰۰	
۷۲۰	۱۲۸۰	۷۲۰	۱۲۸۰	لپ تاپ عریض
۷۶۸	۱۲۸۰	۷۶۸	۱۲۸۰	
۸۰۰	۱۲۸۰	۸۰۰	۱۲۸۰	
۷۲۰	۱۲۸۰	۵۷۶	۷۲۰	SDTV
۷۲۰	۱۲۸۰	۴۸۰	۷۲۰	
۷۲۰	۱۲۸۰	۷۲۰	۱۲۸۰	HDTV
۷۲۰	۱۲۸۰	۱۰۸۰	۱۹۲۰	

جدول مقیاس بندی WXGA (نوع صفحه ۱۶ x ۹):

کامپیوتر	۷۲۰p	۱۰۸۰i/p	۵۷۶i/p	۴۸۰i/p	۹:۱۶ صفحه
					مقیاس تا ۷۲۰x۹۶۰.
					مقیاس تا ۷۲۰x۱۲۸۰.
					مقیاس را روی ۹۶۰x۱۲۸۰ تنظیم کرده، سپس تصویر ۷۲۰x۱۲۸۰ مرکزی را برای پخش دریافت کنید.
۱:۱ تعیین موقعیت در مرکز.	۱۲۸۰ x ۷۲۰ در مرکز می آورد.	۱:۱ نمایش تعیین موقعیت ۷۲۰x۱۲۸۰.			۱:۱ نگاشت در مرکز.
					خودکار
					- در صورت انتخاب این قالب، نوع صفحه به صورت خودکار به ۹:۱۶ (۷۲۰x۱۲۸۰) تبدیل خواهد شد. - اگر منبع ۳:۴ است، نوع صفحه به صورت خودکار به اندازه ۷۲۰x۹۶۰ تغییر می کند. - اگر منبع ۹:۱۶ است، نوع صفحه به صورت خودکار به اندازه ۷۲۰x۱۲۸۰ تغییر می کند. - اگر منبع ۹:۱۵ است، نوع صفحه به صورت خودکار به اندازه ۷۲۰x۱۲۰۰ تغییر می کند. - اگر منبع ۱۰:۱۶ است، نوع صفحه به صورت خودکار به اندازه ۷۲۰x۱۱۵۲ تغییر می کند.

استفاده از پروژکتور

قانون تعیین موقعیت خودکار WXGA (نوع صفحه ۹x۱۶):

خودکار/مقیاس		وضوح ورودی		خودکار
		وضوح عمودی	وضوح افقی	
۷۲۰	۱۲۸۰	۴۸۰	۶۴۰	۳:۴
۷۲۰	۹۶۰	۶۰۰	۸۰۰	
۷۲۰	۹۶۰	۷۶۸	۱۰۲۴	
۷۲۰	۹۶۰	۱۰۲۴	۱۲۸۰	
۷۲۰	۹۶۰	۱۰۵۰	۱۴۰۰	
۷۲۰	۹۶۰	۱۲۰۰	۱۶۰۰	
۷۲۰	۱۲۸۰	۷۲۰	۱۲۸۰	
۷۲۰	۱۲۰۰	۷۶۸	۱۲۸۰	
۷۲۰	۱۱۵۲	۸۰۰	۱۲۸۰	
۷۲۰	۱۲۸۰	۵۷۶	۷۲۰	SDTV
۷۲۰	۱۲۸۰	۴۸۰	۷۲۰	
۷۲۰	۱۲۸۰	۷۲۰	۱۲۸۰	HDTV
۷۲۰	۱۲۸۰	۱۰۸۰	۱۹۲۰	

جدول مقیاس بندی WXGA برای ۱۲۰۰x۱۹۲۰ DMD (نوع صفحه ۱۰:۱۶):

توجه:

- نوع صفحه پشتیبانی شده ۱۰:۱۶ (۱۲۰۰x۱۹۲۰)، ۹:۱۶ (۱۰۸۰x۱۹۲۰).
- وقتی نوع صفحه ۹:۱۶ است، فرمت ۱۰x۱۶ دیگر در دسترس نیست.
- وقتی نوع صفحه ۱۰:۱۶ است، فرمت ۹x۱۶ دیگر در دسترس نیست.
- اگر گزینه خودکار را انتخاب کنید، حالت نمایش نیز به صورت خودکار تغییر می کند.

کامپیوتر	۷۲۰p	۱۰۸۰i/p	۵۷۶i/p	۴۸۰i/p	۱۰:۱۶ صفحه
					مقیاس را روی ۱۲۰۰x۱۶۰۰ قرار دهید.
					مقیاس را روی ۱۰۸۰x۱۹۲۰ قرار دهید.
					مقیاس را روی ۱۲۰۰x۱۹۲۰ قرار دهید.
					مقیاس را روی ۱۴۴۰x۱۹۲۰ تنظیم کرده، سپس تصویر ۱۲۰۰x۱۹۲۰ مرکزی را برای پخش دریافت کنید.
					اصلي
					۱:۱ با نگاشت در وسط.
					- هیچ مقیاسی انجام نمی شود، تصویر با وضوحی مبتنی بر منبع ورودی نمایش داده می شود.
					- اگر این فرمت انتخاب شود، نوع صفحه به صورت خودکار ۱۰:۱۶ (۱۲۰۰x۱۹۲۰) می شود.
					- اگر منبع ۳:۴ است، نوع صفحه به صورت خودکار به اندازه ۱۲۰۰x۱۶۰۰ تغییر می کند.
					- اگر منبع ۹:۱۶ است، نوع صفحه به اندازه ۱۰۸۰x۱۹۲۰ تغییر می کند.
					- اگر منبع ۱۰:۱۶ است، نوع صفحه به صورت خودکار به اندازه ۱۲۰۰x۱۹۲۰ تغییر می کند.

استفاده از پروژکتور

قانون تعیین موقعیت خودکار WUXGA (نوع صفحه ۱۶:۱۰):

خودکار/مقیاس		وضوح ورودی		خودکار
۱۲۰۰	۱۹۲۰	وضوح عمودی	وضوح افقی	
۱۲۰۰	۱۶۰۰	۴۸۰	۶۴۰	۳:۴
۱۲۰۰	۱۶۰۰	۶۰۰	۸۰۰	
۱۲۰۰	۱۶۰۰	۷۶۸	۱۰۲۴	
۱۲۰۰	۱۶۰۰	۱۰۲۴	۱۲۸۰	
۱۲۰۰	۱۶۰۰	۱۰۵۰	۱۴۰۰	
۱۲۰۰	۱۶۰۰	۱۲۰۰	۱۶۰۰	
۱۰۸۰	۱۹۲۰	۷۲۰	۱۲۸۰	
۱۱۵۲	۱۹۲۰	۷۶۸	۱۲۸۰	
۱۲۰۰	۱۹۲۰	۸۰۰	۱۲۸۰	
۱۰۸۰	۱۳۵۰	۵۷۶	۷۲۰	SDTV
۱۰۸۰	۱۶۲۰	۴۸۰	۷۲۰	
۱۰۸۰	۱۹۲۰	۷۲۰	۱۲۸۰	HDTV
۱۰۸۰	۱۹۲۰	۱۰۸۰	۱۹۲۰	

جدول مقیاس بندی WUXGA (نوع صفحه ۱۶:۹):

کامپیوتر	۷۲۰p	۱۰۸۰i/p	۵۷۶i/p	۴۸۰i/p	۹:۱۶ صفحه
					مقیاس را روی ۱۰۸۰x۱۴۴۰ قرار دهید.
					مقیاس را روی ۱۰۸۰x۱۹۲۰ قرار دهید.
					مقیاس را روی ۱۴۴۰x۱۹۲۰ تنظیم کرده، سپس تصویر ۱۰۸۰x۱۹۲۰ مرکزی را برای پخش دریافت کنید.
					اصلي
					۱:۱ با نگاشت در وسط. - هیچ مقیاسی انجام نمی شود، تصویر با وضوحی مبتنی بر منبع ورودی نمایش داده می شود.
					خودکار
					- اگر این فرمت انتخاب شده باشد، نوع صفحه به صورت خودکار ۹:۱۶ (۱۰۸۰x۱۹۲۰) می شود. - اگر منبع ۳:۴ است، نوع صفحه به اندازه ۱۰۸۰x۱۴۴۰ تغییر می کند. - اگر منبع ۹:۱۶ است، نوع صفحه به اندازه ۱۰۸۰x۱۹۲۰ تغییر می کند. - اگر منبع ۱۰:۱۶ است، نوع صفحه به اندازه ۱۲۰۰x۱۹۲۰ تغییر می کند و محلی به اندازه ۱۰۸۰x۱۹۲۰ برش می خورد تا نمایش داده شود.

استفاده از پروژکتور

قانون تعیین موقعیت خودکار WUXGA (نوع صفحه ۱۶:۹):

خودکار/مقیاس		وضوح ورودی		خودکار
۱۰۸۰	۱۹۲۰	وضوح عمودی	وضوح افقی	
۱۰۸۰	۱۴۴۰	۴۸۰	۶۴۰	۳:۴
۱۰۸۰	۱۴۴۰	۶۰۰	۸۰۰	
۱۰۸۰	۱۴۴۰	۷۶۸	۱۰۲۴	
۱۰۸۰	۱۴۴۰	۱۰۲۴	۱۲۸۰	
۱۰۸۰	۱۴۴۰	۱۰۵۰	۱۴۰۰	
۱۰۸۰	۱۴۴۰	۱۲۰۰	۱۶۰۰	
۱۰۸۰	۱۹۲۰	۷۲۰	۱۲۸۰	
۱۰۸۰	۱۸۰۰	۷۶۸	۱۲۸۰	
۱۰۸۰	۱۷۲۸	۸۰۰	۱۲۸۰	
۱۰۸۰	۱۳۵۰	۵۷۶	۷۲۰	SDTV
۱۰۸۰	۱۶۲۰	۴۸۰	۷۲۰	
۱۰۸۰	۱۹۲۰	۷۲۰	۱۲۸۰	HDTV
۱۰۸۰	۱۹۲۰	۱۰۸۰	۱۹۲۰	

نمایش منوی ماسک لیه

پوشش لیه تصویر

برای حذف نویز ناشی از رمزگذاری ویدئو در لیه منبع ویدئو از این عملکرد استفاده کنید.

نمایش منوی زوم

بزرگنمایی / زوم

از آن برای کوچک یا بزرگ کردن تصویر روی صفحه پخش استفاده کنید.

نمایش منوی جابجایی تصویر

جابجایی تصویر

موقعیت تصویر نمایش داده شده را به صورت افقی (افقی) یا عمودی (عمودی) تنظیم کنید.

نمایش منوی تصحیح هندسی

چهار گوشه

با حرکت دادن هرکدام از چهار گوشه X و Y می توانید تصویر را فشار دهید تا در یک قسمت خاص جای بگیرد.

تصحیح انحراف افقی تصویر

انحراف تصویر را به صورت افقی تنظیم کنید و تصویری ایجاد کنید که حالت مربعی بیشتری داشته باشد. از تصحیح انحراف تصویر افقی برای تصحیح تصاویری استفاده می شود که شکل افقی دارند اما حاشیه های چپ و راست آنها طول یکسانی ندارند. از این حالت برای محورهای افقی استفاده می شود.

تصحیح انحراف عمودی تصویر

انحراف تصویر را به صورت عمودی تنظیم کنید و تصویری ایجاد کنید که حالت مربعی بیشتری داشته باشد. از حالت تصحیح انحراف تصویر برای تصحیح شکل تصویری استفاده می شود که از بالا و پایین به یک سمت انحراف دارند. از این حالت برای محورهای عمودی استفاده می شود.

استفاده از پروژکتور

تصحیح اتوماتیک انحراف

انحراف تصویر را به صورت دیجیتالی تصحیح کنید تا با تصویر پخش شده روی قسمت پخش متناسب باشد.

توجه:

- وقتی انحراف تصویر افقی و عمودی را تنظیم می کنید تصویر کمی کوچک می شود.
- وقتی از تصحیح خودکار انحراف تصویر استفاده می کنید، عملکرد تنظیم چهار گوشه غیرفعال می شود.

تنظیم مجدد

تنظیمات پیش فرض کارخانه را برای تنظیم "تصحیح هندسی" برگردانید.

منوی صدا

منوی قطع صدا

بی صدا

برای خاموش کردن موقتی صدا از این گزینه استفاده کنید.

- روشن: "روشن" را انتخاب کنید تا حالت بیصدا فعال شود.
 - خاموش: "خاموش" را انتخاب کنید تا حالت بیصدا غیرفعال شود.
- توجه:** عملکرد "بی صدا" بر میزان صدای بلندگوی داخلی و خارجی تأثیر می گذارد.

منوی بلندی صدا

درجه صدا

میزان بلندی صدا را تنظیم کنید.

منوی ورودی صدا

ورودی صدا

پورت ورودی صدا را برای منابع ویدیویی به صورت زیر انتخاب کنید:

- HDMI1/MHL: صدای ۱، صدای ۲، یا پیش فرض.
- HDMI2: صدای ۱، صدای ۲، یا پیش فرض.
- HDBaseT: صدای 1، صدای 2، یا پیش فرض.
- VGA: صدای 1 و صدای 2.
- VGA 1: صدای 1 و صدای 2.
- VGA 2: صدای 1 و صدای 2.
- S-Video: صدای 1 و صدای 2.
- ویدیو: صدای 1 و صدای 2.

توجه:

- گزینه های VGA 1، VGA 2، HDBaseT و S-Video فقط برای مدل HDBaseT قابل استفاده هستند.
- گزینه HDBaseT فقط برای مدل های غیر HDBaseT قابل استفاده است.

منوی عملکرد صدا/ورودی میکروفن

صدا / عملکرد ورودی میکروفن

تنظیم منبع ورودی صدا را پیکربندی کنید.

استفاده از پروژکتور

منوی تنظیم

منوی تنظیم پخش

پخش تصویر

پخش مورد نظر را بین قسمت جلو، عقب، بالا روی سقف و بالا در عقب انتخاب کنید.

منوی تنظیم نوع صفحه

نوع صفحه (فقط برای مدل WXGA یا WUXGA)

نوع صفحه نمایش را از بین ۱۰:۱۶ یا ۹:۱۶ انتخاب کنید.

منوی تنظیمات برق

روشن کردن مستقیم

برای فعال کردن حالت روشن کردن مستقیم، "روشن" را انتخاب کنید. هنگامی که برق متناوب متصل می شود، پروژکتور به صورت خودکار و بدون فشردن کلید "برق" در صفحه کلید پروژکتور یا در کنترل از راه دور، روشن می شود.

روشن کردن کلید سیگنال

برای فعال کردن حالت روشن کردن سیگنال، "روشن" را انتخاب کنید. با تشخیص سیگنال، پروژکتور به صورت خودکار و بدون فشردن کلید "برق" در صفحه کلید پروژکتور یا در کنترل از راه دور، روشن می شود.

توجه: اگر گزینه "روشن کردن کلید سیگنال" روی "روشن" تنظیم شود، میزان مصرف برق پروژکتور در حالت آماده به کار بیش از ۳ وات خواهد بود.

حداقل زمان خاموشی خودکار

مقدار زمان تایمر شمارش معکوس را تنظیم می کند. زمانی که هیچ سیگنالی به پروژکتور ارسال نشود، تایمر شمارش معکوس فعال می شود. پس از به پایان رسیدن شمارش معکوس (بر حسب دقیقه)، پروژکتور به صورت خودکار خاموش می شود.

حداقل زمان خاموشی

تایمر خواب را پیکربندی کنید.

- **حداقل زمان خاموشی:** مقدار زمان تایمر شمارش معکوس را تنظیم می کند. چه سیگنال به پروژکتور ارسال شود و چه سیگنال ارسال نشود، تایمر شمارش معکوس فعال می گردد. پس از به پایان رسیدن شمارش معکوس (بر حسب دقیقه)، پروژکتور به صورت خودکار خاموش می شود.
- **توجه:** هر بار که پروژکتور خاموش می شود، تایمر خواب بازنشانی می شود.
- **همیشه روشن:** علامت بزنید تا تایمر خواب همیشه روشن باشد.

حالت خاموش/روشن (استندبای)

تنظیمات حالت روشن کردن را تنظیم کنید.

- **فعال:** برای بازگشت به حالت آماده به کار معمولی، "فعال" را فشار انتخاب کنید.
- **حالت صرفه جویی:** برای صرفه جویی در صرف برق بیشتر از > ۰,۵ وات، گزینه "حالت صرفه جویی" را انتخاب کنید.

برق USB (استندبای)

وقتی پروژکتور در حالت آماده به کار است، عملکرد برق USB را فعال یا غیرفعال کنید.

توجه: USB نمی تواند برای منابع S-Video یا MHL برق تأمین کند.

استفاده از پروژکتور

منوی امنیت تنظیمات

ایمنی

برای درخواست یک رمز عبور قبل از استفاده از پروژکتور این عملکرد را فعال کنید.

- روشن: برای استفاده از تایید امنیتی در هنگام روشن کردن پروژکتور، "روشن" را انتخاب کنید.
- خاموش: با انتخاب "خاموش"، می توانید بدون وارد کردن رمز عبور پروژکتور را روشن کنید.

تایمر ایمنی

می توانید عملکرد زمان (ماه/روز/ساعت) را برای تنظیم تعداد ساعات استفاده از پروژکتور انتخاب کنید. پس از گذشت این زمان، از شما خواسته می شود که رمز عبور خود را دوباره وارد کنید.

تغییر رمز عبور

از آن برای تنظیم یا تغییر رمز عبوری استفاده کنید که هنگام روشن کردن پروژکتور از شما سؤال می شود.

منوی تنظیمات لینک HDMI

توجه:

- با اتصال دستگاه های سازگار با **HDMI CEC** به پروژکتور با استفاده از کابل های **HDMI**، می توانید با استفاده از ویژگی کنترل لینک **HDMI** از صفحه نمایش پروژکتور آنها را در همان وضعیت روشن یا خاموش کنترل کنید. با این کار یک یا چند دستگاه با استفاده از ویژگی لینک **HDMI** به صورت گروهی روشن یا خاموش می شوند. در یک تنظیم معمولی، پخش کننده **DVD** ممکن است از طریق آمپلی فایر یا سیستم سینمای خانگی به پروژکتور وصل باشد.

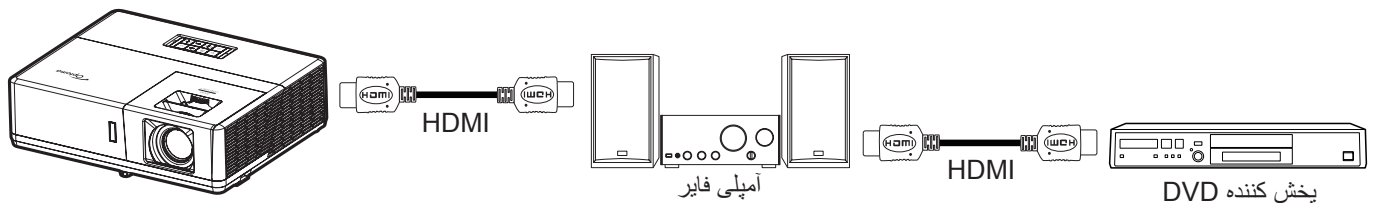

لینک HDMI

عملکرد لینک **HDMI** را فعال و غیرفعال می کند. گزینه های "شامل تلویزیون"، "لینک را فعال کنید" و "لینک را غیرفعال کنید" تنها در صورتی قابل دسترسی هستند که تنظیم روی روشن باشد.

شامل تلویزیون

اگر تنظیم روی "بله" باشد، تلویزیون و پروژکتور هر دو به صورت خودکار و همزمان خاموش می شوند. برای اینکه هر دو دستگاه همزمان خاموش نشوند، تنظیم را روی "خیر" بگذارید.

لینک را فعال کنید

فرمان روشن شدن **CEC**.

- مشترک: پروژکتور و دستگاه **CEC** هر دو به صورت همزمان روشن می شوند.
- پروژکتور < دستگاه: دستگاه **CEC** فقط پس از روشن شدن پروژکتور، روشن می شود.
- دستگاه < پروژکتور: پروژکتور فقط پس از روشن شدن دستگاه **CEC**، روشن می شود.

لینک را غیرفعال کنید

این عملکرد را فعال کنید تا لینک **HDMI** و پروژکتور هر دو به صورت خودکار و همزمان خاموش شوند.

منوی تنظیم الگوی آزمایشی

الگوی تست

الگوی آزمایشی را از بین حالت های شبکه سبز، شبکه زرشکی، شبکه سفید، سفید انتخاب کنید یا این عملکرد (خاموش) را غیرفعال کنید.

استفاده از پروژکتور

راه اندازی منوی تنظیمات راه دور

عملکرد مادون قرمز

تنظیمات عملکرد مادون قرمز را تنظیم کنید.

- روشن: "روشن" را انتخاب کنید تا پروژکتور با استفاده از کنترل از راه دور از گیرنده های مادون قرمز بالا و پایین شروع به کار کند.
- خاموش: "خاموش" را انتخاب کنید، پروژکتور با استفاده از کنترل از راه دور کار نمی کند. با انتخاب "خاموش" دوباره می توانید از صفحه کلید استفاده کنید.

کد کنترل از راه دور

با فشردن دکمه شناسه راه دور به مدت ۳ ثانیه، کد راه دور سفارشی را تنظیم کنید تا نشانگر راه دور در بالای دکمه "خاموش" شروع به چشمک زدن کند. سپس عددی بین ۰۰ تا ۹۹ را با استفاده از کلیدهای عددی صفحه کلید وارد کنید. بعد از وارد کردن عدد، نشانگر راه دور دو بار به سرعت چشمک می زند و نشان می دهد که کد راه دور تغییر کرده است.

F3/F2/F1

عملکرد پیش فرض را برای F1 و F2 یا F3 بین الگوی تست، روشنایی، کنتراست، تایمر خواب، تطبیق رنگ، درجه رنگ، گاما، پخش یا MHL تنظیم کنید.

منوی راه اندازی شناسه پروژکتور

شناسه پروژکتور

تعریف شناسه را می توان از طریق منو (محدوده 0-99) انجام داد و به کاربر اجازه می دهد یک پروژکتور مجزا را با استفاده از RS232 کنترل کند.

تنظیم منوی راه اندازی 12 ولت

چرخ نگهدارنده 12 ولت

برای فعالسازی یا غیرفعال سازی چرخ نگهدارنده از این قابلیت استفاده کنید.

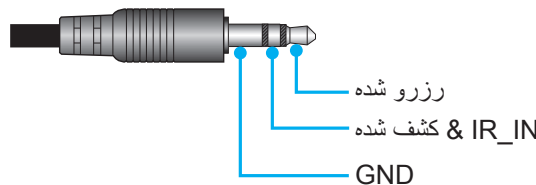

- خاموش: "خاموش" را برای غیرفعال کردن حالت راه اندازی انتخاب کنید.
- روشن: "روشن" را برای فعال کردن حالت راه اندازی انتخاب کنید.

منوی گزینه های تنظیم

زبان

منوی OSD چند زبانه را برای این زبان ها انتخاب کنید: انگلیسی، آلمانی، فرانسوی، ایتالیایی، اسپانیایی، پرتغالی، لهستانی، هلندی، سوئدی، نورژی/دانمارکی، فنلاندی، یونانی، چینی سنتی، چینی ساده، ژاپنی، کره ای، روسی، مجارستانی، چک، عربی، تایلندی، ترکی، فارسی، ویتنامی، اندونزیایی، رومانیایی و اسلواکی.

عنوان بندی نهانی

"کپشنینگ بسته" یک نسخه متنی از صدای برنامه یا دیگر اطلاعات است که بر روی صفحه نمایش داده می شود. اگر سیگنال ورودی حاوی زیرنویس های بسته باشد می توانید این ویژگی را فعال کنید و کانال ها را مشاهده کنید. گزینه های موجود شامل "خاموش"، "CC1" و "CC2" هستند.

استفاده از پروژکتور

تنظیمات منو

محل منو را روی صفحه تنظیم کنید و تنظیمات تایمر منو را بیکربندی کنید.

- **موقعیت منو در صفحه نمایش:** محل قرار گرفتن منو روی صفحه نمایش را انتخاب کنید.
- **زمان سنج منو:** مدت زمان نمایش منوی OSD را بر روی صفحه تنظیم کنید.

منبع اتوماتیک

این گزینه را انتخاب کنید تا پروژکتور بتواند به صورت خودکار منبع ورودی موجود را پیدا کند.

منبع تصویر ورودی

منبع ورودی را بین HDMI1/MHL و HDMI2، VGA، و ویدیو انتخاب کنید.

نام ورودی

از آن برای تغییر نام عملکرد برای شناسایی ساده تر استفاده کنید. از آن برای تغییر نام عملکرد برای شناسایی ساده تر استفاده کنید. گزینه های موجود عبارتند از HDMI1/MHL، HDMI2، HDBaseT، VGA، VGA 1، VGA 2، S-Video و ویدیو.

توجه:

- گزینه های HDBaseT، VGA 1، VGA 2، و S-Video فقط برای مدل HDBaseT قابل استفاده هستند.
- گزینه VGA فقط برای مدل های غیر HDBaseT قابل استفاده است.

ارتفاع زیاد

زمانی که "روشن" انتخاب شود، پنکه ها سریعتر کار می کنند. این خصیصه برای مناطق دارای ارتفاع زیاد که غلظت هوا کمتر است، مناسب است.

قفل حالت نمایش

"روشن" یا "خاموش" را برای قفل کردن یا باز کردن قفل تنظیمات حالت نمایش تنظیم انتخاب کنید.

قفل کلید

وقتی عملکرد قفل صفحه کلید "روشن" است، صفحه کلید قفل خواهد شد. با این حال، پروژکتور با استفاده از کنترل از راه دور می تواند کار کند. با انتخاب "خاموش" دوباره می توانید از صفحه کلید دوباره استفاده کنید.

پنهان کردن اطلاعات

برای مخفی کردن پیام اطلاعاتی این عملکرد را فعال کنید.

- **خاموش:** گزینه "خاموش" را برای نمایش پیام "در حال جستجو" انتخاب کنید.
- **روشن:** برای مخفی کردن پیام اطلاعاتی، "روشن" را انتخاب کنید.

لوگو

از این عملکرد برای تعیین صفحه شروع دلخواه خود استفاده کنید. تغییرات صورت گرفته در دفعه بعدی روشن شدن پروژکتور اعمال می شوند.

- **پیش فرض:** صفحه شروع پیش فرض.
- **خنثی:** لوگو در صفحه راه اندازی نمایش داده نمی شود.
- **کاربر:** از تصویر ذخیره شده به عنوان صفحه شروع به کار استفاده کنید.

رنگ زمینه

از این عملکرد برای نمایش صفحه آرم آبی، قرمز، سبز، خاکستری، هیچکدام یا صفحه آرم استفاده کنید در هنگامی که هیچ سیگنالی در دسترس نیست.

توجه: اگر رنگ پس زمینه روی "هیچکدام" تنظیم شده باشد، رنگ پس زمینه سیاه است.

تنظیم منوی بازنشانی روی صفحه

OSD را مجدداً تنظیم کنید

تنظیمات پیش فرض کارخانه را برای تنظیمات منوی روی صفحه برگردانید.

تنظیم مجدد بر روی تنظیمات پیش فرض

تنظیمات پیش فرض کارخانه را برای همه تنظیمات بر می گرداند.

استفاده از پروژکتور

منوی شبکه

منوی LAN شبکه

وضعیت شبکه

وضعیت اتصال شبکه را نمایش دهید (فقط خواندنی).

آدرس MAC

آدرس MAC (فقط خواندنی) را نمایش دهید.

DHCP

برای فعالسازی یا غیرفعال سازی عملکرد DHCP، از این گزینه استفاده کنید.

- **خاموش:** برای تخصیص دادن IP، ماسک شبکه فرعی، دروازه و پیکربندی DNS به صورت دستی.
- **روشن:** پروژکتور به صورت خودکار یک آدرس IP را از شبکه تان دریافت می کند.

توجه: صفحه فعلی به صورت خودکار مقادیر وارد شده را اعمال می کند.

آدرس IP

آدرس IP را نمایش دهید.

پوشاننده شبکه فرعی

شماره ماسک شبکه فرعی را نمایش دهید.

درگاه

دروازه پیش فرض شبکه متصل به پروژکتور را نمایش دهید.

DNS

شماره DNS را نمایش دهید.

نحوه استفاده از مرورگر وب برای کنترل پروژکتور

- ۱- "روشن" را به گزینه DHCP روی پروژکتور تبدیل کنید تا سرور DHCP بتواند به صورت خودکار یک آدرس IP را اختصاص دهد.
- ۲- مرورگر وب را در کامپیوتر باز کنید و آدرس IP پروژکتور را بنویسید ("شبکه < شبکه LAN < آدرس IP").
- ۳- نام کاربری و رمز عبور را وارد نمایید، و روی "ورود به سیستم" کلیک کنید. رابط وب پیکربندی پروژکتور باز می شود.

توجه:

- نام کاربری و رمز عبور پیش فرض، "admin" است.
- مراحل موجود در این قسمت بر اساس سیستم عامل Windows 7 است.

استفاده از پروژکتور

برقراری اتصال مستقیم از رایانه به پروژکتور*

- ۱- گزینه DHCP را روی پروژکتور "خاموش" کنید.
- ۲- آدرس IP، ماسک شبکه فرعی، دروازه و DNS را روی پروژکتور پیکربندی کنید ("شبکه < شبکه LAN").
- ۳- صفحه **شبکه و مرکز اشتراک گذاری** را در کامپیوترتان باز کنید و پارامترهای شبکه مشابه پروژکتور را به کامپیوترتان اختصاص دهید. برای ذخیره پارامترها، روی "تایید" کلیک کنید.

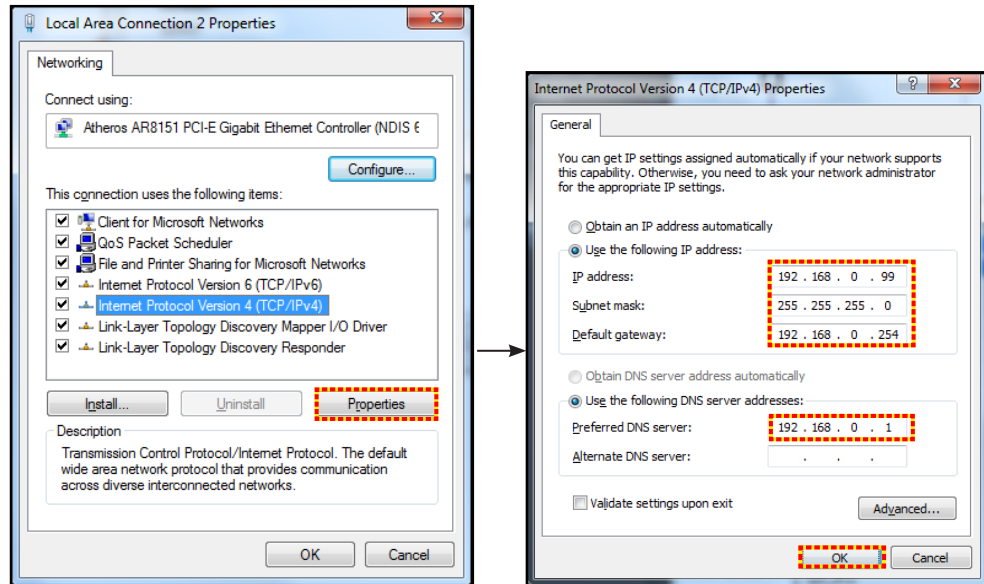

- ۴- مرورگر وب را در رایانه تان باز کنید و در قسمت نشانی اینترنتی و آدرس IP موارد تخصیص داده شده در مرحله ۳ را بنویسید. سپس کلید "تایید" را فشار دهید.

تنظیم مجدد

همه مقادیر را به پارامترهای LAN برگردانید.

منوی کنترل شبکه

Crestron

از این عملکرد برای انتخاب عملکرد شبکه استفاده کنید (درگاه: ۴۱۷۹۴).

برای کسب اطلاعات بیشتر، لطفاً از <http://www.crestron.com> و www.crestron.com/getroomview دیدن نمایید.

Extron

از این عملکرد برای انتخاب عملکرد شبکه استفاده کنید (درگاه: ۲۰۲۳).

لینک پروژکتور

از این عملکرد برای انتخاب عملکرد شبکه استفاده کنید (درگاه: ۴۳۵۲).

AMX پیدا کردن دستگاه

از این عملکرد برای انتخاب عملکرد شبکه استفاده کنید (درگاه: ۹۱۳۱).

Telnet

از این عملکرد برای انتخاب عملکرد شبکه استفاده کنید (درگاه: ۲۳).

HTTP

از این عملکرد برای انتخاب عملکرد شبکه استفاده کنید (درگاه: ۸۰).

استفاده از پروژکتور

منوی تنظیمات کنترل شبکه

قابلیت LAN RJ45

برای سادگی و راحتی عملیات، پروژکتور ویژگی های متنوع مدیریت شبکه سازی و راه دور را ارائه می دهد. قابلیت LAN/RJ45 پروژکتور از طریق یک شبکه، از قبیل مدیریت از راه دور: روشن/خاموش کردن، تنظیمات روشنایی و کنتراست. همچنین می توانید اطلاعات وضعیت پروژکتور را مشاهده کنید مانند موارد زیر: منبع-ویدئو، بی صدا، و غیره.

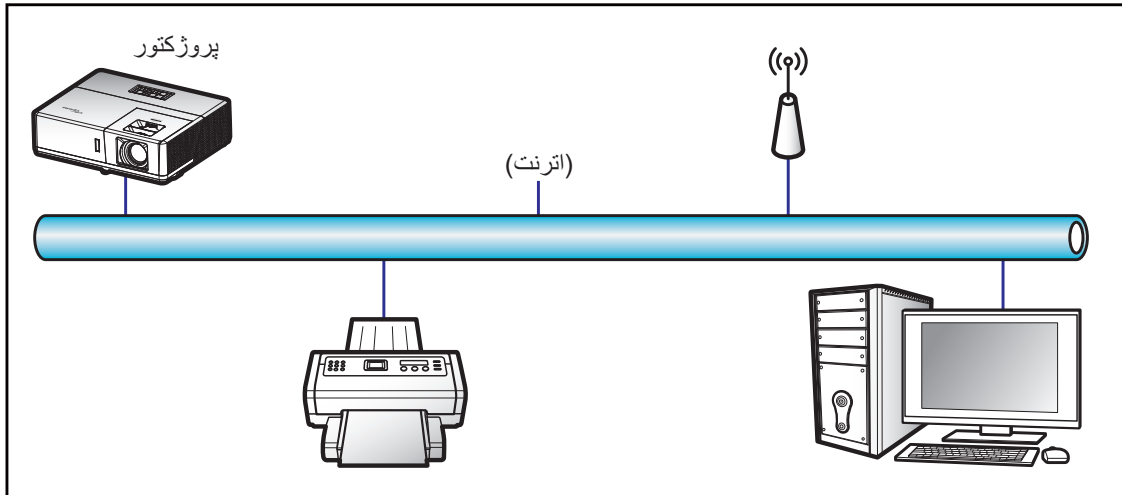

قابلیت های ترمینال LAN با سیم

این پروژکتور می تواند با استفاده از یک کامپیوتر (لپ تاپ) یا سایر دستگاه های خارجی از طریق درگاه LAN/RJ45 و Crestron / Extron / PjLink (Device Discovery) / AMX سازگار کنترل شود.

- Crestron علامت تجاری ثبت شده شرکت Crestron Electronics ایالات متحده آمریکا است.
 - Extron علامت تجاری ثبت شده شرکت Extron Electronics ایالات متحده آمریکا است.
 - AMX علامت تجاری ثبت شده شرکت AMX LLC ایالات متحده آمریکا است.
 - از PjLink برای علامت تجاری و لوگوی ثبت در ژاپن، ایالات متحده آمریکا، و سایر کشورها توسط JBMIA استفاده می شود.
- پروژکتور توسط دستورهای خاص کنترل کننده Crestron Electronics و نرم افزار مربوطه، برای نمونه RoomView® پشتیبانی می شود.

<http://www.crestron.com/>

این پروژکتور برای پشتیبانی از دستگاه (های) Extron برای مرجع سازگار است.

<http://www.extron.com/>

این پروژکتور توسط AMX (شناسایی دستگاه) پشتیبانی می شود.

<http://www.amx.com/>

این پروژکتور تمام دستورهای PjLink Class1 (نسخه ۱,۰۰) را پشتیبانی می کند.

<http://pjlink.jbmia.or.jp/english/>

برای کسب اطلاعات بیشتر درباره انواع مختلف دستگاه های خارجی که می توانند به درگاه LAN/RJ45 وصل شوند و از راه دور پخش را کنترل کنند، و نیز دستورهای پشتیبانی شده برای این دستگاه های خارجی، لطفاً به طور مستقیم با خدمات-پشتیبانی تماس بگیرید.

استفاده از پروژکتور

LAN RJ45

۱- یک کابل RJ45 را به درگاه های RJ45 در پروژکتور و کامپیوتر (لپ تاپ) وصل کنید.

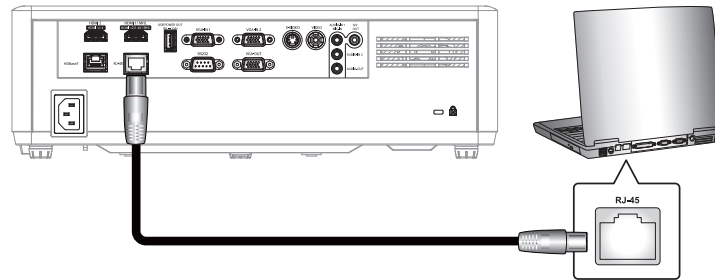

۲- در کامپیوتر (لپ تاپ)، گزینه های **Start** (شروع) < **Control Panel** (اتصالات شبکه) < **Network Connections** (صفحه کنترل) را انتخاب کنید.

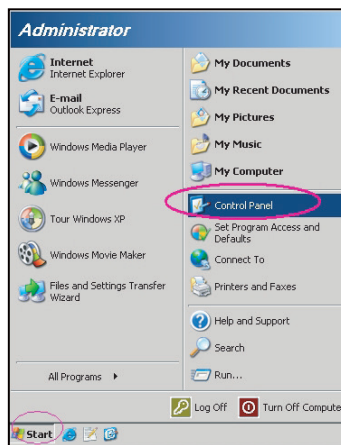

۳- روی **Local Area Connection** (روی اتصال منطقه محلی) کلیک راست کرده و **Property** (ویژگی ها) را انتخاب کنید.

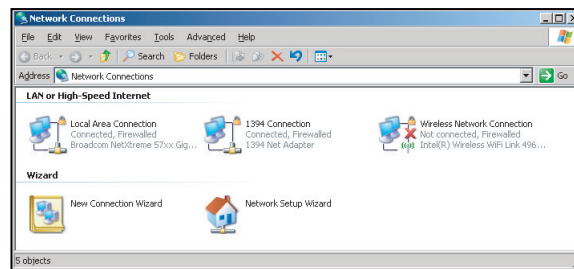

۴- در پنجره **Properties** (ویژگی ها)، زبانه **General** (عمومی) را انتخاب کرده و سپس **Internet Protocol (TCP/IP)** (پروتکل اینترنت (TCP/IP)) را انتخاب کنید.

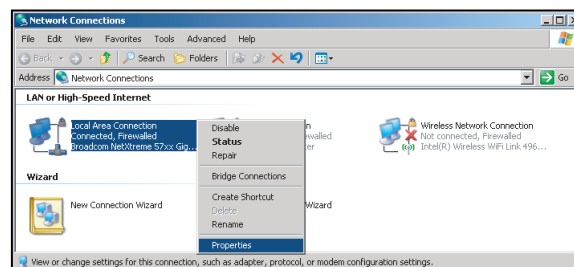

استفاده از پروژکتور

۵- روی "ویژگی ها" کلیک کنید.

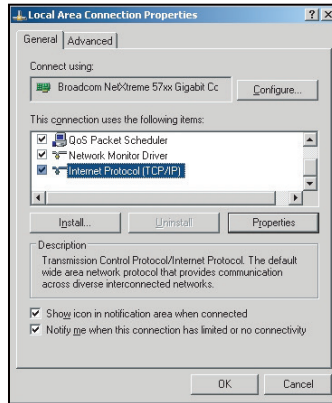

۶- نشانی IP و ماسک شبکه فرعی را وارد کنید، و سپس گزینه "تایید" را فشار دهید.

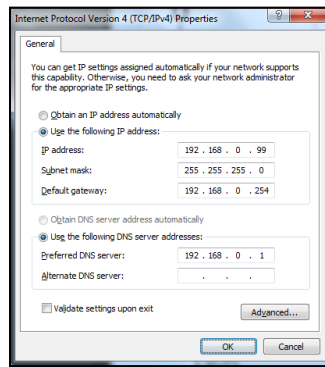

۷- دکمه "منو" را در پروژکتور فشار دهید.

۸- در پروژکتور > (شبکه) Network (LAN) را باز کنید.

۹- پارامترهای اتصال زیر را وارد کنید:

— DHCP: خاموش

— آدرس IP: ۱۹۲,۱۶۸,۰,۱۰۰

— پوشاننده شبکه فرعی: ۲۵۵,۲۵۵,۲۵۵,۰

— درگاه: ۱۹۲,۱۶۸,۰,۲۵۴

— DNS: ۱۹۲,۱۶۸,۰,۵۱

۱۰- برای تایید تنظیمات "Enter" را فشار دهید.

۱۱- یک مرورگر وب مانند Microsoft Internet Explorer دارای Adobe Flash Player 9.0 یا جدیدتر را باز کنید.

۱۲- در نوار آدرس، آدرس IP پروژکتور را وارد کنید: ۱۹۲,۱۶۸,۰,۱۰۰.



۱۳- "تایید" را فشار دهید.

پروژکتور برای مدیریت از راه دور تنظیم می شود. قابلیت LAN/RJ45 به صورت زیر نمایش داده می شود:

صفحه اطلاعات

صفحه اصلی

صفحه ابزار

تماس با مرکز راهنمایی IT

استفاده از پروژکتور

RS232 توسط قابلیت Telnet

یک روش کنترل دستور RS232 جایگزین، در پروژکتور به نام "RS232 by TELNET" برای رابط LAN/RJ45 وجود دارد.

راهنمای شروع به کار سریع برای "RS232 by Telnet"

- نشانی IP موجود در OSD پروژکتور را بررسی و دریافت کنید.
- مطمئن شوید که کامپیوتر/لپ تاپ می تواند به صفحه وب پروژکتور دسترسی داشته باشد.
- مطمئن شوید که تنظیمات "دیوار آتش Windows" در صورت فیلتر کردن قابلیت "TELNET" توسط کامپیوتر/لپ تاپ روی غیر فعال تنظیم شده است.

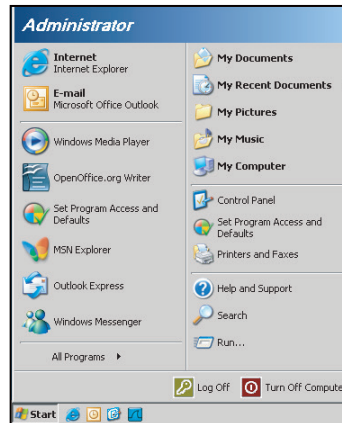

- ۱- گزینه Start (شروع) < All Programs (همه برنامه ها) < Accessories (وسیله های جانبی) < Command Prompt (دستور فوری).

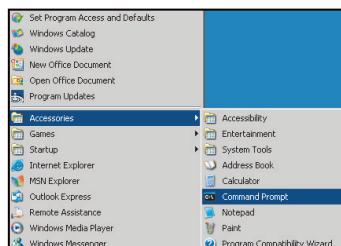

- ۲- قالب دستور را به صورت زیر وارد کنید:

– telnet ttt.xxx.yyy.zzz 23 (کلید "تایید" را فشار دهید)
– (نشانی-IP پروژکتور): ttt.xxx.yyy.zzz

- ۳- اگر اتصال Telnet آماده است، و کاربر می کند ورودی دستور RS232 را داشته باشد، سپس کلید "تایید" فشار داده شده، دستور RS232 قابل اجرا خواهد بود.

مشخصات برای "RS232 by TELNET":

- ۱- Telnet: TCP
 - ۲- درگاه Telnet: 23 (برای کسب اطلاعات بیشتر، لطفاً با نماینده یا تیم خدمات تماس بگیرید).
 - ۳- ابزار Telnet: Windows "TELNET.exe" (حالت کنسول).
 - ۴- قطع اتصال برای کنترل نرمال RS232-by-Telnet بسته
 - ۵- ابزار Windows Telnet به طور مستقیم بعد از اتصال TELNET آماده.
- محدودیت ۱ برای Telnet-Control: کمتر از ۵۰ بایت برای بار متوالی شبکه برای برنامه Telnet-Control وجود دارد.
 - محدودیت ۲ برای Telnet-Control: کمتر از ۲۶ بایت برای یک دستور RS232 کامل برای Telnet-Control وجود دارد.
 - محدودیت ۳ برای Telnet-Control: حداقل تاخیر برای دستور RS232 بعدی باید بیش از ۲۰۰ (ms) باشد.

استفاده از پروژکتور

منوی اطلاعات

منوی اطلاعات

اطلاعات پروژکتور را همانطور که در زیر فهرست شده است مشاهده کنید:

- تنظیمی
- شماره سریال
- منبع ورودی تصویر
- وضوح تصویر
- میزان بازیابی
- انتخاب حالت نمایش
- حالت خاموش/روشن (استندبای)
- زمان (ساعت) کارکرد منبع نور
- کد کنترل از راه دور
- کد کنترل از راه دور (فعال)
- وضعیت شبکه
- آدرس IP
- شناسه پروژکتور
- انتخاب حالت‌های روشنایی
- نسخه FW

نصب و تمیز کردن فیلتر گرد و خاک

نصب فیلتر گرد و خاک

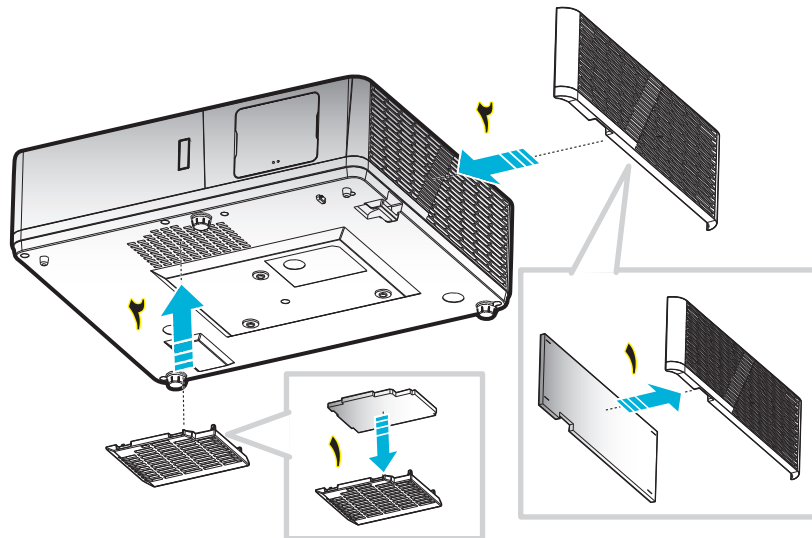

توجه: فیلترهای گرد و خاک فقط در برخی مناطق که گرد و خاک زیادی در آنها وجود دارد لازم است.

تمیز کردن فیلتر گرد و خاک

توصیه می‌کنیم که هر سه ماه یکبار فیلتر گرد و خاک را تمیز کنید. اگر از پروژکتور در یک محیط پر گرد و خاک استفاده می‌کنید، آن را در دفعات بیشتری تمیز کنید.

مراحل انجام کار:

- ۱- با فشردن دکمه "⏻" از روی صفحه کلید پروژکتور یا کلید "Ⓚ" از روی کنترل از راه دور، پروژکتور را خاموش کنید.
- ۲- سیم برق را جدا کنید.
- ۳- قسمت فیلتر گرد و خاک را به سمت پایین بکشید تا جدا شود و از کف پروژکتور خارج شود. ۱
- ۴- فیلتر هوا را به دقت جدا کنید. سپس فیلتر گرد و خاک را تمیز کرده یا جابجا کنید. ۲
- ۵- برای نصب فیلتر گرد و خاک، مراحل قبلی را به صورت معکوس انجام دهید.

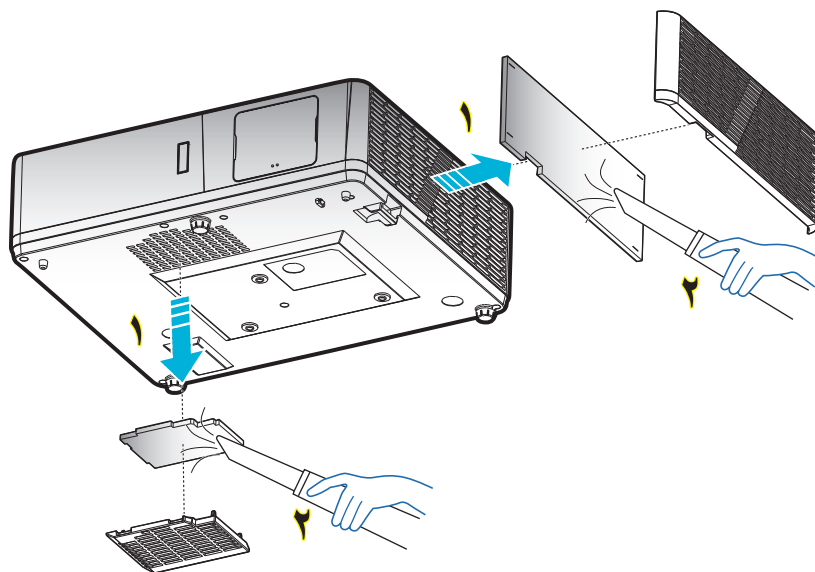

اطلاعات بیشتر

وضوح های سازگار

دیجیتال (HDMI 1.4)

وضوح طبیعی: ۱۹۲۰ x ۱۰۸۰ رد ۶۰ زتره (ZH506)؛ ۱۹۲۰ x ۱۲۰۰ رد ۶۰ هرتز (WU506)

زمانبندی تنظیم شده	زمانبندی استاندارد	زمانبندی توصیف کننده B0 - (زمانبندی جزئیات)	حالت ویدیوی پشتیبانی شده	زمانبندی توصیف کننده - B1 (زمانبندی جزئیات)
زتره ۷۰ رد ۷۲۰ x ۴۰۰	زتره ۶۰ رد ۱۲۸۰ x ۷۲۰	@ ۱۹۲۰ x ۱۰۸۰ زتره ۶۰ (ZH506)	۱۶:۹ زتره ۶۰ رد ۷۲۰ x ۴۸۰j	زتره ۶۰ رد ۱۹۲۰ x ۱۰۸۰p
زتره ۶۰ رد ۶۴۰ x ۴۸۰	زتره ۶۰ رد ۱۲۸۰ x ۸۰۰	@ ۱۹۲۰ x ۱۲۰۰ زتره RB (ZH506)	۴:۳ زتره ۶۰ رد ۷۲۰ x ۴۸۰p	زتره ۶۰ رد ۱۳۶۶ x ۷۶۸
زتره ۶۷ رد ۶۴۰ x ۴۸۰	زتره ۶۰ رد ۱۲۸۰ x ۱۰۲۴		۱۶:۹ زتره ۶۰ رد ۷۲۰ x ۴۸۰p	زتره ۱۲۰ رد ۱۹۲۰ x ۱۰۸۰
زتره ۷۲ رد ۶۴۰ x ۴۸۰	زتره ۶۰ رد ۱۹۲۰ x ۱۲۰۰ (مقایسه ها)		۱۶:۹ زتره ۵۰ رد ۷۲۰ x ۵۷۶j	
زتره ۷۵ رد ۶۴۰ x ۴۸۰	زتره ۱۲۰ رد ۶۴۰ x ۴۸۰		۴:۳ زتره ۵۰ رد ۷۲۰ x ۵۷۶p	
زتره ۵۶ رد ۸۰۰ x ۶۰۰	زتره ۱۲۰ رد ۸۰۰ x ۶۰۰		۱۶:۹ زتره ۵۰ رد ۷۲۰ x ۵۷۶p	
زتره ۶۰ رد ۸۰۰ x ۶۰۰	زتره ۱۲۰ رد ۱۰۲۴ x ۷۶۸		۱۶:۹ زتره ۶۰ رد ۱۲۸۰ x ۷۲۰p	
زتره ۷۲ رد ۸۰۰ x ۶۰۰	زتره ۱۲۰ رد ۱۲۸۰ x ۸۰۰		۱۶:۹ زتره ۵۰ رد ۱۲۸۰ x ۷۲۰p	
زتره ۷۵ رد ۸۰۰ x ۶۰۰			۱۶:۹ زتره ۶۰ رد ۱۹۲۰ x ۱۰۸۰j	
زتره ۷۵ رد ۸۳۲ x ۶۲۴			۱۶:۹ زتره ۵۰ رد ۱۹۲۰ x ۱۰۸۰j	
زتره ۶۰ رد ۱۰۲۴ x ۷۶۸			۱۶:۹ زتره ۶۰ رد ۱۰۸۰p x ۱۹۲۰	
زتره ۷۰ رد ۱۰۲۴ x ۷۶۸			۱۶:۹ زتره ۵۰ رد ۱۰۸۰p x ۱۹۲۰	
زتره ۷۵ رد ۱۰۲۴ x ۷۶۸			۱۶:۹ زتره ۲۴ رد ۱۰۸۰p x ۱۹۲۰	
زتره ۷۵ رد ۱۲۸۰ x ۱۰۲۴			زتره ۲۴ رد ۳۸۴۰ x ۲۱۶۰	
			زتره ۲۵ رد ۳۸۴۰ x ۲۱۶۰	
			زتره ۳۰ رد ۳۸۴۰ x ۲۱۶۰	
			زتره ۲۴ رد ۴۰۹۶ x ۲۱۶۰	
				هندزاسی-دیننامز
زتره ۷۵ رد ۱۱۵۲ x ۸۷۰				

دیجیتال (HDMI 2.0)

وضوح طبیعی: ۱۹۲۰ x ۱۰۸۰ رد ۶۰ زتره (ZH506)؛ ۱۹۲۰ x ۱۲۰۰ رد ۶۰ هرتز (WU506)

زمانبندی تنظیم شده	زمانبندی استاندارد	زمانبندی توصیف کننده - B0 (زمانبندی جزئیات)	حالت ویدیوی پشتیبانی شده	زمانبندی توصیف کننده - B1 (زمانبندی جزئیات)
زتره ۷۰ رد ۷۲۰ x ۴۰۰	زتره ۶۰ رد ۱۲۸۰ x ۷۲۰	@ ۱۹۲۰ x ۱۰۸۰ زتره (ZH506)	۱۶:۹ زتره ۶۰ رد ۷۲۰ x ۴۸۰j	زتره ۱۲۰ رد ۱۹۲۰ x ۱۰۸۰p
زتره ۶۰ رد ۶۴۰ x ۴۸۰	زتره ۶۰ رد ۱۲۸۰ x ۸۰۰	@ ۱۹۲۰ x ۱۲۰۰ زتره RB (ZU506)	۴:۳ زتره ۶۰ رد ۷۲۰ x ۴۸۰p	زتره ۶۰ رد ۱۳۶۶ x ۷۶۸
زتره ۶۷ رد ۶۴۰ x ۴۸۰	زتره ۶۰ رد ۱۲۸۰ x ۱۰۲۴		۱۶:۹ زتره ۶۰ رد ۷۲۰ x ۴۸۰p	
زتره ۷۲ رد ۶۴۰ x ۴۸۰	زتره ۶۰ رد ۱۹۲۰ x ۱۲۰۰ (مقایسه ها)		۱۶:۹ زتره ۵۰ رد ۷۲۰ x ۵۷۶j	
زتره ۷۵ رد ۶۴۰ x ۴۸۰	زتره ۱۲۰ رد ۶۴۰ x ۴۸۰		۴:۳ زتره ۵۰ رد ۷۲۰ x ۵۷۶p	
زتره ۵۶ رد ۸۰۰ x ۶۰۰	زتره ۱۲۰ رد ۸۰۰ x ۶۰۰		۱۶:۹ زتره ۵۰ رد ۷۲۰ x ۵۷۶p	
زتره ۶۰ رد ۸۰۰ x ۶۰۰	زتره ۱۲۰ رد ۱۰۲۴ x ۷۶۸		۱۶:۹ زتره ۶۰ رد ۱۲۸۰ x ۷۲۰p	
زتره ۷۲ رد ۸۰۰ x ۶۰۰	زتره ۱۲۰ رد ۱۲۸۰ x ۸۰۰		۱۶:۹ زتره ۵۰ رد ۱۲۸۰ x ۷۲۰p	
زتره ۷۵ رد ۸۰۰ x ۶۰۰			۱۶:۹ زتره ۶۰ رد ۱۹۲۰ x ۱۰۸۰j	
زتره ۷۵ رد ۸۳۲ x ۶۲۴			۱۶:۹ زتره ۵۰ رد ۱۹۲۰ x ۱۰۸۰j	
زتره ۶۰ رد ۱۰۲۴ x ۷۶۸			۱۶:۹ زتره ۶۰ رد ۱۰۸۰p x ۱۹۲۰	
زتره ۷۰ رد ۱۰۲۴ x ۷۶۸			۱۶:۹ زتره ۵۰ رد ۱۰۸۰p x ۱۹۲۰	
زتره ۷۵ رد ۱۰۲۴ x ۷۶۸			۱۶:۹ زتره ۲۴ رد ۱۰۸۰p x ۱۹۲۰	
زتره ۷۵ رد ۱۰۲۸ x ۱۰۲۴			زتره ۲۴ رد ۳۸۴۰ x ۲۱۶۰	
			زتره ۲۵ رد ۳۸۴۰ x ۲۱۶۰	

زمانبندی توصیف کننده - B1 (زمانبندی جزئیات)	حالت ویدیوی پشتیبانی شده	زمانبندی توصیف کننده - B0 (زمانبندی جزئیات)	زمانبندی استاندارد	زمانبندی تنظیم شده
	زتره ۳۰ رد ۳۸۴۰ x ۲۱۶۰			زمانبندی سازنده:
	زتره ۲۴ رد ۴۰۹۶ x ۲۱۶۰			زتره ۷۵ رد ۱۱۵۲ x ۸۷۰
	زتره ۵۰ رد ۳۸۴۰ x ۲۱۶۰			
	زتره ۶۰ رد ۳۸۴۰ x ۲۱۶۰			
	زتره ۵۰ رد ۴۰۹۶ x ۲۱۶۰			
	زتره ۶۰ رد ۴۰۹۶ x ۲۱۶۰			

آنالوگ

وضوح طبیعی: ۱۹۲۰ x ۱۰۸۰ رد ۶۰ زتره (ZH506)؛ ۱۹۲۰ x ۱۲۰۰ رد ۶۰ هرتز (WU506)

B1/زمان دقیق	B0/زمان دقیق	B0/زمان استاندارد	B0/زمان تنظیم شده
زتره ۶۰ رد ۱۳۶۶ x ۷۶۸	(ضرفشبی) زتره ۶۰ رد ۱۹۲۰ x ۱۰۸۰	زتره ۶۰ رد ۱۲۸۰ x ۷۲۰	زتره ۷۰ رد ۷۲۰ x ۴۰۰
(RB) زتره ۱۲۰ رد ۱۲۸۰ x ۸۰۰		زتره ۶۰ رد ۱۲۸۰ x ۸۰۰	زتره ۶۰ رد ۶۴۰ x ۴۸۰
(RB) زتره ۶۰ رد ۱۹۰۰ x ۱۲۰۰		زتره ۶۰ رد ۱۲۸۰ x ۱۰۲۴	زتره ۶۷ رد ۶۴۰ x ۴۸۰
		زتره ۶۰ رد ۱۴۰۰ x ۱۰۵۰	زتره ۷۲ رد ۶۴۰ x ۴۸۰
		زتره ۱۲۰ رد ۶۴۰ x ۴۸۰	زتره ۷۵ رد ۶۴۰ x ۴۸۰
		زتره ۱۲۰ رد ۸۰۰ x ۶۰۰	زتره ۵۶ رد ۸۰۰ x ۶۰۰
		زتره ۱۲۰ رد ۱۰۲۴ x ۷۶۸	زتره ۶۰ رد ۸۰۰ x ۶۰۰
			زتره ۷۲ رد ۸۰۰ x ۶۰۰
			زتره ۷۵ رد ۸۰۰ x ۶۰۰
			زتره ۷۵ رد ۸۳۲ x ۶۲۴
			زتره ۶۰ رد ۱۰۲۴ x ۷۶۸
			زتره ۷۰ رد ۱۰۲۴ x ۷۶۸
			زتره ۷۵ رد ۱۰۲۴ x ۷۶۸
			زتره ۷۵ رد ۱۲۸۰ x ۱۰۲۴
			مدنژاسه یدنیامز
			زتره ۷۵ رد ۱۱۵۲ x ۸۷۰

		زمان بندی ورودی		
	ابتدا و انتها	720P × ۱۲۸۰ در ۵۰ هرتز	HDMI 1.4a ورودی سه بعدی	وضوح ورودی
	ابتدا و انتها	720P × ۱۲۸۰ در ۶۰ هرتز		
	بسته بندی کادر	720P × ۱۲۸۰ در ۵۰ هرتز		
	بسته بندی کادر	720P × ۱۲۸۰ در ۶۰ هرتز		
	کنار به کنار (نیمه)	1080i × ۱۹۲۰ در ۵۰ هرتز		
	کنار به کنار (نیمه)	1080i × ۱۹۲۰ در ۶۰ هرتز		
	ابتدا و انتها	1080p × ۱۹۲۰ در ۲۴ هرتز		
	بسته بندی کادر	1080p × ۱۹۲۰ در ۲۴ هرتز		
حالت SBS روشن است	کنار به کنار (نیمه)	1080i × ۱۹۲۰ در ۵۰ هرتز		
		1080i × ۱۹۲۰ در ۶۰ هرتز		
		720P × ۱۲۸۰ در ۵۰ هرتز		
		720P × ۱۲۸۰ در ۶۰ هرتز		
		۸۰۰ × ۶۰۰ در ۶۰ هرتز		
		۱۰۲۴ × ۷۶۸ در ۶۰ هرتز		
حالت TAB روشن است	ابتدا و انتها	1080i × ۱۹۲۰ در ۵۰ هرتز		
		1080i × ۱۹۲۰ در ۶۰ هرتز		
		720P × ۱۲۸۰ در ۵۰ هرتز		
		720P × ۱۲۸۰ در ۶۰ هرتز		
		۸۰۰ × ۶۰۰ در ۶۰ هرتز		
		۱۰۲۴ × ۷۶۸ در ۶۰ هرتز		
قالب سه بعدی "ترتیب کادری" است	HQFS	480i		

توجه:

- اگر ورودی سه بعدی 1080p@24 هرتز است، DMD باید با چندین انتگرال با حالت سه بعدی اجرا می‌شود.
- اگر هیچ هزینه ثابت اختراعی از سوی Optoma وجود نداشته باشد، از NVIDIA 3DTV Play پشتیبانی می‌کند.
- 1080i@25 هرتز و 720p@50 هرتز در حالت 100 هرتز؛ و 1080p@24 هرتز در حالت 144 هرتز اجرا می‌شود، سایر زمانبندی های سه بعدی به صورت 120 هرتز خواهند بود.

اندازه تصویر و فاصله پخش

1080p

فاصله پخش (C)				اندازه تصویر مطلوب					
تله		عرض		ارتفاع		عرض		مورب	
فوت	متر	فوت	متر	اینچ	متر	اینچ	متر	اینچ	متر
۵,۸۶	۱,۸	۳,۶۶	۱,۱	۱۷,۶۵	۰,۴۵	۳۱,۳۸	۰,۸۰	۳۶	۰,۹۱
۶,۵۱	۲,۰	۴,۰۷	۱,۲	۱۹,۶۱	۰,۵۰	۳۴,۸۶	۰,۸۹	۴۰	۱,۰۲
۸,۱۳	۲,۵	۵,۰۸	۱,۵	۲۴,۵۱	۰,۶۲	۴۳,۵۸	۱,۱۱	۵۰	۱,۲۷
۹,۷۶	۳,۰	۶,۱۰	۱,۹	۲۹,۴۲	۰,۷۵	۵۲,۲۹	۱,۳۳	۶۰	۱,۵۲
۱۱,۳۹	۳,۵	۷,۱۲	۲,۲	۳۴,۳۲	۰,۸۷	۶۱,۰۱	۱,۵۵	۷۰	۱,۷۸
۱۳,۰۲	۴,۰	۸,۱۳	۲,۵	۳۹,۲۲	۱,۰۰	۶۹,۷۳	۱,۷۷	۸۰	۲,۰۳
۱۴,۶۴	۴,۵	۹,۱۵	۲,۸	۴۴,۱۲	۱,۱۲	۷۸,۴۴	۱,۹۹	۹۰	۲,۲۹
۱۶,۲۷	۵,۰	۱۰,۱۷	۳,۱	۴۹,۰۳	۱,۲۵	۸۷,۱۶	۲,۲۱	۱۰۰	۲,۵۴
۱۹,۵۲	۶,۰	۱۲,۲۰	۳,۷	۵۸,۸۳	۱,۴۹	۱۰۴,۵۹	۲,۶۶	۱۲۰	۳,۰۵
۲۴,۴۰	۷,۴	۱۵,۲۵	۴,۶	۷۳,۵۴	۱,۸۷	۱۳۰,۷۴	۳,۳۲	۱۵۰	۳,۸۱
۲۹,۲۸	۸,۹	۱۸,۳۰	۵,۶	۸۸,۲۵	۲,۲۴	۱۵۶,۸۸	۳,۹۸	۱۸۰	۴,۵۷
۳۲,۵۴	۹,۹	۲۰,۳۴	۶,۲	۹۸,۰۵	۲,۴۹	۱۷۴,۳۲	۴,۴۳	۲۰۰	۵,۰۸
/	/	۲۵,۴۲	۷,۷	۱۲۲,۵۷	۳,۱۱	۲۱۷,۸۹	۵,۵۳	۲۵۰	۶,۳۵
/	/	۳۰,۵۱	۹,۳	۱۴۷,۰۸	۳,۷۴	۲۶۱,۴۷	۶,۶۴	۳۰۰	۷,۶۲

برد تغییر لنز					
برد تغییر تصویر		لنزهای PJ مرکز تا بالای تصویر			
افقی - (چپ)	افقی + (راست)	برد عمودی در هر موقعیت افقی	محدوده تغییر عمودی	عمودی - (حداقل) (B)	عمودی + (حداکثر) (A)
سانتی متر	سانتی متر	سانتی متر	سانتی متر	سانتی متر	سانتی متر
۰	۰	N/A	۶,۷	۴۶,۴	۵۳,۲
۰	۰	N/A	۷,۵	۵۱,۶	۵۹,۱
۰	۰	N/A	۹,۳	۶۴,۵	۷۳,۸
۰	۰	N/A	۱۱,۲	۷۷,۴	۸۸,۶
۰	۰	N/A	۱۳,۱	۹۰,۳	۱۰۳,۴
۰	۰	N/A	۱۴,۹	۱۰۳,۲	۱۱۸,۲
۰	۰	N/A	۱۶,۸	۱۱۶,۱	۱۳۲,۹
۰	۰	N/A	۱۸,۷	۱۲۹,۰	۱۴۷,۷
۰	۰	N/A	۲۲,۴	۱۵۴,۸	۱۷۷,۲
۰	۰	N/A	۲۸,۰	۱۹۳,۵	۲۲۱,۵
۰	۰	N/A	۳۳,۶	۲۳۲,۲	۲۶۵,۸
۰	۰	N/A	۳۷,۴	۲۵۸,۰	۲۹۵,۴
۰	۰	N/A	۴۶,۷	۳۲۲,۵	۳۶۹,۲
۰	۰	N/A	۵۶,۰	۳۸۷,۰	۴۴۳,۱

فاصله پخش (C)				اندازه تصویر مطلوب					
تله		عریض		ارتفاع		عرض		مورب	
فوت	متر	فوت	متر	اینچ	متر	اینچ	متر	اینچ	متر
۶,۶۴	۲,۰	۴,۱۶	۱,۳	۲۱,۲۰	۰,۵۴	۳۳,۹۲	۰,۸۶	۴۰	۱,۰۲
۸,۳۰	۲,۵	۵,۱۹	۱,۶	۲۶,۵۰	۰,۶۷	۴۲,۴۰	۱,۰۸	۵۰	۱,۲۷
۹,۹۶	۳,۰	۶,۲۳	۱,۹	۳۱,۸۰	۰,۸۱	۵۰,۸۸	۱,۲۹	۶۰	۱,۵۲
۱۱,۶۲	۳,۵	۷,۲۷	۲,۲	۳۷,۱۰	۰,۹۴	۵۹,۳۶	۱,۵۱	۷۰	۱,۷۸
۱۳,۲۹	۴,۰	۸,۳۱	۲,۵	۴۲,۴۰	۱,۰۸	۶۷,۸۴	۱,۷۲	۸۰	۲,۰۳
۱۴,۹۵	۴,۶	۹,۳۵	۲,۸	۴۷,۷۰	۱,۲۱	۷۶,۳۲	۱,۹۴	۹۰	۲,۲۹
۱۶,۶۱	۵,۱	۱۰,۳۹	۳,۲	۵۳,۰۰	۱,۳۵	۸۴,۸۰	۲,۱۵	۱۰۰	۲,۵۴
۱۹,۹۳	۶,۱	۱۲,۴۷	۳,۸	۶۳,۶۰	۱,۶۲	۱۰۱,۷۶	۲,۵۸	۱۲۰	۳,۰۵
۲۴,۹۱	۷,۶	۱۵,۵۸	۴,۷	۷۹,۵۰	۲,۰۲	۱۲۷,۲۰	۳,۲۳	۱۵۰	۳,۸۱
۲۹,۸۹	۹,۱	۱۸,۷۰	۵,۷	۹۵,۴۰	۲,۴۲	۱۵۲,۶۴	۳,۸۸	۱۸۰	۴,۵۷
/	/	۲۰,۷۸	۶,۳	۱۰۶,۰۰	۲,۶۹	۱۶۹,۶۰	۴,۳۱	۲۰۰	۵,۰۸
/	/	۲۵,۹۷	۷,۹	۱۳۲,۵۰	۳,۳۷	۲۱۲,۰۰	۵,۳۸	۲۵۰	۶,۳۵
/	/	۳۱,۱۶	۹,۵	۱۵۹,۰۰	۴,۰۴	۲۵۴,۴۰	۶,۴۶	۳۰۰	۷,۶۲

برد تغییر لنز					
برد تغییر تصویر		مرکز تا بالای تصویر PJ لنزهای			
افقی - (چپ)	افقی + (راست)	برد عمودی در هر موقعیت افقی	محدوده تغییر عمودی	عمودی - (حداقل) (B)	عمودی + (حداکثر) (A)
سانتی متر	سانتی متر			سانتی متر	سانتی متر
۰	۰	N/A	۸,۱	۵۳,۸	۶۱,۹
۰	۰	N/A	۱۰,۱	۶۷,۳	۷۷,۴
۰	۰	N/A	۱۲,۱	۸۰,۸	۹۲,۹
۰	۰	N/A	۱۴,۱	۹۴,۲	۱۰۸,۴
۰	۰	N/A	۱۶,۲	۱۰۷,۷	۱۲۳,۹
۰	۰	N/A	۱۸,۲	۱۲۱,۲	۱۳۹,۳
۰	۰	N/A	۲۰,۲	۱۳۴,۶	۱۵۴,۸
۰	۰	N/A	۲۴,۲	۱۶۱,۵	۱۸۵,۸
۰	۰	N/A	۳۰,۳	۲۰۱,۹	۲۳۲,۲
۰	۰	N/A	۳۶,۳	۲۴۲,۳	۲۷۸,۷
۰	۰	N/A	۴۰,۴	۲۶۹,۲	۳۰۹,۶
۰	۰	N/A	/	/	۳۸۷,۰
۰	۰	N/A	/	/	۴۶۴,۴

فاصله پخش (C)				اندازه تصویر مطلوب					
تله		عرض		ارتفاع		عرض		مورب	
فوت	متر	فوت	متر	اینچ	متر	اینچ	متر	اینچ	متر
۵,۷۰	۱,۷	۳,۵۶	۱,۱	۱۹,۰۸	۰,۴۸	۳۰,۵۳	۰,۷۸	۳۶	۰,۹۱
۶,۳۳	۱,۹	۳,۹۶	۱,۲	۲۱,۲۰	۰,۵۴	۳۳,۹۲	۰,۸۶	۴۰	۱,۰۲
۷,۹۱	۲,۴	۴,۹۵	۱,۵	۲۶,۵۰	۰,۶۷	۴۲,۴۰	۱,۰۸	۵۰	۱,۲۷
۹,۵۰	۲,۹	۵,۹۴	۱,۸	۳۱,۸۰	۰,۸۱	۵۰,۸۸	۱,۲۹	۶۰	۱,۵۲
۱۱,۰۸	۳,۴	۶,۹۳	۲,۱	۳۷,۱۰	۰,۹۴	۵۹,۳۶	۱,۵۱	۷۰	۱,۷۸
۱۲,۶۶	۳,۹	۷,۹۱	۲,۴	۴۲,۴۰	۱,۰۸	۶۷,۸۴	۱,۷۲	۸۰	۲,۰۳
۱۴,۲۵	۴,۳	۸,۹۰	۲,۷	۴۷,۷۰	۱,۲۱	۷۶,۳۲	۱,۹۴	۹۰	۲,۲۹
۱۵,۸۳	۴,۸	۹,۸۹	۳,۰	۵۳,۰۰	۱,۳۵	۸۴,۸۰	۲,۱۵	۱۰۰	۲,۵۴
۱۹,۰۰	۵,۸	۱۱,۸۷	۳,۶	۶۳,۶۰	۱,۶۲	۱۰۱,۷۶	۲,۵۸	۱۲۰	۳,۰۵
۲۳,۷۴	۷,۲	۱۴,۸۴	۴,۵	۷۹,۵۰	۲,۰۲	۱۲۷,۲۰	۳,۲۳	۱۵۰	۳,۸۱
۲۸,۴۹	۸,۷	۱۷,۸۱	۵,۴	۹۵,۴۰	۲,۴۲	۱۵۲,۶۴	۳,۸۸	۱۸۰	۴,۵۷
۳۱,۶۶	۹,۶	۱۹,۷۹	۶,۰	۱۰۶,۰۰	۲,۶۹	۱۶۹,۶۰	۴,۳۱	۲۰۰	۵,۰۸
/	/	۲۴,۷۳	۷,۵	۱۳۲,۵۰	۳,۳۷	۲۱۲,۰۰	۵,۳۸	۲۵۰	۶,۳۵
/	/	۲۹,۶۸	۹,۰	۱۵۹,۰۰	۴,۰۴	۲۵۴,۴۰	۶,۴۶	۳۰۰	۷,۶۲

برد تغییر لنز					
برد تغییر تصویر		لنزهای PJ مرکز تا بالای تصویر			
افقی - (چپ)	افقی + (راست)	برد عمودی در هر موقعیت افقی	محدوده تغییر عمودی	عمودی - (حداقل) (B)	عمودی + (حداکثر) (A)
سانتی متر	سانتی متر	سانتی متر	سانتی متر	سانتی متر	سانتی متر
۰	۰	N/A	۴,۴	۴۷,۵	۵۱,۹
۰	۰	N/A	۴,۸	۵۲,۸	۵۷,۶
۰	۰	N/A	۶,۱	۶۶,۰	۷۲,۰
۰	۰	N/A	۷,۳	۷۹,۲	۸۶,۴
۰	۰	N/A	۸,۵	۹۲,۳	۱۰۰,۸
۰	۰	N/A	۹,۷	۱۰۵,۵	۱۱۵,۲
۰	۰	N/A	۱۰,۹	۱۱۸,۷	۱۲۹,۶
۰	۰	N/A	۱۲,۱	۱۳۱,۹	۱۴۴,۰
۰	۰	N/A	۱۴,۵	۱۵۸,۳	۱۷۲,۹
۰	۰	N/A	۱۸,۲	۱۹۷,۹	۲۱۶,۱
۰	۰	N/A	۲۱,۸	۲۳۷,۵	۲۵۹,۳
۰	۰	N/A	۲۴,۲	۲۶۳,۹	۲۸۸,۱
۰	۰	N/A	۳۰,۳	۳۲۹,۸	۳۶۰,۱
۰	۰	N/A	۳۶,۳	۳۹۵,۸	۴۳۲,۱

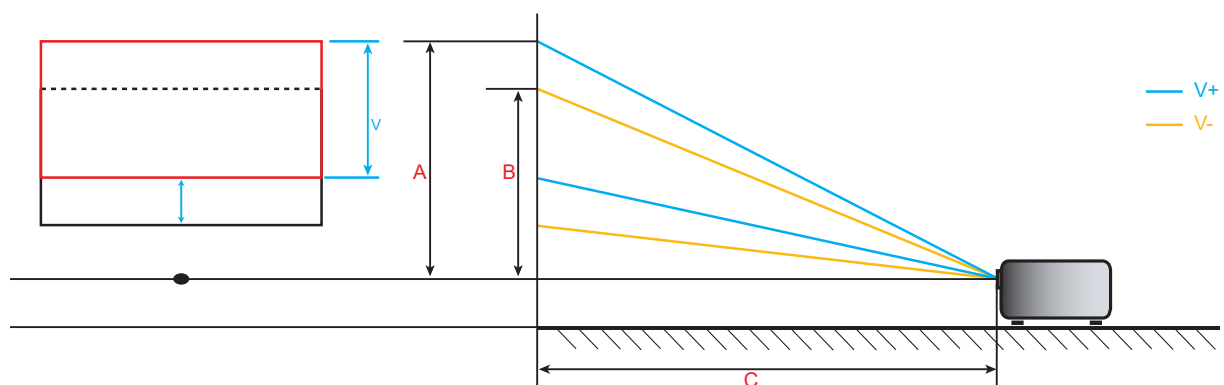

ابعاد پروژکتور و نصب سقفی

- ۱- برای جلوگیری از آسیب دیدن پروژکتور، لطفاً از قاب مخصوص سقف Optoma استفاده کنید.
- ۲- در صورتی که قصد دارید از قاب مخصوص سقف محصول شرکت دیگری استفاده کنید، لطفاً اطمینان حاصل نمایید که پیچ های مخصوص اتصال پروژکتور به قاب، خصوصیت زیر را داشته باشد:

- نوع پیچ: M6*10
- حداقل طول پیچ: ۱۰ میلی متر

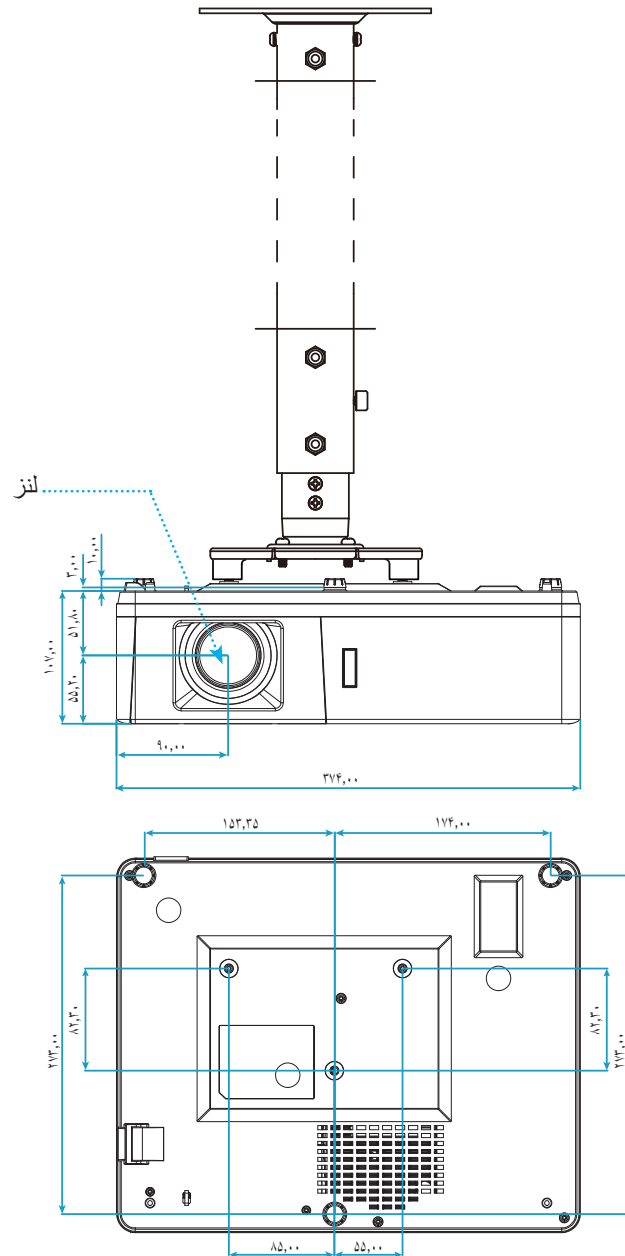

واحد: میلی متر

توجه: لطفاً به خاطر داشته باشید که خسارت ناشی از نصب اشتباه، باعث ابطال ضمانت می شود.



هشدار:

- در صورتی که قاب مخصوص سقف را از شرکت دیگری خریداری می کنید، لطفاً اطمینان حاصل کنید که از پیچهای با اندازه مناسب استفاده کنید. اندازه پیچ به ضخامت صفحه قاب بستگی دارد.
- اطمینان حاصل کنید که میان سقف و قسمت زیرین پروژکتور حداقل ۱۰ سانتی متر فضا موجود باشد.
- از نصب پروژکتور در نزدیکی منبع گرمایی خودداری نمایید.



تکرار	کد کلید				تعریف کلید پرینت	کلید
	BYTE4 داده ۱	BYTE3 داده ۰	BYTE2 مشتري ۱	BYTE1 مشتري ۰		
F2	#BYTE3	۰۲	CD	۳۲	روشن	روشن کردن (⏻)
F2	#BYTE3	2E	CD	۳۲	خاموش	خاموش/روشن (⏻)
F2	#BYTE3	۹۶	CD	۳۲	تصحیح هندسي	تصحیح هندسي
F2	#BYTE3	۷۸	CD	۳۲	PIP/PBP	PIP/PBP
F2	#BYTE3	۲۶	CD	۳۲	F1	F1
F2	#BYTE3	۲۷	CD	۳۲	F2	F2
F2	#BYTE3	۹۵	CD	۳۲	حالت	حالت
F2	#BYTE3	C6	CD	۳۲	فلش بالا	چهار کلیدها انتخاب جهت دار (⬅️⬆️⬇️⬇️⬆️⬅️)
F2	#BYTE3	C7	CD	۳۲	فلش پایین	
F2	#BYTE3	C8	CD	۳۲	فلش چپ	
F2	#BYTE3	C9	CD	۳۲	فلش راست	
F2	#BYTE3	C5	CD	۳۲	تایید	تایید
F2	#BYTE3	۰۳	CD	۳۲	حذف تصویر	حذف تصویر
F2	#BYTE3	۲۵	CD	۳۲	Info.	اطلاعات
N/A	N/A	N/A	N/A	N/A	لیزر	لیزر *

تکرار	کد کلید				تعریف کلید پرینت	کلید
	BYTE4	BYTE3	BYTE2	BYTE1		
	داده ۱	داده ۰	مشتری ۱	مشتری ۰		
F2	#BYTE3	۱۸	CD	۳۲	منبع ورودی تصویر	منبع ورودی تصویر
F2	#BYTE3	۶۶	CD	۳۲	F3	F3
F2	#BYTE3	۰۴	CD	۳۲	انطباق مجدد	انطباق مجدد
F2	#BYTE3	۰۹	CD	۳۲	درجه صدا +	درجه صدا
F2	#BYTE3	0C	CD	۳۲	درجه صدا -	
F2	#BYTE3	۰۸	CD	۳۲	زوم +D	زوم D
F2	#BYTE3	0B	CD	۳۲	زوم -D	
F2	#BYTE3	۸۸	CD	۳۲	فهرست	فهرست
F2	#BYTE3	۱۵	CD	۳۲	قالب	قالب
F2	#BYTE3	۰۶	CD	۳۲	بی حرکت	بی حرکت
N/A			۳۲۰۱ ~ ۳۲۹۹		شناسه راه دور	کنترل از راه دور
N/A			32CD		راه دور همه	
F2	#BYTE3	8E	CD	۳۲	1/VGA	VGA / 1
F2	#BYTE3	1D	CD	۳۲	2/S-Video	S-Video/2
F2	#BYTE3	۱۶	CD	۳۲	3/HDMI1	HDMI1/3
F2	#BYTE3	9B	CD	۳۲	HDMI2	HDMI2
F2	#BYTE3	۷۰	CD	۳۲	4/HDBaseT	HDBaseT/4
F2	#BYTE3	1C	CD	۳۲	5/Video	ویدیو / ۵
F2	#BYTE3	۱۹	CD	۳۲	6/DVI	DVI/6
F2	#BYTE3	۹۸	CD	۳۲	HDMI3	HDMI3
F2	#BYTE3	1A	CD	۳۲	7/BNC	BNC/7
F2	#BYTE3	۱۷	CD	۳۲	8/YPbPr	YPbPr/8
F2	#BYTE3	9F	CD	۳۲	9/DisplayPort	Display Port / 9
F2	#BYTE3	۸۹	CD	۳۲	0/3D	سه بعدی / ۰

عیب یابی

در صورتی که مشکلی برای پروژکتور شما پیش آمد، لطفاً به اطلاعات زیر رجوع کنید. در صورتی که مشکل برطرف نشد، لطفاً با فروشنده محلی خود یا مرکز خدمات محلی تماس بگیرید.

مشکلات مربوط به تصویر

عدم نمایش تصویر روی صفحه

- مطمئن شوید تمای کابل ها و اتصالات برقی به درستی و کاملاً همانگونه که در بخش "نصب" توضیح داده شده است، متصل شده اند.
- مطمئن شوید که هیچ یک از پین های اتصالات خم یا شکسته نشده باشد.
- مطمئن شوید که حالت "بی صدا" فعال نباشد.

تصویر خارج از فوکوس است

- حلقه فوکوس را در جهت حرکت عقربه های ساعت یا در خلاف جهت بچرخانید تا زمانی که تصویر شفاف و واضح شود. (به صفحه ۲۰ مراجعه کنید).
- مطمئن شوید که صفحه پخش در فاصله مناسب از پروژکتور قرار گرفته است. (لطفاً به صفحه های ۶۲-۶۴ مراجعه کنید).

در هنگام نمایش عنوان DVD 16:9 تصویر کشیده می شود

- هنگامی که DVD آنامورفیک یا DVD 16:9 را پخش می کنید، پروژکتور بهترین تصویر را با قالب ۹:۱۶ در سمت پروژکتور پخش می کند.
- اگر عنوان DVD با قالب LBX را پخش می کنید، لطفاً قالب را در صفحه نمایش پروژکتور به LBX تغییر دهید.
- در صورتی که قصد دارید عنوان DVD با قالب ۳:۴ را پخش کنید، لطفاً قالب را در OSD پروژکتور به ۳:۴ تغییر دهید.
- لطفاً قالب نمایش را با نسبت تصویر ۹:۱۶ (عریض) در روی DVD پلیر تنظیم کنید.

تصویر خیلی کوچک یا خیلی بزرگ است

- اهرم زوم را در جهت یا خلاف جهت حرکت عقربه ساعت بچرخانید تا اندازه تصویر پخش شده کوچک یا بزرگ شود. (به صفحه ۲۰ مراجعه کنید).
- پروژکتور را به پرده نزدیک یا از آن دور کنید.
- "Menu" را در صفحه پروژکتور فشار دهید، به "صفحه نمایش ← نسبت ابعاد تصویر" بروید. تنظیمات متفاوتی را امتحان کنید.

گوشه های تصویر پریده است:

- در صورت امکان، پروژکتور را تغییر وضعیت دهید تا در مرکز صفحه و زیر پایین صفحه قرار گیرد.

تصویر وارونه است

- "تنظیمات ← پخش تصویر" را از منوی روی صفحه انتخاب کرده و جهت پخش را تنظیم کنید.

سایر مشکلات



پروژکتور به هیچ یک از فرمانهای کنترل پاسخ نمی دهد

- در صورت امکان، پروژکتور را خاموش کنید، سیم برق را از پریز در آورده و پیش از اتصال مجدد برق، ۲۰ ثانیه صبر کنید.

مشکلات مربوط به کنترل از راه دور



در صورتی که کنترل از راه دور کار نمی کند

- بررسی کنید زاویه کنترل از راه دور در محدوده زاویه $\pm 30^\circ$ از دریافت کننده IR موجود بر روی پروژکتور باشد.
- اطمینان حاصل کنید که مانعی میان کنترل از راه دور و پروژکتور نباشد. در محدوده فاصله ۱۲ متری (۳۹،۴ فوت) باشید.
- مطمئن شوید که باتری ها درست در جای خود قرار گرفته اند.
- در صورتی که عمر مفید باتری ها به پایان رسیده است، آنها را تعویض کنید.

نشانه‌های هشدار

هنگامی که نشانه‌های هشدار (قسمت زیر را ببینید) روشن می‌شوند یا چشمک می‌زنند، پروژکتور به صورت خودکار خاموش می‌شود:

- چراغ نشانگر "Lamo" (لامپ) به رنگ قرمز در می‌آید و نشانگر "روشن/خاموش" با رنگ قرمز چشمک می‌زند.
 - چراغ نشانگر "Temp" (لامپ) به رنگ قرمز در می‌آید و نشانگر "روشن/خاموش" با رنگ قرمز چشمک می‌زند. این بدان معنی است که پروژکتور بیش از حد گرم شده است. در شرایط عادی می‌توان پروژکتور را دوباره روشن کرد.
 - چراغ نشانگر "Temp" به رنگ قرمز چشمک می‌زند و اگر در حالت "روشن/خاموش" باشد به رنگ قرمز چشمک می‌زند.
- سیم برق را از پروژکتور جدا کنید؛ ۳۰ ثانیه صبر کرده و دوباره امتحان کنید. در صورتی که نشانگر هشدار روشن می‌شود یا چشمک می‌زند، برای دریافت راهنمایی با نزدیکترین مرکز خدمات تماس بگیرید.

پیام چراغ روشن

پیغام	چراغ نمایشگر روشن و خاموش بودن دستگاه		چراغ لامپ (قرمز)
	چراغ درجه حرارت (قرمز)	چراغ لامپ (قرمز)	
وضعیت انتظار (سیم برق ورودی)			چراغ ثابت
روشن (در حال گرم شدن)		چشمک زن (۰,۵ ثانیه خاموش / ۰,۵ ثانیه روشن)	
روشن شدن دستگاه و روشنایی لامپ		چراغ ثابت	
کلید خاموش کردن دستگاه (در حال خنک شدن)		چشمک زن (۰,۵ ثانیه خاموش / ۰,۵ ثانیه روشن) وقتی پنکه خنک کننده خاموش می‌شود، دوباره به شکل چراغ ثابت قرمز در می‌آید.	
راه اندازی مجدد سریع (۱۰۰ ثانیه)		چشمک زن (۰,۲۵ ثانیه خاموش / ۰,۲۵ ثانیه روشن)	
خطا (نقص لامپ)			چشمک زن
خطا (خرابی فن)		چشمک زن	چشمک زن
خطا (درجه حرارت بالا)		چراغ ثابت	چشمک زن

خاموش/روشن:

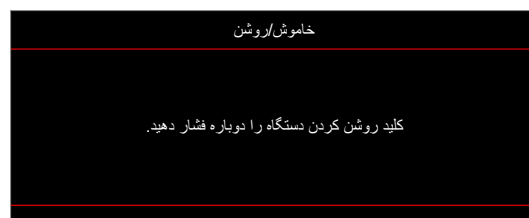

هشدار دما:



مشخصات

توضیحات	نوری
	حداکثر رزولوشن
1920x1200@60Hz(RB)	
<ul style="list-style-type: none"> 1080p WXGA WUXGA 	وضوح اصلی
زوم دستی و فوکوس دستی	لنز
<ul style="list-style-type: none"> 1080p: ۲،۲~۳۰،۱" WXGA: ۲۵،۶۶~۳۰،۱" WUXGA: ۲۱~۳۰،۰" 	اندازه تصویر (مورب)
<p>۱،۳:۱،۳:۹،۴ متر (محدوده فوکوس با ۱،۸۷۳ متر بهینه سازی شده)</p> <p>WXGA: ۱،۳:۹،۶~۱،۳ متر (محدوده فوکوس با ۱،۹۱۳ متر بهینه سازی شده)</p> <p>WUXGA: ۱،۰m~۹،۰۵m</p>	فاصله پخش

توضیحات	الکتریکی
<ul style="list-style-type: none"> HDMI 1.4a HDMI 2.0b/MHL 2.2 رابط VGA ورودی (VGA ورودی 2، فقط برای نوع IO 15) ویدیو (رابط RCA (Y)) ورودی صدا ۳،۵ میلی متر ورودی صدا ۳،۵ میلی متر همراه با میکروفن USB Type-A برای USB برق ۵ ولت/۱،۵ آمپر S-Video (فقط برای نوع IO 15) 	ورودی ها
<ul style="list-style-type: none"> خروجی VGA خروجی صدا ۳،۵ میلی متر راه انداز ۱۲ ولت 	خروجی ها
<ul style="list-style-type: none"> USB نوع A برای ماوس RS232 RJ-45 (پشتیبانی از کنترل وب) RJ-45 for HDBaseT (فقط برای نوع IO 15) 	کنترل
۱۰۷۳،۴ میلیون رنگ	تکثیر رنگ
<ul style="list-style-type: none"> سرعت اسکن افقی: ۹۱،۱۴۶~۱۵،۳۷۵ KHz سرعت اسکن عمودی: ۲۴~۸۵ هرتز (۱۲۰ هرتز برای پروژکتور با قابلیت سه بعدی) 	سرعت اسکن
بله، ۱۰ وات	بلندگوی داخلی
۱۰۰ - ۲۴۰ ولت $\pm 10\%$ ، برق متناوب ۶۰/۵۰ هرتز	شرایط برق
۳،۸ آمپر	جریان ورودی

توضیحات	مکانیکی
جلو، عقب، سقف، قسمت بالا در پشت	دستورالعمل نصب
<ul style="list-style-type: none"> ۳۷۴،۰ میلی متر (قطر) X ۳۰۲ میلی متر (عرض) X ۱۰۷ میلی متر (طول) (بدون پایه) ۳۷۴،۰ میلی متر (قطر) X ۳۰۲ میلی متر (عرض) X ۱۱۷ میلی متر (طول) (با پایه) 	ابعاد
±۰،۵ کیلوگرم	وزن
عملکرد در دمای ۵ تا ۴۰ درجه سانتی گراد، رطوبت ۱۰٪ تا ۸۵٪ (بدون میعان)	شرایط محیطی

توجه: تمام مشخصات ممکن است بدون اطلاع قبلی تغییر کنند.

دفاتر جهانی Optoma

برای هر گونه سرویس یا خدمات با دفتر محلی خود تماس بگیرید.

ژاپن
 3-25-18 東京都足立区綾瀬
 株式会社オーエス
 0120-380-495 :コンタクトセンター
info@os-worldwide.com
www.os-worldwide.com

آمریکا
 888-289-6786
 510-897-8601
services@optoma.com
 47697 Westinghouse Drive,
 Fremont, CA 94539, USA
www.optomausa.com

تایوان
 12F., No.213, Sec. 3, Beixin Rd.,
 Xindian Dist., New Taipei City 231,
 Taiwan, R.O.C.
 886-2-8911-8600
 886-2-8911-6550
services@optoma.com.tw
asia.optoma.com
www.optoma.com.tw

کانادا
 888-289-6786
 510-897-8601
services@optoma.com
 47697 Westinghouse Drive,
 Fremont, CA 94539, USA
www.optomausa.com

هنگ کنگ
 Unit A, 27/F Dragon Centre,
 79 Wing Hong Street,
 Cheung Sha Wan,
 Kowloon, Hong Kong
 852-2396-8968
 852-2370-1222
www.optoma.com.hk

امریکا لاتین
 888-289-6786
 510-897-8601
services@optoma.com
 47697 Westinghouse Drive,
 Fremont, CA 94539, USA
www.optomausa.com

چین
 5F, No. 1205, Kaixuan Rd.,
 Changning District
 Shanghai, 200052, China
 86-21-62947376
 86-21-62947375
www.optoma.com.cn

اروپا
 Unit 1, Network 41, Bourne End Mills
 Hemel Hempstead, Herts,
 HP1 2UJ, United Kingdom
www.optoma.eu
 تلفن خدمات تعمیر: 01923 691865 (+44)

Benelux BV
 Randstad 22-123
 1316 BW Almere
 The Netherlands
www.optoma.nl
 31 (0) 36 820 0252
 31 (0) 36 548 9052

فرانسه
 Bâtiment E
 81-83 avenue Edouard Vaillant
 92100 Boulogne Billancourt, France
 33 1 41 46 12 20
 33 1 41 46 94 35
savoptoma@optoma.fr

اسپانیا
 C/ José Hierro, 36 Of. 1C
 28522 Rivas VaciaMadrid,
 Spain
 34 91 499 06 06
 32 08 670 91 34+

هلند
 Wiesenstrasse 21 W
 D40549 Düsseldorf,
 Germany
 49 (0) 211 506 6670
 49 (0) 211 506 66799
info@optoma.de

اسکاندیناوی
 Lerpeveien 25
 3040 Drammen
 Norway
 PO.BOX 9515
 3038 Drammen
 Norway
 47 32 98 89 90
 47 32 98 89 99
info@optoma.no

کره
 .WOOMI TECH.CO.,LTD
 4F, Minu Bldg.33-14, Kangnam-Ku,
 Seoul,135-815, KOREA
korea.optoma.com
 82+2+3443.004
 82+2+3443.005



P/N:36.7D901G001-B