

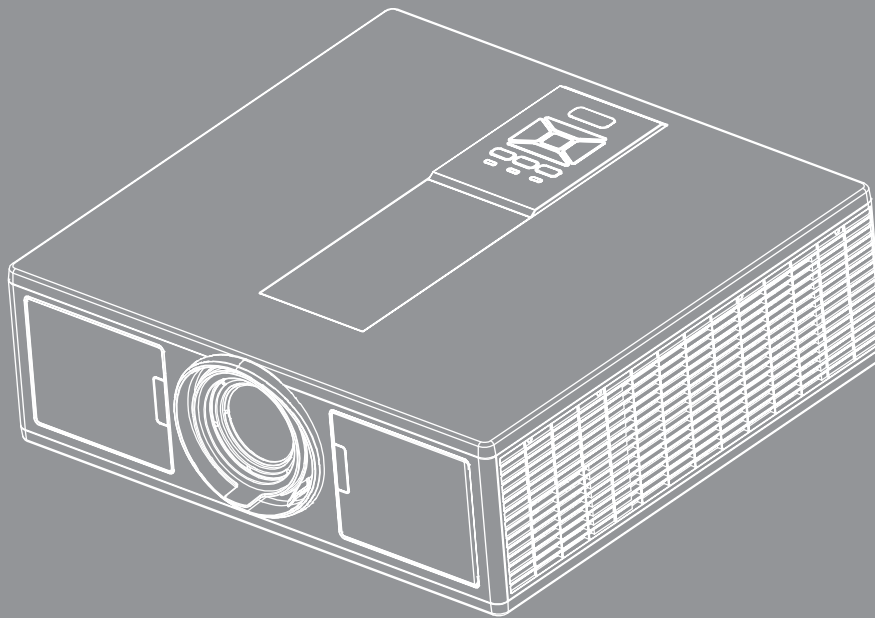

Proiector DLP®



CUPRINS

SIGURANȚĂ	3
<i>Regulament și Note de siguranță</i>	<i>5</i>
INTRODUCERE	9
<i>Prezentare generală a pachetului</i>	<i>9</i>
<i>Prezentare generală a produsului</i>	<i>10</i>
<i>Unitatea principală.....</i>	<i>10</i>
<i>Panoul de control</i>	<i>11</i>
<i>Conexiuni</i>	<i>12</i>
<i>Telecomandă.....</i>	<i>13</i>
CONFIGURARE ȘI INSTALARE	16
<i>Conectarea sursei la proiector</i>	<i>16</i>
<i>Pornirea/Oprirea proiectorului</i>	<i>18</i>
<i>Indicator de atenționare.....</i>	<i>19</i>
<i>Ajustarea poziției proiectorului</i>	<i>20</i>
<i>Ajustarea imaginii proiectate</i>	<i>21</i>
Controale utilizator.....	25
<i>Utilizarea panoului de control.....</i>	<i>25</i>
<i>Meniuri afișaj pe ecran</i>	<i>26</i>
<i>Cum funcționează</i>	<i>26</i>
<i>Structură.....</i>	<i>27</i>
<i>Imagine.....</i>	<i>31</i>
<i>Ecran</i>	<i>33</i>
<i>Setări.....</i>	<i>35</i>
<i>Volum</i>	<i>36</i>
<i>Opțiuni.....</i>	<i>37</i>
<i>3D.....</i>	<i>40</i>
<i>LAN</i>	<i>41</i>
ANEXE	42
<i>Probleme ale proiectorului.....</i>	<i>42</i>
<i>Cum se utilizează browserul Web pentru a controla proiectorul</i>	<i>44</i>
<i>Instrumentul de control Crestron RoomView.....</i>	<i>45</i>
<i>Instalarea și curățarea filtrului de praf opțional.....</i>	<i>47</i>
<i>Moduri de compatibilitate</i>	<i>48</i>
<i>Montare pe tavan</i>	<i>51</i>
<i>Oficiile globale Optoma</i>	<i>52</i>

SIGURANȚĂ

	Avertizorul optic cu săgeată în vârf inclus într-un triunghi echilateral este destinat pentru a alerta utilizatorul cu privire la prezența unei tensiuni “neizolate periculoase” în cabina produsului care poate avea o magnitudine suficientă pentru a constitui un risc de electrocutare a persoanelor.
	Semnul de exclamare într-un triunghi echilateral este destinat să alerteze utilizatorul despre prezența instrucțiunilor importante de operare și întreținere (service) în literatura care însoțește aparatul.

ATENȚIONARE: PENTRU A REDUCE RISCUL DE INCENDIU SAU ȘOC ELECTRIC, NU EXPUNEȚI ACEST APARAT LA PLOAIE SAU UMEZEALĂ. ÎN INTERIORUL CABINEI EXISTĂ TENSIUNI ÎNALTE PERICULOASE. NU DESCHIDEȚI CARCASA. APELAȚI DOAR LA SERVICIILE PERSONALULUI CALIFICAT.

Limitele emisiilor de Clasa B

Acest aparat digital de Clasa B îndeplinește toate cerințele reglementărilor canadiene privind echipamentele cauzatoare de interferență.

Instrucțiuni importante de siguranță

1. Nu blocați orificiile de ventilație. Pentru a asigura funcționarea fiabilă a proiecteurului și pentru a-l proteja de supra-încălzire, se recomandă să instalați proiectorul într-o locație care nu blochează ventilarea. Ca exemplu, nu plasați proiectorul pe o măsuță de cafea aglomerată, canapea, pat, etc. Nu puneți proiectorul într-o cabină, cum ar fi un dulap pentru cărți sau cutie care restricționează fluxul de aer.
2. Nu utilizați proiectorul lângă apă sau umezeală. Pentru a reduce riscul de incendiu și/sau șoc electric, nu expuneți acest proiectorul la ploaie sau umezeală umezeală.
3. Nu instalați lângă surse de căldură, cum ar fi calorifere, radiatoare, sobe sau orice alte aparate, cum ar fi amplificatoare care emit căldură.
4. Curățați numai cu o cârpă uscată.
5. Folosiți doar atașamente/accesorii specificate de producător.
6. Nu folosiți aparatul dacă acesta a fost deteriorat sau abuzat fizic.
Daună/abuz fizic ar fi (dar nu se limitează la):
 - Unitatea a fost scăpată pe jos.
 - Cordonul de alimentare sau priza au fost deteriorate.
 - A fost vărsat lichid pe proiector.
 - Proiectorul a fost expus la ploaie sau umezeală.
 - Ceva a căzut în proiector sau ceva este slăbit în interiorul lui.Nu încercați să reparați singuri aparatul. Deschiderea sau îndepărtarea carcasei vă poate expune la tensiuni periculoase sau alte pericole.
7. Nu lăsați obiecte sau lichide să pătrundă în proiector. Acestea pot atinge puncte periculoase de tensiune și provoacă scurt circuit la anumite piese, fapt ce ar putea duce la incendii sau șoc electric.
8. Vezi cabina proiecteurului pentru indici de siguranță.
9. Aparatul trebuie să fie reparat doar de către personalul de întreținere corespunzător.

Măsuri de precauție



Vă rugăm să respectați toate atenționările, măsurile de precauție și de întreținere conform recomandărilor din acest ghid al utilizatorului.

- Atenționare - Nu priviți în obiectivul proiectorului atunci când sursa de iluminat este aprinsă. Lumina puternică ar putea afecta și dăuna ochilor.
- Atenționare - Pentru a reduce riscul de incendiu sau șoc electric, nu expuneți acest proiector la ploaie sau umezeală.
- Atenționare - Vă rugăm să nu deschideți sau dezasamblați proiectorul, deoarece acest lucru poate provoca șoc electric.
- Atenționare - Vă rugăm să nu deschideți sau dezasamblați proiectorul, deoarece acest lucru poate provoca șoc electric.

Trebuie:

- Să opriți și să scoateți ștecherul din priza de curent înainte de a curăța produsul.
- Să folosiți o cârpă moale, uscată, cu detergent slab pentru a curăța carcasa afișajului.
- Să deconectați ștecherul de la priza de curent, dacă produsul nu este folosit pentru o perioadă lungă de timp.

Nu se permite:

- Să blocați fantele și orificiile de pe unitate prevăzute pentru ventilație.
- Să folosiți produse de curățare abrazive, ceară sau solvenți pentru a curăța unitatea.
- Să utilizați în următoarele condiții:
 - În medii extrem de calde, reci sau umede.
 - ▶ Nivelul mării de 6000 picioare
Extrem de fierbinte: > 35°C
Extrem de rece: < 5°C
 - ▶ peste 6000 picioare
Extrem de fierbinte: > 30°C
Extrem de rece: < 5°C
 - ▶ Extrem de umed: > 70% R.H. (Umiditate relativă)
 - În zonele susceptibile la praf și murdărie excesivă.
 - Aproape de orice aparat care generează un câmp magnetic puternic.
 - În lumina directă a soarelui.

Informații despre siguranță 3D

Respectați toate atenționările și măsurile de precauție după cum vi se recomandă înainte ca dvs. sau copilul dvs. să utilizați funcția 3D.

Atenționare

Copiii și tinerii pot să fie mai susceptibili la probleme de sănătate asociate cu vizualizarea în 3D și trebuie supravegheați îndeaproape atunci când vizualizează aceste imagini

Atenționare de fotosensibilitate și alte riscuri legate de sănătate

- Unele persoane care vizualizează pot suferi o criză de epilepsie sau un atac cerebral atunci când sunt expuse la anumite imagini care luminează intermitent sau la lumini cuprinse în anumite imagini sau jocuri video din cadrul proiectorului. Dacă suferiți de, sau aveți antecedente în familie de epilepsie sau atacuri cerebrale, consultați un medic specialist înainte de utilizarea funcției 3D.
- Chiar și persoanele fără antecedente personale sau familiale de epilepsie sau atac cerebral pot să aibă o boală nediagnosticată care poate provoca crize epileptice fotosensibile.
- Femeile însărcinate, vârstnicii, cei care suferă de boli grave, cei care sunt privați de somn sau sub influența alcoolului, trebuie să evite utilizarea funcției 3D a unității.
- Dacă experimentați oricare dintre simptomele următoare, opriți-vă din vizualizarea imaginilor 3D imediat și consultați un medic specialist. (1) vedere alterată; (2) delir; (3) amețelă; (4) mișcări involuntare precum spasmi musculare sau ale ochilor; (5) confuzie; (6)greață; (7) pierderea cunoștinței; (8) convulsii; (9) crampe; și/

sau (10) dezorientare. Copii și tinerii sunt mai susceptibili decât adulții să prezinte aceste simptome. Părinții trebuie să își supravegheze copiii și să îi întrebe dacă prezintă aceste simptome.

- Vizionarea proiecțiilor 3D poate, de asemenea, să provoace rău de mișcare, efecte ulterioare perceptive, dezorientare, tensiune oculară și stabilitate scăzută a posturii. Se recomandă ca utilizatorii să ia pauze frecvente pentru a scădea potențialul acestor efecte. Dacă ochii dvs. prezintă semne de oboseală sau uscăciune sau dacă prezentați oricare dintre simptomele de mai sus, încetați imediat utilizarea acestui dispozitiv și nu reluați utilizarea acestuia pentru măcar treizeci de minute după ce simptomele au încetat.
- Vizionarea proiecției 3D în timp ce stați prea aproape de ecran pentru o perioadă îndelungată de timp vă poate afecta vederea. Distanța ideală de vizualizare trebuie să fie echivalentă cu triplul înălțimii ecranului. Se recomandă ca ochii persoanei care vizionează să fie la același nivel cu ecranul.
- Vizionarea proiecției 3D purtând ochelari 3D pentru o perioadă îndelungată de timp poate provoca dureri de cap sau oboseală. Dacă experimentați dureri de cap, oboseală sau amețală, opriți-vă din vizualizarea proiecției 3D și odihniți-vă.
- Nu utilizați ochelarii 3D în alt scop în afară de vizualizarea proiecției 3D.
- Purtarea ochelarilor 3D în orice alt scop (ca ochelari obișnuiți, ochelari de soare, ochelari de protecție etc.) poate fi dăunătoare din punct de vedere fizic și vă poate slăbi vederea.
- Vizionarea proiecției 3D poate cauza dezorientarea unor persoane care vizionează. Prin urmare, NU așezați PROIECTORUL 3D în apropiere de casa scării deschisă, cabluri, balcoane sau de alte obiecte care de care vă puteți împiedica, în care puteți intra, pe care le puteți doborî, lovi sau peste care puteți cădea.

Copyright

Această publicație, inclusiv fotografiile, ilustrațiile și software-ul, sunt protejate în cadrul legilor de copyright internaționale, cu toate drepturile rezervate. Nici prezentul manual, nici oricare dintre materialele incluse în prezentul nu pot fi reproduse fără acordul în scris al autorului.

© Copyright 2015

Renunțare

Informațiile din acest document pot fi modificate fără preaviz. Producătorul nu face reprezentări sau garanții cu privire la cuprinsul acestuia și renunță în mod specific la orice garanții de comercializare sau conformitate cu orice scop particular. Producătorul își rezervă dreptul de a revizui această publicație și de a face uneori modificări ale conținutului acestuia fără ca producătorul să fie obligat să notifice pe cineva cu privire la o astfel de revizie sau la astfel de modificări.

Recunoașterea mărcii comerciale

Kensington este o marcă comercială înregistrată în S.U.A. a ACCO Brand Corporation cu o înregistrare eliberată și aplicații în așteptare în alte state de pretutindeni.

HDMI, logo-ul HDMI și High-Definition Multimedia Interface sunt mărci comerciale sau mărci înregistrate ale HDMI Licensing LLC în Statele Unite și în alte state.

IBM este o marcă comercială sau o marcă înregistrată a International Business Machines, Inc. Microsoft, PowerPoint, iar Windows este marcă comercială sau marcă înregistrată a Microsoft Corporation.

Adobe și Acrobat sunt mărci comerciale sau mărci înregistrate ale Adobe Systems Incorporated.

DLP, DLP Link și logo-ul DLP sunt mărci înregistrate ale Texas Instruments, iar BrilliantColor™ este o marcă comercială a Texas Instruments.

Toate celelalte denumiri de produse din acest manual sunt proprietatea proprietarilor aferenți și sunt recunoscute.

Regulament și Note de siguranță

Această anexă enumeră notele generale ale proiecteurului.

Notă FCC

Acest aparat a fost testat și s-a constatat că respectă limitele pentru un dispozitiv digital de clasa B, în conformitate cu Partea 15 a regulilor FCC. Aceste limite sunt concepute pentru a oferi o protecție rezonabilă împotriva interferențelor dăunătoare în cazul unei instalări rezidențiale. Acest aparat generează, utilizează și poate radia energie de frecvență și dacă nu este instalat și utilizat conform instrucțiunilor, poate cauza interferențe dăunătoare comunicațiilor radio.

Cu toate acestea, nu există nicio garanție că nu vor apărea interferențe la o anumită instalare. Dacă acest aparat cauzează interferențe dăunătoare pentru recepția radio sau de televiziune, care pot fi determinate prin pornirea sau oprirea aparatului, utilizatorul este încurajat să încerce să corecteze interferența prin una sau mai multe dintre următoarele măsuri:

- Reorientarea sau re poziționarea antenei de recepție.
- Creșterea distanței dintre aparat și receptor.
- Conectați aparatul la o priză pe un circuit diferit de cel la care este conectat receptorul.
- Consultați distribuitorul sau un tehnician radio/TV cu experiență pentru ajutor.

Notă: Cabluri ecranate

Toate conexiunile cu alte dispozitive de calcul trebuie să fie efectuate utilizând cabluri ecranate pentru a menține conformitatea cu reglementările FCC.

Atenție

Schimbările sau modificările care nu sunt aprobate expres de către producător ar putea anula autoritatea utilizatorului, care se acordă de către Comisia Federală de Comunicații, pentru a opera acest proiector.

Condiții de funcționare

Acest aparat respectă Partea 15 a Regulilor FCC. Funcționarea este supusă următoarelor două condiții:

1. Acest aparat nu poate provoca interferențe dăunătoare și
2. Acest aparat trebuie să accepte orice interferență primită, inclusiv interferențe care pot provoca funcționare defectuoasă.

Notă: Utilizatori din Canada

Acest aparat digital de clasa B respectă normele canadiene ICES-003.

Remarcă privind utilizatorii canadieni

Acest aparat digital de clasă B respectă norma NMB-003 din Canada.

Declarație de conformitate pentru țările din UE

- Directiva CEM 2014/30/EU
- Directiva privind tensiunea joasă 2014/35/EU
- (Roșu) 2014/53/EU (dacă produsul are funcția FR)
- Directiva RoHS 2011/65/EU

Instrucțiuni de eliminare



Nu aruncați acest aparat electronic în coșul de gunoi când renunțați la el. Pentru a reduce poluarea și a asigura protecția maximă a mediului la nivel global, vă rugăm să-l reciclați.

Notă privind siguranța

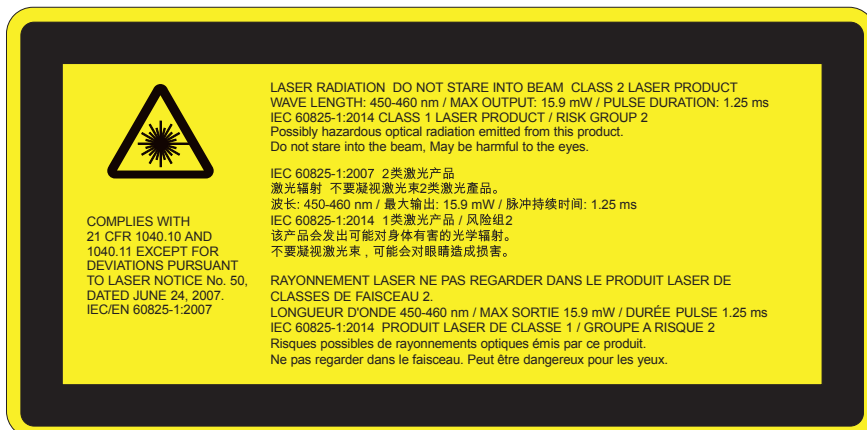

! ATENȚIONARE

- Acest produs se încadrează în Clasa 2 a IEC 60825-1:2007 și respectă și standardele 21 CFR 1040.10 și 1040.11 cu excepția abaterilor ca urmare a avertismentului laser nr. 50, din data de 24 iunie 2007. IEC 60825-1:2014:CLASA 1 PRODUS LASER - GRUPA DE RISC 2
- Eticheta explicativă indică toate informațiile cu privire la puterea laserului.
- Acest proiector are incorporat modulul laser din clasa 4. Demontarea sau modificarea este foarte periculoasă și nu trebuie încercată niciodată.
- Orice funcționare sau reglare care nu este instruită în mod specific în cadrul ghidului pentru utilizator creează riscul de expunere periculoasă la radiație laser.
- Nu deschideți sau demontați proiectorul întrucât aceasta poate cauza defecțiuni prin expunerea la radiație laser.
- Nu vă uitați în fasciculul de lumină atunci când proiectorul este pornit. Lumina puternică poate duce la afectarea permanentă a ochilor.
- Atunci când porniți proiectorul, asigurați-vă că nimeni din raza de proiecție nu se uită în obiectiv.
- Nerespectarea procedurii de control, reglare și operare poate provoca leziuni prin expunerea la radiația laserului.
- Instrucțiuni adecvate pentru montare, operare și întreținere, inclusiv atenționări clare cu privire la măsurile de precauție pentru a evita o posibilă expunere la laser și radierea colaterală în exces a limitelor de emisie accesibile în clasa 2.
- Acest proiector este un dispozitiv laser de Clasă 2 care respectă standardul IEC 60825-1:2007 și CFR 1040.10 și 1040.11.
- Produs laser clasa 2, nu vă uitați în fasciculul de lumină.
- Acest proiector are incorporat modulul laser din clasa 4. Demontarea sau modificarea este foarte periculoasă și nu trebuie încercată niciodată.
- Orice funcționare sau reglare care nu este instruită în mod specific în cadrul ghidului pentru utilizator creează riscul de expunere periculoasă la radiație laser.
- Nu deschideți sau demontați proiectorul întrucât aceasta poate cauza defecțiuni prin expunerea la radiație laser.
- Nu vă uitați în fasciculul de lumină atunci când proiectorul este pornit. Lumina puternică poate duce la afectarea permanentă a ochilor.
- Nerespectarea procedurii de control, reglare și operare poate provoca leziuni prin expunerea la radiația laserului.
- Instrucțiuni adecvate pentru montare, operare și întreținere, inclusiv atenționări clare cu privire la măsurile de precauție pentru a evita o posibilă expunere la laser și radierea colaterală în exces a limitelor de emisie accesibile în clasa 2.

Notă privind siguranța

WXGA



ATENȚIONARE

- Acest produs se încadrează în Clasa 3R a IEC 60825-1:2007 și respectă și standardele 21 CFR 1040.10 și 1040.11 cu excepția abaterilor ca urmare a avertismentului laser nr. 50, din data de 24 iunie 2007. IEC 60825-1:2014:CLASA 1 PRODUS LASER - GRUPA DE RISC 2
- Eticheta explicativă indică toate informațiile cu privire la puterea laserului.
- Acest proiector are incorporat modulul laser din clasa 4. Demontarea sau modificarea este foarte periculoasă și nu trebuie încercată niciodată.
- Orice funcționare sau reglare care nu este instruită în mod specific în cadrul ghidului pentru utilizator creează riscul de expunere periculoasă la radiație laser.
- Nu deschideți sau demontați proiectorul întrucât aceasta poate cauza defecțiuni prin expunerea la radiație laser.
- Nu vă uitați în fasciculul de lumină atunci când proiectorul este pornit. Lumina puternică poate duce la afectarea permanentă a ochilor.
- Atunci când porniți proiectorul, asigurați-vă că nimeni din raza de proiecție nu se uită în obiectiv.
- Nerespectarea procedurii de control, reglare și operare poate provoca leziuni prin expunerea la radiația laserului.
- Instrucțiuni adecvate pentru montare, operare și întreținere, inclusiv atenționări clare cu privire la măsurile de precauție pentru a evita o posibilă expunere la laser și radierea colaterală în exces a limitelor de emisie accesibile în clasa 3R.
- Acest proiector este un dispozitiv laser de clasa 3R care respectă standardul IEC 60825-1:2007 și CFR 1040.10 și 1040.11.
- Produs laser clasa 3R, nu vă uitați în fasciculul de lumină.
- Acest proiector are incorporat modulul laser din clasa 4. Demontarea sau modificarea este foarte periculoasă și nu trebuie încercată niciodată.
- Orice funcționare sau reglare care nu este instruită în mod specific în cadrul ghidului pentru utilizator creează riscul de expunere periculoasă la radiație laser.
- Nu deschideți sau demontați proiectorul întrucât aceasta poate cauza defecțiuni prin expunerea la radiație laser.
- Nu vă uitați în fasciculul de lumină atunci când proiectorul este pornit. Lumina puternică poate duce la afectarea permanentă a ochilor.
- Nerespectarea procedurii de control, reglare și operare poate provoca leziuni prin expunerea la radiația laserului.
- Instrucțiuni adecvate pentru montare, operare și întreținere, inclusiv atenționări clare cu privire la măsurile de precauție pentru a evita o posibilă expunere la laser și radierea colaterală în exces a limitelor de emisie accesibile în clasa 3R.

INTRODUCERE

Prezentare generală a pachetului

Despachetați și verificați conținutul cutiei pentru a vă asigura că toate elementele enumerate mai jos sunt în cutie. Dacă ceva lipsește, vă rugăm să contactați cel mai apropiat centru de servicii pentru clienți.

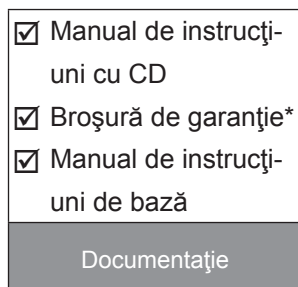
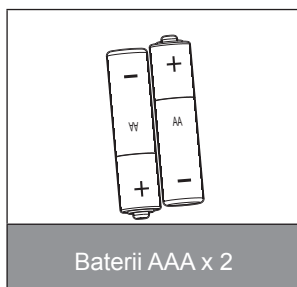
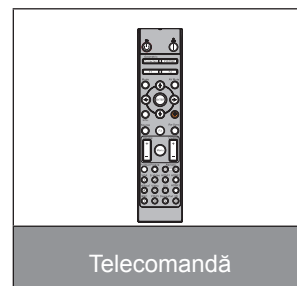
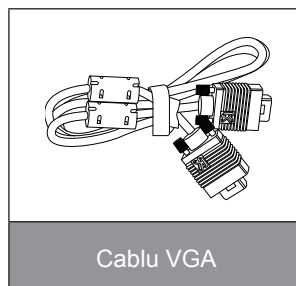
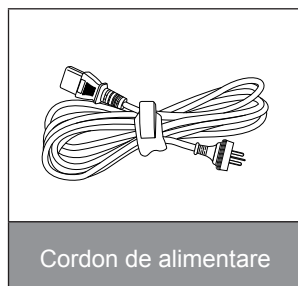
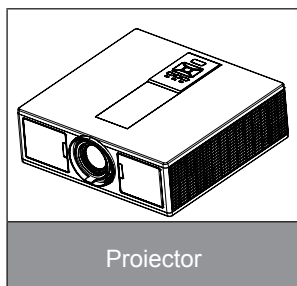

Notă: * Pentru informații privind garanția europeană, accesați www.optomaeurope.com. Datorită aplicațiilor diferite în fiecare țară, unele regiuni pot avea diferite accesorii.

INTRODUCERE

Prezentare generală a produsului

Unitatea principală

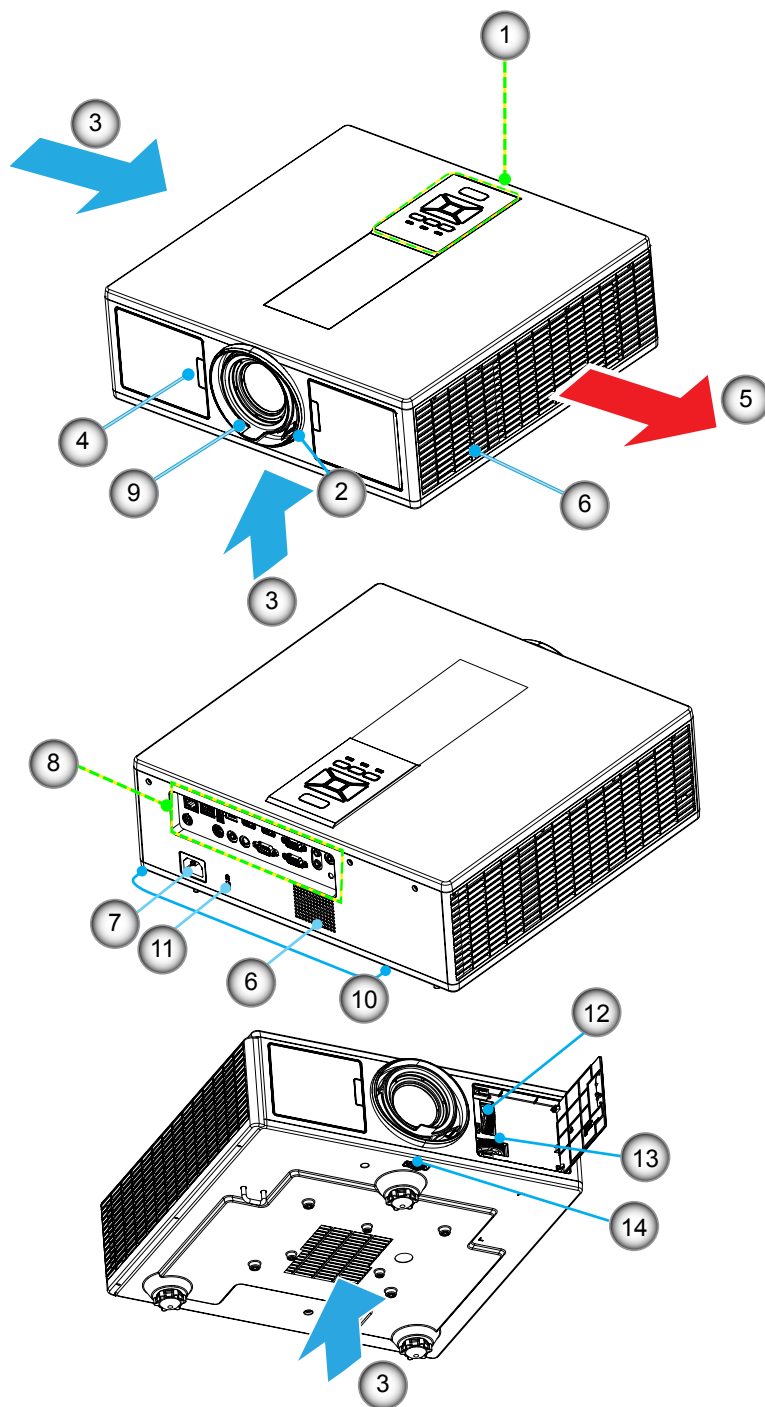

Notă: Nu blocați orificiile de ventilație interioare/exteroare ale proiecteurului.

Nu	Element
1.	Tastatură
2.	Inelul de focalizare
3.	Ventilare (intrare)
4.	Receptor infra-roșu
5.	Ventilare (ieșire)
6.	Difuzoare
7.	Priza

Nu	Element
8.	Conexiuni de intrare/ieșire
9.	Lentile
10.	Picior de îndoire-ajustare
11.	Cablu de securitate Kensington
12.	Deplasare obiectiv (verticală)
13.	Deplasare obiectiv (orizontală)
14.	Blocare obiectiv

INTRODUCERE

Panoul de control

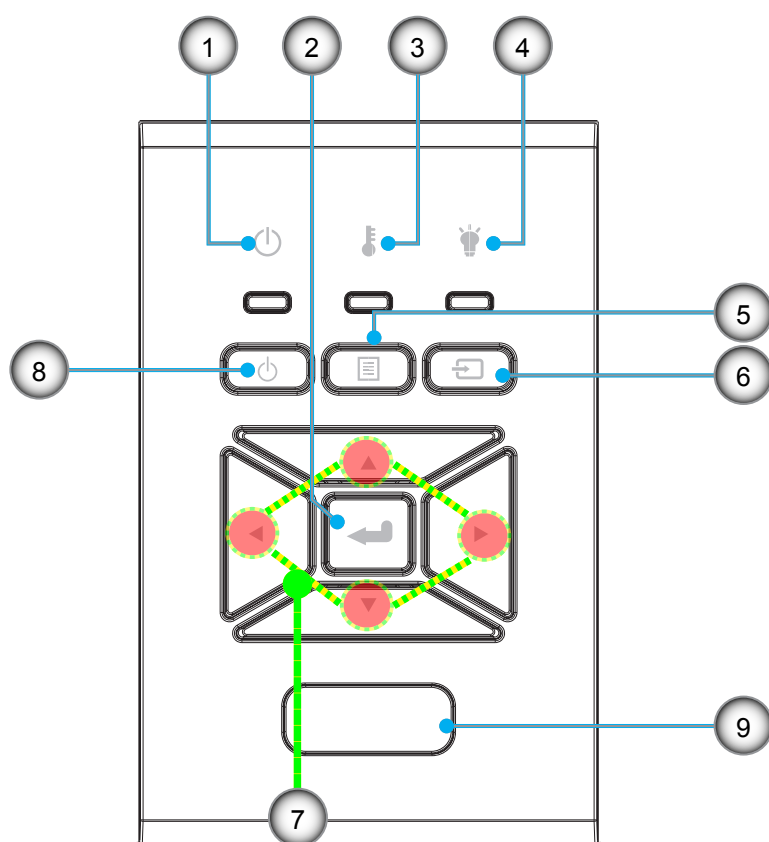

Nu	Element
1.	LED On/Standby
2.	Introd.
3.	LED Temperatură
4.	LED Lampă
5.	Meniu

Nu	Element
6.	Sursă
7.	Patru taste direcționale de selectare
8.	Butonul Power/Standby
9.	Receptor infra-roșu

INTRODUCERE

Conexiuni

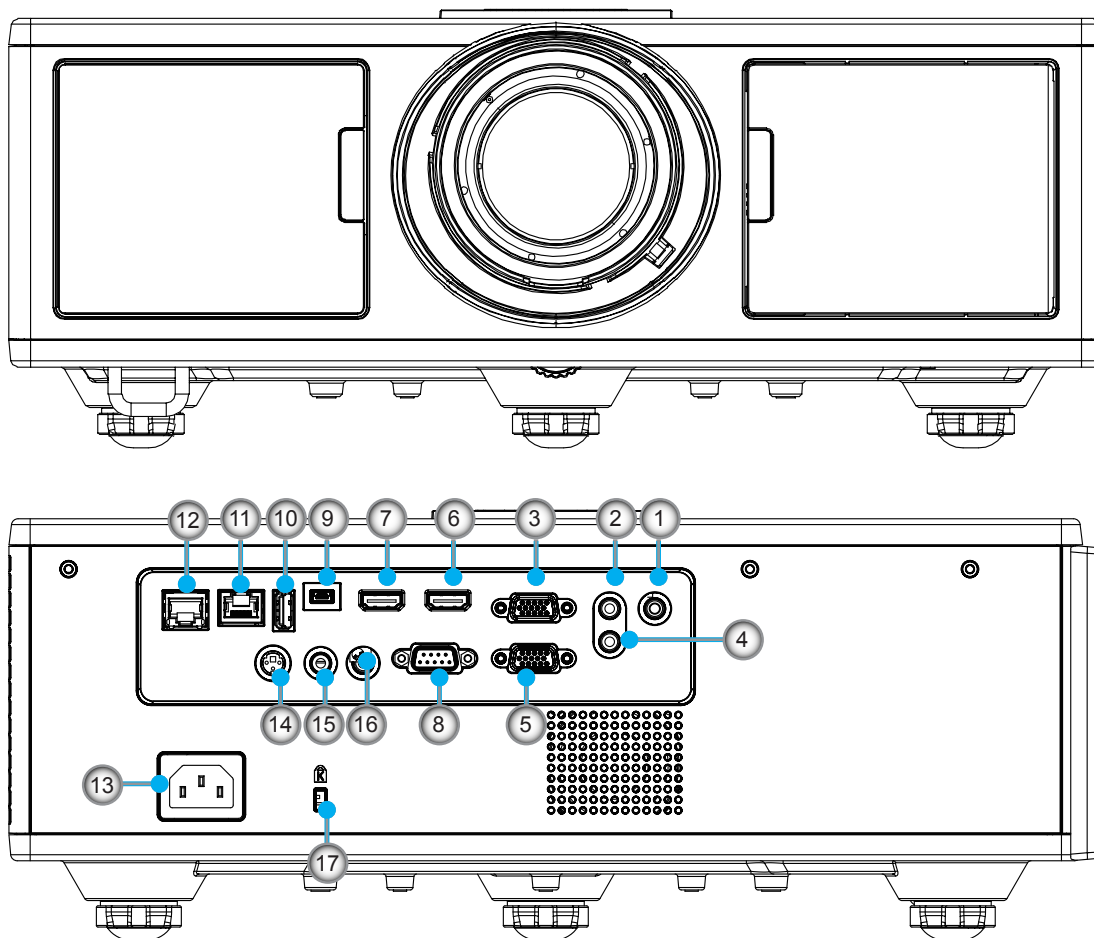

Nu	Element
1.	Conector microfon
2.	Conector pentru intrare audio
3.	Conector intrare VGA/YPbPr
4.	Conector pentru ieşire audio
5.	Conector de ieşire VGA
6.	Conector HDMI 1
7.	Conector HDMI 2/MHL
8.	Conector RS232C
9.	Conector mini USB-B
10.	Conector USB Power Out (5 V ---1.5 A)

Nu	Element
11.	Conector HDBaseT (în funcție de model)
12.	RJ45
13.	Priza
14.	Conector 3D Sync Out (5V)
15.	Conector telecomandă cablată
16.	Conector de declanșare 12 V
17.	Cablu de securitate Kensington

INTRODUCERE

Telecomandă

Nu	Element
1.	Pornire Porniți proiectorul.
2.	Corecție geometrică Lansați meniul pentru corecție geometrică.
3.	F1: Mira de test Afișați o mira de test.
4.	Mod de Afișare Selectați modul de afișare.
5.	Patru taste direcționale de selectare Pentru a selecta elemente sau pentru a efectua reglaje.
6.	Informații Afișează informațiile referitoare la proiector.
7.	F3: Potrivirea culorilor Lansați meniul de configurare pentru potrivirea culorilor.
8.	Selectarea sursei de intrare Selectați un semnal de intrare.
9.	Meniu Lansați meniul OSD. Pentru a ieși din OSD, apăsați „Meniu” din nou.
10.	Control volum +/- Micșorați/măriți volumul.
11.	Stop cadru Stop cadru pe imaginea proiectată.
12.	Format Alegeți formatul proiectorului.
13.	VGA Comutați la sursa VGA.
14.	HDMI 1 Comutați la sursa HDMI 1.
15.	HDBaseT (în funcție de model) Comutați la sursa HDBaseT.
16.	3D Comutați la sursa 3D.
17.	Închidere Închideți proiectorul
18.	Meniu PIP/PBP Lansați meniul PIP/PBP.

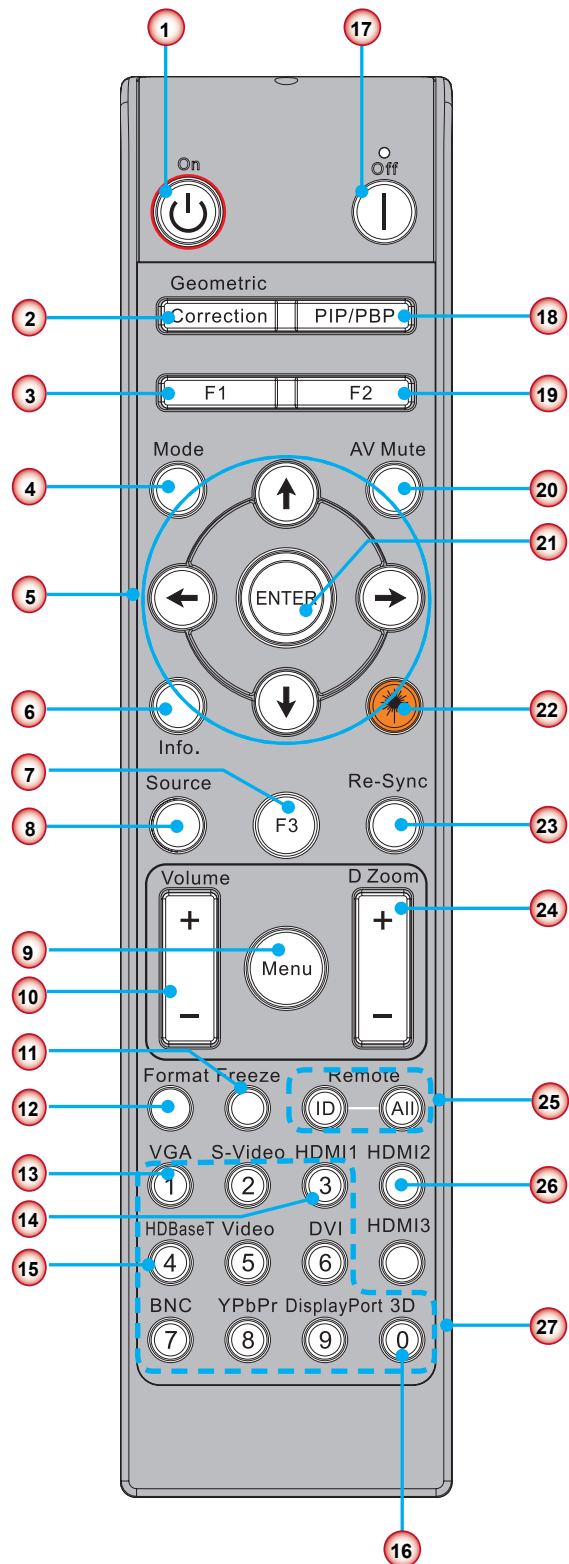

Notă: Este posibil ca unele taste să nu aibă nicio funcție pentru modelele care nu acceptă aceste caracteristici.

INTRODUCERE

Nu	Element
19.	F2: LAN Settings Lansați meniul de configurare LAN.
20.	AV mut Momentan oprește/pornește audio și video.
21.	Introd. Confirmați selecția elementului.
22.	Laser Utilizați un indicator laser.
23.	Resincronizare Sincronizează automat proiectorul la sursa de intrare.
24.	Panoramare digitală +/- Măriți/Micșorați imaginea proiectată.
25.	ID telecomandă/Telecomandă universală Configurați ID-ul pentru telecomandă.
26.	HDMI 2 Comutați la sursa HDMI 2.
27.	Tastatură numerotată (0 ~ 9) Utilizați ca tastatură numerotată numerele "0 ~ 9".

CONFIGURARE ȘI INSTALARE

Tabel de coduri IR pentru date

	Cod de client	32CD	
Tastă	Descriere	Cod cheie	Definirea tastei de imprimare
1	Închidere	2E	Oprit
2	Pornire	2	Pornit
3	Meniu PIP/PBP	78	PIP/PBP
4	Keystone	7	Corecție geometrică
5	Funcția 2	27	F2
6	Funcția 1	26	F1
7	Activează/dezactivează meniul modului afișare	95	Mod
8	Tasta Sus pentru OSD atunci când OSD este activat.	C6	Săgeată sus
9	AV mut	3	AV mut
10	Tasta Stânga pentru OSD atunci când OSD este activat.	C8	Săgeată stânga
11	Enter	C5	Enter
12	Tasta Dreapta pentru OSD atunci când OSD este activat.	C9	Săgeată dreapta
13	Informații	25	Info.
14	Tasta Jos pentru OSD atunci când OSD este activat.	C7	Săgeată jos
15	Declanșatorul indicatorului cu laser, apăsați pentru a emite laser	N/A	Laser
16	Selecție sursă de intrare când OSD este dezactivat	18	Sursă
17	Funcția 3	66	F3
18	Reglare automată pentru fază, urmărire, dimensiune, poziție când OSD este dezactivat	4	Resincronizare
19	Activare/dezactivare meniu OSD	88	Meniu
20	Control volum +	9	Volum +
21	Control volum -	0C	Volum -
22	D Zoom +	8	D Zoom +
23	D Zoom -	0B	D Zoom -
24	Format	15	Format
25	Stop cadru	6	Stop cadru
26	Mod 1 ~ 99	3201~ 3299	
27	Tot	32CD	
28	Sursă de intrare selectați VGA1	8E	1/VGA1
30	Sursă de intrare selectați HDMI1	16	3/HDMI1
31	Sursă de intrare selectați HDMI2	9B	HDMI2
32	Sursă de intrare selectați HDBasT	70	4/HDBaseT
38	Meniu 3D	89	0/3D
39	HDMI3 (Dongle)	98	HDMI3
40	Funcția 3	66	F3

CONFIGURARE ȘI INSTALARE

Conectarea sursei la proiector

Conectați la calculator/laptop

Notă:

Datorită aplicațiilor diferite în fiecare țară, unele regiuni pot avea diferite accesorii.

() Accesoriu opțional*

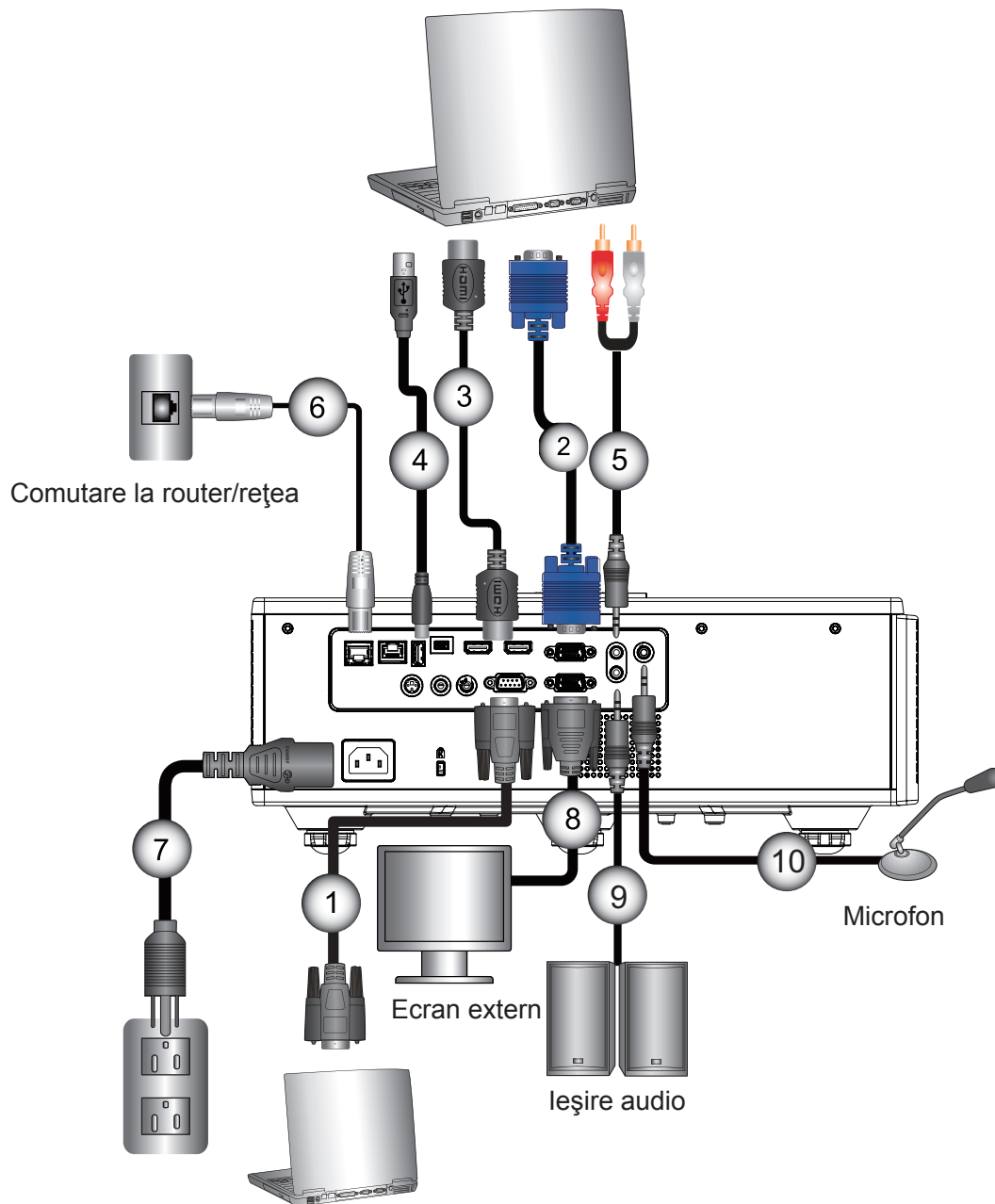

Nu	Element
1.	Cablu RS232
2.	Cablu VGA
3.	Cablu HDMI
4.	Cablu USB
5.	Cablu pentru intrare audio

Nu	Element
6.	Cablu RJ45
7.	Cod alimentare
8.	Cablu de ieșire VGA
9.	Cablu pentru ieșire audio
10.	Cablu de microfon

CONFIGURARE ȘI INSTALARE

Conectați la surse video

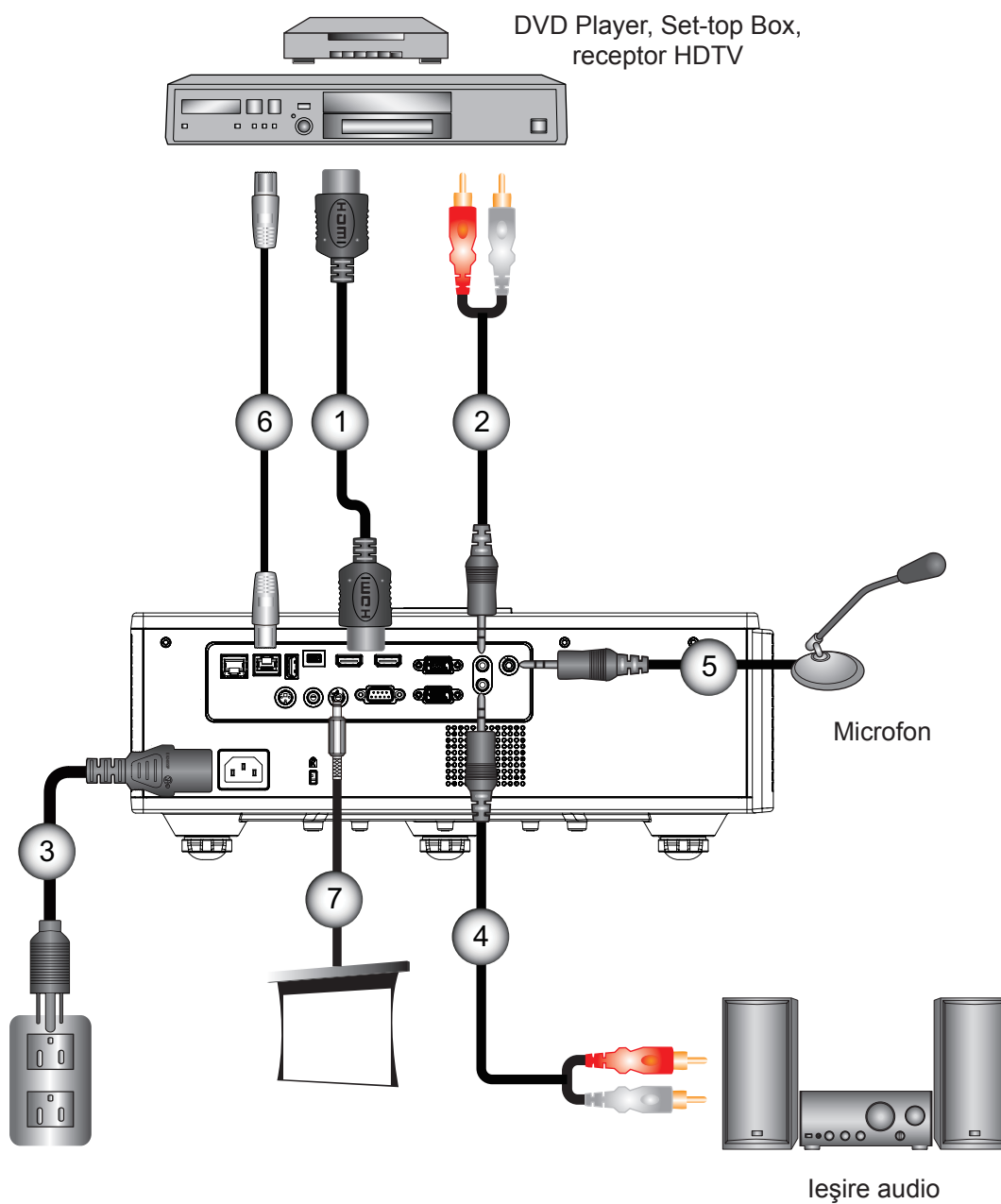

Nu	Element
1.	Cablu HDMI
2.	Cablu pentru intrare audio
3.	Cod alimentare
4.	Cablu pentru ieșire audio

Nu	Element
5.	Cablu de microfon
6.	Cablu RJ-45 (cablu Cat5)
7.	Cuplă 12 V CC

Notă:

Datorită aplicațiilor diferite în fiecare țară, unele regiuni pot avea diferite accesorii.
(*) Accesoriu opțional

CONFIGURARE ȘI INSTALARE

Pornirea/Oprirea proiecteurului

Pornirea proiecteurului

1. Conectați ferm cablul de alimentare și cablul de semnal. Când este conectat, LED-ul POWER/STANDBY se va face roșu.
2. Porniți lampa apăsând butonul „⏻” fie de pe proiector, fie de pe telecomandă. În acest moment, LEDUL POWER/STANDBY se va face albastru. ①
Ecranul de pornire se va afișa aproximativ în 6 secunde.
3. Porniți și conectați sursa care doriți să se afișeze pe ecran (calculator, laptop, video player, etc.). Proiectorul va detecta automat sursa.
 - ▶ În cazul în care conectați mai multe surse în același timp, apăsați butonul „INTRARE” de pe panoul de comandă pentru a comuta între intrări.

Notă: Atunci când modul de alimentare este în modul standby (consum de energie < 0.5 W), ieșirea VGA/controlul de la distanță prin cablu/rețeaua locală vor fi dezactivate atunci când proiectorul este în standby (repaus). Funcția loop-through a semnalului audio de ieșire este mereu activă în modul standby. Controlul HDBaseT este întotdeauna dezactivat în modul standby.

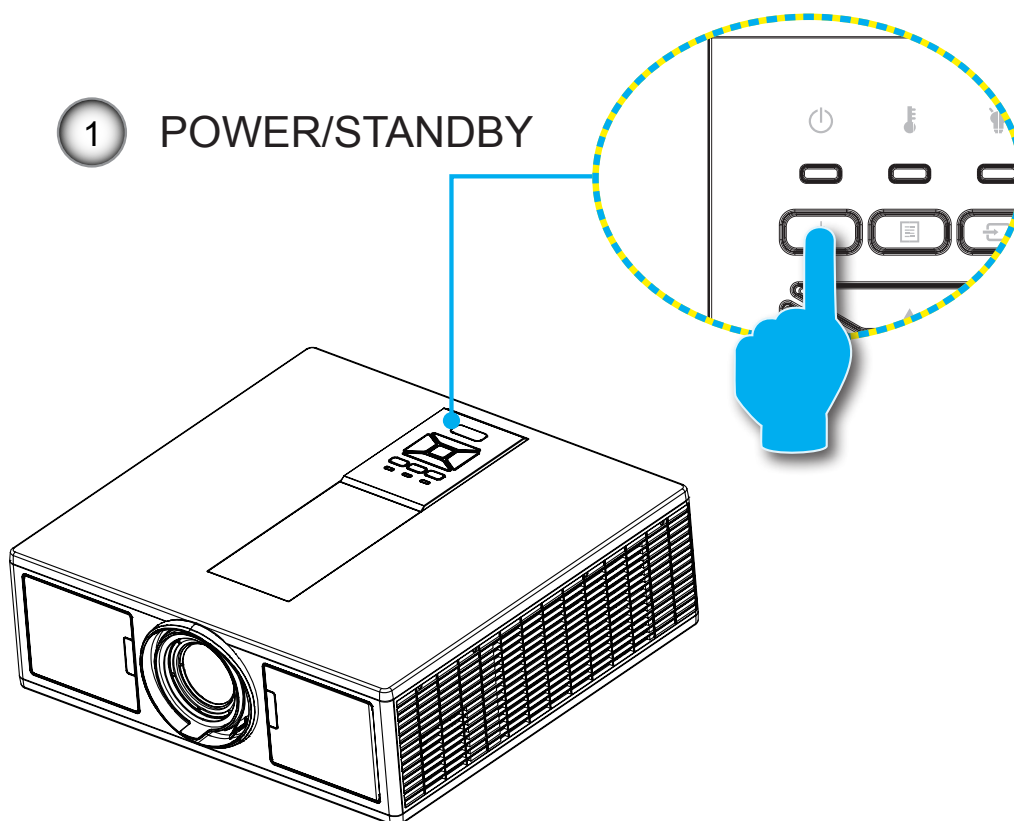

Notă: Porniți proiectorul și apoi selectați sursele de semnal.

CONFIGURARE ȘI INSTALARE

Oprirea proiecteurului P

1. Apăsați butonul „

Apăsați din nou butonul „

2. Ventilatoarele de răcire continuă să funcționeze timp de aproximativ 4 secunde pentru ciclul de răcire și LED-ul POWER/STANDBY va clipi roșu. Când LED-ul POWER/STANDBY luminează puternic roșu, proiectorul a intrat în modul standby.

Dacă doriți să activați din nou proiectorul, trebuie să așteptați până când proiectorul a finalizat ciclul de răcire și a intrat în modul standby. Odată ajuns în modul standby, apăsați pur și simplu butonul „

3. Deconectați cordonul de alimentare de la priza electrică și proiectorul.



Indicator de atenționare

Mesaje de iluminare LED

Atunci când indicatorii de atenționare (vezi mai jos) vor apărea, proiectorul se va închide automat:

- ❖ Indicatorul cu LED „LAMPĂ” este aprins roșu și/sau dacă indicatorul cu LED „TEMP” este aprins roșu.
- ❖ Indicatorul cu LED „TEMP” este aprins roșu, acest lucru indică faptul că proiectorul s-a supraîncălzit. În condiții normale, proiectorul poate fi pornit din nou.
- ❖ Indicatorul cu LED „TEMP” luminează intermitent roșu.

Deconectați cordonul de alimentare de la proiector, așteptați 30 de secunde și încercați din nou. Dacă indicatorul de atenționare luminează din nou, vă rugăm să contactați cel mai apropiat centru de servicii pentru asistență.

Mesaj	 LED Alimentare		 LED Temperatură	 LED Lampă
	Roșu	Albastru	Roșu	Roșu
Starea de standby (repaus) (LAN oprită)	Pornit			
Starea de standby (repaus) (LAN pornită)	Pornit	Pornit		
Pornire		Pornit		
Avertizare	Strălucire			
Eroare (Power Good NG)			Pornit	Pornit
Eroare (Defect ventilator)			Strălucire	
Eroare (temperatură excesivă)			Pornit	
Eroare(eșec LD)				Pornit

CONFIGURARE ȘI INSTALARE

Ajustarea poziției proiecteurului

Când selectați o poziție pentru proiector, luați în considerare dimensiunea și forma ecranului, locația ieșirilor de alimentare și distanța dintre proiector și restul echipamentului. Urmați aceste indicații generale:

Poziționați proiectorul pe o suprafață plană în unghi drept față de ecran. Proiectorul trebuie să fie la cel puțin 4,26 picioare (1,30 m) de ecranul de proiecție.

Poziționați proiectorul la distanța dorită de ecran. Distanța dintre obiectivul proiecteurului și ecran, setarea de zoom și formatul video determină dimensiunea imaginii proiectate.

Operație de orientare liberă de 360 de grade

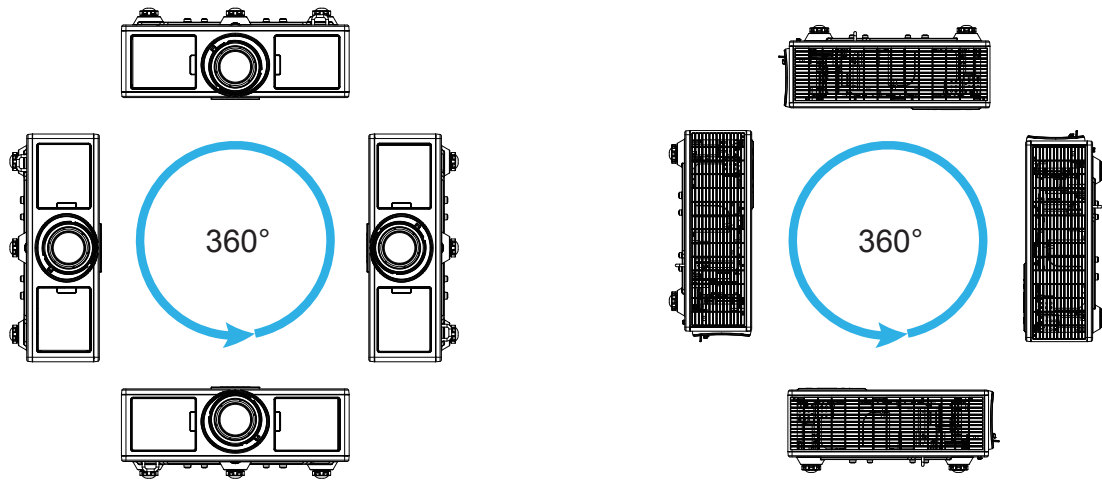

CONFIGURARE ȘI INSTALARE

Ajustarea imaginii proiectate

Ajustarea înălțimii proiectorului

Proiectorul este echipat cu picioare ascensoare pentru ajustarea înălțimii imaginii.

1. Găsiți piciorul ajustabil pe care doriți să-l modificați pe partea inferioară a proiecteurului.
2. Rotiți inelul ajustabil în sensul acelor de ceasornic pentru a ridica proiectorul sau în sens opus acelor de ceasornic pentru a-l coborî. Faceți același lucru cu picioarele celelalte după cum este necesar.

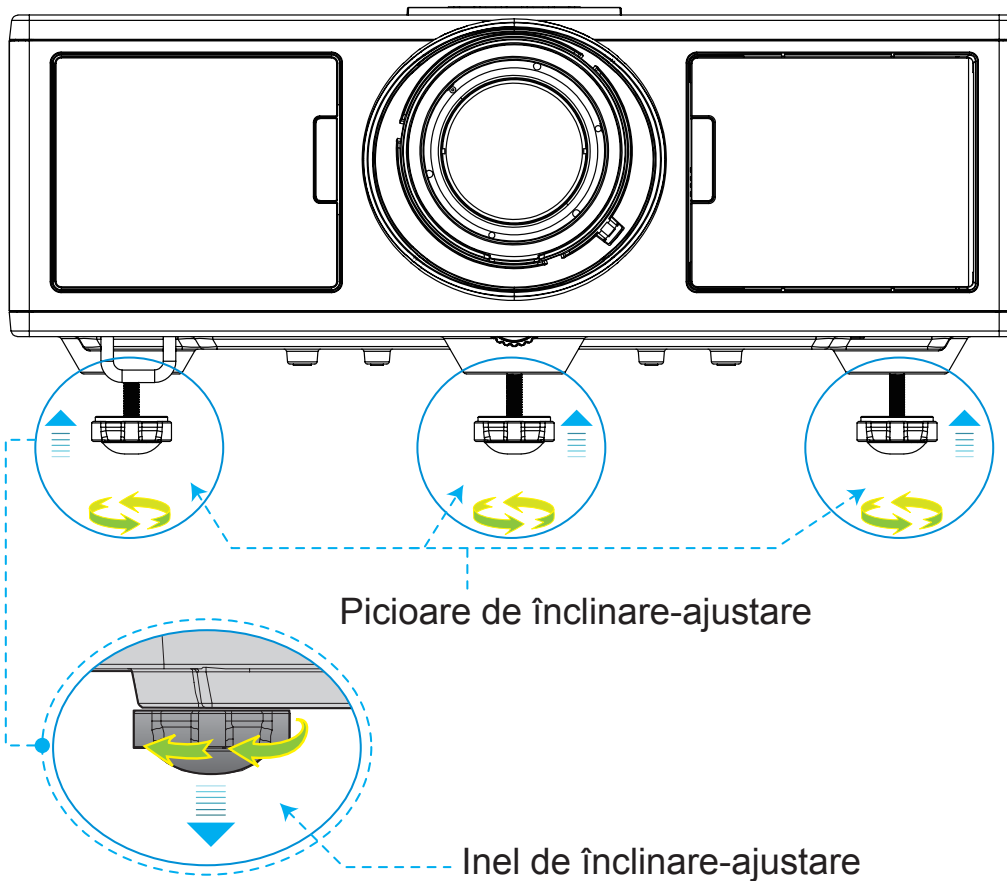

CONFIGURARE ȘI INSTALARE

Panoramare și focalizare

1. Pentru a regla dimensiunea imaginii, rotiți inelul pentru panoramare spre dreapta sau spre stânga pentru a mări sau micșora dimensiunea imaginii proiectate.
2. Pentru a regla focalizarea, rotiți inelul pentru focalizare spre dreapta sau spre stânga până când imaginea este clară și lizibilă

Proiectorul se va focaliza la distanțe (de la obiectiv la perete) de la 4,27 la 25,59 picioare (1,3 la 7,8 metri).

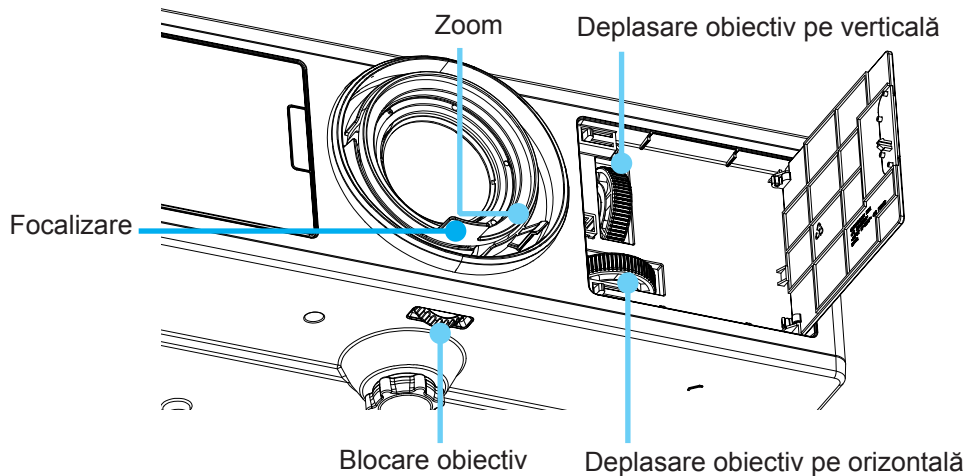

Ajustarea dimensiunii imaginii de proiecție (Diagonală)

Dimensiunea imaginii de proiecție de la 36" la 300" (1,09 ~ 9,09 metri).

1. Deschideți ușa din lateral-față a proiectoarei.
2. Deblocați dispozitivul de blocare a obiectivului, înainte de a ajusta poziția obiectivului.
3. Rotiți mânerul de ajustare a obiectivului pe verticală/orizontală pentru a deplasa obiectivul.
4. Rotiți dispozitivul de blocare a obiectivului spre dreapta pentru a bloca obiectivul pe poziție. (Mânerul de ajustare a obiectivului încă poate fi rotit.)
5. Închideți ușa din lateral-față a proiectoarei.

Notă: Mișcarea pentru deplasarea obiectivului este proiectată după forma unui triunghi, când obiectivul este ajustat în poziție centrală orizontală, acesta poate fi deplasat pe verticală până în punctul cel mai înalt.

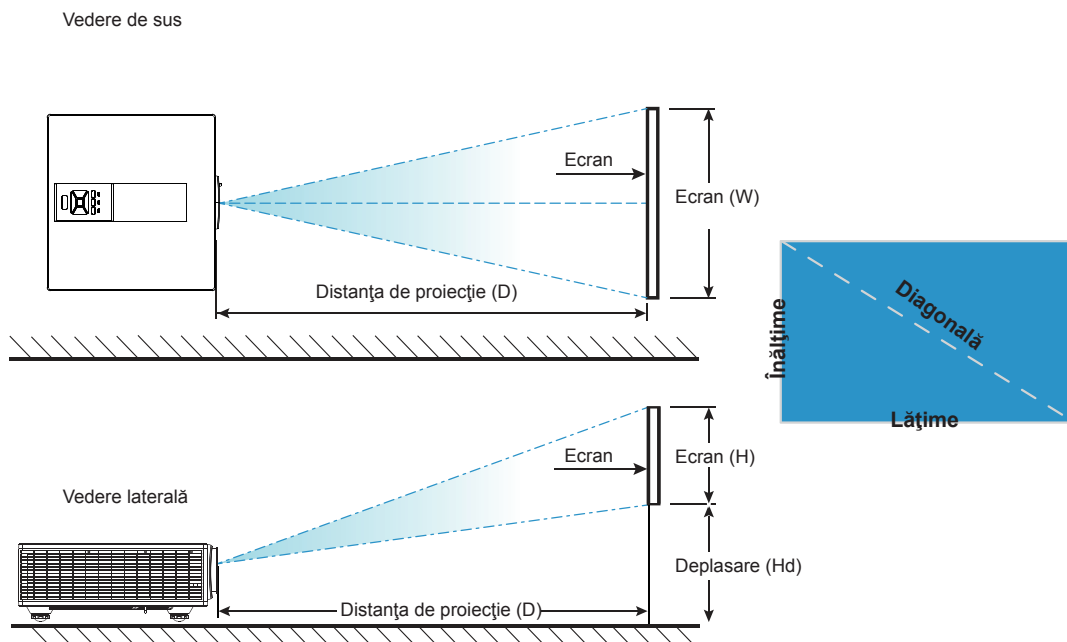

CONFIGURARE ȘI INSTALARE

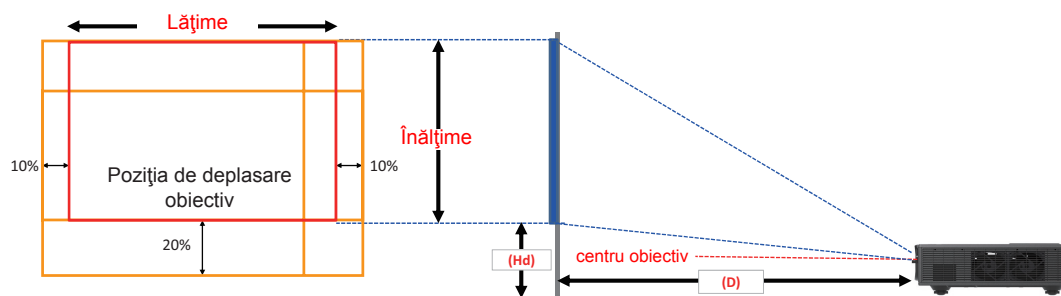

	Interval vertical de schimbare (Vs)	Interval orizontal de schimbare (Hs)
XGA	10%	±10%
WXGA	20%	±10%
1080p	25%	±10%
WUXGA	20%	±10%

Deplasare imagine													
	dimensiune imagine	Dimensiunea ecranului W x H				Distanța de proiecție (D)				Deplasare (Hd)			
	inch	cm		inch		cm		inch		cm		inch	
	Diagonală	Lățime	Înălțime	Lățime	Înălțime	Wide	Tele	Wide	Tele	Wide	Tele	Wide	Tele
XGA 4:3	30"	60,7	40,0	23,9	15,7	NA	120,2	NA	47,3	2,3	2,3	0,9	0,9
	100"	202,3	135,0	79,7	53,1	250,9	400,6	98,8	157,7	7,6	7,6	3,0	3,0
	150"	303,5	202,0	119,5	79,5	376,3	600,9	148,2	236,6	11,4	11,4	4,5	4,5
	200"	404,7	269,0	159,3	105,9	501,8	801,2	197,6	315,4	15,2	15,2	6,0	6,0
	250"	505,8	337,0	199,1	132,7	627,2	NA	246,9	NA	19,1	19,1	7,5	7,5
	300"	607,0	404,0	239,0	159,1	752,7	NA	296,3	NA	22,9	22,9	9,0	9,0

Deplasare imagine													
	dimensiune imagine	Dimensiunea ecranului W x H				Distanța de proiecție (D)				Deplasare (Hd)			
	inch	cm		inch		cm		inch		cm		inch	
	Diagonală	Lățime	Înălțime	Lățime	Înălțime	Wide	Tele	Wide	Tele	Wide	Tele	Wide	Tele
WXGA 16:10	30"	65,0	40,0	25,6	15,7	NA	130,7	NA	51,4	10,1	10,1	4,0	4,0
	100"	215,0	135,0	84,6	53,1	270,9	432,2	106,7	170,1	33,7	33,7	13,3	13,3
	150"	323,0	202,0	127,2	79,5	407,0	649,2	160,2	255,6	50,5	50,5	19,9	19,9
	200"	431,0	269,0	169,7	105,9	543,1	866,3	213,8	341,1	67,3	67,3	26,5	26,5
	250"	539,0	337,0	212,2	132,7	679,1	NA	267,4	NA	84,1	84,1	33,1	33,1
	300"	646,0	404,0	254,3	159,1	814,0	NA	320,5	NA	101,0	101,0	39,8	39,8

CONFIGURARE ȘI INSTALARE

Deplasare imagine													
	dimensiune imagine	Dimensiunea ecranului W x H				Distanța de proiecție (D)				Deplasare (Hd)			
	inch	cm		inch		cm		inch		cm		inch	
	Diagonală	Lățime	Înălțime	Lățime	Înălțime	Wide	Tele	Wide	Tele	Wide	Tele	Wide	Tele
1080P 16:9	36"	80,0	45,0	31,5	17,7	NA	153,6	NA	60,5	13,5	13,5	5,3	5,3
	100"	221,0	125,0	87,0	49,2	265,2	424,3	104,4	167,1	37,4	37,4	14,7	14,7
	150"	332,0	187,0	130,7	73,6	398,4	637,4	156,9	251,0	56,0	56,0	22,0	22,0
	200"	443,0	249,0	174,4	98,0	531,6	850,6	209,3	334,9	74,7	74,7	29,4	29,4
	250"	554,0	311,0	218,1	122,4	664,8	NA	261,7	NA	93,4	93,4	36,8	36,8
	300"	664,0	374,0	261,4	147,2	796,8	NA	313,7	NA	112,1	112,1	44,1	44,1







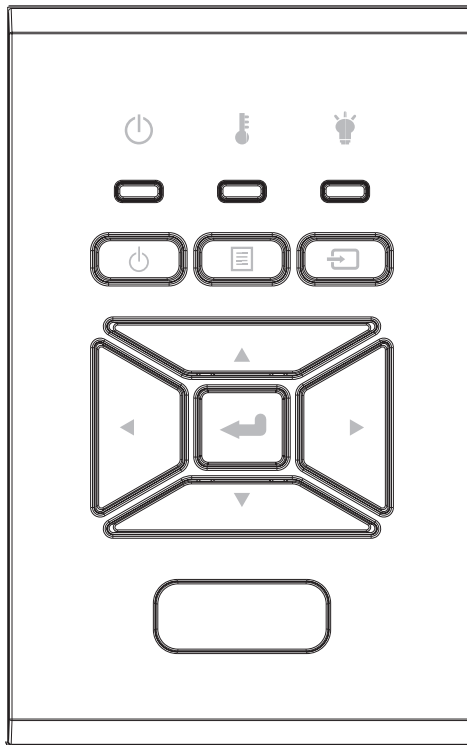

Deplasare imagine													
	dimensiune imagine	Dimensiunea ecranului W x H				Distanța de proiecție (D)				Deplasare (Hd)			
	inch	cm		inch		cm		inch		cm		inch	
	Diagonală	Lățime	Înălțime	Lățime	Înălțime	Wide	Tele	Wide	Tele	Wide	Tele	Wide	Tele
WUXGA 16:10	36"	78,0	49,0	30,7	19,3	NA	149,8	NA	59,0	9,7	9,7	3,8	3,8
	100"	215,0	135,0	84,6	53,1	258,0	412,8	101,6	162,5	26,9	26,9	10,6	10,6
	150"	323,0	202,0	127,2	79,5	387,6	620,2	152,6	244,2	40,4	40,4	15,9	15,9
	200"	431,0	269,0	169,7	105,9	517,2	827,5	203,6	325,8	53,9	53,9	21,2	21,2
	250"	539,0	337,0	212,2	132,7	646,8	NA	254,6	NA	67,3	67,3	26,5	26,5
	300"	646,0	404,0	254,3	159,1	775,2	NA	305,2	NA	80,8	80,8	31,8	31,8

❖ Acest tabel este de referință doar pentru utilizator.

Controale utilizator

Utilizarea panoului de control



Nume	Descriere
POWER 	Consultați secțiunea „Power On/Off Proiector” de la paginile 18-19.
Introd. 	Confirmați un element selectat.
INTRARE 	Selectați un semnal de intrare
Meniu 	Lansați meniul de afișare pe ecran (OSD). Pentru a ieși din OSD, apăsați „Meniu” din nou.
Patru taste direcționale de selectare	Utilizați  pentru a selecta elemente sau a face ajustări în selecția dumneavoastră.
LED Lampă 	Consultați indicatorul cu LED cu privire la starea sursei de lumină a proiectorului.
LED Temperatură 	Consultați indicatorul cu LED cu privire la starea temperaturii proiectorului.
LED On/Standby 	Consultați indicatorul cu LED cu privire la starea alimentării proiectorului.

Controale utilizator

Meniuri afișaj pe ecran

Proiectorul are meniuri multilingve de afișaj pe ecran care vă permit să faceți ajustări de imagine și să schimbați o varietate de setări.

Cum funcționează

1. Pentru a deschide meniul OSD, apăsați „Meniu” de pe telecomandă sau tastatura proiecteurului.
2. Atunci când este afișat OSD, utilizați tastele ▲▼ pentru a selecta orice element din meniul principal. În timp ce faceți o selecție la o anumită pagină, apăsați ► sau tasta „Introd.” pentru a intra în sub-meniu.
3. Utilizați tastele ▲▼ pentru a selecta elementul dorit și ajustați setările utilizând tasta ◀▶.
4. Selectați elementul următor ce urmează să fie ajustat în sub-meniu și ajustați după cum este descris mai sus.
5. Apăsați „Introd.” pentru a confirma.
6. Pentru a ieși, apăsați „MENIU” din nou. Meniul OSD se va închide și proiectorul va salva automat setările noi.

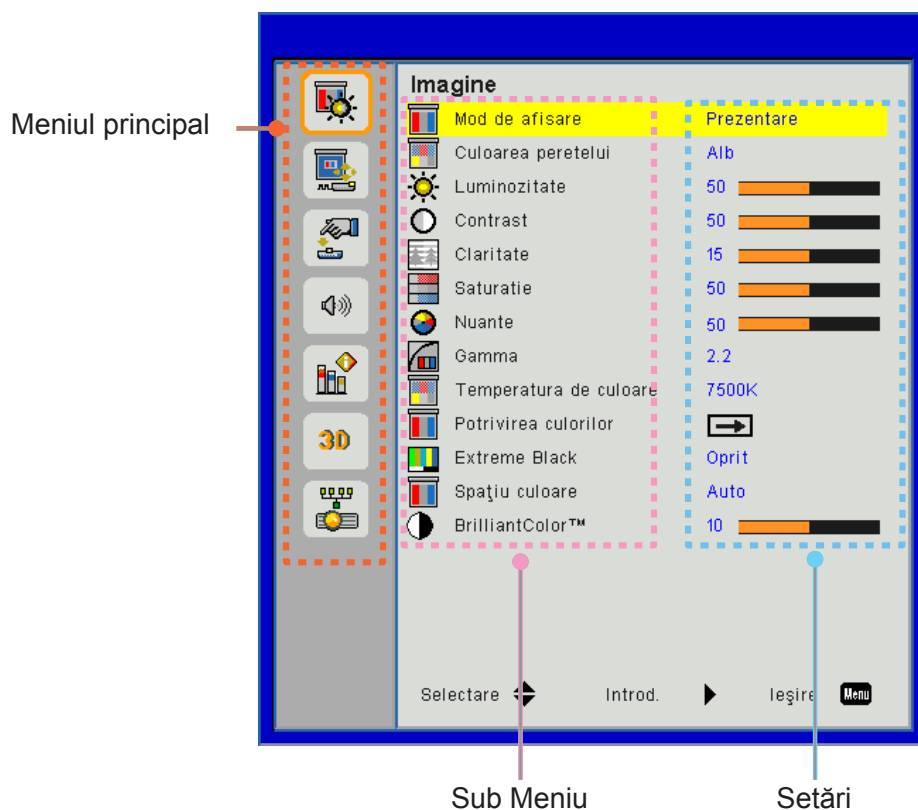

Controale utilizator

Structură

Notă: Vă rugăm să rețineți că meniurile de afișaj pe ecran (OSD) variază în funcție de tipul de semnal selectat și modelul proiectorului pe care îl utilizați.

Meniul principal	Sub Meniu	Setare		
Imagine	Mod de afisare		Luminos/Prezentare/Film/sRGB (Schimbați Modul Culoare cu Modul Utilizator în cazul în care clientul modifică setările)	
	Culoarea peretelui		Alb/Galben deschis/Albastru deschis/Roz/Verde închis	
	Luminozitate			
	Contrast			
	Claritate			
	Saturatie		(Doar pentru semnalul componentei VGA)	
	Nuante		(Doar semnalul componentei VGA)	
	Gamma		Film/Grafică/1.8/2.0/2.2/2.6/Tablă/DICOM SIM	
	Temperatura de culoare		5500K/6500K/7500K/8500K/9500K	
	Potrivirea culorilor	Alb/Roșu/Verde/ Albastru/Cyan/ Magenta/Galben	Nuanță/ Saturație /Câștig	
	Extreme Black		Pornit / Oprit	
	Spațiu culoare		Fără intrare HDMI: Auto/RGB/YUV	
			Cu intrare HDMI: Auto/RGB (0 ~ 255)/RGB (16 ~ 235)/YUV	
BrilliantColor™		1~10		
Ecran	Raport aspect		Auto/4:3/16:9/16:10	
	Faza			
	Ceas			
	Pozitie orizontala			
	Pozitie verticala			
	Panoramare digitală			
	Proiectie		Frontal/Rotunjire-plus față/Posterior/Rotunjire-plus spate	
	Corectie Geometrica	Reglaj de trapez vertical		
		Reglaj de trapez orizontal		
		4 Colțuri		Pornit/Oprit
		Culoare grilă		Mov/Verde
		Resetare		Da/Nu
	Setări PIP-PBP	Funcție		PBP/PIP/Oprit
		Sursă principală		VGA/HDMI-1/HDMI-2/HDBaseT
		Sursă Sub		VGA/HDMI-1/HDMI-2/HDBaseT
		Locație		Stânga sus/Dreapta sus/Stânga jos/Dreapta jos
		Dimensiune		Mic/Mediu/Mare
Schimb				

Controale utilizator

Meniul principal	Sub Meniu	Setare	
Setări	Limba		Engleză/Germană/Franceză/Italiană/Spagnolă/Polonă/Suedeză/Olandeză/Portugheză/Japoneză/Chineză tradițională/Chineză simplificată/Coreană/Rusă/Arabă/Norvegiană/Turcă/Daneză/Finlandeză/Greacă/Maghiară/Cehă/Română/Tailandeză/Farsi/Vietnameză /Indoneziană/Slovacă
	Pozitia meniului		Stânga sus, Dreapta sus, Centru, Stânga jos, Dreapta jos
	Închidere VGA (Așteptare)		Oprit/Pornit
	LAN (Așteptare)		Oprit/Pornit
	Test șablon		Fără / Grilă / Alb
	Pornire directă		Pornit/Oprit
	Semnal de alimentare pornit		Pornit/Oprit
	Resetați de la început		Da/Nu
Volum	Difuzor Intern		Pornit/Oprit
	Închidere Audio		Pornit/Oprit
	Microfon		Pornit/Oprit
	Silențios		Pornit/Oprit
	Volum		
	Volum Microfon		
	EQ		

Controale utilizator

Meniul principal	Sub Meniu	Setare		
Opțiuni	Siglă		Predefinit/Utilizator	
	Captură Siglă			
	Auto-sursa		Pornit/Oprit	
	Intrare		VGA, HDMI-1, HDMI-2, HDBaseT	
	Inchidere automata (min)			
	Cronometru oprire (min)			
	Setări SSI			Ore SSI utilizate (Normal)
				Ore SSI utilizate (ECO)
		Mod operare SSI		Normal,ECO
	Inalta altitudine	Pornit/Oprit		[Implicit oprit]
	Setari filtre optionale	Filtru opțional instalat		Da/Nu
		Ore utilizare filtru		Doar citire
		Memento filtru		
		Curățare memento		Da/Nu
	Securitate	Securitate		Pornit/Oprit
		Cronometru securitate		lună/zi/oră
		Schimbare parolă		
	Setari Telecomanda	Funcție IR		Pornit/Oprit
		Cod operare la distanță		00 ~ 99
	Control HDBaseT	Auto		
		HDBaseT		
	Modul PIP-PBP			Versiune
				Egalizator HDMI
				Resetare
				Upgrade USB
	Ascunde informatia	Pornit / Oprit		
	Informatii			Nume Model
				SNID
				Sursă (Sursă principală / Sub-sursă)
				Rezoluție sursă principală
				Rezoluție Sub-sursă
				Versiune SW (DDP/MCU/LAN)
			Raport de aspect	
			Ore SSI (Normal/Eco)	
			Adresa IP	
			Stare rețea	
			Cod operare la distanță	
			Cod operare la distanță (Activ)	

Controale utilizator

Meniul principal	Sub Meniu	Setare	
3D	3D	Auto/Pornit	
	Invers.Sincr.3D	Pornit/Oprit	
	Format 3D		Frame Packing
			Side-by-Side (Half)
			Top amd Bottom
			Frame Sequential
		Field Sequential	
1080p @ 24		96Hz/144Hz	
Rețea	Stare		
	Client DHCP	Pornit/Oprit	
	Adresa IP		
	Mască subrețea		
	Gateway		
	DNS		
	Salveaza		
	MAC Adresa		
	Gruppenavn		
	Projektornavn		
	Placering		
Kontakt			

Controale utilizator

Imagine

Mod de afisare

Există mai multe presetări din fabrică optimizate pentru diferite tipuri de imagini. Utilizați butonul ◀ sau ▶ pentru a selecta elementul.

- Luminos: Pentru optimizarea luminozității.
- Prezentare: Pentru prezentarea întâlnirii.
- Film: Pentru redarea conținutului video.
- sRGB: Pentru cuprinsul jocului
- Combinare: Pentru aplicația de combinare.
- Sim DICOM:
- Utilizator: Memorați configurațiile utilizatorului.

Culoarea peretelui

Utilizați această funcție pentru a obține o imagine a ecranului optimizată conform culorii peretelui. Puteți selecta între „alb”, „galben deschis”, „albastru deschis”, „roz” și „verde închis”.

Luminozitate

Ajustați luminozitatea imaginii.

- Apăsați butonul ◀ pentru a întuneca imaginea.
- Apăsați butonul ▶ pentru a lumina imaginea.

Contrast

Contrastul controlează diferența dintre părțile cele mai luminoase și mai întunecate ale imaginii. Reglarea contrastului schimbă cantitatea de negru și alb din imagine.

- Apăsați butonul ◀ pentru a micșora contrastul.
- Apăsați butonul ▶ pentru a mări contrastul.

Claritate

Ajustați claritatea imaginii.

- Apăsați butonul ◀ pentru a micșora claritatea.
- Apăsați butonul ▶ pentru a mări claritatea.

Notă: Funcțiile „claritate”, „saturație” și „nuanță” sunt acceptate numai în modul video.

Controale utilizator

Saturatie

Ajustați o imagine video de la negru și alb la culoare complet saturată.

- Apăsați butonul ◀ pentru a reduce cantitatea de saturație în imagine.
- Apăsați butonul ▶ pentru a spori cantitatea de saturație în imagine.

Notă: Saturația este acceptată numai pentru sursa VGA (480i/480p 576i/675p 720P 1080i/1080p)

Nuante

Ajustați echilibrul de culoare de roșu și verde.

- Apăsați butonul ◀ pentru a spori cantitatea de verde în imagine.
- Apăsați butonul ▶ pentru a spori cantitatea de roșu în imagine.

Notă: Gradația culorilor este acceptată numai pentru sursa VGA (480i/480p 576i/675p 720P 1080i/1080p)

Gamma

Aceasta vă permite să reglați valoarea gamma pentru a obține un contrast mai bun al imaginii de la intrare

Temperatura de culoare

Aceasta vă permite să reglați temperatura de culoare. La o temperatură mai ridicată, ecranul pare mai rece; la o temperatură mai scăzută, ecranul pare mai cald.

Potrivirea culorilor

Utilizați aceste setări pentru o reglare avansată a culorilor individuale roșu, verde, albastru, azuriu, magenta și galben și alb.

Extreme Black

Utilizați această funcție pentru a mări raportul contrastului.

Spațiu culoare

Selectați un tip corespunzător de matrice de culoare din AUTO, RGB, RGB (0 - 255), RGB (16 - 235) sau YUV

Notă: „RGB (0 - 255)” și „RGB (16 - 235)” sunt acceptate numai pentru sursa HDMI.

BrilliantColor™

Acest element reglabil utilizează un nou algoritm de procesare a culorilor și îmbunătățiri pentru a permite o luminozitate mai mare, oferind în același timp culori adevărate și mai vibrante în imagine.

Controale utilizator

Ecran

Raport aspect

- Auto: Păstrați imaginea cu raportul înălțime - lățime original și maximizați imaginea pentru a se potrivi cu pixelii orizontali sau verticali nativi.
- 4:3: Imaginea va fi redusă pentru a se potrivi cu ecranul și va fi afișată utilizându-se un raport 4:3.
- 16:9: Imaginea va fi redusă pentru a se potrivi cu lățimea ecranului, iar înălțimea va fi reglată pentru a afișa imaginea utilizându-se un raport 16:9.
- 16:10: Imaginea va fi redusă pentru a se potrivi cu lățimea ecranului, iar înălțimea va fi reglată pentru a afișa imaginea utilizându-se un raport 16:10.

Faza

Sincronizați momentul de semnal al afișajului cu cardul grafic. Dacă imaginea pare să fie instabilă sau tremură, utilizați această funcție pentru a o corecta.

Notă: *Ajustarea fazei, ceasului, poziției O, poziției V acceptă doar grafic VGA.*

Ceas

Reglați pentru a obține o imagine optimă atunci când în imagine există un tremur vertical

Pozitie orizontala

- Apăsăți butonul ◀ pentru a deplasa imaginea spre stânga.
- Apăsăți butonul ▶ pentru a deplasa imaginea spre dreapta.

Pozitie verticala

- Apăsăți butonul ◀ pentru a deplasa imaginea în jos.
- Apăsăți butonul ▶ pentru a deplasa imaginea în sus.

Panoramare digitală

- Apăsăți butonul ◀ pentru a reduce dimensiunea unei imagini.
- Apăsăți butonul ▶ pentru a mări o imagine pe ecranul de proiecție.

Proiectie

- Front: Imaginea este proiectată direct pe ecran.
- Plafon frontal: Aceasta este selectarea predefinită. Când este selectată, imaginea se va întoarce cu susul în jos.
- Posterior: Când este selectată, imaginea va apărea inversată.
- Plafon posterior: Când este selectată, imaginea va apărea inversată în poziția cu susul în jos.

Corectie Geometrica

- Baza H
Apăsăți butonul ◀ sau ▶ pentru a regla distorsiunea imaginii pe orizontală. Dacă imaginea arată trapezoidală, această opțiune vă poate ajuta să faceți imaginea dreptunghiulară.
- Baza V
Apăsăți butonul ◀ sau ▶ pentru a regla distorsiunea imaginii pe verticală. Dacă imaginea arată trapezoidală, această opțiune vă poate ajuta să faceți imaginea dreptunghiulară.
- 4 colțuri
Reglați cele 4 colțuri ale imaginii pixel cu pixel pentru a face imaginea pătrată.
- Grilă de culoare
Setați grila de culoare pentru corecția celor 4 colțuri.
- Reset
Setați distorsiunea semnalului trapezoidal O/V, 4 parametri unghiulari la valorile implicite.

Controale utilizator

Setări PIP-PBP

- Funcție: Pentru a activa/dezactiva funcția PIP/PBP.
- Sursă principală: Pentru a seta sursa principală PIP/PBP.
- Sursă secundară: Pentru a seta sursa secundară PIP/PBP.
- Locație: Pentru a seta locația sursei secundare PIP.
- Dimensiune: Pentru a seta dimensiunea sursei secundare PIP.
- Comutare: Pentru a comuta sursa principală/secundară PIP/PBP.

Este posibil ca unele combinații sursă/semnal să nu fie compatibile cu funcția PIP/PBP. Consultați tabelul de mai jos:

Matrix	HDMI-1	HDMI-2	HDBaseT	VGA
HDMI-1	-	V	-	V
HDMI-2	V	-	V	V
HDBaseT	-	V	-	V
VGA	V	V	V	-

1. Linii intermitente pot să apară dacă lățimea de bandă a ambelor intrări este prea mare, încercați să reduceți rezoluția.
2. Poate să aibă loc îndepărtarea cadrului din cauza unei diferențe a ratei de cadru dintre imaginea principală și cea secundară, încercați să potriviți rata de cadru pentru fiecare intrare.

Controale utilizator

Setări

Limba

Alegeți meniul OSD multilingv. Apăsați butonul ◀ sau ▶ din sub-meniu și apoi utilizați butonul ▲ sau ▼ pentru a selecta limba dvs. favorită. Apăsați ► pe telecomandă pentru a finaliza selecția.



Pozitia meniului

Alegeți poziția meniului pe ecranul de afișare.

Ieșire VGA (Așteptare)

Alegeți „Pornit” pentru a activa conexiunea VGA OUT.

LAN (Așteptare)

Alegeți „Pornit” pentru a activa conexiunea LAN. Alegeți „Oprit” pentru a dezactiva conexiunea LAN.

Test șablon

Afișați o mira de test.

Pornire directă

Alegeți „Pornit” pentru a activa modul de pornire directă. Proiectorul se va porni în mod automat când este furnizat curent alternativ, fără a apăsa tasta ⏻ de pe panoul de control al proiectorului sau de pe telecomandă.

Semnal de alimentare pornit

Dacă opțiunea Signal Power On este setată pe ON, proiectorul se va trezi automat din modul de așteptare dacă sursa de intrare este schimbată de la inactiv la activ.

Resetati de la inceput

Alegeți „Da” pentru a reveni la parametrii din toate meniurile la setările predefinite din fabrică.

Controale utilizator

Volum

Difuzor Intern

- Alegeți „Pornit” pentru a activa difuzorul.
- Alegeți „Oprit” pentru a dezactiva difuzorul.

Leșire Audio

- Alegeți „Pornit” pentru a activa funcția line out.
- Alegeți „Oprit” pentru a dezactiva funcția line out.

Microfon

- Alegeți „Pornit” pentru a activa microfonul.
- Alegeți „Oprit” pentru a dezactiva microfonul.

Silentios

- Alegeți „Pornit” pentru a activa opțiunea mut.
- Alegeți „Oprit” pentru a dezactiva opțiunea mut.

Volum

- Apăsați butonul ◀ pentru a micșora volumul.
- Apăsați butonul ▶ pentru a mări volumul.

Volum Microfon

- Apăsați butonul ◀ pentru a micșora volumul microfonului.
- Apăsați butonul ▶ pentru a mări volumul microfonului.

EQ

Setați valorile audio EQ.

Controale utilizator

Opțiuni

Siglă

Utilizați această funcție pentru a seta ecranul de pornire dorit. Dacă sunt făcute schimbări acestea vor avea efect data viitoare când proiectorul este pornit.

- Predefinit: Ecranul de pornire predefinit.
- Utilizator: Utilizați ilustrația stocată din funcția „Captură Logo”.

Captură Siglă

Apăsați ► pentru a captura o imagine a ilustrației afișate acum pe ecran.

Notă:

*Funcția „Captură Logo” nu este disponibilă atunci când funcția 3D este activată.
Înainte de activarea acestei funcții se recomandă ca „Raportul aspectului” să fie setat la „Automat”.*

Auto-sursa

- Pornit: Proiectorul va căuta alte semnale dacă semnalul de intrare curent este pierdut.
- Oprit: Proiectorul va căuta doar o conexiune de intrare curentă.

Intrare

Apăsați butonul ► pentru a activa/dezactiva sursele de intrare. Proiectorul nu va căuta intrări care nu sunt selectate.

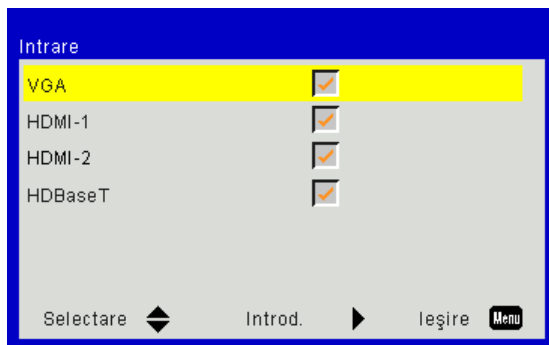

Inchidere automata (min)

Setează intervalul cronometrului pentru numărătoarea inversă. Cronometrul pentru numărătoarea inversă va începe atunci când nu este transmis niciun semnal la proiector. Proiectorul se va opri automat când s-a terminat numărătoarea inversă (în minute).

Cronometru oprire (min)

Setează intervalul cronometrului pentru numărătoarea inversă. Cronometrul pentru numărătoarea inversă va începe cu sau fără ca un semnal să fie transmis la proiector. Proiectorul se va opri automat când s-a terminat numărătoarea inversă (în minute).

Setări SSI

- Ore SSI utilizate (normal)
Afișează timpul de proiecție al modului normal.
- Ore SSI utilizate (ECO)
Afișează timpul de proiecție al modului ECO.
- Modul de alimentare SSI
Normal: Mod normal.
ECO: Utilizați această funcție pentru a estompa SSI-ul proiectorului care va scădea consumul de energie și va prelungi durata de funcționare a SSI.

Controale utilizator

Inalta altitudine

- Pornit: Ventilatoarele incorporate funcționează la viteză ridicată. Selectați această opțiune atunci când utilizați proiectorul la altitudini de peste 2500 picioare/762 metri sau mai ridicate.
- Oprit: Ventilatoarele incorporate funcționează în mod automat la o viteză variată în funcție de temperatura internă.

Setari filtre optionale

- Filtru opțional instalat: Filtrul este instalat sau nu.
- Filter Usage Hours: Orele de filtru au fost utilizate
- (Oră) pentru amintire filtru: Setati ora de reamintire filtru.
- Amintire curățare: Selectați „Da” pentru a reseta cronometrul filtrului de praf după ce înlocuiți sau curățați filtrul de praf.

Securitate

- Securitate: Alegeți „Pornit” pentru a utiliza verificarea securității când activați proiectorul. Alegeți „Oprit”, pentru a putea activa proiectorul, fără verificarea parolei.
- Cronometru securitate
Utilizați această funcție pentru a seta cât timp (lună/zi/oră), proiectorul poate fi folosit. După ce acest timp a expirat vi se va solicita să introduceți parola din nou.
- Schimbare parolă
Prima dată:
 1. Apăsati „←” pentru a seta parola.
 2. Parola trebuie să conțină 6 caractere.
 3. Utilizați butoanele numerotate de pe telecomandă pentru a introduce parola nouă și apoi apăsați tasta „←” pentru a confirma parola.Schimbare parolă:
 1. Apăsati „←” pentru a introduce vechea parolă.
 2. Utilizați butoanele numerotate pentru a introduce parola curentă și apoi apăsați „←” pentru a confirma.
 3. Introduceți parola nouă (6 caractere în lungime), folosind butoanele numerotate de pe telecomandă, apoi apăsați „←”, pentru a confirma.
 4. Introduceți noua parolă din nou și apăsați „←”, pentru a confirma.
- Dacă parola incorectă este introdusă de 3 ori, proiectorul se va opri automat.
- Dacă ați uitat parola, vă rugăm să contactați vânzătorul pentru asistență.

Notă:

Valoarea predefinită a parolei este „000000” (prima dată).

Păstrați parola întotdeauna în fișierele dvs. Dacă uitați sau pierdeți parola, contactați centrul service local autorizat.

Controale utilizator

Setari Telecomanda

- Functie IR: Atunci când această funcție este „Oprită”, proiectorul nu poate fi operat prin telecomandă.
- Cod telecomandă: 00 ~ 99, cod prestabilit (cod comun): 00

Notă:

Cum să setați telecomanda pentru codul de la distanță.

1. Apăsați tasta „ID” de la telecomandă timp de 5 secunde

2. Apăsați butonul numeric (XX) de la telecomandă

De exemplu, dacă utilizatorul dorește să seteze telecomanda pentru a proiecta valoarea setării codului de la distanță 2, apăsați tasta ID timp de 5 secunde și apoi apăsați 02.

Control HDBaseT

Proiectorul va detecta automat semnalul de la transmițătorul HDBaseT furnizat. Alegeți „HDBaseT” pentru a activa modul Alimentare directă.

Modul PIP-PBP

- Versiune: Arată versiunea de software a modulului PIP-PBP.
- Resetare: Resetați modulul PIP-PBP.
- Upgrade USB: Upgradează software-ul modulului PIP-PBP.
- HDMI EQ: Setați valoarea EQ a portului HDMI modul PIP-PBP.

Ascunde informatia

- Pornit: Alegeți „Pornit” pentru a ascunde mesajul info.
- Oprit: Alegeți „Oprit” pentru a arăta mesajul „info”.

Informatii

Afișează informații referitoare la proiector în ceea ce privește denumirea modelului, SNID, sursa, rezoluția, versiunea de software, raportul aspectului, ore SSI, adresa IP și starea rețelei pe ecran.

Controale utilizator

3D

3D

Auto: Atunci când un semnal de identificare a duratei HDMI 1.4a 3D este detectat, imaginea 3D este selectată în mod automat.

- Alegeți „Pornit” pentru a activa funcția 3D.
- Alegeți „Auto” pentru a detecta semnalul 3D în mod automat.

Invers.Sincr.3D

Dacă observați o imagine discretă sau suprapusă în timp ce purtați ochelarii 3D DLP, este posibil să executați funcția „Inversare” pentru a obține cea mai bună potrivire a secvenței de imagine stânga/dreapta pentru o imagine corectă.

Format 3D

Utilizați această caracteristică pentru a selecta formatul 3D. Opțiunile sunt: „Frame Packing”, „Side-by-Side (Half)”, „Top and Bottom”, „Frame Sequential”.

1080p@24

Utilizați această caracteristică pentru a selecta rata de înprospătare 96 sau 144 Hz utilizând ochelarii 3D în cadrul de ambalare 1080p@24.

Controale utilizator

LAN

Stare

Se afișează starea conexiunii de rețea.

Client DHCP

Configurați setările DHCP

- Pornit: Alegeți „Pornit” pentru a lăsa proiectorul să obțină o adresă IP în mod automat din rețeaua dvs.
- Oprit: Alegeți „Oprit” pentru a alocă manual un IP, o mască subrețea, gateway și o configurare DNS.

Adresa IP

Se afișează o adresă IP.

Mască subrețea

Se afișează numărul de mască de subrețea.

Gateway

Se afișează gateway-ul implicit al rețelei conectate la proiector.

DNS

Se afișează numărul DNS.

MAC Adresa

Afișează adresa MAC.

Gruppenavn

Afișează denumirea grupului.

Projektornavn

Afișează numele proiectorului.

Placering

Afișează locația proiectorului.

Kontakt

Afișează informațiile de contact.

ANEXE

Probleme ale proiectorului

? Proiectorul nu mai răspunde la niciun control

- ▶ Dacă este posibil, opriți proiectorul, apoi deconectați cordonul de alimentare și așteptați cel puțin 60 de secunde înainte de a reconecta alimentarea.
- ▶ Verificați ca „Blocare tastatură” să nu fie activată încercând a controla proiectorul cu telecomanda.

? Dacă telecomanda nu funcționează

- ▶ Verificați dacă unghiul de operare a telecomenzii este în limitele de $\pm 30^\circ$, atât orizontal cât și vertical față de unul dintre receptoarele IR de pe proiector.
- ▶ Asigurați-vă că nu există niciun obstacol între telecomandă și proiector. Mutați-vă la 12 m ($\pm 0^\circ$) distanță față de proiector.
- ▶ Asigurați-vă că bateriile sunt introduse corect.
- ▶ Înlocuiți bateriile dacă sunt epuizate.
- ▶ Asigurați-vă că ați setat telecomanda la codul IR corect.

? Atunci când faceți o conexiune directă de la computer la proiector

- ▶ Dacă aveți o problemă de conectare la rețea de la computerul dvs. către proiector, consultați setările computerului după cum se explică mai jos sau contactați administratorul web.

Pasul 1: Găsiți o adresă IP (192.168.0.100) din funcția LAN a proiectorului.



Pasul 2: Selectați „Aplicare” și apăsați butonul „Introd.”. Odată ce setarea este salvată, ieșiți din OSD prin apăsarea butonului „Meniu”.

Pasul 3: Pentru a deschide Network Connections, faceți clic pe **Start**, pe **Control Panel**, pe **Network and Internet Connections** și apoi pe **Network Connections**. Faceți clic pe conexiunea pe care doriți să o configurați și apoi, în **Network Tasks** , faceți clic pe **Change settings of this connection**.

Pasul 4: În fila **General**, în **This connection uses the following items**, faceți clic pe Internet Protocol (TCP/IP) și apoi faceți clic pe „**Properties**”.

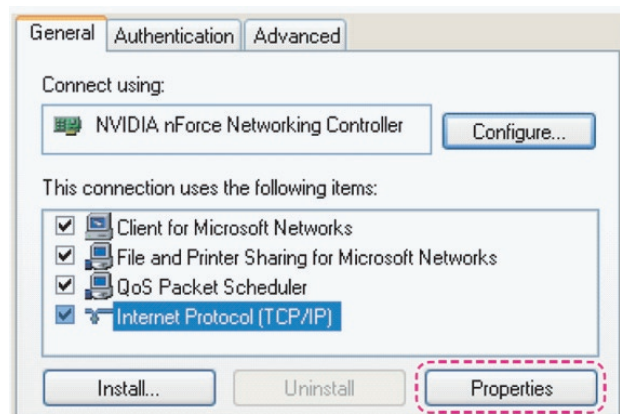

ANEXE

Pasul 5: Faceți clic pe **Use the following IP address** și tastați informațiile de mai jos:

- 1) Adresa IP: 192.168.0.101
- 2) Subnet Mask: 255.255.255.0
- 3) Gateway implicit: 192.168.0.254

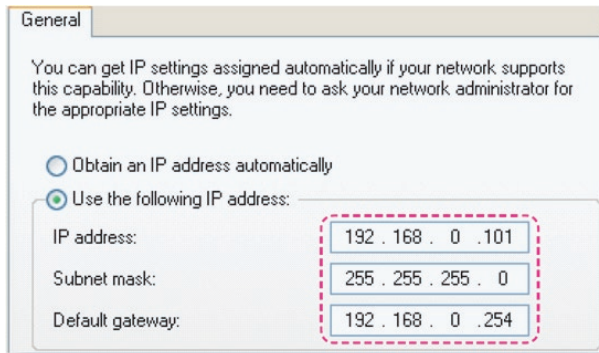

Pasul 6: Pentru a deschide Internet Options, faceți clic pe browserul Web IE, faceți clic pe Internet Options, pe fila **Connections** și apoi pe „**LAN Settings...**”.



Pasul 7: Toate elementele din fereastra de configurare **Local Area Network (LAN)** trebuie debifate. Apoi dați dublu clic pe butonul „OK”.

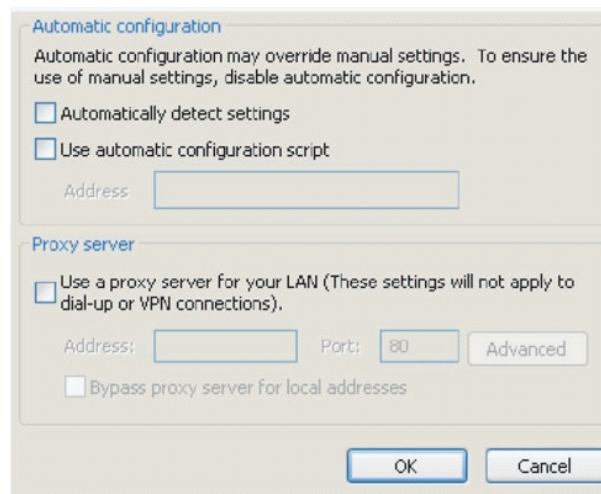

Pasul 8: Deschideți IE și tastați adresa IP 192.168.0.100 în URL, apoi apăsați pe tasta „Introd.”.

ANEXE

Cum se utilizează browserul Web pentru a controla proiectorul

1. Porniți DHCP pentru a permite unui server DHCP să atribuie automat un IP sau introduceți manual informațiile necesare despre rețea.

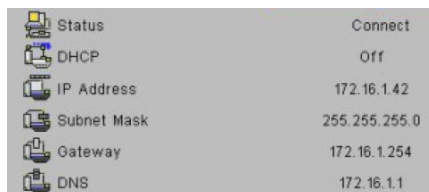

2. Apoi selectați „Aplicare” și apăsați **OK** pentru a finaliza procesul de configurare.
3. Deschideți browserul Web și tastați o adresă IP din ecranul OSD LAN, apoi pagina Web se va afișa ca mai jos:



Notă: Atunci când utilizați adresa IP a proiectorului, nu vă veți putea conecta la serverul dvs. de servicii.

4. În funcție de pagina Web de rețea pentru șirul de intrare din fila [instrumente], limitarea pentru lungimea șirului introdus este în lista de mai jos (se includ „spațiile” și celelalte semne de punctuație):

Categorie	Element	Lungime șir introdus (caractere)
Control Crestron	Adresa IP	15
	ID IP	2
	Port	5
Proiector	Nume proiector	10
	Locație	9
	Asociat cu	9
Configurație rețea	DHCP (Activat)	(N/D)
	Adresa IP	15
	Subnet Mask	15
	Gateway implicit	15
	Server DNS	15
Parolă administrator	Activat	(N/D)
	Parolă nouă	15
	Confirmare	15
Parolă administrator	Activat	(N/D)
	Parolă nouă	15
	Confirmare	15

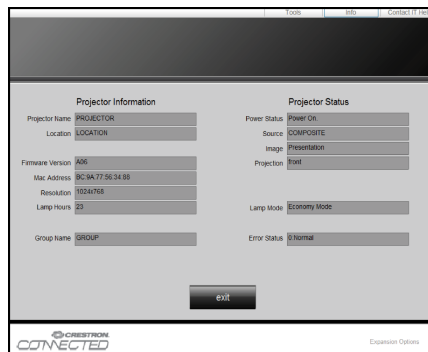

ANEXE

Instrumentul de control Crestron RoomView

Crestron RoomView™ asigură o stație de monitorizare centrală pentru mai mult de 250 de sisteme de control într-o singură rețea Ethernet (sunt posibile mai multe, numărul depinzând de combinația de ID IP și adresa IP). Crestron RoomView monitorizează fiecare proiector, inclusiv starea online a proiectorului, alimentarea sistemului, durata de funcționare a lămpii, setările de rețea și defecțiunile hardware, plus orice atribut particularizat definit de Administrator.

Administratorul poate să adauge, să șteargă sau să editeze informații despre încăpere, informații de contact și evenimente, care sunt înregistrate automat de software pentru toți utilizatorii. (Elementele UI de funcționare sunt prezentate în imaginea de mai jos)

Notă: Suportul pentru funcția Crestron RoomView depinde de modelele.

1. Ecran principal

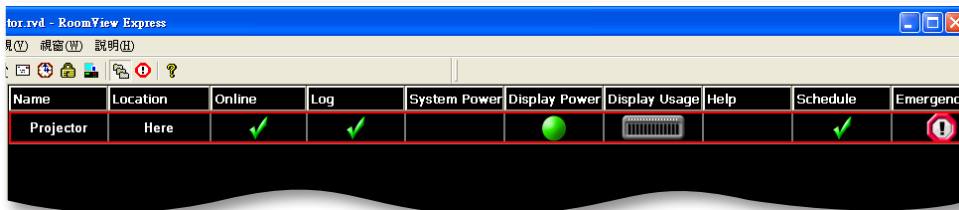

2. Editare încăpere

În cadrul paginii „Editare cameră”, introduceți adresa IP (sau numele de gazdă) după cum se indică pe meniul de afișare pe ecran (OSD) a proiectorului, și „02” pentru IPID, „41794” pentru portul de control rezervat Crestron.

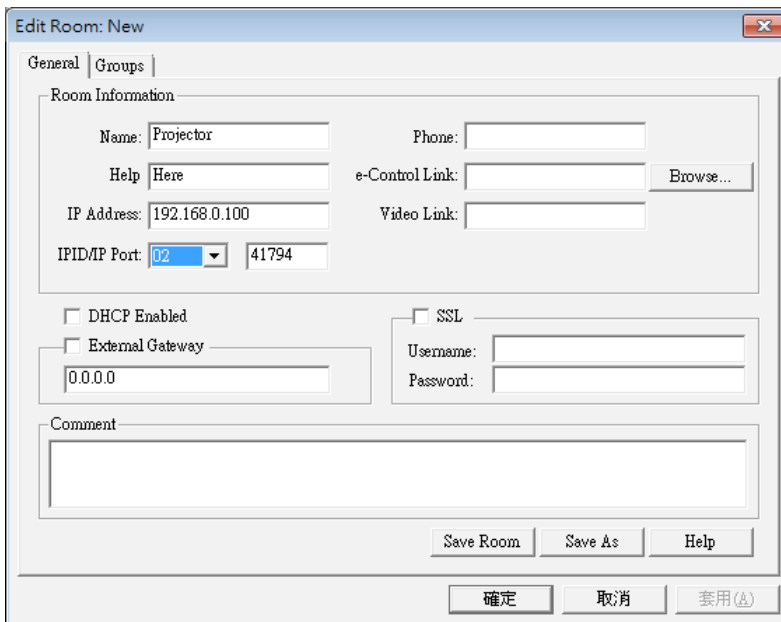

Despre Crestron RoomView™ metoda de setare și comandă, accesați site-ul web de mai jos pentru a obține RoomView™ Ghidul utilizatorului și mai multe informații:

<http://www.crestron.com>

ANEXE

3. Editare atribut

Edit Attribute: New

General | Alert | Groups | Rooms | Contacts

Attribute Properties

Signal Name: Graphic:

Device:

Signal Type:

Join Number: Default Max. Value:

Options

Apply attribute to all rooms Display on main view

Apply attribute to all contacts Show on context menu

Record attribute changes to log

4. Editare eveniment

Edit Event: Display Off

General | Rooms

Event Properties

Name: Enable this event

Type: Repeat event

Join:

Schedule

Start Date: Weekdays Weekends

End Date: Monday Saturday

Time: Tuesday Sunday

Wednesday

Thursday

Friday

Pentru mai multe informații, vizitați

<http://www.crestron.com> & www.crestron.com/getroomview.

Rețeaua acceptă Crestron (Room View), AMX (descoperire dispozitive), PJLink și controlul RS232.

ANEXE

Instalarea și curățarea filtrului de praf opțional

Vă recomandăm să curățați filtrul de praf la fiecare 500 de ore de funcționare, sau mai des dacă utilizați proiectorul într-un mediu cu praf.

Atunci când apare mesajul de avertizare pe ecran, efectuați următoarele pentru a curăța filtrul de aer.

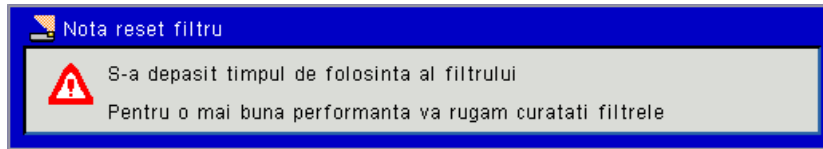

Notă:

Filtrul de praf opțional trebuie utilizat în medii cu praf.

Dacă filtrul de praf este instalat, o întreținere adecvată va preveni supraîncălzirea și funcționarea defectuoasă a proiectorului.

Filtrul de praf este opțional.

Interfețele specifice sunt selectate în termeni de specificații ale tipurilor.

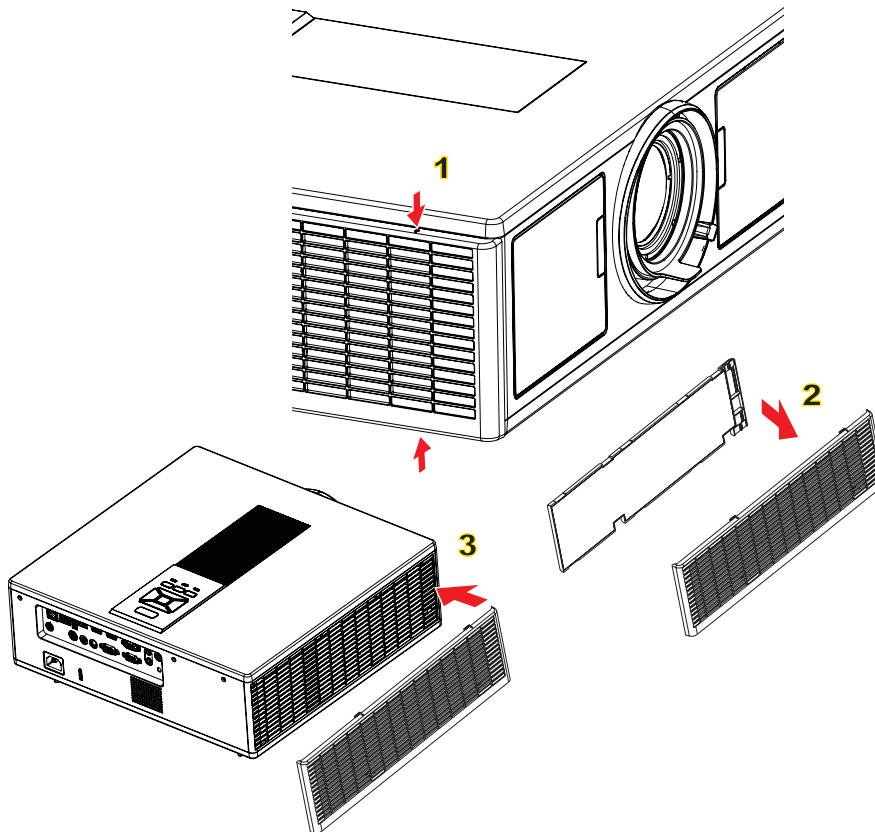

Procedura de curățare a filtrului de aer:

1. Deconectați alimentarea proiectorului apăsând butonul „⏻”.
2. Deconectați cordonul de alimentare.
3. Scoateți filtrul de praf, după cum se indică în ilustrație. ①
4. Înlăturați cu grijă filtrul de praf. Apoi, curățați sau schimbați filtrul. ②

Pentru a instala filtrul, inversați pașii anteriori.

5. Porniți proiectorul și reșetați cronometrul de utilizare a filtrului după ce filtrul de praf este înlocuit.

ANEXE

Moduri de compatibilitate

A. VGA Analog					
(1) Semnal PC					
Moduri	Rezoluție	V. Frecvență [Hz]	H. Frecvență [KHz]	Pixel CLK [MHz]	Descriere EDID
VGA	640 x 480	60	31,5	25,2	Temporizări stabilite 1
	640 x 480	67	35,0	26,8	Temporizări stabilite 1
	640 x 480	72	37,9	31,5	Temporizări stabilite 1
	640 x 480	75	37,5	31,5	Temporizări stabilite 1
	640 x 480	85	43,3	36,0	
IBM	720 x 400	70	31,5	28,3	Temporizări stabilite 1
SVGA	800 x 600	56	35,1	36,0	Temporizări stabilite 1
	800 x 600	60	37,9	40,0	Temporizări stabilite 1
	800 x 600	72	48,1	50,0	Temporizări stabilite 2
	800 x 600	75	46,9	49,5	Temporizări stabilite 2
	800 x 600	85	53,7	56,3	
Apple, Mac II	832 x 624	75	49,1	57,3	Temporizări stabilite 2
XGA	1024 x 768	60	48,4	65,0	WXGA: Temporizări stabilite 2 XGA: Temporizări stabilite 2 și temporizare detaliată (nativă)/bloc descriptor 1
	1024 x 768	70	56,5	75,0	Temporizări stabilite 2
	1024 x 768	75	60,0	78,8	Temporizări stabilite 2
	1024 x 768	85	68,7	94,5	
	1024 x 768	120	99,0	137,8	Identificare temporizare standard
Apple, Mac II	1152 x 870	75	68,7	100,0	Temporizarea rezervată producătorului
SXGA	1280 x 1024	60	64,0	108,0	
	1280 x 1024	72	77,0	133,0	
	1280 x 1024	75	80,0	135,0	Temporizări stabilite 2
QuadVGA	1280 x 960	60	60,0	101,3	Identificare temporizare standard
	1280 x 960	75	75,2	130,0	
SXGA+	1400 x 1050	60	65,3	121,8	
UXGA	1600 x 1200	60	75,0	161,0	Identificare temporizare standard
Full HD	1920 x 1080	60	67,5	148,5	
WUXGA	1920 x 1200	60	74	154	Golire redusă
(2) Temporizare pe lățime extinsă					
WXGA	1280 x 720	60	44,8	74,2	Identificare temporizare standard
	1280 x 800	60	49,6	83,5	WXGA: temporizare detaliată (nativă)/ bloc descriptor 1 XGA: Identificare temporizare standard
	1366 x 768	60	47,7	84,8	
	1440 x 900	60	59,9	106,5	Identificare temporizare standard
WSXGA+	1680 x 1050	60	65,3	146,3	WXGA: Identificare temporizare standard XGA: N/D
	1920 x 720	60	44,35	92,25	
(3) Semnal component					

ANEXE

480i	720 x 480 (1440 x 480)	59.94 (29.97)	15,7	13,5	
576i	720 x 576 (1440 x 576)	50 (25)	15,6	13,5	
480p	720 x 480	59,94	31,5	27,0	
576p	720 x 576	50	31,3	27,0	
720p	1280 x 720	60	45,0	74,25	
720p	1280 x 720	50	37,5	74,25	
1080i	1920 x 1080	60 (30)	33,8	74,25	
1080i	1920 x 1080	50 (25)	28,1	74,25	
1080p	1920 x 1080	23.98/24	27,0	74,25	
1080p	1920 x 1080	60	67,5	148,5	
1080p	1920 x 1080	50	56,3	148,5	
B. HDMI Digital					
(1) Semnal PC					
Moduri	Rezoluție	V. Frecvență [Hz]	H. Frecvență [KHz]	Pixel CLK [MHz]	Descriere EDID
VGA	640 x 480	60	31,5	25,2	Temporizări stabilite 1
	640 x 480	67	35,0	26,8	Temporizări stabilite 1
	640 x 480	72	37,9	31,5	Temporizări stabilite 1
	640 x 480	75	37,5	31,5	Temporizări stabilite 1
	640 x 480	85	43,3	36,0	
IBM	720 x 400	70	31,5	28,3	Temporizări stabilite 1
SVGA	800 x 600	56	35,1	36,0	Temporizări stabilite 1
	800 x 600	60	37,9	40,0	Temporizări stabilite 1
	800 x 600	72	48,1	50,0	Temporizări stabilite 2
	800 x 600	75	46,9	49,5	Temporizări stabilite 2
	800 x 600	85	53,7	56,3	
Apple, Mac II	832 x 624	75	49,1	57,3	Temporizări stabilite 2
XGA	1024 x 768	60	48,4	65,0	WXGA: Temporizări stabilite 2 XGA: Temporizări stabilite 2 și temporizare detaliată (nativă)/bloc descriptor 1
	1024 x 768	70	56,5	75,0	Temporizări stabilite 2
	1024 x 768	75	60,0	78,8	Temporizări stabilite 2
	1024 x 768	85	68,7	94,5	
	1024 x 768	120	99,0	137,8	Identificare temporizare standard
Apple, Mac II	1152 x 870	75	68,7	100,0	Temporizarea rezervată producătorului
SXGA	1280 x 1024	60	64,0	108,0	
	1280 x 1024	72	77,0	133,0	
	1280 x 1024	75	80,0	135,0	Temporizări stabilite 2
QuadVGA	1280 x 960	60	60,0	101,3	Identificare temporizare standard
	1280 x 960	75	75,2	130,0	
SXGA+	1400 x 1050	60	65,3	121,8	
UXGA	1600 x 1200	60	75,0	161,0	Identificare temporizare standard
Full HD	1920 x 1080	60	67,5	148,5	
WUXGA	1920 x 1200	60	74	154	Golire redusă

ANEXE

(2) Temporizare pe lățime extinsă					
WXGA	1280 x 720	60	44,8	74,2	Identificare temporizare standard
	1280 x 800	60	49,6	83,5	WXGA: temporizare detaliată (nativă)/ bloc descriptor 1 XGA: Identificare temporizare standard
	1366 x 768	60	47,7	84,8	
	1440 x 900	60	59,9	106,5	Identificare temporizare standard
WSXGA+	1680 x 1050	60	65,3	146,3	WXGA: Identificare temporizare standard XGA: N/D
	1920 x 720	60	44,35	92,25	
(3) HDMI - Semnal video					
640 x 480p	640 x 480	59.94/60	31,5	25,2	Scurt descriptor video a temporizării CEA EDID
480i	720 x 480 (1440 x 480)	59.94 (29.97)	15,7	13,5	Scurt descriptor video a temporizării CEA EDID
576i	720 x 576 (1440 x 576)	50 (25)	15,6	13,5	Scurt descriptor video a temporizării CEA EDID
480p	720 x 480	59,94	31,5	27,0	Scurt descriptor video a temporizării CEA EDID
576p	720 x 576	50	31,3	27,0	Scurt descriptor video a temporizării CEA EDID
720p	1280 x 720	60	45,0	74,25	(nativ) Scurt descriptor video a temporizării CEA EDID
720p	1280 x 720	50	37,5	74,25	(nativ) Scurt descriptor video a temporizării CEA EDID
1080i	1920 x 1080	60 (30)	33,8	74,25	Scurt descriptor video a temporizării CEA EDID
1080i	1920 x 1080	50 (25)	28,1	74,25	Scurt descriptor video a temporizării CEA EDID
1080p	1920 x 1080	23.98/24	27,0	74,25	Scurt descriptor video a temporizării CEA EDID
1080p	1920 x 1080	60	67,5	148,5	Scurt descriptor video a temporizării CEA EDID
1080p	1920 x 1080	50	56,3	148,5	Scurt descriptor video a temporizării CEA EDID
(4) HDMI 1.4a temporizare 3D obligatorie - semnal video					
Frame Packing	720p	50	75	148,5	Scurt descriptor video a temporizării CEA EDID
	720p	59.94/60	90	148,5	Scurt descriptor video a temporizării CEA EDID
	1080p	23.98/24	54	148,5	Scurt descriptor video a temporizării CEA EDID
Top-and-Bottom	720p	50	37,5	74,25	Scurt descriptor video a temporizării CEA EDID
	720p	59.94/60	45,0	74,25	Scurt descriptor video a temporizării CEA EDID
	1080p	23.98/24	27,0	74,25	Scurt descriptor video a temporizării CEA EDID
(5) Gama de frecvență a semnalului de intrare					
Analog: fh = 15 kHz ~ 100 kHz, fv = 24 Hz ~ 120 Hz, rată max. pixel: 162,5 MHz Digital (HDMI): fh = 15 kHz ~ 100 kHz, fv = 24 Hz ~ 120 Hz rată max. pixel: 200 MHz					

ANEXE

Montare pe tavan

1. Pentru a preveni deteriorarea proiecteurului, vă rugăm să utilizați o placă de montare pe tavan Optoma.
2. Dacă doriți să utilizați un kit de montare pe tavan de la o parte terță, vă rugăm să vă asigurați că șuruburile utilizate la atașarea unei plăci de montare la proiector corespund următoarelor specificații:
 - Tipul șurubului: M4*4
 - Lungimea minimă a șurubului: 14 mm

Notă: Vă rugăm să rețineți că daunele rezultate din instalarea incorectă vor duce la anularea garanției.

Atenționare:

1. Dacă cumpărați o placă de montare pe tavan de la altă companie, asigurați-vă că utilizați dimensiunea corectă a șurubului. Dimensiunea șurubului va varia în funcție de grosimea plăcii de montare.
2. Asigurați-vă că mențineți un spațiu de cel puțin 10 cm dintre tavan și partea de jos a proiecteurului.
3. Evitați instalarea proiecteurului lângă o sursă de căldură.

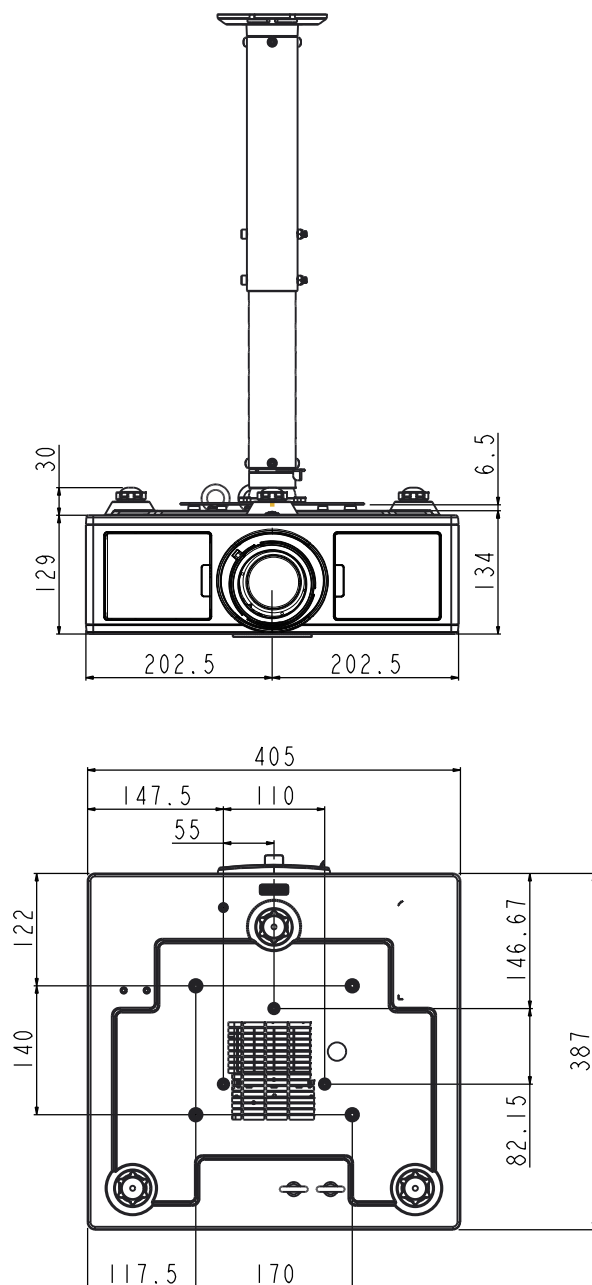

ANEXE

Oficiile globale Optoma

Pentru servicii sau asistență vă rugăm să contactați oficiul local.

SUA

3178 Laurelview Ct.
Fremont, CA 94538, USA
www.optomausa.com

☎ 888-289-6786
☎ 510-897-8601
✉ services@optoma.com

Canada

3178 Laurelview Ct.
Fremont, CA 94538, USA
www.optomausa.com

☎ 888-289-6786
☎ 510-897-8601
✉ services@optoma.com

America Latină

3178 Laurelview Ct.
Fremont, CA 94538, USA
www.optomausa.com

☎ 888-289-6786
☎ 510-897-8601
✉ services@optoma.com

Europa

Unit 1, Network 41, Bourne End Mills
Hemel Hempstead, Herts,
HP1 2UJ, United Kingdom
www.optoma.eu
Telefon pentru +44 (0)1923 691865
servicii:

☎ +44 (0) 1923 691 800
☎ +44 (0) 1923 691 888
✉ service@tsc-europe.com

Țările Benelux BV

Randstad 22-123
1316 BW Almere
The Netherlands
www.optoma.nl

☎ +31 (0) 36 820 0252
☎ +31 (0) 36 548 9052

Franța

Bâtiment E
81-83 avenue Edouard Vaillant
92100 Boulogne Billancourt,
France

☎ +33 1 41 46 12 20
☎ +33 1 41 46 94 35
✉ savoptoma@optoma.fr

Spania

C/ José Hierro,36 Of. 1C
28522 Rivas VaciaMadrid,
Spain

☎ +34 91 499 06 06
☎ +34 91 670 08 32

Germania

Wiesenstrasse 21 W
D40549 Düsseldorf,
Germany

☎ +49 (0) 211 506 6670
☎ +49 (0) 211 506 66799
✉ info@optoma.de

Scandinavia

Lerpeveien 25
3040 Drammen
Norway

☎ +47 32 98 89 90
☎ +47 32 98 89 99
✉ info@optoma.no

PO.BOX 9515
3038 Drammen
Norway

Coreea

WOOMI TECH.CO.,LTD.
4F,Minu Bldg.33-14, Kangnam-Ku,
seoul,135-815, KOREA

☎ +82+2+34430004
☎ +82+2+34430005

Japonia

東京都足立区綾瀬3-25-18
株式会社オーエス
コンタクトセンター:0120-380-495

✉ info@os-worldwide.com
www.os-worldwide.com

Taiwan

12F., No. 213,Sec. 3, Beixin Rd.,
Xindian Dist., New Taipei City 231,
Taiwan, R.O.C.
www.optoma.com.tw

☎ +886-2-8911-8600
☎ +886-2-8911-6550
✉ services@optoma.com.tw
asia.optoma.com

Hong Kong

Unit A, 27/F Dragon Centre,
79 Wing Hong Street,
Cheung Sha Wan,
Kowloon, Hong Kong

☎ +852-2396-8968
☎ +852-2370-1222
www.optoma.com.hk

China

5F, No. 1205, Kaixuan Rd.,
Changning District
Shanghai, 200052, China

☎ +86-21-62947376
☎ +86-21-62947375
www.optoma.com.cn

