

# Projecteur DLP®

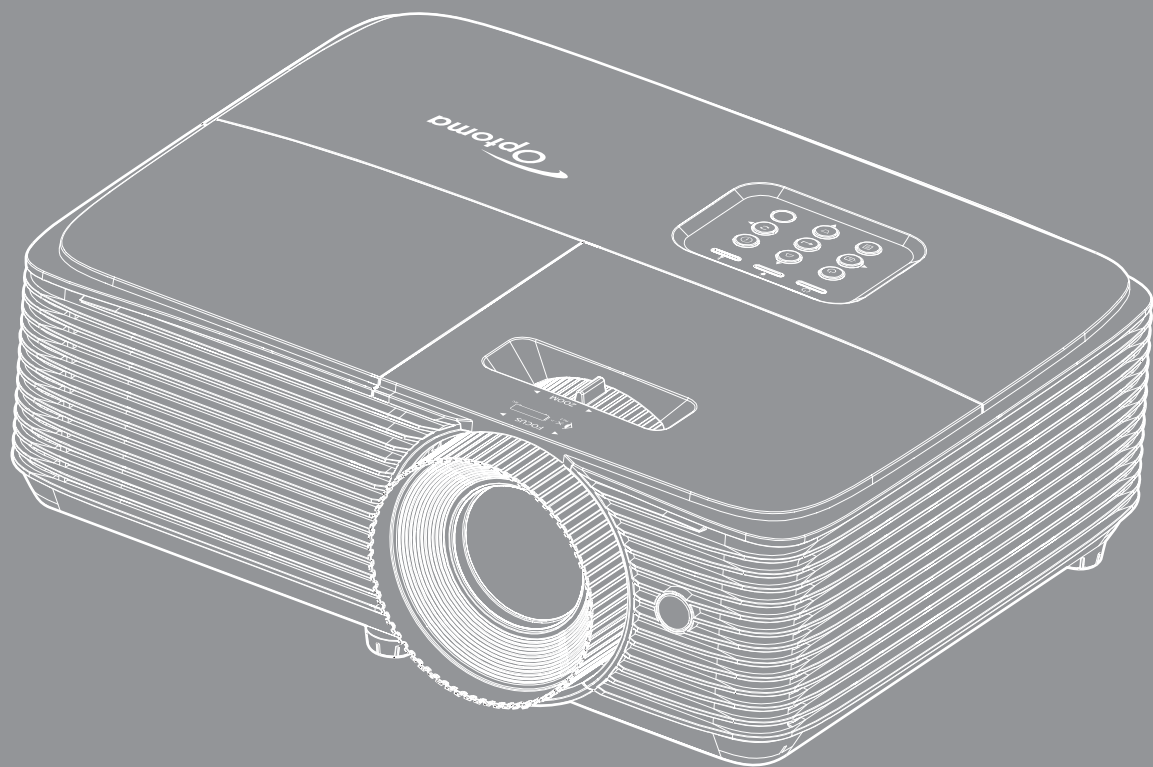

# TABLE DES MATIÈRES

|  |           |
|--|-----------|
| <b>SÉCURITÉ .....</b>  | <b>4</b>  |
| <i>Consignes de sécurité importantes .....</i>                               | <i>4</i>  |
| <i>Consignes de sécurité pour la 3D .....</i>                                | <i>5</i>  |
| <i>Avis sur le droit d'auteur .....</i>                                      | <i>6</i>  |
| <i>Limitation de responsabilité .....</i>                                    | <i>6</i>  |
| <i>Reconnaissance de marque .....</i>  | <i>6</i>  |
| <i>FCC .....</i>   | <i>7</i>  |
| <i>Déclaration de Conformité pour les pays dans l'Union Européenne .....</i> | <i>7</i>  |
| <i>WEEE .....</i>  | <i>7</i>  |
| <b>INTRODUCTION .....</b>  | <b>8</b>  |
| <i>Description du contenu de la boîte .....</i>                              | <i>8</i>  |
| <i>Accessoires standard .....</i>  | <i>8</i>  |
| <i>Accessoires en option .....</i>   | <i>8</i>  |
| <i>Description du produit .....</i>  | <i>9</i>  |
| <i>Connexions .....</i>  | <i>10</i> |
| <i>Pavé .....</i>  | <i>11</i> |
| <i>Télécommande 1 .....</i>  | <i>12</i> |
| <i>Télécommande 2 .....</i>  | <i>13</i> |
| <i>Télécommande .....</i>  | <i>14</i> |
| <b>CONFIGURATION ET INSTALLATION .....</b>                                   | <b>15</b> |
| <i>Installation du projecteur .....</i>                                      | <i>15</i> |
| <i>Réglage de l'image projetée .....</i>                                     | <i>19</i> |
| <b>UTILISER LE PROJECTEUR .....</b>  | <b>22</b> |
| <i>Mise sous/hors tension du projecteur .....</i>                            | <i>22</i> |
| <i>Sélectionner une source d'entrée .....</i>                                | <i>23</i> |
| <i>Navigation dans le menu et fonctionnalités .....</i>                      | <i>24</i> |
| <i>Arborescence du menu OSD .....</i>  | <i>25</i> |
| <i>Afficher le menu des réglages image .....</i>                             | <i>33</i> |
| <i>Menu Affichage 3D .....</i>   | <i>36</i> |
| <i>Afficher le menu ratio .....</i>  | <i>36</i> |
| <i>Afficher le menu de masquage .....</i>                                    | <i>40</i> |
| <i>Afficher le menu de zoom .....</i>  | <i>40</i> |
| <i>Afficher le menu de déplacement image .....</i>                           | <i>40</i> |
| <i>Afficher le menu de trapèze .....</i>                                     | <i>41</i> |
| <i>Menu audio muet .....</i>   | <i>41</i> |
| <i>Menu volume audio .....</i>   | <i>41</i> |
| <i>Réglage du menu de projection .....</i>                                   | <i>41</i> |
| <i>Réglage du menu de type d'écran .....</i>                                 | <i>41</i> |
| <i>Réglage du menu de paramètres lampe .....</i>                             | <i>41</i> |
| <i>Réglage du menu de réglages filtre .....</i>                              | <i>42</i> |

|   |    |
|---|----|
| <i>Réglage du menu de réglages puissance</i> .....            | 42 |
| <i>Réglage du menu de Sécurité</i> .....                      | 43 |
| <i>Réglage du menu des paramètres lien HDMI</i> .....         | 43 |
| <i>Réglage du menu de mire</i> .....                          | 44 |
| <i>Réglage du menu des réglages télécommande</i> .....        | 44 |
| <i>Réglage du menu ID Projecteur</i> .....                    | 44 |
| <i>Réglage du menu des options</i> .....                      | 44 |
| <i>Menu de réinitialisation des réglages</i> .....            | 45 |
| <i>Menu Réseau LAN</i> .....                                  | 45 |
| <i>Menu Réseau : Contrôle</i> .....                           | 47 |
| <i>Menu configuration réseau paramètres de contrôle</i> ..... | 47 |
| <i>Menu Info</i> .....  | 52 |



## **ENTRETIEN ..... 53**

|  |    |
|--|----|
| <i>Remplacement de la lampe</i> .....                    | 53 |
| <i>Installer et nettoyer le filtre à poussière</i> ..... | 55 |

## **INFORMATIONS SUPPLÉMENTAIRES..... 56**

|  |    |
|--|----|
| <i>Résolutions compatibles</i> .....                             | 56 |
| <i>Taille d'image et distance de projection</i> .....            | 58 |
| <i>Dimensions du projecteur et installation au plafond</i> ..... | 60 |
| <i>Codes de la télécommande IR 1</i> .....                       | 61 |
| <i>Codes de la télécommande IR 2</i> .....                       | 63 |
| <i>Codes de la télécommande IR 3</i> .....                       | 65 |
| <i>Guide de dépannage</i> .....                                  | 67 |
| <i>Voyant d'avertissement</i> .....                              | 68 |
| <i>Spécifications</i> .....                                      | 71 |
| <i>Les bureaux d'Optoma dans le monde</i> .....                  | 72 |

# SÉCURITÉ

|   |   |
|---|---|
|  | Le symbole éclair avec une tête en forme de flèche à l'intérieur d'un triangle équilatéral, est destiné à alerter l'utilisateur de la présence de tensions dangereuses non isolées à l'intérieur du produit. Ces tensions peuvent être d'une puissance suffisante pour constituer un risque d'électrocution pour les individus. |
|  | Le point d'exclamation à l'intérieur d'un triangle équilatéral sert à avertir l'utilisateur des points importants concernant l'utilisation et la maintenance (entretien) dans le document qui accompagne l'appareil.  |

Veillez suivre tous les avertissements, les mises en garde et les consignes recommandés dans ce guide d'utilisation.

## Consignes de sécurité importantes



- Ne pas fixer en direction du faisceau, RG2.  
Comme avec toute source lumineuse, ne pas fixer directement le faisceau, RG2 IEC 62471-5:2015.
- Ne bloquez pas les fentes de ventilation. Afin de s'assurer d'un fonctionnement fiable du projecteur et de le protéger contre toute surchauffe, il est recommandé de l'installer dans un lieu qui ne bloque pas la ventilation. Comme exemple, ne pas placer le projecteur sur une table à café encombrée, un divan, un lit ou etc. Ne pas l'installer dans un endroit fermé tel qu'une bibliothèque ou un meuble pouvant empêcher la circulation d'air.
- Pour réduire les risques d'incendie et/ou d'électrocution, n'exposez pas cet appareil à la pluie ou à l'humidité. Ne pas installer à proximité de sources de chaleur telles que les radiateurs, les bouches de chauffage, les cuisinières ou d'autres appareils (y compris les amplificateurs) produisant de la chaleur.
- Ne pas laisser des objets ou des liquides pénétrer dans le projecteur. Ils peuvent toucher des points de tension dangereuse et des pièces court-circuitées peuvent entraîner un incendie ou un choc électrique.
- N'utilisez pas dans les conditions suivantes :
  - Dans des environnements extrêmement chauds, froids ou humides.
    - (i) Assurez-vous que la température ambiante de la pièce est comprise entre 5 - 40°C
    - (ii) L'humidité relative est entre 10 et 85%
  - Dans des zones susceptibles de comporter un excès de poussière et de saleté.
  - A proximité de tout appareil générant un champ magnétique puissant.
  - Sous la lumière directe du soleil.
- N'utilisez pas le projecteur dans des lieux dans lesquels des gaz inflammables ou explosifs peuvent se trouver dans l'atmosphère. La lampe à l'intérieur du projecteur peut devenir très chaude lors du fonctionnement, et les gaz peuvent prendre feu et causer un incendie.
- Ne pas utiliser l'appareil s'il est physiquement abîmé ou endommagé. Un endommagement ou un mauvais traitement physique pourrait être (mais n'est pas limité à) :
  - Lorsque l'appareil est tombé.
  - Lorsque le cordon d'alimentation ou la fiche ont été endommagés.
  - Lorsqu'un liquide a pénétré dans le projecteur.
  - Lorsque le projecteur a été exposé à la pluie ou à l'humidité.
  - Lorsque quelque chose est tombé dans le projecteur ou est lâche dedans.
- Ne placez pas le projecteur sur une surface instable. Le projecteur pourrait tomber et causer des blessures ou s'endommager.
- Ne bloquez pas lumière sortant de l'objectif du projecteur lorsque ce dernier est en fonctionnement. La lumière fera chauffer l'objet qui pourrait fondre, causer des brûlures ou provoquer un incendie.

- Veuillez ne pas ouvrir et ne pas démonter le projecteur car vous pourriez vous électrocuter.
- Ne pas essayer de réparer le projecteur vous-même. Ouvrir ou retirer les couvercles pourrait vous exposer à des tensions dangereuses ou aux d'autres dangers. Veuillez contacter Optoma avant de faire réparer l'appareil.
- Référez-vous au boîtier du projecteur pour les marques concernant la sécurité.
- L'appareil ne peut être réparé que par du personnel de service qualifié.
- Utilisez uniquement les pièces/accessoires spécifiés par le constructeur.
- Ne regardez pas directement l'objectif du projecteur lors de l'utilisation. La force de la lumière risque de vous abîmer les yeux.
- Lorsque vous changez la lampe, veuillez laisser l'unité refroidir. Suivez les consignes de remplacement à la page 53-54.
- Ce projecteur détectera automatiquement la durée de vie de la lampe. Veuillez vous assurer de changer la lampe lorsqu'il affiche des messages d'avertissement.
- Réinitialisez la fonction " Mise à zéro lampe " depuis le menu OSD " Réglages I Paramètres Lampe " après avoir remplacé le module de la lampe.
- Lorsque vous éteignez le projecteur, veuillez vous assurer que le cycle de refroidissement est terminé avant de couper l'alimentation. Laissez le projecteur 90 secondes pour qu'il refroidisse.
- Lorsque la lampe atteint presque la fin de sa durée de vie, le message "Durée de vie de la lampe expirée." s'affichera à l'écran. Veuillez contacter votre revendeur régional ou le centre de service pour remplacer la lampe le plus rapidement possible.
- Mettez hors tension et débranchez la fiche d'alimentation de la prise de courant CA avant de nettoyer le produit.
- Utilisez un chiffon doux et sec avec un détergent doux pour nettoyer le boîtier de l'appareil. N'utilisez pas de nettoyants abrasifs, cires ou solvants pour nettoyer l'appareil.
- Débranchez le cordon d'alimentation de la prise de courant CA si le produit ne va pas être utilisé pendant une longue période.

**Remarque :** *Lorsque la lampe atteint la fin de sa vie, le projecteur ne se rallumera pas tant que le module de la lampe n'a pas été remplacé. Pour remplacer la lampe, suivez les procédures qui figurent dans la section "Remplacement de la lampe" en page 53-54.*

- *N'installez pas le projecteur à un endroit où il peut être soumis à des vibrations ou des chocs.*
- *Ne touchez pas l'objectif à mains nues.*
- *Retirez la ou les piles de la télécommande avant stockage. Si la ou les piles restent dans la télécommande pendant de longues périodes, elles peuvent fuir.*
- *N'utilisez et ne stockez pas le projecteur dans des endroits où la fumée d'huile ou de cigarettes peut être présente, car cela peut nuire aux performances du projecteur.*
- *Suivez l'orientation d'installation du projecteur indiquée, car les installations non conventionnelles peuvent nuire aux performances du projecteur.*
- *Utilisez un bloc multiprise ou un parasurtenseur. Car les coupures de courant et les baisses de tension peuvent DÉTRUIRE les appareils.*

## Consignes de sécurité pour la 3D

Veuillez suivre les avertissements et précautions indiqués avant que vous ou votre enfant utilisiez la fonction 3D.

### Avertissement

Les enfants et les adolescents peuvent être plus sensibles aux problèmes de santé liés aux contenus 3D et doivent être étroitement surveillés lors de la visualisation de ces images.

### Attention à l'épilepsie photosensible et aux autres risques de santé

- Certains spectateurs peuvent subir une crise d'épilepsie ou un accident vasculaire cérébral lorsqu'ils sont exposés à certaines images ou lumières clignotantes dans les images de certains projecteurs ou jeux vidéo. Si vous souffrez d'épilepsie ou d'un accident vasculaire cérébral, ou si vous avez des antécédents familiaux, veuillez consulter un médecin spécialiste avant d'utiliser la fonction 3D.
- Même ceux qui n'ont pas d'antécédents personnels ou familiaux d'épilepsie ou d'AVC peuvent présenter un état non diagnostiqué susceptible de provoquer des crises d'épilepsie photosensible.

- Les femmes enceintes, les personnes âgées, les personnes souffrant de troubles médicaux graves, qui sont privées de sommeil ou sous l'influence d'alcool doivent éviter l'utilisation des fonctionnalités 3D de l'appareil.
- Si vous ressentez un des symptômes suivants, cessez immédiatement de visionner des images 3D et consultez un médecin spécialiste : (1) troubles de la vision; (2) tête légère; (3) étourdissements; (4) mouvements involontaires tels que convulsions, contractions oculaires ou musculaires, (5) confusion (6); nausées; (7) perte de conscience (8); convulsions; (9) crampes, et / ou (10) désorientation. Les enfants et les adolescents sont plus susceptibles que les adultes de ressentir ces symptômes. Les parents doivent surveiller leurs enfants et leur demander s'ils ressentent ces symptômes.
- Une projection 3D peut également provoquer le mal des transports, des effets résiduels perceptifs, une désorientation, une fatigue oculaire et une diminution de la stabilité posturale. Il est recommandé aux utilisateurs de prendre des pauses fréquentes pour réduire le risque de ces effets. Si vos yeux montrent des signes de fatigue ou de sécheresse ou si vous avez un des symptômes ci-dessus, cessez immédiatement d'utiliser cet appareil et ne reprenez pas avant au moins 30 minutes après la disparition des symptômes.
- Le fait de regarder la projection 3D tout en restant assis trop près de l'écran pendant une longue période de temps peut endommager votre vue. La distance de visualisation idéale doit être d'au moins trois fois la hauteur de l'écran. Il est recommandé que les yeux du spectateur soient au niveau de l'écran.
- Le fait de regarder une projection 3D avec des lunettes 3D pendant une période de temps prolongée peut causer un mal de tête ou de la fatigue. Si vous ressentez un mal de tête, de la fatigue ou des étourdissements, cessez de visionner la projection 3D et reposez-vous.
- N'utilisez pas les lunettes 3D à des fins autres que la visualisation d'une projection 3D.
- Le fait de porter les lunettes 3D à d'autres fins (comme lunettes de vue, lunettes de soleil, lunettes de protection, etc.) peut être physiquement dangereux pour vous et peut affaiblir votre vue.
- Certains téléspectateurs peuvent se sentir désorientés lorsqu'ils regardent une projection 3D. En conséquence, ne placez pas votre PROJECTEUR 3D près d'escaliers à découvert, de câbles, de balcons, ou d'autres objets qui peuvent faire trébucher ou tomber, être heurtés, renversés, ou brisés.

## Avis sur le droit d'auteur

Ce documentation, y compris toutes les photos, les illustrations et le logiciel est protégé par des lois de droits d'auteur internationales, avec tous droits réservés. Ni ce manuel ni les éléments stipulés ci-contre ne peuvent être reproduits sans le consentement écrit de l'auteur.

© Avis sur le droit d'auteur 2017

## Limitation de responsabilité

Les informations contenues dans le présent document sont sujettes à des modifications sans préavis. Le fabricant ne fait aucune représentation ni garantie par rapport au contenu ci-contre et renie plus particulièrement toute garantie implicite de commercialisation des marchandises ou d'adaptabilité pour un objectif quelconque. Le fabricant se réserve le droit de réviser cette documentation et d'apporter des modifications de temps à autre au contenu ci-contre sans que le fabricant ne soit dans l'obligation d'avertir les personnes des révisions ou modifications qui ont eu lieu.

## Reconnaissance de marque

Kensington est une marque déposée aux États-Unis d'ACCO Brand Corporation avec inscriptions émises et demandes en cours dans d'autres pays du monde entier.

HDMI, le logo HDMI, et High-Definition Multimedia Interface sont des marques commerciales ou des marques déposées de HDMI Licensing LLC, aux États-Unis et dans d'autres pays.

DLP®, DLP Link et le logo DLP sont des marques commerciales déposées de Texas Instruments et BrilliantColor™ est une marque commerciale de Texas Instruments.

Tous les autres noms de produits stipulés dans le présent manuel sont les propriétés de leurs détenteurs respectifs et sont reconnus comme tels.

DARBEE est une marque commerciale de Darbee Products, Inc.

MHL, Mobile High-Definition Link et le logo MHL sont des marques commerciales ou des marques commerciales déposées de MHL Licensing, LLC.

## FCC

Cet appareil a été testé et reconnu conforme aux limites pour les appareils numériques de Classe B, conformément à l'Article 15 des Règlements FCC. Ces limites garantissent une protection suffisante contre les interférences dangereuses liées à l'utilisation de l'équipement dans un environnement résidentiel. Cet appareil génère, utilise et peut émettre de l'énergie fréquence radio et, s'il n'est pas installé et utilisé en accord avec les instructions, peut provoquer des interférences dans les communications radio.

Cependant, il ne peut être garanti qu'aucune interférence ne se produira dans une installation particulière. Si cet appareil provoque des interférences néfastes pour la réception de la radio ou de la télévision, ce qui peut être déterminé en éteignant puis en rallumant l'appareil, l'utilisateur est encouragé à tenter de corriger les interférences par une ou plusieurs des mesures suivantes :

- Réorienter ou déplacer l'antenne de réception.
- Augmenter la distance entre l'appareil et le récepteur.
- Connecter l'appareil sur un circuit différent de celui sur lequel le récepteur est branché.
- Consulter le revendeur ou un technicien radio/télévision expérimenté pour l'aide.

### Avis : Câbles blindés

Toutes les connexions avec d'autres appareils informatiques doivent être effectuées à l'aide de câbles blindés pour rester conforme aux règlements FCC.

### Mise en garde

Les changements et modifications non approuvés expressément par le fabricant pourraient annuler la compétence de l'utilisateur, qui est accordée par la FCC, à opérer ce projecteur.

### Conditions de fonctionnement

Cet appareil est conforme à l'article 15 des Règlements FCC. Son fonctionnement est sujet aux deux conditions suivantes :

1. Cet appareil ne doit pas provoquer d'interférences néfastes, et
2. Cet appareil doit accepter toutes les interférences reçues, y compris celles pouvant provoquer un fonctionnement indésirable.

### Avis : Canadian users

This Class B digital apparatus complies with Canadian ICES-003.

Remarque à l'intention des utilisateurs canadiens

Cet appareil numérique de la classe B est conforme à la norme NMB-003 du Canada.

## Déclaration de Conformité pour les pays dans l'Union Européenne

- Directive EMC 2014/30/CE (comprenant les amendements)
- Directive 2014/35/CE sur les basses tensions
- Directive 1999/5/CE R & TTE (si le produit dispose de la fonction RF)

## WEEE



### Consignes de mise au rebut

Ne pas jeter cet appareil électronique dans les déchets pour vous en débarrasser. Pour réduire la pollution et garantir une meilleure protection de l'environnement, veuillez le recycler.

# INTRODUCTION

## Description du contenu de la boîte

Déballer avec précaution et vérifiez que vous avez les éléments suivants en plus des accessoires standard. Certains des éléments pour des accessoires en option peuvent ne pas être disponibles en fonction du modèle, de la spécification et de votre région d'achat. Consultez votre point de vente à ce sujet. Certains accessoires peuvent varier d'une région à l'autre.

La carte de garantie n'est fournie que dans certaines régions. Consultez votre revendeur pour plus d'informations.

## Accessoires standard

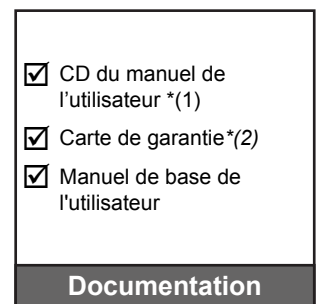
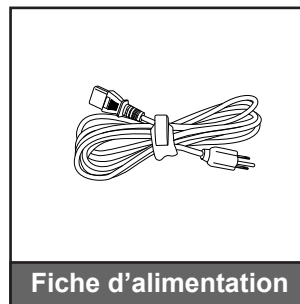
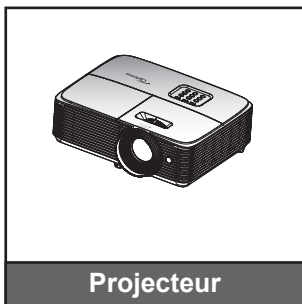

### Remarque :

- La télécommande est livrée avec la pile.
- \*(1) Pour le manuel d'utilisation européen, veuillez visiter [www.optomaeurope.com](http://www.optomaeurope.com).
- \*(2) Pour les informations sur la garantie européenne, visitez [www.optomaeurope.com](http://www.optomaeurope.com).
- \*(3) La télécommande réelle peut varier selon les régions.

## Accessoires en option

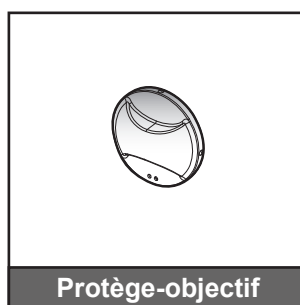
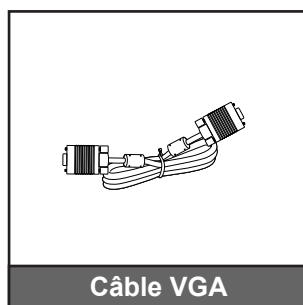
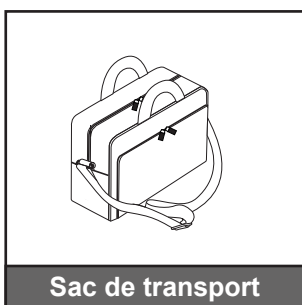

**Remarque :** Les accessoires en option dépendent du modèle, des spécifications et de la région.



# INTRODUCTION

## Description du produit

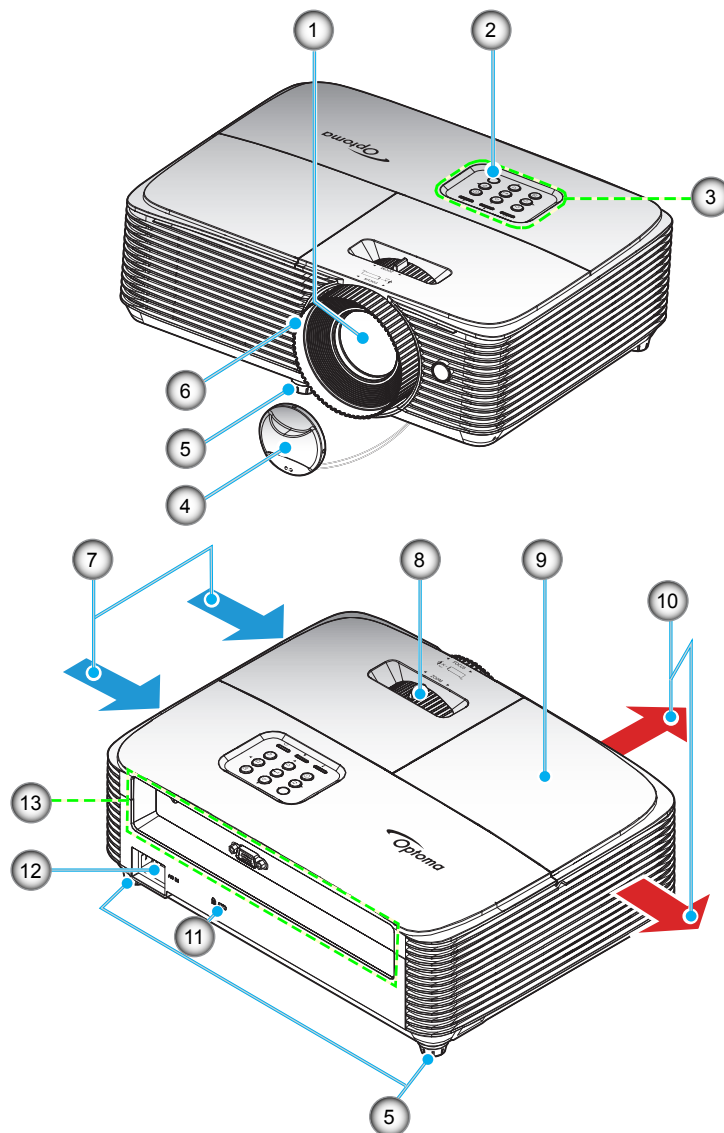

**Remarque :** Maintenez une distance minimale de 20 cm entre les labels "inlet" et "outlet".

| No. | Élément                    | No. | Élément                          |
|-----|----------------------------|-----|----------------------------------|
| 1.  | Objectif                   | 8.  | Bascule du zoom                  |
| 2.  | Capteur IR                 | 9.  | Couvercle de la lampe            |
| 3.  | Pavé                       | 10. | Ventilation (sortie)             |
| 4.  | Protège-objectif           | 11. | Port de verrouillage Kensington™ |
| 5.  | Pied de réglage inclinable | 12. | Prise d'alimentation             |
| 6.  | Bague de focus             | 13. | Connexions d'entrée/sortie       |
| 7.  | Ventilation (entrée)       |     |                                  |

# INTRODUCTION

## Connexions

### Type 1 (8 IO)

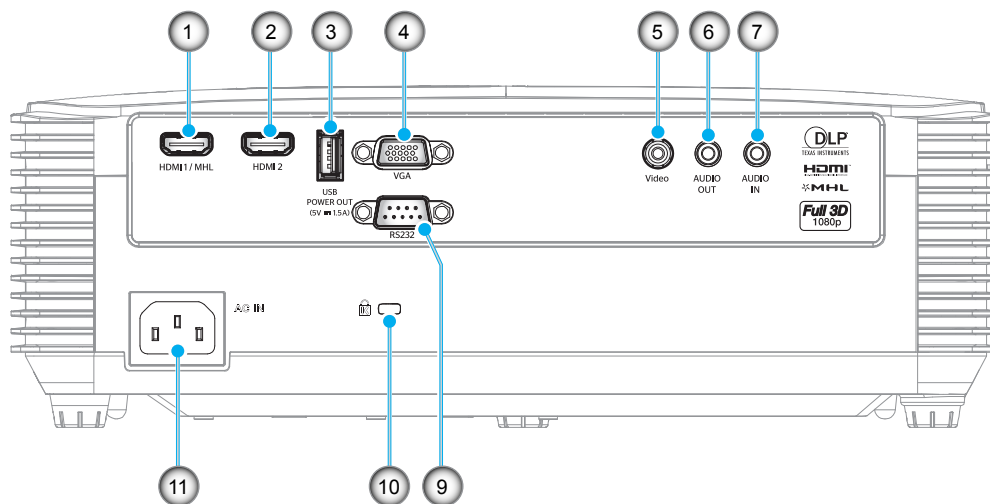

### Type 2 (9 IO)

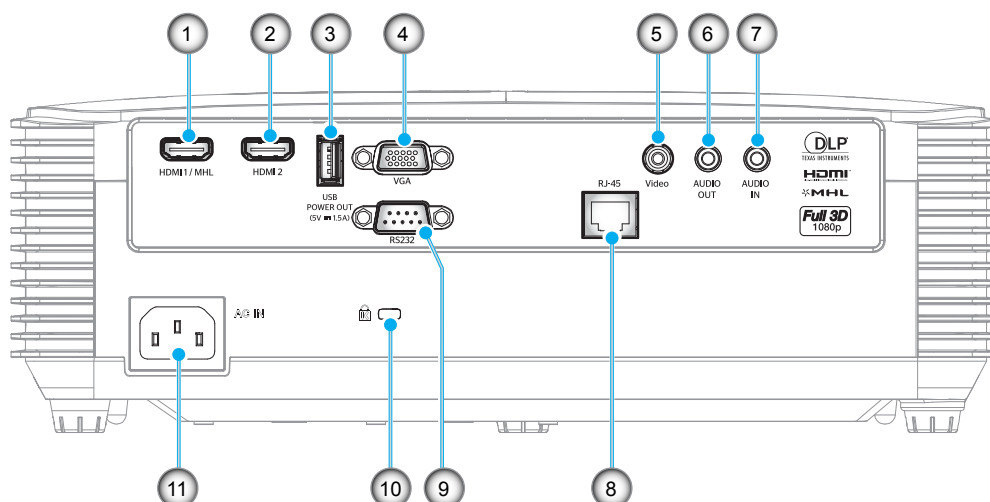

| No. | Élément   | Type 1 (8 IO) | Type 2 (9 IO) |
|-----|---|---------------|---------------|
| 1.  | Connecteur HDMI 1/ MHL  | ✓             | ✓             |
| 2.  | Connecteur HDMI 2   | ✓             | ✓             |
| 3.  | Connecteur de sortie alimentation USB (5V---1A) / souris / connecteur SERVICE | ✓             | ✓             |
| 4.  | Connecteur VGA  | ✓             | ✓             |
| 5.  | Connecteur Vidéo  | ✓             | ✓             |
| 6.  | Connecteur SORTIE AUDIO   | ✓             | ✓             |
| 7.  | Connecteur ENTRÉE AUDIO   | ✓             | ✓             |
| 8.  | Connecteur RJ-45  | Sans objet    | ✓             |
| 9.  | Connecteur RS-232   | ✓             | ✓             |
| 10. | Port de verrouillage Kensington™  | ✓             | ✓             |
| 11. | Prise d'alimentation  | ✓             | ✓             |

**Remarque :** "✓" signifie que l'élément est pris en charge, "Sans objet" signifie que l'élément n'est pas disponible.

# INTRODUCTION

## Remarque :

- La souris distante nécessite une télécommande spéciale.
- Les E/S dépendent du projecteur que vous avez acheté, veuillez vérifier le produit physique pour information.

## Pavé

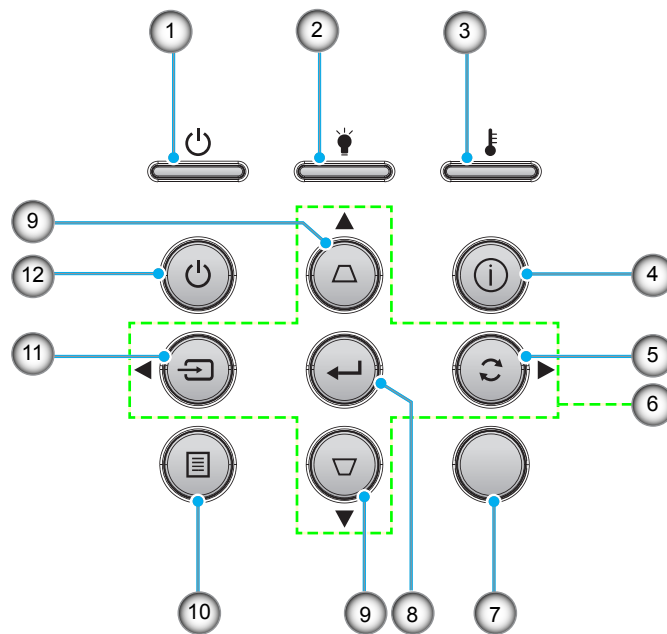

| No. | Élément                                     | No. | Élément            |
|-----|---|-----|--------------------|
| 1.  | DEL témoin Marche/Veille                    | 7.  | Capteur IR         |
| 2.  | DEL de la lampe                             | 8.  | Valider            |
| 3.  | DEL de la température                       | 9.  | Correction Trapèze |
| 4.  | Informations                                | 10. | Menu               |
| 5.  | Resynchroniser                              | 11. | Source             |
| 6.  | Quatre touches de sélection directionnelles | 12. | Puissance          |

# INTRODUCTION

## Télécommande 1

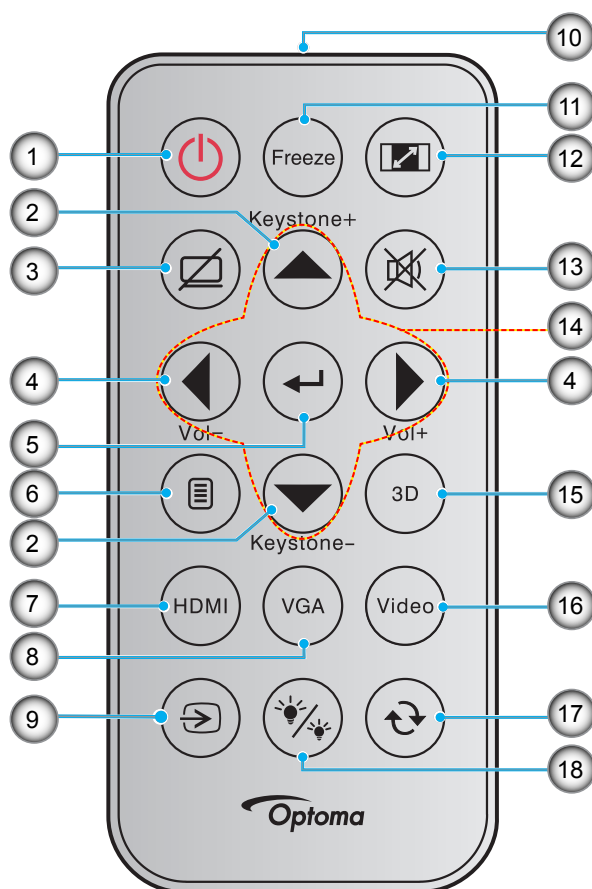

| No. | Élément      | No. | Élément                                     |
|-----|--------------|-----|---|
| 1.  | Marche/Arrêt | 10. | Indicateur DEL IR                           |
| 2.  | Trapèze +/-  | 11. | Figier                                      |
| 3.  | AV muet      | 12. | Ratio                                       |
| 4.  | Volume - / + | 13. | Muet  |
| 5.  | Valider      | 14. | Quatre touches de sélection directionnelles |
| 6.  | Menu         | 15. | Trois dimensions                            |
| 7.  | HDMI         | 16. | Vidéo                                       |
| 8.  | VGA          | 17. | Resync                                      |
| 9.  | Source       | 18. | Mode Lumineux                               |

### Remarque :

- La télécommande réelle peut varier selon les régions.
- Certaines touches peuvent ne pas fonctionner pour les modèles qui ne prennent pas en charge ces fonctionnalités.
- Avant d'utiliser la télécommande la première fois, enlevez le ruban d'isolation transparent. Voir page 20 pour l'installation des piles.

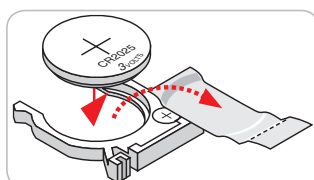

# INTRODUCTION

## Télécommande 2

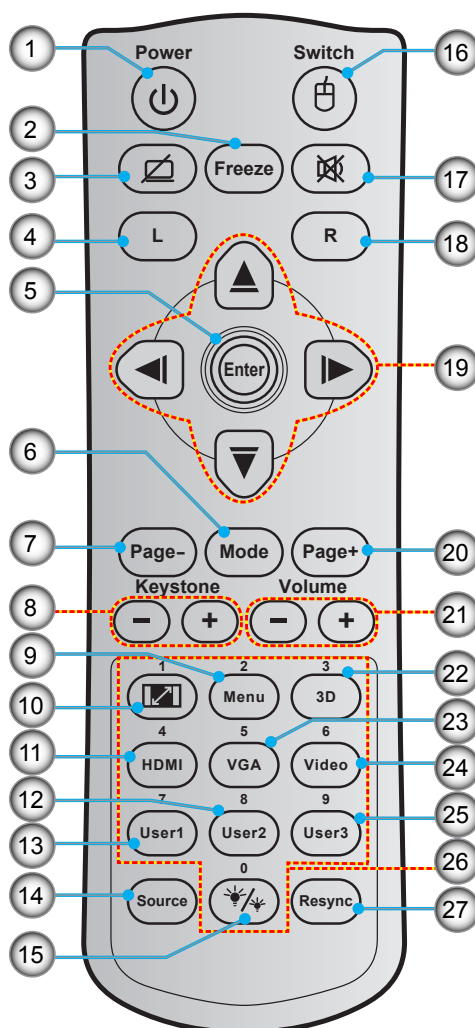

| No. | Élément                   | No. | Élément                                     |
|-----|---------------------------|-----|---|
| 1.  | Marche/Arrêt              | 15. | Mode Lumineux                               |
| 2.  | Figer                     | 16. | Activer/désactiver souris                   |
| 3.  | Affichage blanc/mode muet | 17. | Muet  |
| 4.  | Clic gauche de souris     | 18. | Clic droit souris                           |
| 5.  | Valider                   | 19. | Quatre touches de sélection directionnelles |
| 6.  | Mode                      | 20. | Page +                                      |
| 7.  | Page -                    | 21. | Volume - / +                                |
| 8.  | Trapèze - / +             | 22. | Activer/désactiver Menu 3D                  |
| 9.  | Menu                      | 23. | VGA   |
| 10. | Ratio                     | 24. | Vidéo                                       |
| 11. | HDMI                      | 25. | Utilisateur3                                |
| 12. | Utilisateur2              | 26. | Pavé numérique (0-9)                        |
| 13. | Utilisateur1              | 27. | Resync                                      |
| 14. | Source                    |     |   |

### Remarque :

- La télécommande réelle peut varier selon les régions.
- Certaines touches peuvent ne pas fonctionner pour les modèles qui ne prennent pas en charge ces fonctionnalités.

# INTRODUCTION

## Télécommande

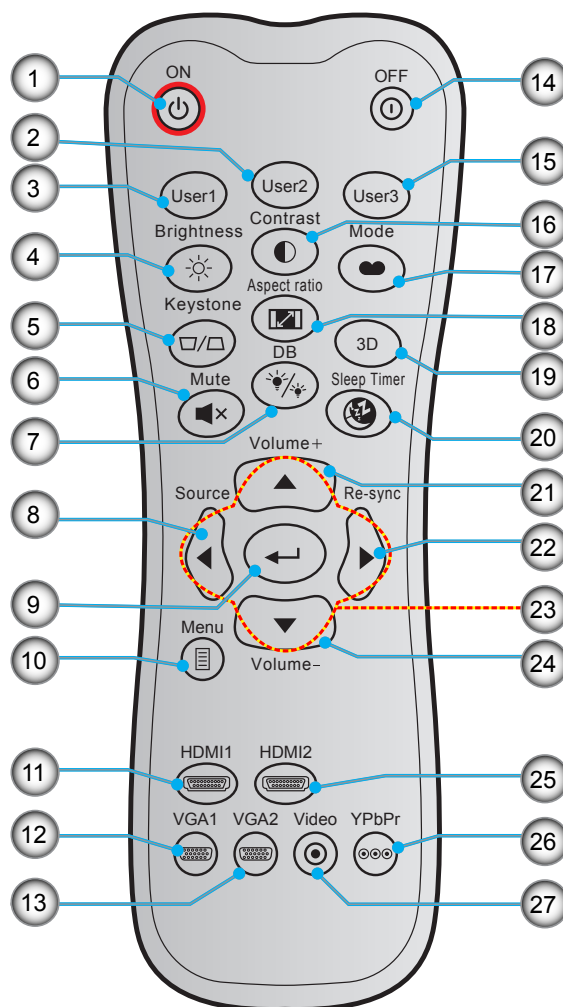

| No. | Élément                   | No. | Élément                                     |
|-----|---------------------------|-----|---|
| 1.  | Marche                    | 15. | Utilisateur3                                |
| 2.  | Utilisateur2              | 16. | Contraste                                   |
| 3.  | Utilisateur1              | 17. | Mode Affichage                              |
| 4.  | Luminosité                | 18. | Ratio                                       |
| 5.  | Trapèze                   | 19. | Activer/désactiver Menu 3D                  |
| 6.  | Muet                      | 20. | Minuterie de veille                         |
| 7.  | DB (Dynamic Black)        | 21. | Volume +                                    |
| 8.  | Source                    | 22. | Resynchroniser                              |
| 9.  | Valider                   | 23. | Quatre touches de sélection directionnelles |
| 10. | Menu                      | 24. | Volume -                                    |
| 11. | HDMI1                     | 25. | HDMI2                                       |
| 12. | VGA1 (non pris en charge) | 26. | YPbPr (non pris en charge)                  |
| 13. | VGA2 (non pris en charge) | 27. | Vidéo (non pris en charge)                  |
| 14. | Mise hors tension         |     |   |

**Remarque :** Certaines touches peuvent ne pas fonctionner pour les modèles qui ne prennent pas en charge ces fonctionnalités.

# CONFIGURATION ET INSTALLATION

## Installation du projecteur

Votre projecteur est conçu pour être installé à un des quatre emplacements possibles.

La disposition de la pièce et vos préférences personnelles détermineront l'emplacement d'installation que vous choisirez. Prenez en compte la taille et la position de votre écran, l'emplacement d'une prise de courant adéquate, ainsi que l'emplacement et la distance entre le projecteur et le reste de votre équipement.

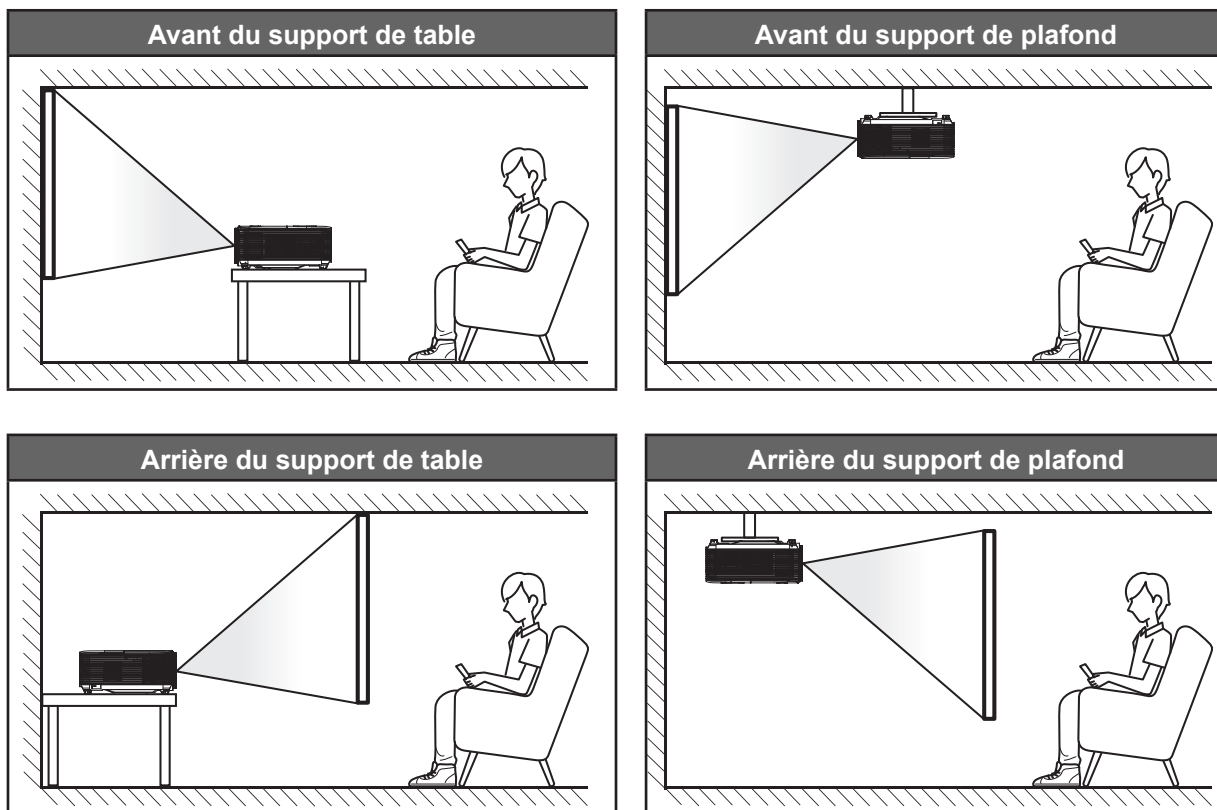

Le projecteur doit être placé à plat sur une surface plane et à 90 degrés/à la perpendiculaire de l'écran.

- Pour déterminer l'emplacement du projecteur pour une taille d'écran donnée, consultez le tableau de distances en page 58-59.
- Pour déterminer la taille d'écran pour une distance donnée, consultez le tableau de distances en page 58-59.

**Remarque :** Plus le projecteur est éloigné de l'écran, plus l'image projetée est grande et le décalage vertical augmente proportionnellement.

### IMPORTANT !

*N'utilisez pas le projecteur dans une autre orientation que sur une table ou monté au plafond. Le projecteur doit être horizontal et ne doit pas être incliné vers l'avant/vers l'arrière ou à gauche/à droite. Toute autre orientation annulera la garantie et peut réduire la durée de vie de la lampe du projecteur ou du projecteur lui-même. Pour obtenir des conseils sur une installation non standard, veuillez contacter Optoma.*

# CONFIGURATION ET INSTALLATION

## Type 1 (8 IO)

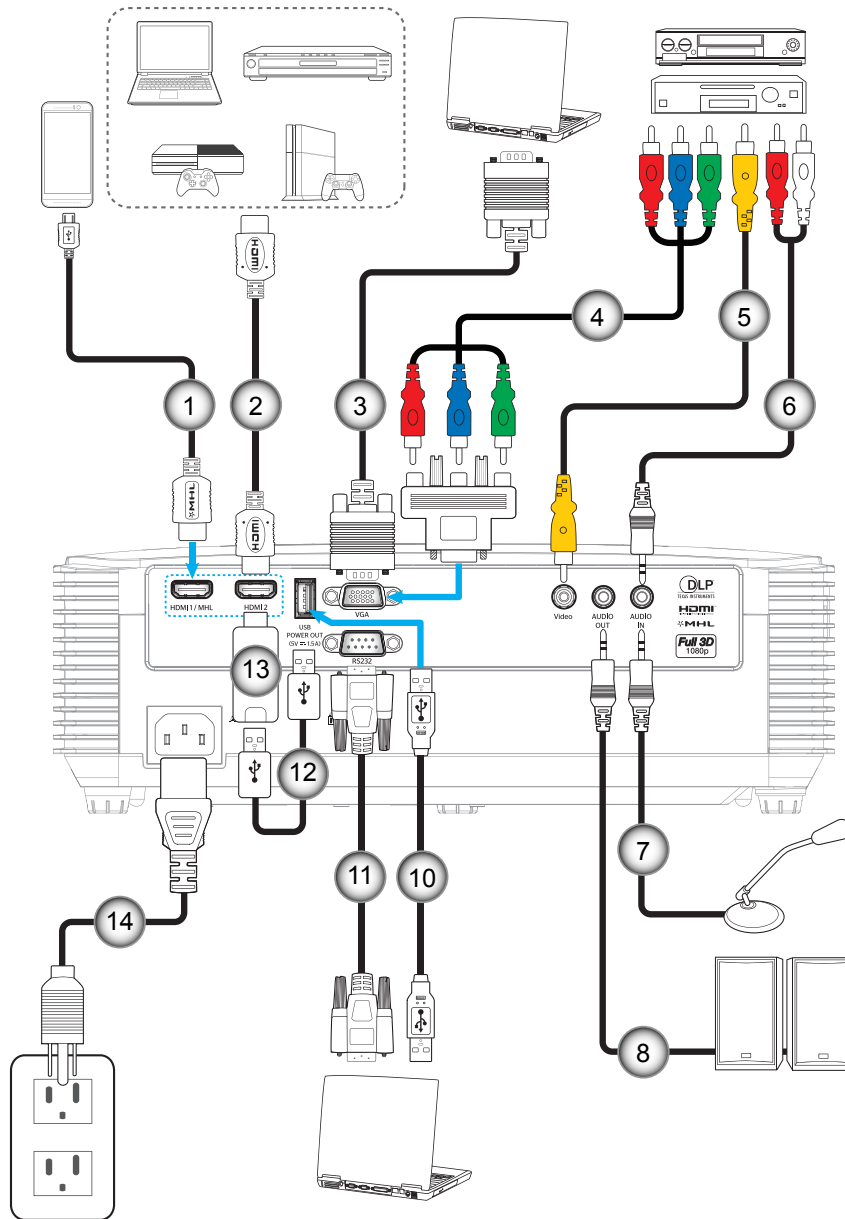



# CONFIGURATION ET INSTALLATION

## Type 2 (9 IO)

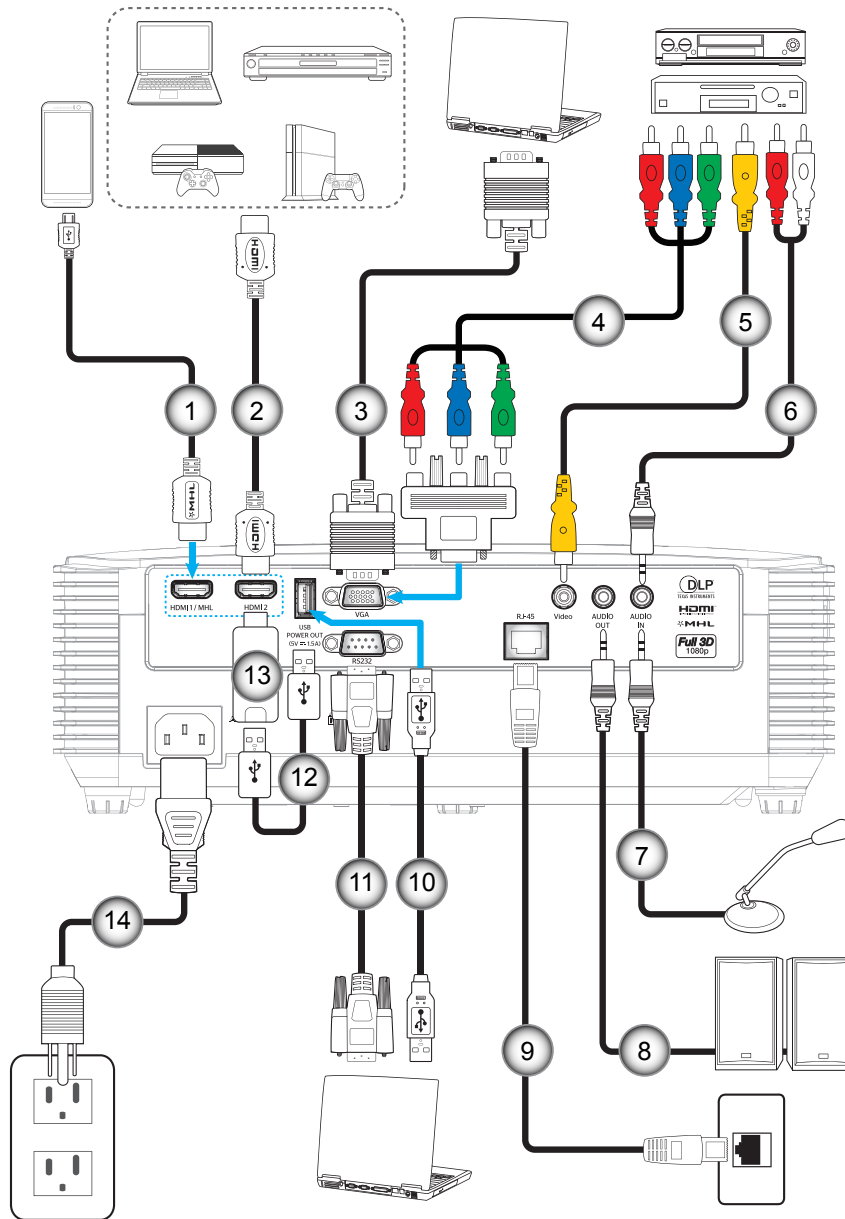

# CONFIGURATION ET INSTALLATION

| No.  | Élément                           | Type 1 (8 IO) | Type 2 (9 IO) |
|--|-----------------------------------|---------------|---------------|
| 1.   | Câble MHL                         | √             | √             |
| 2.   | Câble HDMI                        | √             | √             |
| 3.   | Câble VGA In                      | √             | √             |
| 4.   | Câble composant RCA               | √             | √             |
| 5.   | Câble vidéo                       | √             | √             |
| 6.   | Câble d'entrée audio              | √             | √             |
| 7.   | Câble d'entrée microphone         | √             | √             |
| 8.   | Câble de sortie audio             | √             | √             |
| 9.   | Câble RJ-45                       | Sans objet    | √             |
| 10.  | Câble USB (commande de la souris) | √             | √             |
| 11.  | Câble RS232                       | √             | √             |
| 12.  | Câble Alimentation USB            | √             | √             |
| 13.  | Clé HDMI                          | √             | √             |
| 14.  | Cordon d'alimentation             | √             | √             |
| <b>Remarque :</b> "√" signifie que l'élément est pris en charge, "Sans objet" signifie que l'élément n'est pas disponible. |                                   |               |               |

# CONFIGURATION ET INSTALLATION

## Réglage de l'image projetée

### Hauteur de l'image

Le projecteur est équipé d'un pied élévateur pour régler la hauteur de l'image.

1. Repérez le pied réglable que vous souhaitez régler sous le projecteur.
2. Faites tourner le pied réglable dans le sens des aiguilles d'une montre pour baisser le projecteur ou dans le sens contraire des aiguilles d'une montre pour le monter.

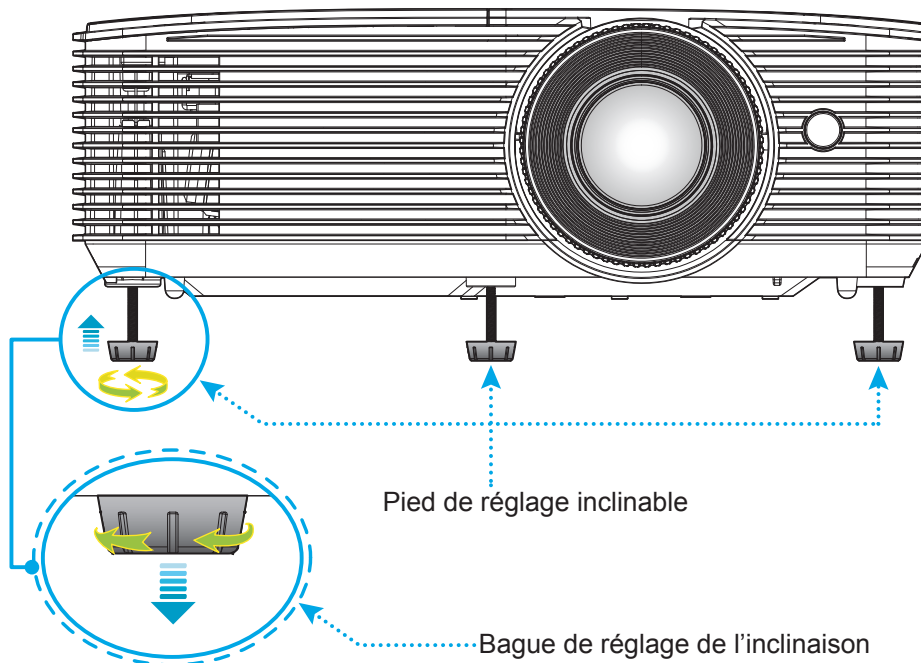

### Zoom et mise au point

- Pour ajuster la taille de l'image, tournez le levier de zoom dans le sens horaire ou antihoraire pour augmenter ou diminuer la taille de l'image projetée.
- Pour ajuster la mise au point, tournez la bague de mise au point dans le sens horaire ou antihoraire jusqu'à ce que l'image soit nette et lisible.

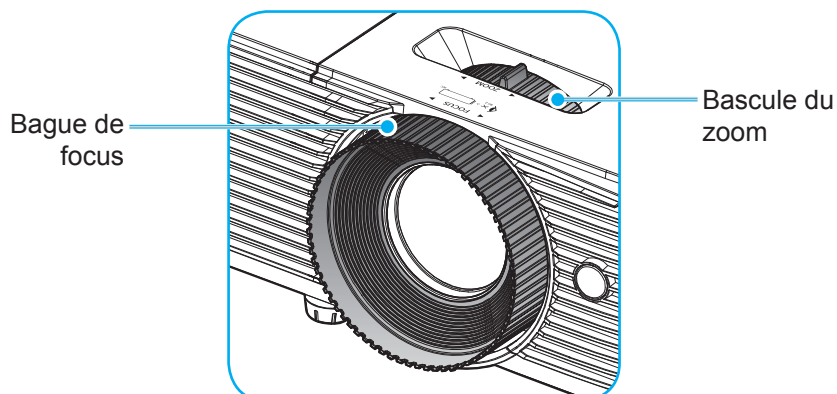

**Remarque :** Le projecteur se mettra au point sur une distance de 1m à 10m.

# CONFIGURATION ET INSTALLATION

## Installation et remplacement des piles

1. Appuyez fermement et faire coulisser le couvercle des piles.
2. Installez la nouvelle pile dans le logement. Retirez l'ancienne pile et installez la nouvelle (CR2025). Assurez-vous que le côté avec un "+" est orienté vers le haut.
3. Remettez le couvercle.

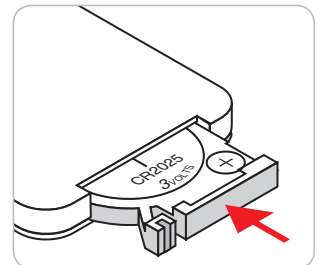
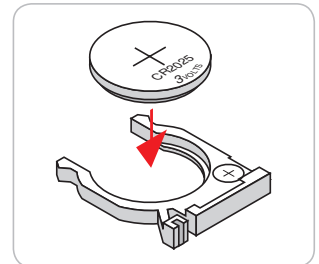
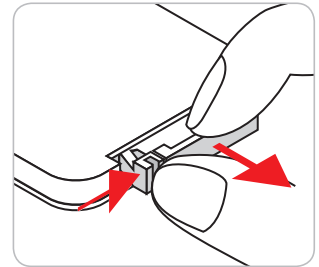

**MISE EN GARDE :** Pour assurer un fonctionnement sûr, veuillez respecter les précautions suivantes :

- Utilisez une pile de type CR2025.
- Évitez tout contact avec l'eau ou un liquide.
- N'exposez pas la télécommande à l'humidité ni à la chaleur.
- Ne laissez pas tomber la télécommande.
- Si la pile a fuit dans la télécommande, essayez soigneusement le boîtier et installez la nouvelle pile.
- Il y a risque d'explosion si la pile est remplacée par un type incorrect.
- Éliminez les piles usagées selon les instructions.

# CONFIGURATION ET INSTALLATION

## Portée effective

Le capteur à infrarouge (IR) de la télécommande se trouve sur le dessus du projecteur. Veuillez à tenir la télécommande à un angle de 30 degrés à la perpendiculaire du capteur supérieur de la télécommande IR du projecteur pour un fonctionnement correct. La distance entre la télécommande et le capteur ne doit pas dépasser 6 mètres (environ 20 pieds).

**Remarque :** Lorsque vous dirigez la télécommande directement (à un angle de 0 degré) vers le capteur IR, la distance entre la télécommande et le capteur doit être au maximum de 8 mètres (~ 26 pieds).

- Assurez-vous de l'absence d'obstacles qui pourraient gêner le faisceau infrarouge entre la télécommande et le capteur IR sur le projecteur.
- Assurez-vous que l'émetteur IR de la télécommande n'est pas ébloui directement par la lumière du soleil ou les lampes fluorescentes.
- Gardez la télécommande à l'écart des lampes fluorescentes (plus de 2 mètres), sans quoi la télécommande pourrait mal fonctionner.
- Si la télécommande se trouve à proximité de lampes fluorescentes de type inverseur, elle pourrait occasionnellement cesser de fonctionner.
- Si la télécommande et le projecteur sont à très courte distance, la télécommande peut cesser de fonctionner.
- Lorsque vous pointez vers l'écran, la distance effective est inférieure à 6 mètres de la télécommande à l'écran, avec un reflet des faisceaux IR vers le projecteur. Cependant, la portée effective peut changer en fonction des écrans.

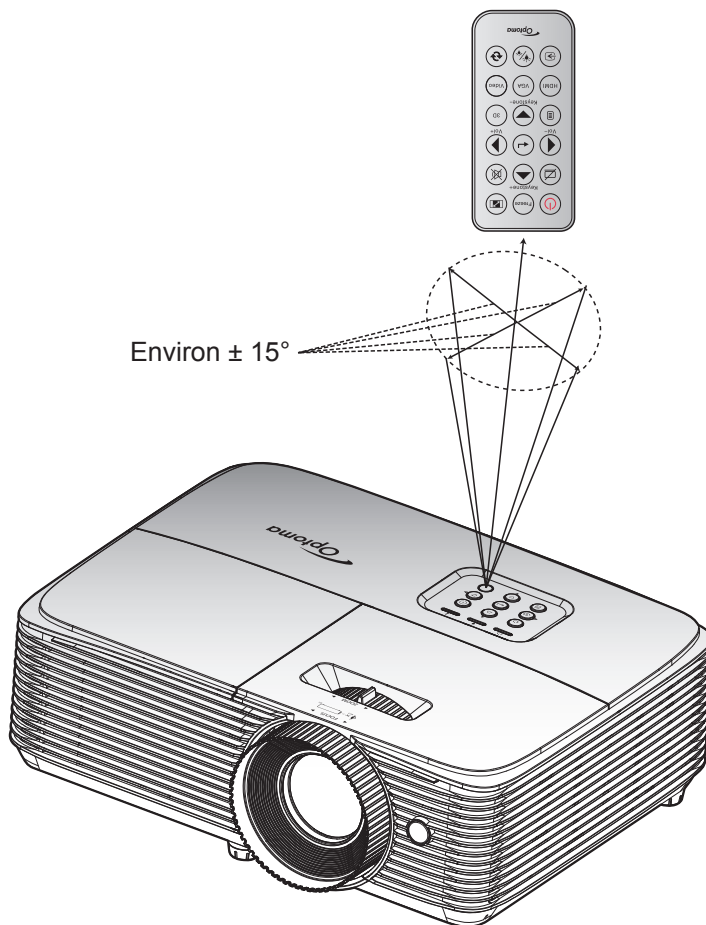

# UTILISER LE PROJECTEUR

## Mise sous/hors tension du projecteur

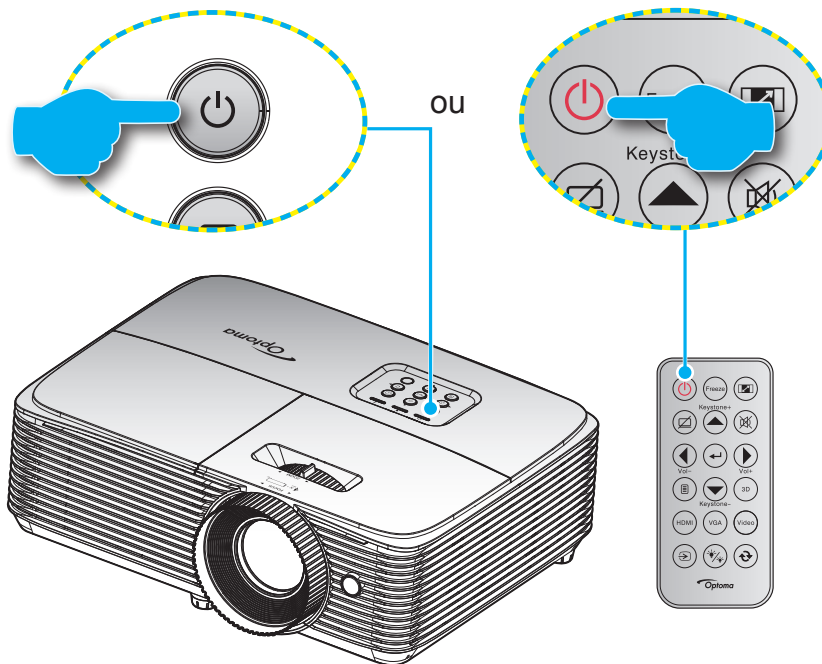

### Marche

1. Branchez le cordon d'alimentation et le câble de signal/source de façon ferme. Lorsqu'il est connecté, le voyant LED Marche/Veille s'éclaire en rouge.
2. Allumez le projecteur en appuyant sur "⏻" sur le clavier du projecteur ou la télécommande.
3. Un écran de démarrage s'affichera pendant environ 10 secondes et la LED Marche/Veille clignotera en vert ou en bleu.

**Remarque :** La première fois que vous allumez le projecteur, vous serez invité à sélectionner votre langue préférée, l'orientation de projection et d'autres paramètres.

### Mise hors tension

1. Éteignez le projecteur en appuyant sur "⏻" sur le clavier du projecteur ou la télécommande.
2. Le message illustré ci-dessous s'affichera :

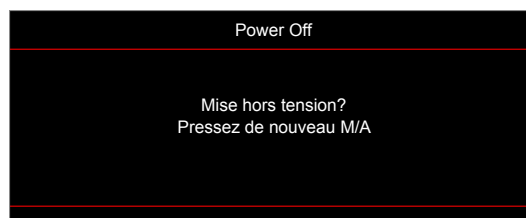

3. Appuyez à nouveau le bouton "⏻" pour confirmer, dans le cas contraire le message disparaîtra après 15 secondes. Lorsque vous appuyez de nouveau sur le bouton "⏻", le système s'éteindra.
4. Les ventilateurs de refroidissement continuent de fonctionner pendant environ 10 secondes pour le cycle de refroidissement et la DEL Marche/Veille clignotera en vert ou en bleu. Lorsque le voyant DEL Marche/Veille s'allume en rouge, cela indique que le projecteur est entré en mode Veille. Si vous souhaitez rallumer le projecteur, vous devrez attendre jusqu'à ce que le projecteur ait terminé le cycle de refroidissement et qu'il soit passé en mode Veille. Lorsque le projecteur est en mode veille, appuyez simplement sur le bouton "⏻" à nouveau pour allumer le projecteur.
5. Débranchez le cordon d'alimentation de la prise de courant et du projecteur.

**Remarque :** Il est déconseillé de mettre sous tension le projecteur immédiatement après une procédure de mise hors tension.

# UTILISER LE PROJECTEUR

## Sélectionner une source d'entrée

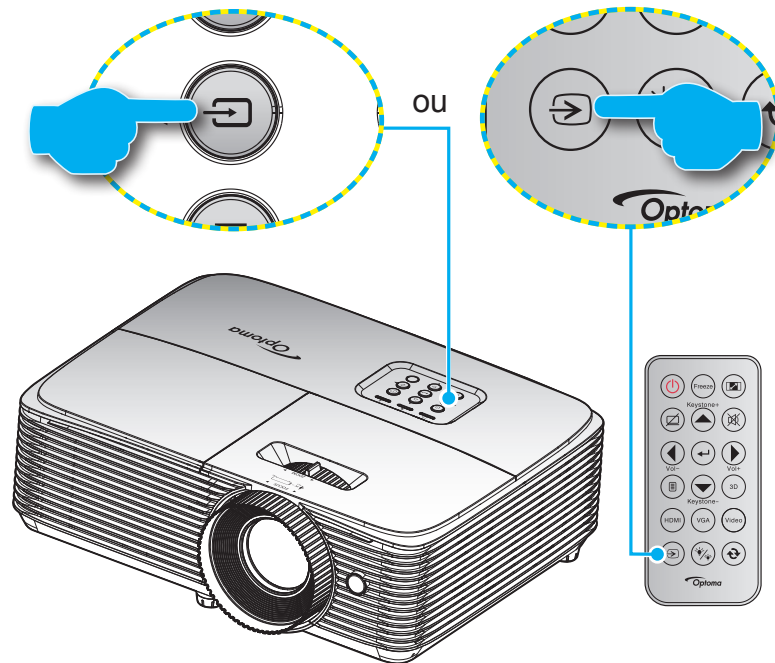

Mettez en marche la source connectée que vous souhaitez afficher à l'écran, telle qu'un ordinateur, un notebook, un lecteur vidéo, etc. Le projecteur détectera automatiquement la source. Si plusieurs sources sont connectées, appuyez sur le bouton Source du clavier du projecteur ou de la télécommande pour sélectionner l'entrée de votre choix.



# UTILISER LE PROJECTEUR

## Navigation dans le menu et fonctionnalités

Le projecteur possède des menus d'affichage à l'écran qui vous permettent d'effectuer des réglages d'image et de modifier toute une gamme de paramètres. Le projecteur détectera automatiquement la source.

1. Pour ouvrir le menu OSD, appuyez le bouton  sur la télécommande ou sur le clavier du projecteur.
2. Lorsque l'OSD s'affiche, utilisez les touches ▲ ▼ pour sélectionner un élément dans le menu principal. Lors de la sélection d'une page en particulier, appuyez la touches ← ou ► pour entrer dans le sous-menu.
3. Utilisez les touches ◀ ▶ pour sélectionner l'élément dans le sous-menu puis sur la touche ← ou sur ► pour afficher d'autres paramètres. Réglez les paramètres à l'aide des touches ◀ ▶.
4. Sélectionner l'élément suivant à régler dans le sous-menu et réglez comme décrit ci-dessus.
5. Appuyez sur ← ou ► pour confirmer et l'écran retournera au menu principal.
6. Pour quitter, appuyez de nouveau sur ◀ ou sur . Le menu OSD disparaîtra et le projecteur enregistrera automatiquement les nouveaux paramètres.

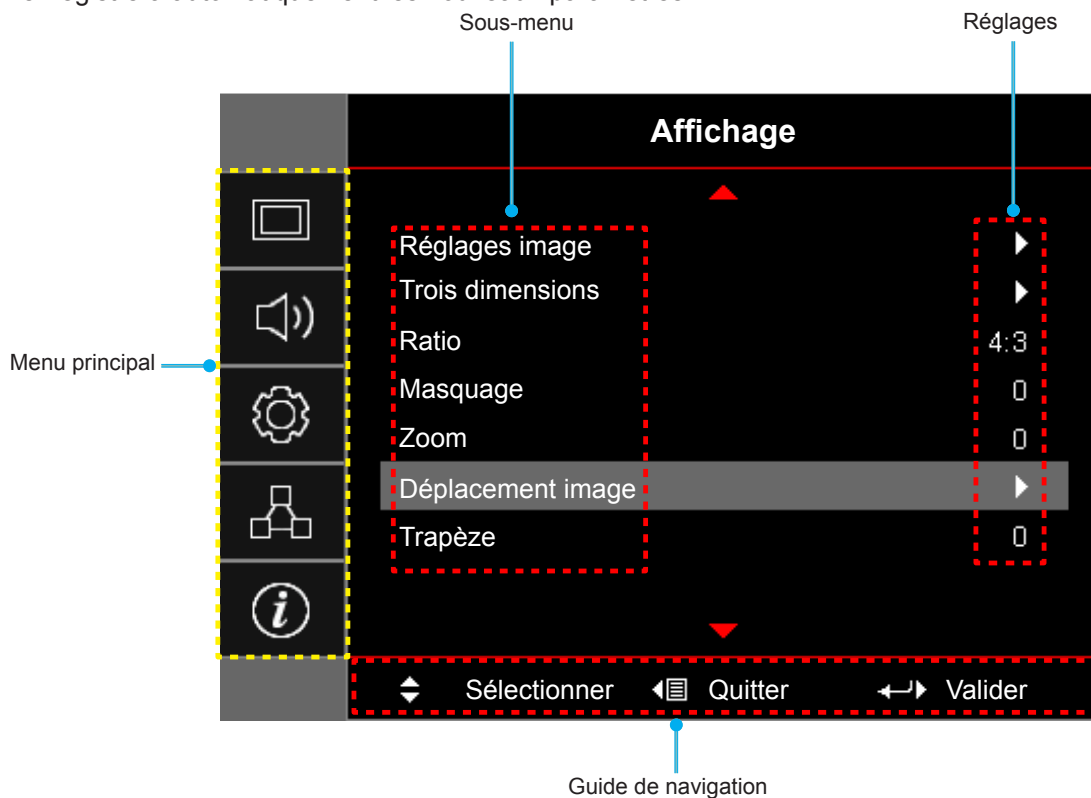



# UTILISER LE PROJECTEUR







## Arborescence du menu OSD

| Menu principal | Sous-menu      | Sous-menu 2                  | Sous-menu 3             | Sous-menu 4             | Valeurs             |
|----------------|----------------|------------------------------|-------------------------|-------------------------|---------------------|
| Affichage      | Réglages image | Mode Affichage               | [Données]               |                         | Présentation        |
|                |                |                              |                         |                         | Lumineux            |
|                |                |                              |                         |                         | Cinéma              |
|                |                |                              |                         |                         | Jeu                 |
|                |                |                              |                         |                         | sRGB                |
|                |                |                              |                         |                         | DICOM SIM.          |
|                |                |                              |                         |                         | Utilisateur         |
|                |                |                              |                         |                         | Trois dimensions    |
|                |                | Couleur du Mur               |                         | Arrêt [Val. par défaut] |                     |
|                |                |                              |                         | Tableau noir            |                     |
|                |                |                              |                         | Jaune léger             |                     |
|                |                |                              |                         | Vert léger              |                     |
|                |                |                              |                         | Bleu léger              |                     |
|                |                |                              |                         | Rose                    |                     |
|                |                |                              |                         | Gris                    |                     |
|                |                | Luminosité                   |                         | -50~50                  |                     |
|                |                | Contraste                    |                         | -50~50                  |                     |
|                |                | Netteté                      |                         | 1~15                    |                     |
|                |                | Couleur                      |                         | -50~50                  |                     |
|                |                | Teinte                       |                         | -50~50                  |                     |
|                |                | Gamma                        | Film                    |                         |                     |
|                |                |                              | Vidéo                   |                         |                     |
|                |                |                              | Graphique               |                         |                     |
|                |                |                              | Standard(2.2)           |                         |                     |
|                |                |                              | 1.8                     |                         |                     |
|                |                |                              | 2.0                     |                         |                     |
|                |                |                              | 2.4                     |                         |                     |
|                |                | Param. coul                  | BrilliantColor™         |                         | 1~10                |
|                |                |                              | Temp. Couleur           | [Mode de données]       | Chaud               |
|                |                |                              |                         | Moyen                   |                     |
|                |                |                              |                         | Cool                    |                     |
|                |                |                              | Correspondance Couleurs | Couleur                 | R [Val. par défaut] |
|                |                |                              |                         |                         | G                   |
| B              |                |                              |                         |                         |                     |
| C              |                |                              |                         |                         |                     |
| Y              |                |                              |                         |                         |                     |
| M              |                |                              |                         |                         |                     |
| W              |                |                              |                         |                         |                     |
| Teinte         |                | -50~50 [Val. par défaut : 0] |                         |                         |                     |
| Saturation     |                | -50~50 [Val. par défaut : 0] |                         |                         |                     |
| Gain           |                | -50~50 [Val. par défaut : 0] |                         |                         |                     |

# UTILISER LE PROJECTEUR

| Menu principal | Sous-menu      | Sous-menu 2   | Sous-menu 3                       | Sous-menu 4             | Valeurs  |
|----------------|----------------|---------------|-----------------------------------|-------------------------|--|
| Affichage      | Réglages image | Param. coul   | Correspondance Couleurs           | Remise à zéro           | Annuler [Val. par défaut]                          |
|                |                |               |                                   |                         | Oui  |
|                |                |               |                                   | Quitter                 |  |
|                |                |               | Gain/Tendance RVB                 | Gain Rouge              | -50~50   |
|                |                |               |                                   | Gain Vert               | -50~50   |
|                |                |               |                                   | Gain Bleue              | -50~50   |
|                |                |               |                                   | Tendance Rouge          | -50~50   |
|                |                |               |                                   | Tendance Verte          | -50~50   |
|                |                |               |                                   | Tendance Bleue          | -50~50   |
|                |                |               |                                   | Remise à zéro           | Annuler [Val. par défaut]                          |
|                |                |               |                                   | Oui                     |  |
|                |                |               |                                   | Quitter                 |  |
|                |                |               | Echelle Chroma. [Entrée non HDMI] |                         | Automatique [Val. par défaut]                      |
|                |                |               |                                   |                         | RVB  |
|                |                |               |                                   |                         | YUV  |
|                |                |               | Echelle Chroma. [Entrée HDMI]     |                         | Automatique [Val. par défaut]                      |
|                |                |               |                                   |                         | RVB (0~255)  |
|                |                |               |                                   |                         | RVB (16~235)                                       |
|                |                |               |                                   | YUV                     |  |
|                |                | Niveau Blanc  |                                   | 0~31 (dépend du signal) |  |
|                |                | Niveau Noir   |                                   | -5~5 (dépend du signal) |  |
|                |                | IRE           |                                   | 0                       |  |
|                |                |               |                                   | 7.5                     |  |
|                |                | Signal        | Automatique                       |                         | Arrêt  |
|                |                |               |                                   |                         | Marche [Val. par défaut]                           |
|                |                |               | Fréquence                         |                         | -10~10 (dépend du signal)<br>[Val. par défaut : 0] |
|                |                |               | Suivi                             |                         | 0~31 (dépend du signal)<br>[Val. par défaut : 0]   |
|                |                |               | Position Horiz.                   |                         | -5~5 (dépend du signal)<br>[Val. par défaut : 0]   |
|                |                |               | Position Vert.                    |                         | -5~5 (dépend du signal)<br>[Val. par défaut : 0]   |
|                |                |               | Quitter                           |                         |  |
|                |                | Mode Lumineux |                                   | [Base lampe - données]  | Lumineux   |
|                |                |               |                                   |                         | Eco.   |
|                | Dynamic        |               |                                   |                         |  |
|                | Eco+           |               |                                   |                         |  |
| Remise à zéro  |                |               |                                   |                         |  |

# UTILISER LE PROJECTEUR

| Menu principal    | Sous-menu   | Sous-menu 2     | Sous-menu 3 | Sous-menu 4 | Valeurs  |                                    |
|-------------------|---|-----------------|-------------|-------------|--|------------------------------------|
| Affichage         | Trois dimensions  | Mode 3D         |             |             | Arrêt  |                                    |
|                   |   |                 |             |             | Lien DLP [Val. par défaut]   |                                    |
|                   |   |                 |             |             | IR   |                                    |
|                   |   | 3D → 2D         |             |             |  | Trois dimensions [Val. par défaut] |
|                   |   |                 |             |             |  | L                                  |
|                   |   |                 |             |             |  | R                                  |
|                   |   | Format 3D       |             |             |  | Automatique [Val. par défaut]      |
|                   |   |                 |             |             |  | SBS                                |
|                   |   |                 |             |             |  | Haut et bas                        |
|                   |   |                 |             |             |  | Superposés                         |
|                   |   | Invers. Sync 3D |             |             |  | Marche                             |
|                   |   |                 |             |             |  | Arrêt [Val. par défaut]            |
|                   | Ratio   |                 |             |             |  | 4:3                                |
|                   |   |                 |             |             |  | 16:9                               |
|                   |   |                 |             |             |  | 16:10 [modèles WUXGA]              |
|                   |   |                 |             |             |  | LBX                                |
|                   |   |                 |             |             |  | Natif                              |
|                   |   |                 |             |             |  | Automatique                        |
|                   | Masquage  |                 |             |             |  | 0~10 [Val. par défaut : 0]         |
| Zoom              |   |                 |             |             | -5~25 [Val. par défaut : 0]  |                                    |
| Déplacement image |  H |                 |             |             | -50~50 [Val. par défaut : 0]   |                                    |
|                   |  V |                 |             |             | -50~50 [Val. par défaut : 0]   |                                    |
| Trapèze           |   |                 |             |             | -40~40   |                                    |
| Audio             | Muet  |                 |             |             | Arrêt [Val. par défaut]  |                                    |
|                   |   |                 |             |             | Marche   |                                    |
|                   | Volume  |                 |             |             | 0-10 [Val. par défaut : 5]   |                                    |
| Réglages          | Projection  |                 |             |             | Devant  [Val. par défaut] |                                    |
|                   |   |                 |             |             | Arrière                   |                                    |
|                   |   |                 |             |             | Plafond haut              |                                    |
|                   |   |                 |             |             | Arrière haut              |                                    |
|                   | Type d'écran  | [modèles WUXGA] |             |             |  | 16:9                               |
|                   |   |                 |             |             |  | 16:10 [Val. par défaut]            |
|                   | Paramètres Lampe  | Rappel de Lampe |             |             |  | Arrêt                              |
|                   |   |                 |             |             |  | Marche [Val. par défaut]           |
| Mise à zéro lampe |   |                 |             |             |  | Annuler [Val. par défaut]          |
|                   |   |                 |             |             | Oui  |                                    |

# UTILISER LE PROJECTEUR

| Menu principal | Sous-menu               | Sous-menu 2                 | Sous-menu 3        | Sous-menu 4                   | Valeurs   |   |
|----------------|-------------------------|-----------------------------|--------------------|-------------------------------|---|---|
| Réglages       | Réglages filtre         | Filtre optionnel installé   |                    |                               | Oui   |   |
|                |                         |                             |                    |                               | Non   |   |
|                |                         | Heures d'utilisation filtre |                    |                               | (Lecture seule)                                       |   |
|                |                         | Rappel filtre               |                    |                               | Arrêt   |   |
|                |                         |                             |                    |                               | 300hr   |   |
|                |                         |                             |                    |                               | 500hr [Val. par défaut]                               |   |
|                |                         |                             |                    |                               | 800hr   |   |
|                |                         |                             | 1000hr             |                               |   |   |
|                | Remise à zéro filtre    |                             |                    | Annuler [Val. par défaut]     |   |   |
|                |                         |                             |                    | Oui                           |   |   |
|                | Réglages puissance      | Allumage direct             |                    |                               | Arrêt [Val. par défaut]                               |   |
|                |                         |                             |                    |                               | Marche  |   |
|                |                         | Signal marche               |                    |                               | Arrêt [Val. par défaut]                               |   |
|                |                         |                             |                    |                               | Marche  |   |
|                |                         | Arrêt Auto (min)            |                    |                               | 0~180 (incréments de 5 min)<br>[Val. par défaut : 20] |   |
|                |                         | Sleep Timer (min)           | Toujours en marche |                               |   | 0~990 (incréments de 30 min)<br>[Val. par défaut : 0] |
|                |                         |                             |                    |                               |   | Non [Val. par défaut]                                 |
|                |                         |                             |                    |                               | Oui   |   |
|                |                         | Résumé rapide               |                    |                               | Arrêt [Val. par défaut]                               |   |
|                |                         |                             |                    |                               | Marche  |   |
|                | Mode puissance (Veille) |                             |                    | Actif                         |   |   |
|                |                         |                             |                    | Eco. [Val. par défaut]        |   |   |
|                | Alimentation USB        |                             |                    | Arrêt                         |   |   |
|                |                         |                             |                    | Marche                        |   |   |
|                |                         |                             |                    | Automatique [Val. par défaut] |   |   |
|                | Sécurité                | Sécurité                    |                    |                               | Arrêt   |   |
|                |                         |                             |                    |                               | Marche  |   |
|                |                         | Sécurité Horloge            |                    | Mois                          |   |   |
|                |                         |                             |                    | Jour                          |   |   |
|                |                         |                             | Heure              |                               |   |   |
|                | Changer mot passe       |                             |                    |                               |   |   |
|                | Paramètres lien HDMI    | Lien HDMI                   |                    |                               | Arrêt   |   |
|                |                         |                             |                    |                               | Marche  |   |
| TV incluse     |                         |                             |                    | Non                           |   |   |
|                |                         |                             |                    | Oui                           |   |   |
| Commutation of |                         |                             |                    | Mutuel                        |   |   |
|                |                         |                             |                    | Projecteur --> Matériel       |   |   |
|                |                         |                             |                    | Matériel --> Projecteur       |   |   |
| Commutation on |                         |                             | Arrêt              |                               |   |   |
|                |                         |                             | Marche             |                               |   |   |





# UTILISER LE PROJECTEUR

| Menu principal | Sous-menu  | Sous-menu 2  | Sous-menu 3  | Sous-menu 4      | Valeurs        |   |                                |
|----------------|--|--------------|--------------|------------------|----------------|---|--------------------------------|
| Réglages       | Mire   |              |              |                  | Vert Grille    |   |                                |
|                |  |              |              |                  | Magenta Grille |   |                                |
|                |  |              |              |                  | Blanc Grille   |   |                                |
|                |  |              |              |                  | Blanc          |   |                                |
|                |  |              |              |                  | Arrêt          |   |                                |
|                | Reglages télécommande<br>[dépend de la télécommande] | Fonction IR  |              |                  |                | Marche                                    |                                |
|                |  |              |              |                  |                | Arrêt                                     |                                |
|                |  | Utilisateur1 |              |                  |                |   | HDMI2                          |
|                |  |              |              |                  |                |   | Mire                           |
|                |  |              |              |                  |                |   | LAN (Type 2 (9 IO) uniquement) |
|                |  |              |              |                  |                |   | Luminosité                     |
|                |  |              |              |                  |                |   | Contraste                      |
|                |  |              |              |                  |                |   | Sleep Timer [Val. par défaut]  |
|                |  |              |              |                  |                |   | Correspondance Couleurs        |
|                |  |              |              |                  |                |   | Temp. Couleur                  |
|                |  |              |              |                  |                |   | Gamma                          |
|                |  |              |              |                  |                |   | Projection                     |
|                |  |              |              |                  |                |   | Paramètres Lampe               |
|                |  |              |              |                  |                |   | Zoom                           |
|                |  |              |              |                  |                |   | Figier                         |
|                |  |              |              |                  |                |   | MHL                            |
|                |  |              | Utilisateur2 |                  |                |   |                                |
|                |  |              |              |                  |                |   | Mire                           |
|                |  |              |              |                  |                |   | LAN (Type 2 (9 IO) uniquement) |
|                |  |              |              |                  |                |   | Luminosité                     |
|                |  |              |              |                  |                |   | Contraste                      |
|                |  |              |              |                  |                |   | Sleep Timer                    |
|                |  |              |              |                  |                | Correspondance Couleurs [Val. par défaut] |                                |
|                |  |              |              |                  |                | Temp. Couleur                             |                                |
|                |  |              |              |                  |                | Gamma                                     |                                |
|                |  |              |              |                  | Projection     |   |                                |
|                |  |              |              | Paramètres Lampe |                |   |                                |
|                |  |              |              | Zoom             |                |   |                                |
|                |  |              |              | Figier           |                |   |                                |
|                |  |              |              | MHL              |                |   |                                |

# UTILISER LE PROJECTEUR

| Menu principal | Sous-menu  | Sous-menu 2   | Sous-menu 3      | Sous-menu 4 | Valeurs                         |                           |
|----------------|--|---------------|------------------|-------------|---------------------------------|---------------------------|
| Réglages       | Réglages télécommande<br>[dépend de la télécommande] | Utilisateur3  |                  |             | HDMI2                           |                           |
|                |  |               |                  |             | Mire                            |                           |
|                |  |               |                  |             | LAN (Type 2 (9 IO) uniquement)  |                           |
|                |  |               |                  |             | Luminosité                      |                           |
|                |  |               |                  |             | Contraste                       |                           |
|                |  |               |                  |             | Sleep Timer                     |                           |
|                |  |               |                  |             | Correspondance Couleurs         |                           |
|                |  |               |                  |             | Temp. Couleur [Val. par défaut] |                           |
|                |  |               |                  |             | Gamma                           |                           |
|                |  |               |                  |             | Projection                      |                           |
|                |  |               |                  |             | Paramètres Lampe                |                           |
|                |  |               |                  |             | Zoom                            |                           |
|                |  |               |                  |             | Figier                          |                           |
|                |  |               | MHL              |             |                                 |                           |
|                |  | ID Projecteur |                  |             |                                 | 0~99                      |
|                |  | Options       | Langue           |             |                                 | English [Val. par défaut] |
|                |  |               |                  |             |                                 | Deutsch                   |
|                |  |               |                  |             |                                 | Français                  |
|                |  |               |                  |             |                                 | Italiano                  |
|                |  |               |                  |             |                                 | Español                   |
|                |  |               |                  |             |                                 | Português                 |
|                |  |               |                  |             |                                 | Polski                    |
|                |  |               |                  |             |                                 | Nederlands                |
|                |  |               |                  |             |                                 | Svenska                   |
|                |  |               |                  |             |                                 | Norsk/Dansk               |
|                |  |               |                  |             |                                 | Suomi                     |
|                |  |               |                  |             |                                 | ελληνικά                  |
|                |  |               |                  |             |                                 | 繁體中文                      |
|                |  |               |                  |             |                                 | 简体中文                      |
|                |  |               |                  |             |                                 | 日本語                       |
|                |  |               |                  |             |                                 | <b>한국어</b>                |
|                |  |               |                  |             |                                 | Русский                   |
|                |  |               |                  |             |                                 | Magyar                    |
|                |  |               |                  |             | Čeština                         |                           |
|                |  |               |                  |             | عربي                            |                           |
|                |  |               | ไทย              |             |                                 |                           |
|                |  |               | Türkçe           |             |                                 |                           |
|                |  |               | فارسی            |             |                                 |                           |
|                |  |               | Tiếng Việt       |             |                                 |                           |
|                |  |               | Bahasa Indonesia |             |                                 |                           |
|                |  |               | Română           |             |                                 |                           |
|                |  |               | Slovenčina       |             |                                 |                           |

# UTILISER LE PROJECTEUR

| Menu principal | Sous-menu | Sous-menu 2        | Sous-menu 3    | Sous-menu 4                       | Valeurs                 |  |                                   |
|----------------|-----------|--------------------|----------------|-----------------------------------|-------------------------|--|-----------------------------------|
| Réglages       | Options   | Légendage          |                |                                   | CC1                     |  |                                   |
|                |           |                    |                |                                   | CC2                     |  |                                   |
|                |           |                    |                |                                   | Arrêt [Val. par défaut] |  |                                   |
|                |           | Réglage Menu       | Pos. Menu      |                                   |                         | Haut gauche               |                                   |
|                |           |                    |                |                                   |                         | Haut droite               |                                   |
|                |           |                    |                |                                   |                         | Centre  [Val. par défaut] |                                   |
|                |           |                    |                |                                   |                         | Bas gauche                |                                   |
|                |           |                    |                |                                   |                         | Bas droite                |                                   |
|                |           |                    |                |                                   |                         | Arrêt  |                                   |
|                |           | Menu Timer         |                |                                   |                         | 5sec   |                                   |
|                |           |                    |                |                                   |                         | 10sec [Val. par défaut]  |                                   |
|                |           |                    |                |                                   |                         | Arrêt [Val. par défaut]  |                                   |
|                |           | Source automatique |                |                                   |                         | Arrêt [Val. par défaut]  |                                   |
|                |           | Source d'Entrée    |                |                                   |                         | Marche   |                                   |
|                |           |                    |                |                                   |                         | HDMI1 / MHL  |                                   |
|                |           |                    |                |                                   |                         | HDMI2  |                                   |
|                |           |                    |                |                                   |                         | VGA  |                                   |
|                |           | Nom de l'entrée    | HDMI1 / MHL    |                                   |                         |  | Arrêt [Val. par défaut]           |
|                |           |                    |                |                                   |                         |  | Personnaliser                     |
|                |           |                    | HDMI2          |                                   |                         |  | Val. par défaut [Val. par défaut] |
|                |           |                    |                |                                   |                         |  | Personnaliser                     |
|                |           |                    | VGA            |                                   |                         |  | Val. par défaut [Val. par défaut] |
|                |           |                    |                |                                   |                         |  | Personnaliser                     |
|                |           |                    | Vidéo          |                                   |                         |  | Val. par défaut [Val. par défaut] |
|                |           |                    |                |                                   |                         |  | Personnaliser                     |
|                |           |                    | Haute Altitude |                                   |                         |  | Arrêt [Val. par défaut]           |
|                |           |                    |                |                                   |                         |  | Marche                            |
|                |           | Arrêt sur image    |                |                                   |                         | Arrêt [Val. par défaut]  |                                   |
|                |           |                    |                |                                   |                         | Marche   |                                   |
|                |           | Clavier Verrouillé |                |                                   |                         | Arrêt [Val. par défaut]  |                                   |
|                |           |                    |                |                                   |                         | Marche   |                                   |
|                |           | Info Cachées       |                |                                   |                         | Arrêt [Val. par défaut]  |                                   |
|                |           |                    |                | Marche                            |                         |  |                                   |
| Logo           |           |                    |                | Val. par défaut [Val. par défaut] |                         |  |                                   |
|                |           |                    |                | Neutre                            |                         |  |                                   |

# UTILISER LE PROJECTEUR

| Menu principal                             | Sous-menu     | Sous-menu 2                          | Sous-menu 3  | Sous-menu 4  | Valeurs   |
|--|---------------|--------------------------------------|--|--|---|
| Réglages                                   | Options       | Couleur Arr Plan                     |  |  | Aucun [Val. par défaut : pour Vidéo/Pro-AV]               |
|  |               |                                      |  |  | Bleu [Val. par défaut pour modèle Données]                |
|  |               |                                      |  |  | Rouge   |
|  |               |                                      |  |  | Vert  |
|  |               |                                      |  |  | Gris  |
|  |               |                                      |  |  | Logo  |
|  | Remise à zéro | Réinitialiser Menu                   |  |  | Annuler [Val. par défaut]                                 |
|  |               | Réinitialiser aux valeurs par défaut |  |  | Oui   |
| Réseau<br>(Type 2<br>(9 IO)<br>uniquement) | LAN           | Etat Réseau                          |  |  | (lecture seule)   |
|  |               | Adresse MAC                          |  |  | (lecture seule)   |
|  |               | DHCP                                 |  |  | Arrêt [Val. par défaut]                                   |
|  |               |                                      |  |  | Marche  |
|  |               | Adresse IP                           |  |  | 192.168.0.100 [Val. par défaut]                           |
|  |               | Masque s.-réseau                     |  |  | 255.255.255.0 [Val. par défaut]                           |
|  |               | Passerelle                           |  |  | 192.168.0.254 [Val. par défaut]                           |
|  |               | DNS                                  |  |  | 192.168.0.51 [Val. par défaut]                            |
|  | Remise à zéro |                                      |  |  |   |
|  | Contrôle      | Crestron                             |  |  | Arrêt   |
|  |               |                                      |  |  | Marche [Val. par défaut]<br><b>Remarque : Port 41794.</b> |
|  |               | Extron                               |  |  | Arrêt   |
|  |               |                                      |  |  | Marche [Val. par défaut]<br><b>Remarque : Port 2023.</b>  |
|  |               | PJ Link                              |  |  | Arrêt   |
|  |               |                                      |  |  | Marche [Val. par défaut]<br><b>Remarque : Port 4352.</b>  |
|  |               | AMX Device Discovery                 |  |  | Arrêt   |
|  |               |                                      |  | Marche [Val. par défaut]<br><b>Remarque : Port 9131.</b> |   |
| Telnet                                     |               |                                      | Arrêt  |  |   |
|  |               |                                      | Marche [Val. par défaut]<br><b>Remarque : Port 23.</b> |  |   |
| HTTP                                       |               |                                      | Arrêt  |  |   |
|  |               |                                      | Marche [Val. par défaut]<br><b>Remarque : Port 80.</b> |  |   |



# UTILISER LE PROJECTEUR

| Menu principal | Sous-menu                   | Sous-menu 2 | Sous-menu 3 | Sous-menu 4 | Valeurs |      |
|----------------|-----------------------------|-------------|-------------|-------------|---------|------|
| Informations   | Norme                       |             |             |             |         |      |
|                | Numéro de série             |             |             |             |         |      |
|                | Source                      |             |             |             |         |      |
|                | Résolution                  |             |             |             | 00x00   |      |
|                | Taux de rafraichissement    |             |             |             | 0,00Hz  |      |
|                | Mode Affichage              |             |             |             |         |      |
|                | Mode puissance (Veille)     |             |             |             |         |      |
|                | Heures lampe                | Lumineux    |             |             |         | 0 hr |
|                |                             | Eco.        |             |             |         | 0 hr |
|                |                             | Dynamic     |             |             |         | 0 hr |
|                |                             | Eco+        |             |             |         | 0 hr |
|                |                             | Total       |             |             |         |      |
|                | Etat Réseau                 |             |             |             |         |      |
|                | Adresse IP                  |             |             |             |         |      |
|                | ID Projecteur               |             |             |             | 00~99   |      |
|                | Heures d'utilisation filtre |             |             |             |         |      |
|                | Mode Lumineux               |             |             |             |         |      |
| Version FW     | Système                     |             |             |             |         |      |
|                | LAN                         |             |             |             |         |      |
|                | MCU                         |             |             |             |         |      |

## Remarque :

- *Le "Mise à zéro lampe" dans l'OSD remet à zéro uniquement Heures lampe dans l'OSD et Heures lampe en mode service. Les Heures de projection en mode service ne seront pas remises à zéro.*
- *Chaque Mode affichage peut être réglé et sa valeur enregistrée.*
- *En mode synchronisation 3D, le zoom/masquage sont désactivés pour empêcher toute rupture d'image.*

## Menu Affichage

### Afficher le menu des réglages image

#### Mode Affichage (Mode de données)

Il existe de nombreux pré-réglages usine optimisés pour toute une gamme de types d'images.

- **Présentation** : Ce mode convient à l'affichage de présentations PowerPoint quand le projecteur est connecté au PC.
- **Lumineux** : Luminosité maximale depuis l'entrée PC.
- **Cinéma** : Sélectionner ce mode pour le home cinéma.
- **Jeu** : Sélectionner ce mode pour augmenter le niveau de luminosité et le niveau de temps de réponse afin de profiter des jeux vidéo.
- **sRVB** : Couleur précise standardisée.
- **DICOM SIM.** : Ce mode peut projeter une image médicale monochrome, comme une radiographie à rayons X, des IRM, etc.

# UTILISER LE PROJECTEUR

- **Utilisateur** : Mémorise les paramètres de l'utilisateur.
- **Trois dimensions** : Pour bénéficier de l'effet 3D, vous devez disposer de lunettes 3D. Assurez-vous que votre appareil portable/PC dispose d'une carte graphique avec tampon quadruple à sortie 120 Hz et un lecteur 3D installé.

## Couleur du Mur

Utilisez cette fonction pour obtenir une image d'écran optimisée en fonction de la couleur des murs. Sélectionner parmi arrêt, tableau noir, jaune léger, vert léger, bleu léger, rose et gris.

## Luminosité

Règle la luminosité de l'image.

## Contraste

Le contraste contrôle le degré de différence entre les zones les plus claires et les plus sombres de l'image.

## Netteté

Règle la netteté de l'image.

## Couleur

Règle une image vidéo depuis le noir et blanc jusqu'à des couleurs pleinement saturées.

## Teinte

Règle la balance des couleurs du rouge et du vert.

## Gamma

Régalez le type de la courbe gamma. Après le démarrage initial et une fois le réglage précis terminé, suivez les étapes du Réglage du Gamma pour optimiser la sortie de votre image.

- **Film** : Pour le home cinéma.
- **Vidéo** : Pour la source vidéo ou TV.
- **Graphique** : Pour la source PC/Photo.
- **Standard(2.2)** : Pour les réglages standard.
- **1.8/ 2.0/ 2.4** : Pour une source PC/Photo spécifique.

## Param. coul

Configurer les param. coul.

- **BrilliantColor™** : Ce paramètre réglable utilise un nouvel algorithme de traitement des couleurs et des améliorations pour permettre une luminosité plus importante en fournissant des couleurs vraies et dynamiques dans l'image.
- **Temp. Couleur (Mode de données)** : Sélectionnez une température de couleur entre Chaud, Moyen ou Froid.
- **Correspondance Couleurs** : Sélectionner les options suivantes :
  - Couleur : Ajustez le niveau de rouge (R), vert (G), noir (B), cyan (C), jaune (Y), magenta (M) et blanc (W) de l'image.
  - Teinte : Règle la balance des couleurs du rouge et du vert.
  - Saturation : Règle une image vidéo depuis le noir et blanc jusqu'à des couleurs pleinement saturées.
  - Gain : Réglage de la luminosité de l'image.
  - Remise à zéro : Restaurez les paramètres par défaut de la correspondance Couleurs.
  - Quitter : Quitter le menu "Correspondance Couleurs".
- **Gain/Tendance RVB** : Ces paramètres vous permettent de configurer la luminosité (gain) et le contraste (teinte) d'une image.

# UTILISER LE PROJECTEUR

- Remise à zéro : Restaurez les paramètres par défaut de gain/Tendance RVB.
- Quitter : Quitter le menu "Gain/Tendance RVB".

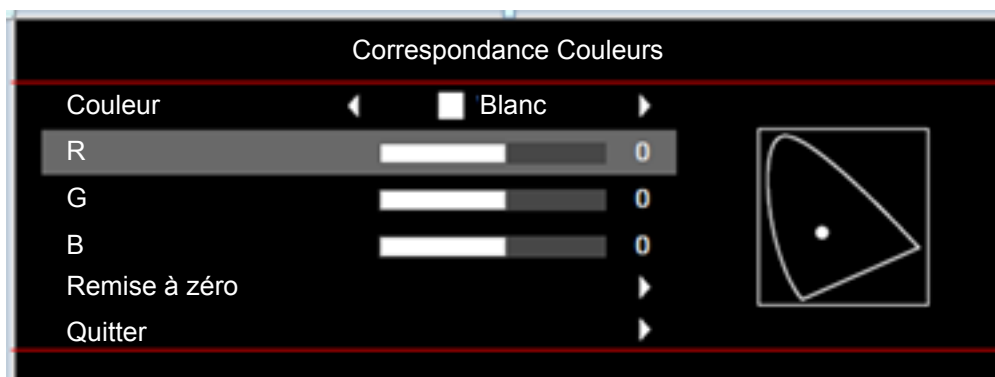

- **Echelle Chroma. (Entrée non HDMI uniquement)** : Sélectionnez un type de matrice couleur approprié entre les valeurs suivantes : Automatique, RVB ou YUV.
- **Echelle Chroma. (Entrée HDMI uniquement)** : Sélectionnez un type de matrice couleur approprié entre les valeurs suivantes : Automatique, RVB (0~255), RVB (16~235), et YUV.
- **Niveau Blanc** : Permet à l'utilisateur de régler le Niveau Blanc lors de la saisie des signaux Vidéo.  
**Remarque** : Le niveau de blanc ne peut être réglé que pour les sources d'entrée Vidéo/S-Vidéo.
- **Niveau Noir** : Permet à l'utilisateur de régler le Niveau Noir lors de la saisie des signaux Vidéo.  
**Remarque** : Le niveau de noir ne peut être réglé que pour les sources d'entrée Vidéo/S-Vidéo.
- **IRE** : Permet à l'utilisateur de régler la valeur d'IRE lors de la saisie des signaux Vidéo.  
**Remarque** :
  - IRE est uniquement disponible avec le format NTSC.
  - L'IRE ne peut être réglé que pour les sources d'entrée Vidéo.

## Signal

Ajustez les options de signal.

- **Automatique** : Configure automatiquement le signal (la fréquence et la suivi sont grisées). Si l'option Automatique est désactivée, la fréquence et la suivi s'affichent pour permettre le réglage et l'enregistrement du paramétrage.
- **Fréquence** : Changez la fréquence des données d'affichage pour qu'elle corresponde à la fréquence de la carte graphique de votre ordinateur. N'utilisez cette fonction que si l'image semble papilloter verticalement.
- **Suivi** : Synchronise la fréquence du signal de l'affichage avec la carte graphique. Si l'image semble ne pas être stable ou papillote, utiliser cette fonction pour la corriger.
- **Position Horiz.** : Règle le positionnement horizontal de l'image.
- **Position Vert.** : Règle le positionnement vertical de l'image.
- **Quitter** : Quitter le menu "Signal".

**Remarque** : Le signal ne peut être réglé que pour les sources d'entrée RVB/Composante.

## Mode Lumineux (Données de base lampe)

Réglez les paramètres du mode lumineux pour les projecteurs à base de lampes.

- **Lumineux** : Choisissez "Lumineux" pour augmenter la luminosité.
- **Eco.** : Choisissez "Eco." pour atténuer la lampe du projecteur, ce qui baissera la consommation de courant et prolongera la durée de vie de la lampe.
- **Dynamic** : Choisissez "Dynamic" pour atténuer l'alimentation de la lampe en fonction du niveau de luminosité du contenu et ajuster la consommation électrique de la lampe entre 100 et 30 % de façon dynamique. La durée de vie de la lampe en est prolongée.

# UTILISER LE PROJECTEUR

- **Eco+** : Quand le mode Eco+ est activé, le niveau de luminosité du contenu est automatiquement détecté pour réduire significativement la consommation de la lampe (jusqu'à 70 %) lors des périodes d'inactivité.

## Remise à zéro

Restaurez les paramètres par défaut des réglages couleur.

## Menu Affichage 3D

### Mode 3D

Utilisez cette option pour désactiver la fonction 3D ou sélectionnez la fonction 3D appropriée.

- **Arrêt** : Sélectionner "Arrêt" pour désactiver le mode 3D.
- **Lien DLP** : Sélectionner pour utiliser les réglages optimisés pour les lunettes 3D DLP.
- **IR** : Sélectionner "IR" pour utiliser les réglages optimisés pour les lunettes IR 3D.

### 3D → 2D

Utilisez cette option pour spécifier comment le contenu 3D doit apparaître à l'écran.

- **Trois dimensions** : Affiche un signal 3D.
- **L(Gauche)** : Affiche le cadre gauche du contenu 3D.
- **R(Droite)** : Affiche le cadre droit du contenu 3D.

### Format 3D

Utilisez cette option pour sélectionner le contenu en format 3D approprié.

- **Automatique** : Lorsqu'un signal d'identification 3D est détecté, le format 3D est sélectionné automatiquement.
- **SBS** : Affiche le signal 3D en format "Côte à côte".
- **Haut et bas** : Affiche un signal 3D au format "Haut et bas".
- **Superposés** : Affiche un signal 3D au format "Superposés".

### Invers. Sync 3D

Utilisez cette option pour activer/désactiver la fonction invers. sync 3D.

## Afficher le menu ratio

### Ratio



Sélectionner le ratio de l'image affichée entre les options suivantes :

- **4:3** : Ce format est pour des sources d'entrée 4:3.
- **16:9** : Ce format est pour des sources d'entrée 16:9, par exemple les HDTV et les DVD améliorés pour TV à grand écran.
- **16:10 (modèle WUXGA uniquement)** : Ce format est pour les sources d'entrée 16:10, comme les portables à écran large.
- **LBX** : Ce format est pour une source de format letterbox non 16x9 et si vous utilisez des objectifs 16x9 pour afficher un format d'image de 2,35:1 en résolution pleine.
- **Natif** : Ce format affiche l'image d'origine sans aucune mise à l'échelle.
- **Automatique** : Sélectionne automatiquement le format d'affichage approprié.

# UTILISER LE PROJECTEUR







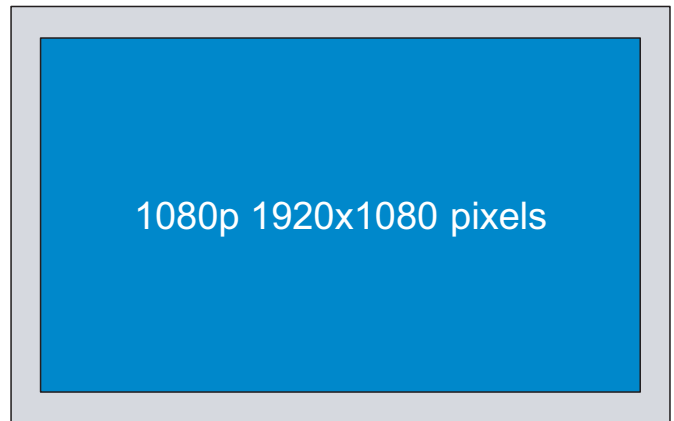
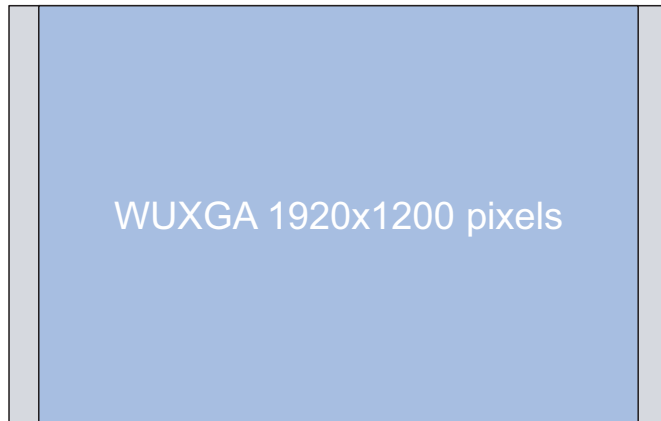

## Remarque :

- Il est considéré comme normal que des barres noires apparaissent sur le côté droit et le côté gauche de l'image avec la résolution WUXGA ; et autour de l'image avec une résolution de 1080p dans chaque mode d'aspect.
- Les barres noires et les bordures changeront de taille en fonction du rapport d'aspect.

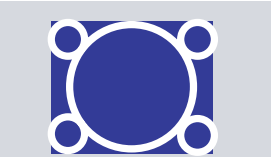
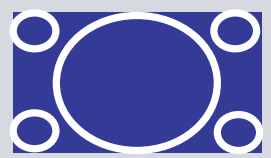
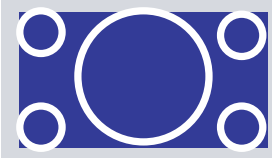
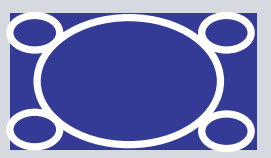
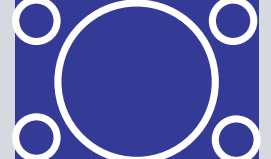
-  Barres noires
-  Zone active WUXGA
-  Zone active 1080p

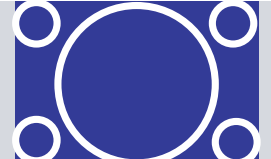
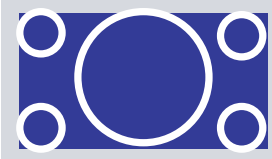
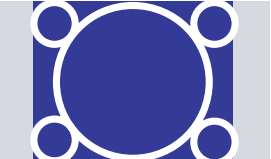

## Pour les projecteurs avec une résolution WUXGA (1920 × 1200)

| Format      | Format d'image  |  |   |
|-------------|---|--|---|
|             | 16:10   | 16:9   | 4:3   |
| Natif       |  |  |  |
| 16:9        |  |  |  |
| Plein       |  |  |  |
| Zoom        |  |  |  |
| Automatique |  |  |  |

# UTILISER LE PROJECTEUR

## Remarque :

- Les informations détaillées concernant le mode LBX :
  - Certains DVDs au format Boîte à lettres ne sont pas compatibles avec les TVs 16x9. Dans cette situation, l'image aura l'air incorrecte si l'image est affichée en mode 16:9. Pour résoudre ce problème, veuillez essayer d'utiliser le mode 4:3 pour regarder cette sorte de DVD. Si le contenu n'est pas 4:3, il y aura des barres noires autour de l'image dans l'affichage 16:9. Pour ce type de contenu, vous pouvez utiliser le mode LBX pour remplir l'image sur l'affichage 16:9.
  - Si vous utilisez un objectif anamorphique externe, ce mode LBX vous permet également de regarder un contenu 2,35:1 (comprenant les DVD anamorphiques et les films HDTV) dont la largeur anamorphique prise en charge est améliorée pour l'affichage 16x9 dans une image 2,35:1 large. Dans ce cas, il n'y a pas de barres noires. L'alimentation de la lampe et la résolution verticale sont complètement utilisées.
- Pour utiliser le format étendu, procédez comme suit :
  - a) Réglez le ratio d'écran sur 2,0:1.
  - b) Alignez correctement l'image du projecteur sur l'écran.

## Tableau de redimensionnement 1080P :

| 16 : 9 pour l'écran | 480i/p   | 576i/p | 1080i/p | 720p | PC |
|---------------------|--|--------|---------|------|----|
| 4x3                 | Mise à l'échelle en 1440x1080.   |        |         |      |    |
| 16x9                | Mise à l'échelle en 1920x1080.   |        |         |      |    |
| LBX                 | Mise à l'échelle en 1920x1440 puis afficher l'image 1920x1080 au centre.   |        |         |      |    |
| Natif               | - Mappage au centre -1:1.<br>- Aucune mise à l'échelle ne sera effectuée. L'image est affichée avec la résolution basée sur la source d'entrée.  |        |         |      |    |
| Automatique         | - Si ce format a été sélectionné, le type d'écran deviendra automatiquement 16:9 (1920x1080).<br>- Si ce format a été sélectionné, le type d'écran deviendra automatiquement 4:3 (1440x1080).<br>- Si la source est 16:9, le redimensionnement auto sera 1920x1080.<br>- Si la source est 16:10, le redimensionnement auto sera 1920x1200 et coupera la partie 1920x1080 pour l'affichage. |        |         |      |    |

## Règle de mappage automatique 1080P :

| Automatique    | Résolution d'entrée |              | Automatique/Mise à l'échelle |      |
|----------------|---------------------|--------------|------------------------------|------|
|                | Résolution-H        | Résolution-V | 1920                         | 1080 |
| 4:3            | 640                 | 480          | 1440                         | 1080 |
|                | 800                 | 600          | 1440                         | 1080 |
|                | 1024                | 768          | 1440                         | 1080 |
|                | 1280                | 1024         | 1440                         | 1080 |
|                | 1400                | 1050         | 1440                         | 1080 |
|                | 1600                | 1200         | 1440                         | 1080 |
| Portable large | 1280                | 720          | 1920                         | 1080 |
|                | 1280                | 768          | 1800                         | 1080 |
|                | 1280                | 800          | 1728                         | 1080 |
| SDTV           | 720                 | 576          | 1350                         | 1080 |
|                | 720                 | 480          | 1620                         | 1080 |
| HDTV           | 1280                | 720          | 1920                         | 1080 |
|                | 1920                | 1080         | 1920                         | 1080 |

# UTILISER LE PROJECTEUR

## Table de mise à l'échelle WUXGA (type d'écran 16:10) :

### Remarque :

- Type d'écran pris en charge 16:10 (1920x1200), 16:9 (1920x1080).
- Lorsque le type d'écran est 16:9, il n'y a aucun format 16x10 dans cette condition.
- Lorsque le type d'écran est 16:10, il n'y a aucun format 16x9 dans cette condition.
- Si l'utilisateur passe à Automatique, le mode Affichage changera automatiquement en même temps.

| 16 : 10 pour l'écran | 480i/p   | 576i/p | 1080i/p | 720p | PC |
|----------------------|--|--------|---------|------|----|
| 4x3                  | Mise à l'échelle en 1600x1200.   |        |         |      |    |
| 16x9                 | Mise à l'échelle en 1920x1080.   |        |         |      |    |
| 16x10                | Mise à l'échelle en 1920x1200.   |        |         |      |    |
| LBX                  | Mise à l'échelle en 1920x1440 puis afficher l'image 1920x1200 au centre.   |        |         |      |    |
| Natif                | - Mappage au centre -1:1.<br>- Aucun redimensionnement n'est effectué, la résolution dépend de la source d'entrée affichée.  |        |         |      |    |
| Automatique          | - Si ce format est sélectionné, le type d'écran deviendra automatiquement 16:10 (1920x1200).<br>- Si la source est 4:3, le redimensionnement auto sera 1600x1200.<br>- Si la source est 16:9, le redimensionnement auto sera 1920x1080.<br>- Si la source est 16:10, le redimensionnement auto sera 1920x1200. |        |         |      |    |

## Règle de mappage automatique WUXGA (type d'écran 16:10) :

| Automatique    | Résolution d'entrée |              | Automatique/Mise à l'échelle |      |
|----------------|---------------------|--------------|------------------------------|------|
|                | Résolution-H        | Résolution-V | 1920                         | 1200 |
| 4:3            | 640                 | 480          | 1600                         | 1200 |
|                | 800                 | 600          | 1600                         | 1200 |
|                | 1024                | 768          | 1600                         | 1200 |
|                | 1280                | 1024         | 1600                         | 1200 |
|                | 1400                | 1050         | 1600                         | 1200 |
|                | 1600                | 1200         | 1600                         | 1200 |
| Portable large | 1280                | 720          | 1920                         | 1080 |
|                | 1280                | 768          | 1920                         | 1152 |
|                | 1280                | 800          | 1920                         | 1200 |
| SDTV           | 720                 | 576          | 1350                         | 1080 |
|                | 720                 | 480          | 1620                         | 1080 |
| HDTV           | 1280                | 720          | 1920                         | 1080 |
|                | 1920                | 1080         | 1920                         | 1080 |

# UTILISER LE PROJECTEUR

Table de mise à l'échelle WUXGA (type d'écran 16:9) :

| 16 : 9 pour l'écran | 480i/p  | 576i/p | 1080i/p | 720p | PC |
|---------------------|---|--------|---------|------|----|
| 4x3                 | Mise à l'échelle en 1440x1080.  |        |         |      |    |
| 16x9                | Mise à l'échelle en 1920x1080.  |        |         |      |    |
| LBX                 | Mise à l'échelle en 1920x1440 puis afficher l'image 1920x1080 au centre.  |        |         |      |    |
| Natif               | Mappage au centre -1:1.<br>- Aucun redimensionnement n'est effectué, la résolution dépend de la source d'entrée affichée.   |        |         |      |    |
| Automatique         | - Si ce format a été sélectionné, le type d'écran deviendra automatiquement 16:9 (1920x1080).<br>- Si la source est 4:3, le redimensionnement auto sera 1440x1080.<br>- Si la source est 16:9, le redimensionnement auto sera 1920x1080.<br>- Si la source est 16:10, le redimensionnement auto sera 1920x1080. |        |         |      |    |

Règle de mappage automatique WUXGA (type d'écran 16:9) :

| Automatique    | Résolution d'entrée |              | Automatique/Mise à l'échelle |      |
|----------------|---------------------|--------------|------------------------------|------|
|                | Résolution-H        | Résolution-V | 1920                         | 1080 |
| 4:3            | 640                 | 480          | 1440                         | 1080 |
|                | 800                 | 600          | 1440                         | 1080 |
|                | 1024                | 768          | 1440                         | 1080 |
|                | 1280                | 1024         | 1440                         | 1080 |
|                | 1400                | 1050         | 1440                         | 1080 |
|                | 1600                | 1200         | 1440                         | 1080 |
| Portable large | 1280                | 720          | 1920                         | 1080 |
|                | 1280                | 768          | 1800                         | 1080 |
|                | 1280                | 800          | 1728                         | 1080 |
| SDTV           | 720                 | 576          | 1350                         | 1080 |
|                | 720                 | 480          | 1620                         | 1080 |
| HDTV           | 1280                | 720          | 1920                         | 1080 |
|                | 1920                | 1080         | 1920                         | 1080 |

## Afficher le menu de masquage

### Masquage

Utilisez cette fonction pour éliminer le bruit de codage vidéo sur le bord de la source vidéo.

## Afficher le menu de zoom

### Zoom

Utilisez pour réduire ou agrandir une image sur l'écran de projection.

## Afficher le menu de déplacement image

### Déplacement image

Ajustez la position de l'image projetée horizontalement (H) ou verticalement (V).



# UTILISER LE PROJECTEUR

## Afficher le menu de trapèze

### Trapèze

Règle la distorsion de l'image provoquée par l'inclinaison du projecteur.

## *Menu audio*

### Menu audio muet

#### Muet

Utilisez cette option pour désactiver temporairement le son.

- **Marche** : Choisir "Marche" pour couper le son.
- **Arrêt** : Choisir "Arrêt" pour allumer le son.

#### **Remarque :**

- *La fonction "Muet" affecte le volume du haut-parleur interne et du haut-parleur externe.*
- *Lorsqu'un haut-parleur externe est connecté, le haut-parleur interne est automatiquement désactivé.*

### Menu volume audio

#### Volume

Ajustez le niveau du volume audio.

## *Menu Configuration*

### Réglage du menu de projection

#### Projection

Sélectionner la projection préférée entre devant, arrière, plafond haut, et arrière haut.

### Réglage du menu de type d'écran

#### Type d'écran(pour le modèle WUXGA uniquement)

Choisissez le type d'écran entre 16:9 ou 16:10.

### Réglage du menu de paramètres lampe

#### Rappel de Lampe

Choisissez cette fonction pour faire apparaître ou masquer le message d'avertissement lorsque le message de changement de lampe s'affiche. Le message apparaîtra 30 heures avant la fin de sa durée de vie.

#### Mise à zéro lampe

Remet à zéro le décompte des heures de vie de la lampe après l'avoir remplacée.

# UTILISER LE PROJECTEUR

## Réglage du menu de réglages filtre

### Filtre optionnel installé

Définissez le paramétrage du message d'avertissement.

- **Oui** : Affiche un message d'avertissement après 500 heures d'utilisation.

**Remarque** : "Heures d'utilisation filtre / Rappel filtre / Remise à zéro filtre" ne s'affiche que si "Filtre optionnel installé" est réglé sur "Oui".

- **Non** : Désactive le message d'avertissement.

### Heures d'utilisation filtre

Affiche la durée de filtre.

### Rappel filtre

Choisissez cette fonction pour faire apparaître ou masquer le message d'avertissement lorsque le message de filtre modifié s'affiche. Les options disponibles comprennent Arrêt, 300 hr, 500 hr, 800 hr et 1000 hr.

### Remise à zéro filtre

Réinitialisez le compteur du filtre à poussière après l'avoir remplacé ou nettoyé.

## Réglage du menu de réglages puissance

### Allumage direct

Choisissez "Marche" pour activer le mode Allumage Direct. Le projecteur s'allumera automatiquement lorsqu'il est fourni de l'alimentation secteur, sans avoir à appuyer sur le bouton "Puissance" sur le pavé du projecteur ou de la télécommande.

### Signal marche

Choisissez "Marche" pour activer le mode de puissance signal. Le projecteur s'allumera automatiquement lorsqu'un signal est détecté, sans avoir à appuyer sur le bouton "Puissance" sur le pavé du projecteur ou de la télécommande.

**Remarque** : Si l'option "Signal marche" est activée "Marche", la consommation électrique du projecteur en mode veille sera supérieure à 3 W.

### Arrêt Auto (min)

Règle l'intervalle du décompte. Le compte à rebours débutera lorsqu'il n'y a aucun signal envoyé au projecteur. Le projecteur s'éteindra automatiquement une fois le compte à rebours écoulé (en minutes).

### Sleep Timer (min)

Réglage de la minuterie de veille.

- **Sleep Timer (min)** : Règle l'intervalle du décompte. Le compte à rebours débutera/ qu'il y ait un signal ou non envoyé au projecteur. Le projecteur s'éteindra automatiquement une fois le compte à rebours écoulé (en minutes).

**Remarque** : La minuterie de veille est réinitialisée à chaque fois lorsque le projecteur est éteint.

- **Toujours en marche** : Cochez pour toujours en marche la minuterie de veille.

### Résumé rapide

Définissez le paramétrage du résumé rapide.

- **Marche** : Si le projecteur est éteint par accident, cette fonctionnalité permet de le rallumer immédiatement si cela est fait sous 100 secondes.
- **Arrêt** : Le ventilateur commence à refroidir le système 10 secondes après l'arrêt du projecteur.

### Mode puissance (Veille)

Définissez le paramétrage du mode d'alimentation.

- **Actif** : Choisissez "Actif" pour revenir à la veille normale.
- **Eco.** : Choisissez "Eco." pour éviter de gaspiller du courant < 0,5 W.

# UTILISER LE PROJECTEUR

**Remarque :** Les ventilateurs fonctionneront toujours en veille active si "Signal marche" est activé.

## Alimentation USB

Définissez le paramétrage de l'alimentation USB.

- **Marche :** Le projecteur est toujours mis sous tension par une source d'alimentation USB.
- **Arrêt :** La fonction Alimentation USB est éteinte.
- **Automatique :** Le projecteur est toujours mis sous tension automatiquement par une source d'alimentation USB.

## Réglage du menu de Sécurité

### Sécurité

Activez cette fonction pour demander un mot de passe avant d'utiliser le projecteur.

- **Marche :** Choisissez "Marche" pour utiliser la vérification de sécurité lors de la mise sous tension du projecteur.
- **Arrêt :** Choisissez "Arrêt" pour pouvoir allumer le projecteur sans vérification du mot de passe.

### Sécurité Horloge

Permet de sélectionner la fonction de date (Mois/Jour/Heure) pour définir le nombre d'heures pendant lesquelles le projecteur peut être utilisé. Une fois que le temps s'est écoulé, vous devrez à nouveau entrer votre mot de passe.

### Changer mot passe

Utilisez pour définir ou modifier le mot de passe qui est demandé lorsque vous allumez le projecteur.

## Réglage du menu des paramètres lien HDMI

### **Remarque :**

- Lorsque vous connectez des appareils compatibles HDMI CEC au projecteur avec des câbles HDMI, vous pouvez les contrôler sur le même état mise sous tension ou mise hors tension avec la fonction de contrôle de Lien HDMI du menu à l'écran du projecteur. Ceci vous permet d'ajouter un appareil ou plusieurs à un groupe Mise sous tension ou Mise hors tension avec la fonction Lien HDMI. Dans une configuration typique, votre lecteur DVD peut être relié au projecteur via un amplificateur ou système home cinéma.

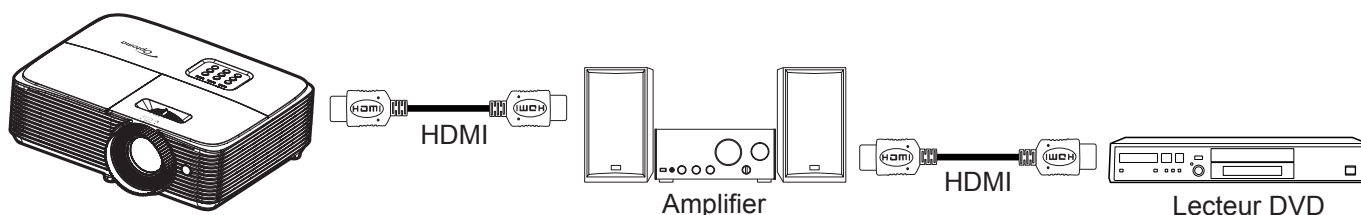

### Lien HDMI

Activer/désactiver la fonction Lien HDMI. TV incluse, Commutation on et Commutation off ne seront disponibles que si ce paramètre est sur "Marche".

### TV incluse

Réglez sur "Oui" si vous préférez que la TV et le projecteur s'éteignent en même temps automatiquement. Pour empêcher les deux appareils d'être éteints en même temps, réglez ce paramètre sur "Non".

### Commutation of

Alimentation CEC sur commande.

- **Mutuel :** Le projecteur et l'appareil CEC seront allumés en même temps.
- **Projecteur --> Matériel :** L'appareil CEC ne sera allumé qu'une fois le projecteur allumé.
- **Matériel --> Projecteur :** Le projecteur ne sera allumé qu'une fois l'appareil CEC allumé.

# UTILISER LE PROJECTEUR

## Commutation on

Activez cette fonction pour permettre au Lien HDMI et au projecteur de s'éteindre en même temps automatiquement.

## Réglage du menu de mire

### Mire

Sélectionner la mire entre Vert Grille, Magenta Grille, Blanc Grille, Blanc ou désactivez cette fonction (Arrêt).

## Réglage du menu des réglages télécommande

### Fonction IR

Définissez le paramétrage de la fonction IR.

- **Marche** : Choisissez "Marche", le projecteur pourra fonctionner avec la télécommande du récepteur IR supérieur.
- **Arrêt** : Choisissez "Arrêt", ne pourra pas fonctionner avec la télécommande. En sélectionnant "Arrêt", vous pourrez utiliser les touches du pavé.

### Utilisateur1/ Utilisateur2/ Utilisateur3 (Type 1)

Affectez la fonction par défaut pour Utilisateur1, Utilisateur2, ou Utilisateur3 parmi HDMI2, Mire, Luminosité, Contraste, Sleep Timer, Correspondance Couleurs, Temp. Couleur, Gamma, Projection, Paramètres Lampe, Zoom, Figer et MHL.

### Utilisateur1/ Utilisateur2/ Utilisateur3 (Type 2)

Affectez la fonction par défaut pour Utilisateur1, Utilisateur2 ou Utilisateur3 parmi HDMI2, Mire, LAN, Luminosité, Contraste, Sleep Timer, Correspondance Couleurs, Temp. Couleur, Gamma, Projection, Paramètres Lampe, Zoom, Figer et MHL.

## Réglage du menu ID Projecteur

### ID Projecteur

La définition ID peut être configurée par menu (page 0~99), et permet à l'utilisateur de contrôler un projecteur individuel en utilisant la commande RS232.

## Réglage du menu des options

### Langue

Sélectionner le menu OSD multilingue parmi anglais, allemand, français, italien, espagnol, portugais, polonais, néerlandais, suédois, norvégien / danois, finnois, grec, chinois traditionnel, chinois simplifié, japonais, coréen, russe, hongrois, tchécoslovaque, arabe, thaï, turc, persan, vietnamien, indonésien, roumain et slovaque.

### Légenderage

Le légendage est une version texte de l'audio du programme ou d'autres informations affichées à l'écran. Si le signal d'entrée contient un légendage, vous pouvez activer la fonction et regarder les chaînes. Les options disponibles comprennent "Arrêt", "CC1" et "CC2".



**Remarque** : Le légendage n'est disponible que pour Vidéo NTSC.

### Réglage Menu

Réglez la position du menu sur l'écran et configurez les paramètres de temporisation du menu.

- **Pos. Menu** : Sélectionner la position du menu sur l'écran d'affichage.
- **Menu Timer** : Réglez la durée pendant laquelle le menu OSD reste visible sur l'écran.

### Source automatique

Si vous réglez cette option sur « Marche » et appuyez sur le bouton  du clavier du projecteur ou sur le bouton  de la télécommande, alors l'entrée source suivante disponible est sélectionnée automatiquement. Réglez sur « Arrêt » pour désactiver la fonction de source automatique.

# UTILISER LE PROJECTEUR

## Source d'Entrée

Sélectionnez la source d'entrée parmi HDMI1 / MHL, HDMI2, VGA et Vidéo.

## Nom de l'entrée

Utilisez pour renommer la fonction d'entrée afin de faciliter l'identification. Les options disponibles incluent HDMI1 / MHL, HDMI2, VGA et Vidéo.

## Haute Altitude

Quand "Marche" est sélectionné, les ventilateurs tourneront plus vite. Cette fonctionnalité est utile dans les régions de haute altitude où l'air est raréfié.

## Arrêt sur image

Choisissez "Marche" ou "Arrêt" pour verrouiller ou déverrouiller le réglage des paramètres du mode d'affichage.

## Clavier Verrouillé

Si la fonction clavier verrouillé est "Marche", le clavier est verrouillé. Cependant, le projecteur pourra fonctionner avec la télécommande. En sélectionnant "Arrêt", vous pourrez réutiliser le pavé.

## Info Cachées

Activez cette fonction pour masquer le message d'information.

- **Marche** : Choisissez "Marche" pour masquer le message d'information.
- **Arrêt** : Choisissez "Arrêt" pour afficher le message "recherche".

## Logo

Utiliser cette fonction pour régler l'écran de démarrage. Si des changements sont faits, le nouveau réglage ne prendra effet que la prochaine fois que le projecteur est allumé.

- **Val. par défaut** : L'écran de démarrage par défaut.
- **Neutre** : Le logo ne s'affiche pas sur l'écran de démarrage.

## Couleur Arr Plan

Utilisez cette fonction pour afficher un écran de couleur bleue, rouge, verte, aucun ou logo, lorsqu'il n'y a pas de signal disponible.

**Remarque** : Si la couleur d'arrière-plan est réglée sur « Aucun », alors la couleur d'arrière plan est le noir.

## Menu de réinitialisation des réglages

### Réinitialiser Menu

Restaurez les paramètres par défaut des réglages du menu OSD.

### Réinitialiser aux valeurs par défaut

Restaurez les paramètres par défaut des réglage Menu.

## *Menu réseau (Type 2)*

## Menu Réseau LAN

### Etat Réseau

Affiche l'état de connexion du réseau (lecture seule).

### Adresse MAC

Affiche l'adresse MAC (lecture seule).

# UTILISER LE PROJECTEUR

## DHCP

Utilisez cette option pour activer ou désactiver la fonction DHCP.

- **Marche:** Le projecteur va obtenir une adresse IP automatiquement depuis votre réseau.
- **Arrêt:** Pour affecter une IP, un masque de sous-réseau, une passerelle et une configuration DNS manuellement.

**Remarque :** Le fait de quitter le menu OSD applique automatiquement les valeurs saisies.

## Adresse IP

Affiche l'adresse IP.

## Masque s.-réseau

Affiche le numéro de masque de sous-réseau.

## Passerelle

Affiche la passerelle par défaut du réseau connecté au projecteur.

## DNS

Affiche le numéro DNS.

## Comment utiliser un navigateur web pour contrôler votre projecteur

1. Activez "Marche" pour l'option DHCP sur le projecteur afin de permettre à un serveur DHCP d'affecter automatiquement une adresse IP.
2. Ouvrez le navigateur Web sur votre PC et saisissez l'adresse IP du projecteur ("Réseau > LAN > Adresse IP").
3. Entrez le Nom d'utilisateur et le Mot de passe puis cliquez sur "Connexion".  
L'interface Web de configuration du projecteur s'ouvre.

### Remarque :

- Le nom d'utilisateur et le mot de passe par défaut sont "admin".
- Les étapes de cette section se basent sur le système d'exploitation Windows 7.

## Effectuer une connexion directe de votre ordinateur au projecteur\*

1. Activez l'option DHCP "Arrêt" sur le projecteur.
2. Configurez l'adresse IP, le masque de sous réseau, la passerelle et le DNS sur le projecteur ("Réseau > LAN").
3. Ouvrez la page **Centre Réseau et partage** sur votre PC, et affectez les mêmes paramètres réseau à votre PC que pour votre projecteur. Cliquez sur "OK" pour enregistrer les paramètres.

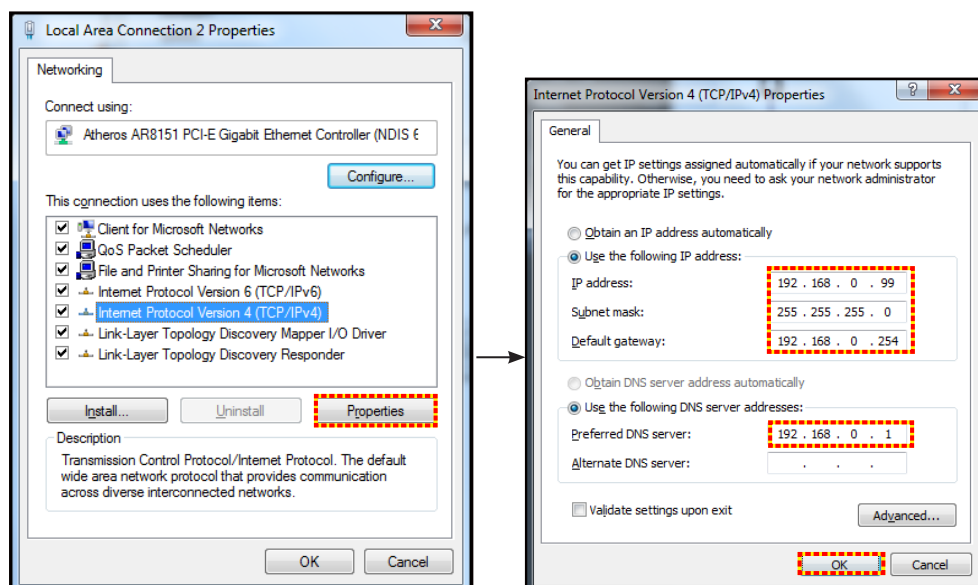

4. Ouvrez le navigateur Web sur votre PC et saisissez l'adresse IP affectée à l'étape 3 dans le champ d'URL. Puis appuyez sur la touche "Entrer".

# UTILISER LE PROJECTEUR

## Remise à zéro

Réinitialisez toutes les valeurs pour les paramètres LAN.

## Menu Réseau : Contrôle

### Crestron

Utilisez cette fonction pour sélectionner la fonction réseau (port : 41794).

Pour plus d'informations, visitez <http://www.crestron.com> et [www.crestron.com/getroomview](http://www.crestron.com/getroomview).

### Extron

Utilisez cette fonction pour sélectionner la fonction réseau (port : 2023).

### PJ Link

Utilisez cette fonction pour sélectionner la fonction réseau (port : 4352).

### AMX Device Discovery

Utilisez cette fonction pour sélectionner la fonction réseau (port : 9131).

### Telnet

Utilisez cette fonction pour sélectionner la fonction réseau (port : 23).

### HTTP

Utilisez cette fonction pour sélectionner la fonction réseau (port : 80).

## Menu configuration réseau paramètres de contrôle

### Fonction LAN RJ45

Pour des raisons de simplicité et de convivialité, le projecteur fournit plusieurs fonctions de réseau et de gestion à distance. La fonction LAN/RJ45 du projecteur à travers un réseau, comme gérer à distance : Paramètres d'allumage/arrêt, de luminosité et de contraste. Vous pouvez également visualiser les informations d'état du projecteur, telles que : Source vidéo, Son-Muet, etc.

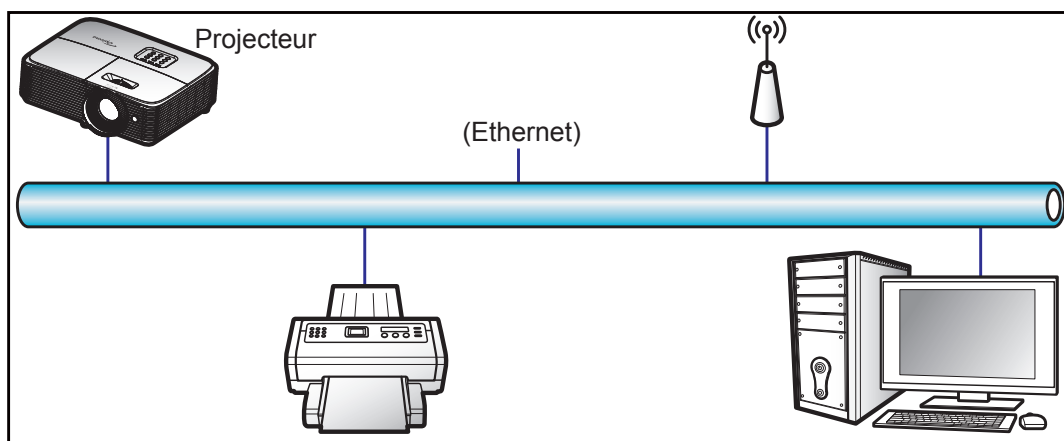

### Fonctionnalités du terminal LAN câblé.

Ce projecteur peut être contrôlé à l'aide d'un PC (portable) ou autre appareil externe via le port LAN/RJ45 et est compatible avec Crestron / Extron / AMX (Device Discovery) / PJLink.

- Crestron est une marque déposée de Crestron Electronics, Inc. aux États-Unis.
- Extron est une marque déposée de Extron Electronics, Inc aux États-Unis.

# UTILISER LE PROJECTEUR

- AMX est une marque déposée de AMX LLC, Inc aux États-Unis.
- PJLink a déposé une demande d'enregistrement de marque commerciale et de logo au Japon, aux États-Unis et d'autres pays en date de JMBIA.

Ce projecteur est pris en charge par les commandes spécifiques du contrôleur Crestron Electronics et logiciel correspondant, comme RoomView®.

<http://www.crestron.com/>

Ce projecteur est conforme pour prendre en charge les périphériques Extron pour référence.

<http://www.extron.com/>

Le projecteur est pris en charge par AMX (Device Discovery).

<http://www.amx.com/>

Ce projecteur prend en charge toutes les commandes de PJLink Classe1 (version 1.00).

<http://pjlink.jbmia.or.jp/english/>

Pour des informations plus détaillées sur les divers types d'appareils externes pouvant être branchés sur le port LAN/RJ45 et le contrôle à distance du projecteur, ainsi que des informations sur les commandes compatibles avec chaque type d'appareil externe, veuillez contacter le Service d'assistance directement.

## LAN RJ45

1. Branchez un câble RJ45 sur les ports RJ45 du projecteur et du PC (portable).

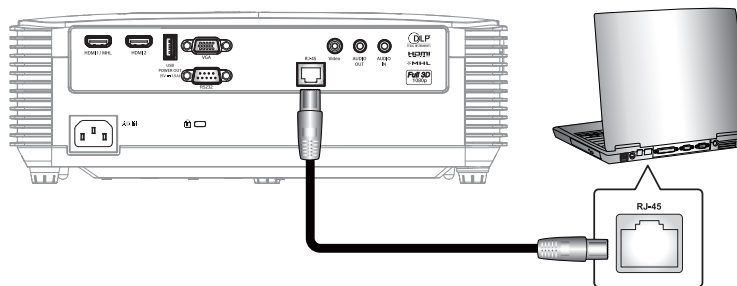

2. Sur le PC (ordinateur portable), sélectionnez **Démarrer > Panneau de configuration > Connexions réseau**.

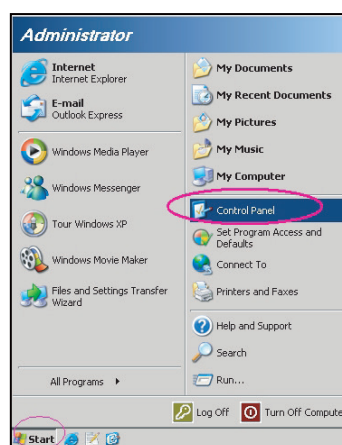



# UTILISER LE PROJECTEUR

- Faites un clic droit sur **Connexion au réseau local** et sélectionnez **Propriétés**.

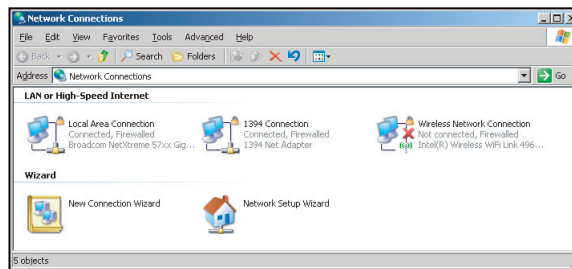

- Dans la fenêtre **Propriétés**, sélectionnez l'**Général**, et sélectionnez **Protocole Internet (TCP/IP)**.

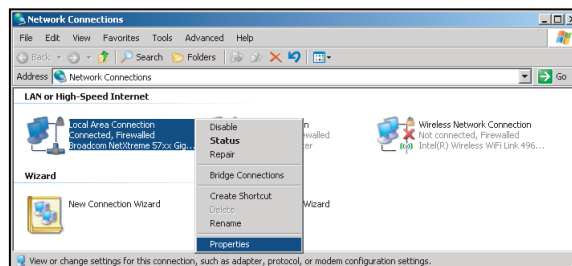

- Cliquez sur "Propriétés".

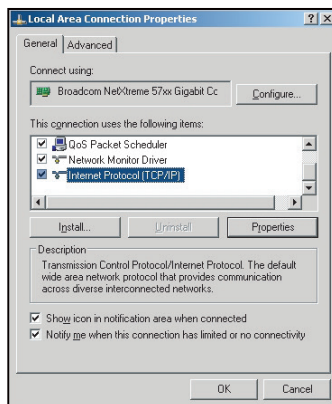

- Saisissez l'adresse IP et le masque de sous-réseau, puis appuyez sur "OK".

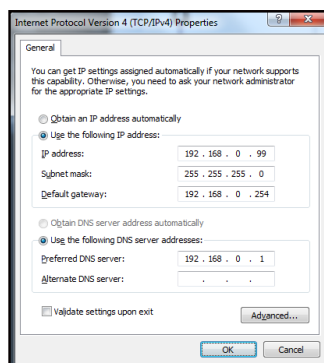

- Appuyez sur le bouton "Menu" sur le projecteur.

# UTILISER LE PROJECTEUR

8. Ouvrez sur le projecteur **Réseau > LAN**.
9. Entrez les paramètres de connexion suivants :
  - DHCP : Arrêt
  - Adresse IP : 192.168.0.100
  - Masque s.-réseau : 255.255.255.0
  - Passerelle : 192.168.0.254
  - DNS : 192.168.0.1
10. Appuyez sur "Entrer" pour confirmer les paramètres.
11. Ouvrez un navigateur Internet, par exemple Microsoft Internet Explorer avec Adobe Flash Player 9.0 ou une version ultérieure installée.
12. Dans la barre d'adresse du projecteur, entrez l'adresse IP : 192.168.0.100.



13. Appuyez sur "Entrer".  
Le projecteur est configuré pour une gestion à distance. La fonction LAN/RJ45 s'affiche comme suit :

## Page d'informations

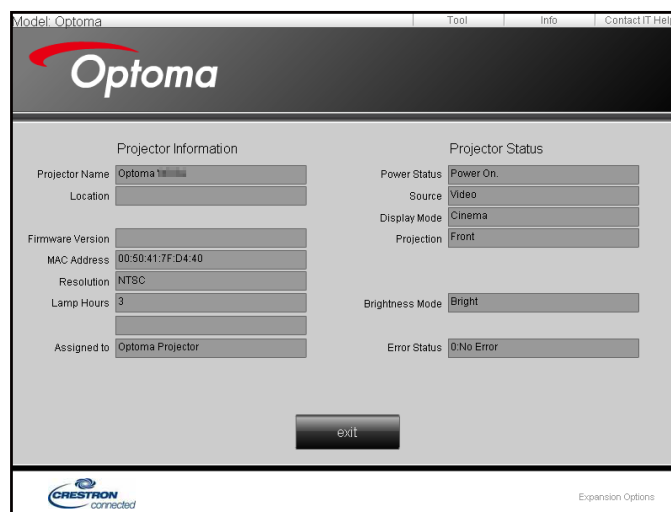

## Page principale



# UTILISER LE PROJECTEUR

## Page Outils

Model: Optoma

Tool Info Contact IT Help

**Optoma**

**Crestron Control**

IP Address 192.168.0.7  
IP ID 7  
Port 41794  
Send

**Projector**

Projector Name Optoma  
Location  
Assigned to Optoma Projector  
Send  
DHCP  Enabled  
IP Address 192.168.0.100  
Subnet Mask 255.255.255.0  
Default Gateway 192.168.0.254  
DNS Server 192.168.0.1  
Send

**User Password**

Enabled  
New Password  
Confirm  
Send

**Admin Password**

Enabled  
New Password  
Confirm  
Send

exit

CRESTRON connected Expansion Options

## Contacter le service d'assistance

Title

Send

## RS232 avec fonction Telnet

Il existe un autre moyen de contrôle RS232 dans le projecteur, appelé, "RS232 via TELNET" pour interface LAN/RJ45.

## Guide de mise en route pour "RS232 via Telnet".

- Vérifiez et obtenez l'adresse IP de l'OSD du projecteur.
- Assurez-vous que l'ordinateur portable/le PC peut accéder à la page Web du projecteur.
- Assurez-vous que le "Pare-feu de Windows" est désactivé au cas où la fonction "TELNET" filtre votre ordinateur portable/PC.

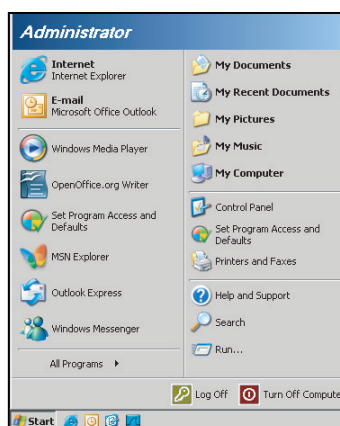

# UTILISER LE PROJECTEUR

1. Sélectionnez **Démarrer > Tous les programmes. > Accessoires > Invite de commande.**

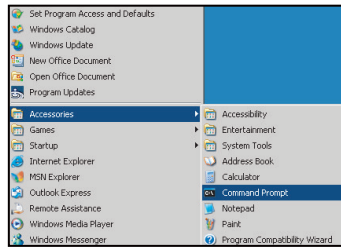

2. Saisissez le format de commande comme suit :
  - telnet ttt.xxx.yyy.zzz 23 (touche "Entrer" enfoncée)
  - (ttt.xxx.yyy.zzz : Adresse-IP du projecteur)
3. Si la connexion Telnet est prête et que l'utilisateur a saisi une commande RS232, puis appuyé sur le bouton "Entrer", la commande RS232 fonctionnera.

## Spécifications pour "RS232 via TELNET" :

1. Telnet : TCP.
2. Port Telnet : 23 (pour plus de détails, veuillez contacter l'agent ou l'équipe de service).
3. Utilitaire Telnet : Windows "TELNET.exe" (mode console).
4. Déconnexion pour contrôle RS232 via Telnet normalement : Fermez
5. l'utilitaire Windows Telnet directement une fois la connexion TELNET prête.
  - Limitation 1 pour contrôle Telnet : il y a moins de 50 octets pour les charges réseau successives pour l'application de contrôle Telnet.
  - Limitation 2 pour contrôle Telnet : il y a moins de 26 octets pour une commande RS232 complète pour l'application de contrôle Telnet.
  - Limitation 3 pour contrôle Telnet : Le délai minimum pour la commande RS232 suivante doit être plus de 200 (ms).

## **Menu Info**

### **Menu Info**

Affichez les informations du projecteur comme indiqué ci-dessous :

- Norme
- Numéro de série
- Source
- Résolution
- Taux de rafraichissement
- Mode Affichage
- Mode puissance (Veille)
- Heures lampe
- Etat Réseau (Type 2 uniquement)
- Adresse IP
- ID Projecteur
- Heures d'utilisation filtre
- Mode Lumineux
- Version FW

# ENTRETIEN

## Remplacement de la lampe

Le projecteur détectera automatiquement la durée de vie de la lampe. Lorsque la lampe atteint presque la fin de sa durée de vie, un message d'avertissement apparaît à l'écran.

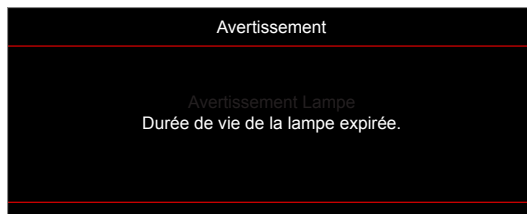

Une fois que vous voyez ce message, veuillez contacter votre revendeur régional ou le centre de service pour changer la lampe le plus rapidement possible. Assurez-vous que le projecteur a refroidi pendant au moins 30 minutes avant de changer la lampe.



Avertissement : Pour un montage au plafond, prenez des précautions lorsque vous ouvrez le panneau d'accès à la lampe. Il est conseillé de porter des lunettes de sécurité lorsque vous changez l'ampoule pour un montage au plafond. Des précautions doivent être obligatoirement prises afin d'éviter à des pièces desserrées de tomber du projecteur.



Avertissement : Le compartiment de la lampe est chaud ! Laissez-le refroidir avant de changer la lampe !



Avertissement : Pour réduire les risques de blessures corporelles, ne faites pas tomber le module de la lampe et ne touchez pas l'ampoule de la lampe. L'ampoule risque de se briser et de provoquer des blessures si elle tombe.

# ENTRETIEN

## Remplacement de la lampe (suite)

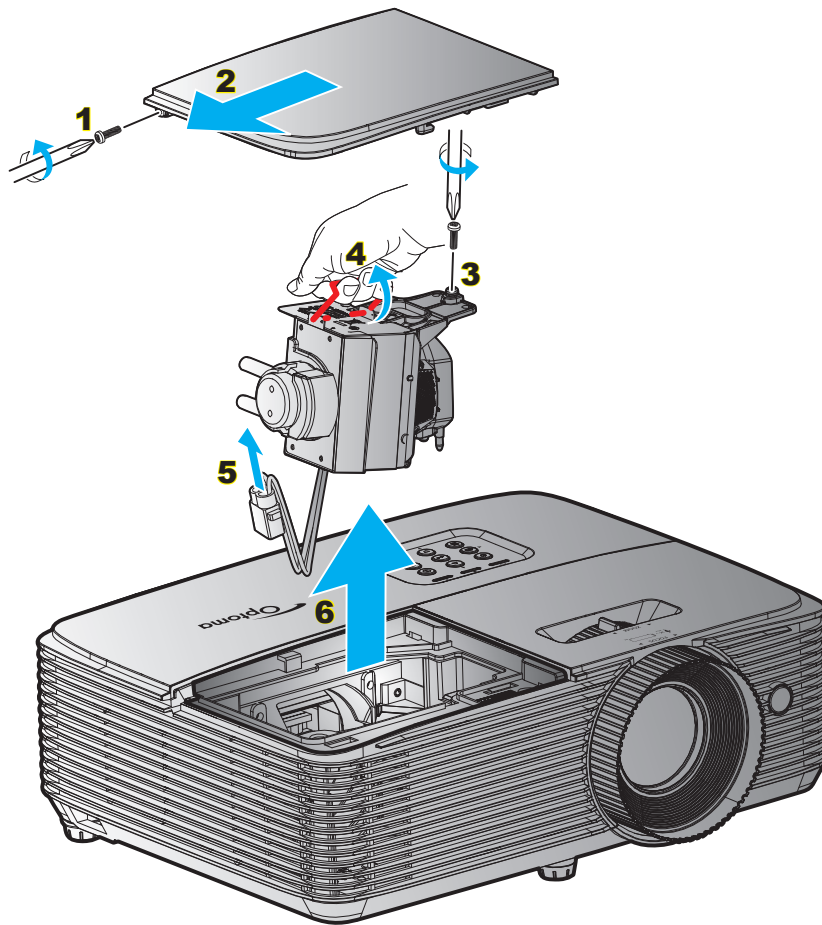

### Procédure :

1. Mettez le projecteur hors tension en appuyant sur le bouton "⏻" de la télécommande ou sur le pavé numérique du projecteur.
2. Laissez le projecteur refroidir pendant au moins 30 minutes.
3. Débranchez le cordon d'alimentation.
4. Desserrez la vis du couvercle. **1**
5. Enlevez le capot. **2**
6. Dévissez la vis sur le module de la lampe. **3**
7. Levez la poignée de la lampe. **4**
8. Retirez le cordon de la lampe. **5**
9. Retirez délicatement le module de lampe. **6**
10. Pour replacer le module de la lampe, suivez les étapes précédentes dans l'ordre inverse.
11. Allumez le projecteur et réinitialisez le minuteur de la lampe.
12. Mise à zéro lampe : (i) Appuyez sur "Menu" → (ii) Sélectionner "Réglages" → (iii) Sélectionner "Paramètres Lampe" → (iv) Sélectionner "Mise à zéro lampe" → (v) Sélectionner "Oui".

### Remarque :

- Les vis du couvercle de la lampe et de la lampe ne peuvent pas être enlevées.
- Le projecteur ne peut pas être tourné si le couvercle de la lampe n'a pas été remis sur le projecteur.
- Ne touchez aucune partie en verre de la lampe. Les huiles de la peau peuvent endommager la lampe. Utilisez un chiffon sec pour nettoyer le module de la lampe s'il a été touché par accident.

# ENTRETIEN

## Installer et nettoyer le filtre à poussière

### Installer le filtre à poussière

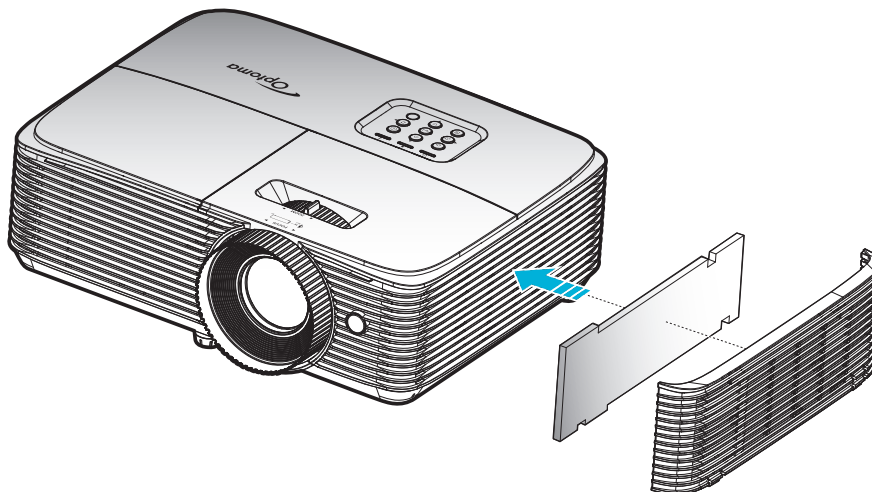

**Remarque :** Les filtres à poussière sont uniquement requis/fournis dans les régions poussiéreuses.

### Nettoyer le filtre à poussière

Nous vous conseillons de nettoyer le filtre à poussière tous les trois mois. Nettoyez-le plus souvent si le projecteur est utilisé dans un environnement poussiéreux.

Procédure :

1. Mettez le projecteur hors tension en appuyant sur le bouton "⏻" de la télécommande ou sur le pavé numérique du projecteur.
2. Débranchez le cordon d'alimentation.
3. Enlevez le filtre à poussière délicatement. **1**
4. Nettoyez ou remplacez le filtre à poussière. **2**
5. Pour installer le filtre à poussière, suivez les étapes précédentes dans l'ordre inverse.

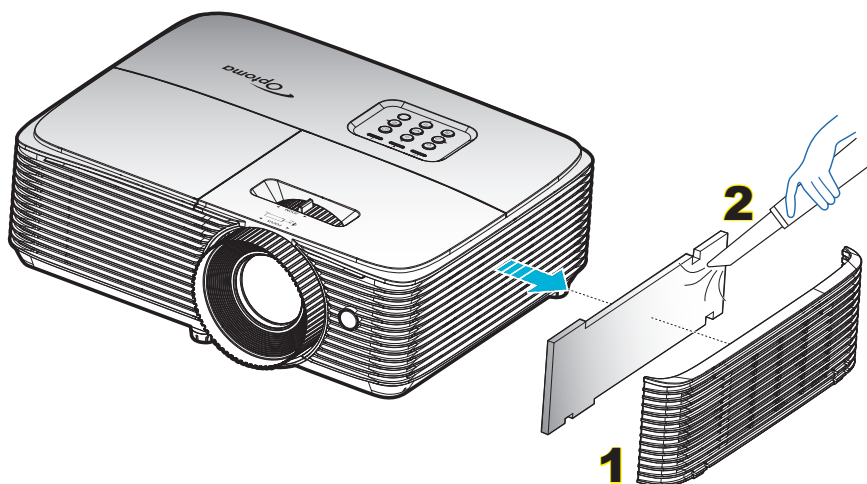

# INFORMATIONS SUPPLÉMENTAIRES

## Résolutions compatibles

### Compatibilité numérique

| B0/Timing établi  | B0/Timing standard | B0/Timing détaillé                          | B1/Mode vidéo          | B1/Timing détaillé |
|-------------------|--------------------|---|------------------------|--------------------|
| 720x400 à 70 Hz   | SVGA:              | Timing natif :                              | 640x480p à 60 Hz       | 720x480 à 60 Hz    |
| 640x480 à 60 Hz   | 800x600 à 120 Hz   | XGA: 1024x768 à 60 Hz                       | 720x480 à 60 Hz        | 1280x720p à 60 Hz  |
| 640x480 à 67 Hz   | 1024x768 à 120 Hz  | WXGA: 1280x800 à 60 Hz;<br>1280x720 à 60 Hz | 1280x720p à 60 Hz      | 1366x768 à 60 Hz   |
| 640x480 à 72 Hz   | 1280x800 à 60 Hz   | 1080P: 1920x1080 à 60 Hz                    | 1920x1080i à 60 Hz     | 1920x1080i à 50 Hz |
| 640x480 à 75 Hz   | 1280x1024 à 60 Hz  | WUXGA: 1920x1200 à 60 Hz                    | 720(1440)x480i à 60 Hz | 1920x1080p à 60 Hz |
| 800x600 à 56 Hz   | 1680x1050 à 60 Hz  |   | 1920x1080p à 60 Hz     |                    |
| 800x600 à 60 Hz   | 1280x720 à 60 Hz   |   | 720x576p à 50 Hz       |                    |
| 800x600 à 72 Hz   | 1280x720 à 120 Hz  |   | 1280x720p à 50 Hz      |                    |
| 800x600 à 75 Hz   | 1600x1200 à 60 Hz  |   | 1920x1080i à 50 Hz     |                    |
| 832x624 à 75 Hz   | XGA/WXGA :         |   | 720(1440)x576i à 50 Hz |                    |
| 1024x768 à 60 Hz  | 1440x900 à 60 Hz   |   | 1920x1080p à 50 Hz     |                    |
| 1024x768 à 70 Hz  | 1024x768 à 120 Hz  |   | 1920x1080p à 24 Hz     |                    |
| 1024x768 à 75 Hz  | 1280x800 à 60 Hz   |   | 1920x1080p à 30 Hz     |                    |
| 1280x1024 à 75 Hz | 1280x1024 à 60 Hz  |   |                        |                    |
| 1152x870 à 75 Hz  | 1680x1050 à 60 Hz  |   |                        |                    |
|                   | 1280x720 à 60 Hz   |   |                        |                    |
|                   | 1280x720 à 120 Hz  |   |                        |                    |
|                   | 1600x1200 à 60 Hz  |   |                        |                    |
|                   | 1080P et WUXGA :   |   |                        |                    |
|                   | 1280x720 à 60 Hz   |   |                        |                    |
|                   | 1280x800 à 60 Hz   |   |                        |                    |
|                   | 1280x1024 à 60 Hz  |   |                        |                    |
|                   | 1400x1050 à 60 Hz  |   |                        |                    |
|                   | 1600x1200 à 60 Hz  |   |                        |                    |
|                   | 1440x900 à 60 Hz   |   |                        |                    |
|                   | 1280x720 à 120 Hz  |   |                        |                    |
|                   | 1024x768 à 120 Hz  |   |                        |                    |

### Compatibilité analogique

| B0/Timing établi | B0/Timing standard | B0/Timing détaillé                           | B1/Mode vidéo | B1/Timing détaillé |
|------------------|--------------------|--|---------------|--------------------|
| 720x400 à 70 Hz  | SVGA :             | Timing natif :                               |               | 1366x768 à 60 Hz   |
| 640x480 à 60 Hz  | 800x600 à 120 Hz   | XGA : 1024x768 à 60 Hz                       |               |                    |
| 640x480 à 67 Hz  | 1024x768 à 120 Hz  | WXGA : 1280x800 à 60 Hz;<br>1280x720 à 60 Hz |               |                    |
| 640x480 à 72 Hz  | 1280x800 à 60 Hz   | 1080P : 1920x1080 à 60 Hz                    |               |                    |
| 640x480 à 75 Hz  | 1280x1024 à 60 Hz  | WUXGA : 1920x1200 à 60 Hz                    |               |                    |
| 800x600 à 56 Hz  | 1680x1050 à 60 Hz  |  |               |                    |
| 800x600 à 60 Hz  | 1280x720 à 60 Hz   |  |               |                    |
| 800x600 à 72 Hz  | 1280x720 à 120 Hz  |  |               |                    |
| 800x600 à 75 Hz  | 1600x1200 à 60 Hz  |  |               |                    |



# INFORMATIONS SUPPLÉMENTAIRES

| B0/Timing établi  | B0/Timing standard | B0/Timing détaillé | B1/Mode vidéo | B1/Timing détaillé |
|-------------------|--------------------|--------------------|---------------|--------------------|
| 832x624 à 75 Hz   | XGA/WXGA :         |                    |               |                    |
| 1024x768 à 60 Hz  | 1440x900 à 60 Hz   |                    |               |                    |
| 1024x768 à 70 Hz  | 1024x768 à 120 Hz  |                    |               |                    |
| 1024x768 à 75 Hz  | 1280x800 à 60 Hz   |                    |               |                    |
| 1280x1024 à 75 Hz | 1280x1024 à 60 Hz  |                    |               |                    |
| 1152x870 à 75 Hz  | 1680x1050 à 60 Hz  |                    |               |                    |
|                   | 1280x720 à 60 Hz   |                    |               |                    |
|                   | 1280x720 à 120 Hz  |                    |               |                    |
|                   | 1600x1200 à 60 Hz  |                    |               |                    |
|                   | 1080P et WUXGA :   |                    |               |                    |
|                   | 1280x720 à 60 Hz   |                    |               |                    |
|                   | 1280x800 à 60 Hz   |                    |               |                    |
|                   | 1280x1024 à 60 Hz  |                    |               |                    |
|                   | 1400x1050 à 60 Hz  |                    |               |                    |
|                   | 1600x1200 à 60 Hz  |                    |               |                    |
|                   | 1440x900 à 60 Hz   |                    |               |                    |
|                   | 1280x720 à 120 Hz  |                    |               |                    |
|                   | 1024x768 à 120 Hz  |                    |               |                    |

## Compatibilité vidéo True 3D

| Résolution d'entrée | Entrée 3D HDMI 1.4a | Synchronisation d'entrée |                      |                 |
|---------------------|---------------------|--------------------------|----------------------|-----------------|
|                     |                     | 1280x720P à 50 Hz        | Haut et bas          |                 |
|                     | 1280x720P à 60 Hz   | Haut et bas              |                      |                 |
|                     | 1280x720P à 50 Hz   | Encapsulage de trame     |                      |                 |
|                     | 1280x720P à 60 Hz   | Encapsulage de trame     |                      |                 |
|                     | 1920x1080i à 50 Hz  | Côte à côte (Moitié)     |                      |                 |
|                     | 1920x1080i à 60 Hz  | Côte à côte (Moitié)     |                      |                 |
|                     | 1920x1080P à 24 Hz  | Haut et bas              |                      |                 |
|                     | 1920x1080P à 24 Hz  | Encapsulage de trame     |                      |                 |
| Résolution d'entrée | HDMI 1.3            | 1920x1080i à 50 Hz       | Côte à côte (Moitié) | Mode SBS allumé |
|                     |                     | 1920x1080i à 60 Hz       |                      |                 |
|                     |                     | 1280x720P à 50 Hz        |                      |                 |
|                     |                     | 1280x720P à 60 Hz        |                      |                 |
|                     |                     | 800x600 à 60 Hz          |                      |                 |
|                     |                     | 1280x800 à 60 Hz         |                      |                 |
|                     | 1920x1080i à 50 Hz  | Haut et bas              | Mode TAB allumé      |                 |
|                     | 1920x1080i à 60 Hz  |                          |                      |                 |
|                     | 1280x720P à 50 Hz   |                          |                      |                 |
|                     | 1280x720P à 60 Hz   |                          |                      |                 |
|                     | 800x600 à 60 Hz     |                          |                      |                 |
|                     | 1024x768 à 60 Hz    |                          |                      |                 |
|                     | 1280x800 à 60 Hz    |                          |                      |                 |
|                     | 480i                |                          |                      | HQFS            |

### Remarque :

- Si l'entrée 3D est 1080p à 24 Hz, le DMD doit lire avec un multiple entier en mode 3D.
- Prise en charge de NVIDIA 3DTV Play en absence de frais de brevet pour Optoma. 1080i à 25 Hz et 720p à 50 Hz fonctionneront en 100 Hz; les autres fréquences 3D fonctionneront en 120 Hz.
- 1080p à 24 Hz fonctionnera à 144 Hz.

# INFORMATIONS SUPPLÉMENTAIRES

## Taille d'image et distance de projection

WUXGA

| Souhaité<br>Distance (m) | Taille de l'écran  |                 | Haut                                 | Taille de l'écran  |                 | Haut                                 |
|--------------------------|--------------------|-----------------|--------------------------------------|--------------------|-----------------|--------------------------------------|
|                          | (Zoom min)         |                 |                                      | (Zoom max)         |                 |                                      |
|                          | Diagonale (pouces) | L (cm) x H (cm) | De la base au sommet de l'image (cm) | Diagonale (pouces) | L (cm) x H (cm) | De la base au sommet de l'image (cm) |
| 1,2                      | 27,06              | 58 x 36         | 40                                   | 35                 | 76 x 47         | 52                                   |
| 2                        | 45                 | 97 x 61         | 67                                   | 59                 | 126 x 79        | 87                                   |
| 2,5                      | 56                 | 121 x 76        | 83                                   | 73                 | 158 x 99        | 109                                  |
| 3                        | 68                 | 146 x 91        | 100                                  | 88                 | 190 x 118       | 130                                  |
| 3,5                      | 79                 | 170 x 106       | 117                                  | 103                | 221 x 138       | 152                                  |
| 4                        | 90                 | 194 x 121       | 134                                  | 117                | 253 x 158       | 174                                  |
| 5                        | 113                | 243 x 152       | 167                                  | 147                | 316 x 197       | 217                                  |
| 6                        | 135                | 291 x 182       | 200                                  | 176                | 379 x 237       | 261                                  |
| 7                        | 158                | 340 x 212       | 234                                  | 205                | 442 x 276       | 304                                  |
| 8                        | 180                | 389 x 243       | 267                                  | 235                | 505 x 316       | 347                                  |
| 9                        | 203                | 437 x 273       | 301                                  | 264                | 569 x 355       | 391                                  |
| 10,2                     | 230                | 495 x 310       | 341                                  | 299,15             | 644 x 403       | 443                                  |

**Remarque :** Le rapport de zoom est 1,3 x.

| Taille d'image souhaitée |                 | Distance (m) |          | Haut (cm)                       |
|--------------------------|-----------------|--------------|----------|---------------------------------|
| Diagonale (pouces)       | L (cm) x H (cm) | Zoom max     | Zoom min | De la base au sommet de l'image |
| 34                       | 73 x 46         | 1,2          | 1,5      | 50                              |
| 50                       | 108 x 67        | 1,7          | 2,2      | 74                              |
| 60                       | 129 x 81        | 2,0          | 2,7      | 89                              |
| 70                       | 151 x 94        | 2,4          | 3,1      | 104                             |
| 80                       | 172 x 108       | 2,7          | 3,5      | 118                             |
| 90                       | 194 x 121       | 3,1          | 4,0      | 133                             |
| 100                      | 215 x 135       | 3,4          | 4,4      | 148                             |
| 120                      | 258 x 162       | 4,1          | 5,3      | 178                             |
| 150                      | 323 x 202       | 5,1          | 6,7      | 222                             |
| 200                      | 431 x 269       | 6,8          | 8,9      | 296                             |
| 250                      | 538 x 337       | 8,5          | 11,1     | 370                             |
| 300                      | 646 x 404       | 10,2         | 13,3     | 444                             |

**Remarque :** Le rapport de zoom est 1,3 x.

# INFORMATIONS SUPPLÉMENTAIRES

1080p

| Souhaité<br>Distance (m) | Taille de l'écran  |                 | Haut                                 | Taille de l'écran  |                 | Haut                                 |
|--------------------------|--------------------|-----------------|--------------------------------------|--------------------|-----------------|--------------------------------------|
|                          | (Zoom min)         |                 |                                      | (Zoom max)         |                 |                                      |
|                          | Diagonale (pouces) | L (cm) x H (cm) | De la base au sommet de l'image (cm) | Diagonale (pouces) | L (cm) x H (cm) | De la base au sommet de l'image (cm) |
| 1,2                      | 26,33              | 58 x 33         | 38                                   | 34                 | 76 x 43         | 49                                   |
| 2                        | 44                 | 97 x 55         | 63                                   | 57                 | 126 x 71        | 82                                   |
| 2,5                      | 55                 | 121 x 68        | 79                                   | 71                 | 158 x 89        | 103                                  |
| 3                        | 66                 | 146 x 82        | 95                                   | 86                 | 190 x 107       | 124                                  |
| 3,5                      | 77                 | 170 x 96        | 111                                  | 100                | 221 x 124       | 144                                  |
| 4                        | 88                 | 194 x 109       | 127                                  | 114                | 253 x 142       | 165                                  |
| 5                        | 110                | 243 x 137       | 158                                  | 143                | 316 x 178       | 206                                  |
| 6                        | 132                | 291 x 164       | 190                                  | 171                | 379 x 213       | 247                                  |
| 7                        | 154                | 340 x 191       | 222                                  | 200                | 442 x 249       | 289                                  |
| 8                        | 176                | 389 x 219       | 254                                  | 228                | 505 x 284       | 330                                  |
| 9                        | 197                | 437 x 246       | 285                                  | 257                | 569 x 320       | 371                                  |
| 10,5                     | 230                | 510 x 287       | 333                                  | 299,62             | 663 x 373       | 433                                  |

**Remarque :** Le rapport de zoom est 1,3 x.

| Taille d'image souhaitée |                 | Distance (m) |          | Haut (cm)                       |
|--------------------------|-----------------|--------------|----------|---------------------------------|
| Diagonale (pouces)       | L (cm) x H (cm) | Zoom max     | Zoom min | De la base au sommet de l'image |
| 34                       | 75 x 42         | 1,2          | 1,5      | 49                              |
| 50                       | 111 x 62        | 1,8          | 2,3      | 72                              |
| 60                       | 133 x 75        | 2,1          | 2,7      | 87                              |
| 70                       | 155 x 87        | 2,5          | 3,2      | 101                             |
| 80                       | 177 x 100       | 2,8          | 3,6      | 116                             |
| 90                       | 199 x 112       | 3,2          | 4,1      | 130                             |
| 100                      | 221 x 125       | 3,5          | 4,6      | 144                             |
| 120                      | 266 x 149       | 4,2          | 5,5      | 173                             |
| 150                      | 332 x 187       | 5,3          | 6,8      | 217                             |
| 200                      | 443 x 249       | 7,0          | 9,1      | 289                             |
| 250                      | 553 x 311       | 8,8          | 11,4     | 361                             |
| 300                      | 664 x 374       | 10,5         | 13,7     | 433                             |

**Remarque :** Le rapport de zoom est 1,3 x.

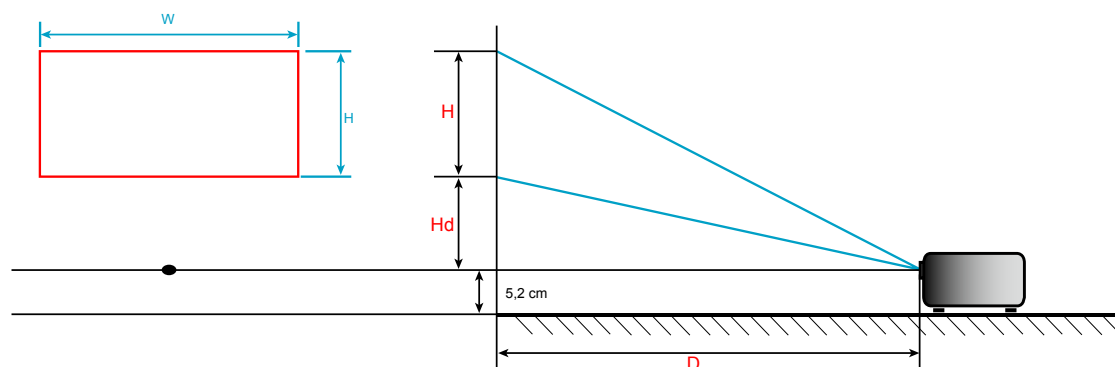

# INFORMATIONS SUPPLÉMENTAIRES

## Dimensions du projecteur et installation au plafond

1. Pour éviter d'endommager votre projecteur, veuillez utiliser le kit de fixation au plafond d'Optoma.
  2. Si vous souhaitez utiliser un autre dispositif de fixation au plafond, assurez-vous que les vis utilisées pour fixer le projecteur au support sont conformes aux spécifications suivantes :
- Type de vis : M4\*3
  - Longueur minimale de la vis : 10mm

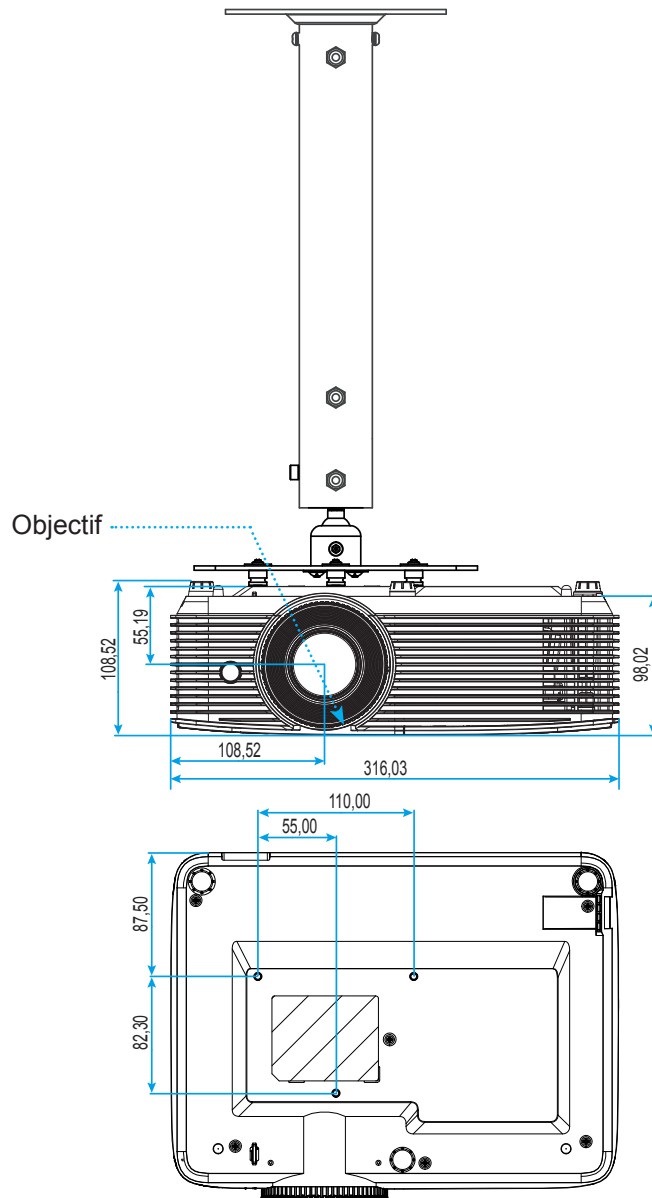

Unité : mm

**Remarque :** Veuillez noter que tout dommage résultant d'une mauvaise installation annulera la garantie.



Avertissement :





- Si vous achetez une monture de plafond chez une autre société, veuillez vous assurer d'utiliser la taille de vis correcte. La taille de vis dépendra de l'épaisseur de la plaque de montage.
- Assurez-vous de garder au moins 10 cm d'écart entre le plafond et le bas du projecteur.
- Eviter d'installer le projecteur près d'une source chaude.

## Codes de la télécommande IR 1



| Légende des touches |  | Description   | Code touche   |
|---------------------|--|---|---|
| Puissance           |  | Appuyez pour allumer/éteindre le projecteur.  | 81  |
| Figer               |  | Appuyez pour figer l'image du projecteur.   | 8B  |
| Aspect              |  | Appuyez pour modifier le format d'une image affichée.   | 98  |
| AV muet             |  | Appuyez pour allumer/éteindre le haut-parleur intégré du projecteur   | 8A  |
| Trapèze+/haut       |  | <ul style="list-style-type: none"> <li>Appuyez pour régler la distorsion de l'image causée par l'inclinaison du projecteur.</li> <li>Appuyez pour naviguer vers le haut.</li> </ul> | C6  |
| Muet                |  | Appuyez pour couper/activer momentanément l'audio.  | 92  |
| Gauche/Vol-         |  | <ul style="list-style-type: none"> <li>Appuyez pour diminuer le volume.</li> <li>Appuyez pour naviguer vers la gauche.</li> </ul>   | C8  |
| Valider             |  | Confirme votre sélection d'un élément.  | -C5 (pour OSD)<br>-CA (pour émulation d'une souris USB via USB) |
| Droite/Vol+         |  | <ul style="list-style-type: none"> <li>Appuyez pour augmenter le volume.</li> <li>Appuyez pour naviguer vers la droite.</li> </ul>  | C9  |
| Menu                |  | Appuyez pour quitter ou afficher les menus d'affichage à l'écran pour le projecteur.  | 88  |
| Bas/Trapèze-        |  | <ul style="list-style-type: none"> <li>Appuyez pour régler la distorsion de l'image causée par l'inclinaison du projecteur.</li> <li>Appuyez pour naviguer vers le bas.</li> </ul>  | C7  |
| Trois dimensions    |  | Appuyez pour sélectionner manuellement un mode 3D qui correspond à votre contenu 3D.  | 93  |
| HDMI                |  | Appuyez pour choisir la source HDMI.  | 86  |
| VGA                 |  | Appuyez pour choisir la source VGA.   | 8E  |

# INFORMATIONS SUPPLÉMENTAIRES

| Légende des touches |   | Description   | Code touche |
|---------------------|---|---|-------------|
| Vidéo               |  | Appuyez pour choisir la source vidéo.   | CE          |
| Source              |  | Appuyez pour sélectionner un signal d'entrée.   | C3          |
| Mode Lumineux       |  | Appuyez pour ajuster automatiquement la luminosité de l'image pour une performance optimale des contrastes. | 87          |
| ReSync              |  | Synchronise automatiquement le projecteur sur la source d'entrée.   | C4          |





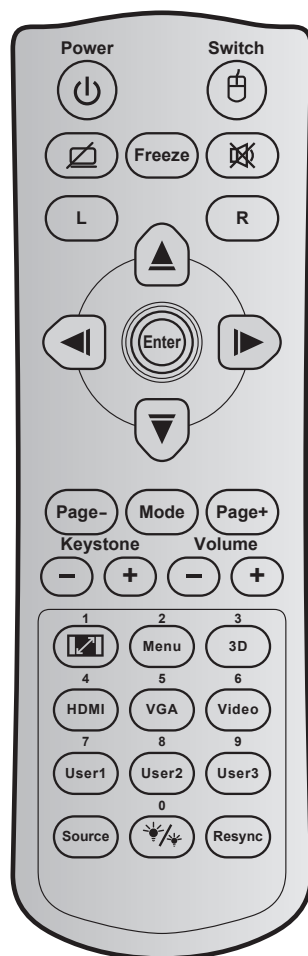

# INFORMATIONS SUPPLÉMENTAIRES

## Codes de la télécommande IR 2



| Touche                                      |   | Code touche | Définition touche impression | Description  |
|---|---|-------------|------------------------------|--|
| Puissance                                   |   | 81          | Marche/Arrêt                 | Appuyez pour allumer/éteindre le projecteur.   |
| Commutateur                                 |   | 3E          | Commutateur                  | Appuyez pour allumer ou éteindre la souris.  |
| Affichage blanc/<br>mode muet               |   | 8A          |                              | Appuyez pour masquer/afficher l'image à l'écran et désactiver/activer l'audio.             |
| Figer                                       |   | 8B          | Figer                        | Appuyez pour figer l'image du projecteur.  |
| Muet  |   | 92          |                              | Appuyez pour couper/activer momentanément l'audio.   |
| Clic gauche de souris                       | L | CB          | L                            | Utilisez comme clic gauche de souris.  |
| Clic droit souris                           | R | CC          | R                            | Utilisez comme clic droit de souris.   |
| Quatre touches de sélection directionnelles |   | C6          | Flèche haut                  | Utilisez ▲ ▼ ◀ ▶ pour choisir des éléments ou effectuer les réglages pour votre sélection. |
|   |   | C8          | Flèche gauche                |  |
|   |   | C9          | Flèche droite                |  |
|   |   | C7          | Flèche bas                   |  |
| Valider                                     |   | C5          | Valider                      | Confirme votre sélection d'un élément.   |
|   |   | CA          | Valider                      |  |
| Page -                                      |   | C2          | Page -                       | Appuyez pour descendre d'une page.   |

# INFORMATIONS SUPPLÉMENTAIRES

| Touche   |   | Code touche | Définition touche impression  | Description   |
|--|---|-------------|---|---|
| Mode   |   | 95          | Mode  | Appuyez pour activer ou désactiver le mode Affichage.   |
| Page +   |   | C1          | Page +  | Appuyez pour monter d'une page.   |
| Trapèze  |    | 85          | Trapèze+  | Appuyez pour régler la distorsion de l'image causée par l'inclinaison du projecteur.  |
|  |   | 84          | Trapèze -   |   |
| Volume   |    | 8C          | Volume +  | Appuyez pour augmenter/diminuer le volume.  |
|  |   | 8F          | Volume -  |   |
| Proportions / 1  |    | 98          |  / 1   | <ul style="list-style-type: none"> <li>Appuyez pour modifier le format d'une image affichée.</li> <li>Utilisez comme le chiffre "1" du pavé numérique.</li> </ul>   |
| Menu / 2   |   | 88          | Menu / 2  | <ul style="list-style-type: none"> <li>Appuyez pour quitter ou afficher les menus d'affichage à l'écran pour le projecteur.</li> <li>Utilisez comme le chiffre "2" du pavé numérique.</li> </ul>                                    |
| 3D / 3   |   | 93          | 3D / 3  | <ul style="list-style-type: none"> <li>Appuyez pour sélectionner manuellement un mode 3D qui correspond à votre contenu 3D.</li> <li>Utilisez comme le chiffre "3" du pavé numérique.</li> </ul>                                    |
| HDMI / 4   |   | 86          | HDMI/4  | <ul style="list-style-type: none"> <li>Appuyez pour choisir la source HDMI.</li> <li>Utilisez comme le chiffre "4" du pavé numérique.</li> </ul>  |
| VGA / 5  |   | D0          | VGA/5   | <ul style="list-style-type: none"> <li>Appuyez pour choisir la source VGA.</li> <li>Utilisez comme le chiffre "5" du pavé numérique.</li> </ul>   |
| Vidéo / 6  |   | D1          | Vidéo / 6   | <ul style="list-style-type: none"> <li>Appuyez pour choisir la source vidéo composite.</li> <li>Utilisez comme le chiffre "6" du pavé numérique.</li> </ul>   |
| Utilisateur1 / 7 ;<br>Utilisateur2 / 8 ;<br>Utilisateur3 / 9 |   | D2          | Utilisateur 1/7   | <ul style="list-style-type: none"> <li>Touches définies par l'utilisateur. Veuillez consulter la page 44 pour la configuration.</li> <li>Utilisez en tant que chiffres "7", "8" et "9" du pavé numérique en conséquence.</li> </ul> |
|  |   | D3          | Utilisateur 2/8   |   |
|  |   | D4          | Utilisateur 3/9   |   |
| Source   |   | C3          | Source  | Appuyez pour sélectionner un signal d'entrée.   |
| Mode Lumineux / 0  |  | 96          |  / 0 | <ul style="list-style-type: none"> <li>Appuyez pour ajuster automatiquement la luminosité de l'image pour une performance optimale des contrastes.</li> <li>Utilisez comme le chiffre "0" du pavé numérique.</li> </ul>             |
| Resynchroniser   |   | C4          | Resynchroniser  | Appuyez pour synchroniser automatiquement le projecteur sur la source d'entrée.   |





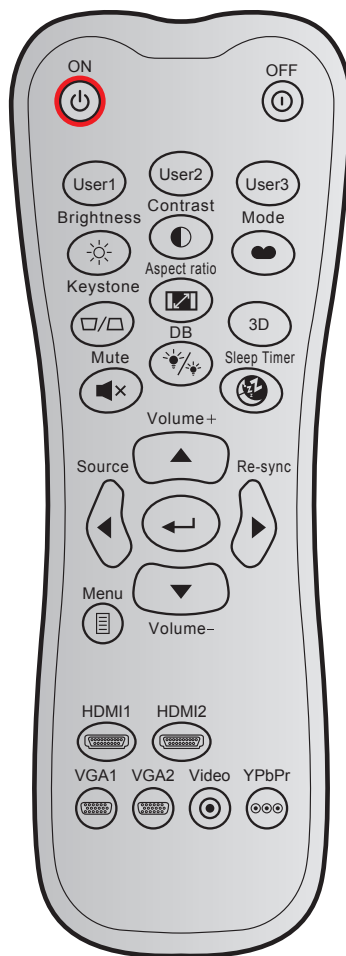









## Codes de la télécommande IR 3



| Touche            |  | Code personnalisé |         | Code données | Définition touche impression | Description  |
|-------------------|--|-------------------|---------|--------------|------------------------------|--|
|                   |  | Octet 1           | Octet 2 | Octet 3      |                              |  |
| Marche            |  | 32                | CD      | 02           | MARCHE                       | Appuyez pour allumer le projecteur.  |
| Mise hors tension |  | 32                | CD      | 2E           | ARRÊT                        | Appuyez pour éteindre le projecteur.   |
| Utilisateur1      |  | 32                | CD      | 36           | Utilisateur1                 | Touches définies par l'utilisateur. Veuillez consulter la page 44 pour la configuration.                                 |
| Utilisateur2      |  | 32                | CD      | 65           | Utilisateur2                 |  |
| Utilisateur3      |  | 32                | CD      | 66           | Utilisateur3                 |  |
| Luminosité        |  | 32                | CD      | 41           | Luminosité                   | Règle la luminosité de l'image.  |
| Contraste         |  | 32                | CD      | 42           | Contraste                    | Contrôle le degré de différence entre les zones les plus claires et les plus sombres de l'image.                         |
| Mode Affichage    |  | 32                | CD      | 05           | Mode                         | Sélectionnez un mode d'affichage pour optimiser le paramétrage des diverses applications. Veuillez consulter la page 33. |
| Trapèze           |  | 32                | CD      | 07           | Trapèze                      | Règle la distorsion de l'image provoquée par l'inclinaison du projecteur.  |
| Format d'image    |  | 32                | CD      | 64           | Format d'image               | Appuyez pour modifier le format d'une image affichée.  |
| Trois dimensions  |  | 32                | CD      | 89           | Trois dimensions             | Sélectionnez manuellement un mode 3D qui correspond à votre contenu 3D.  |
| Volume +          |  | 32                | CD      | 09           | Volume +                     | Réglez pour augmenter le volume.   |

# INFORMATIONS SUPPLÉMENTAIRES







| Touche                         |   | Code personnalisé |         | Code données | Définition touche impression | Description   |
|--------------------------------|---|-------------------|---------|--------------|------------------------------|---|
|                                |   | Octet 1           | Octet 2 | Octet 3      |                              |   |
| Quatre touches directionnelles |    | 32                | CD      | 11           | ▲                            | Utilisez ▲, ◀, ▶ ou ▼ pour choisir les éléments ou effectuer ajustements à votre sélection. |
|                                |   | 32                | CD      | 10           | ◀                            |   |
|                                |   | 32                | CD      | 12           | ▶                            |   |
|                                |   | 32                | CD      | 14           | ▼                            |   |
| Source                         |    | 32                | CD      | 18           | Source                       | Appuyez sur "Source" pour sélectionner un signal d'entrée.                                  |
| Touche Entrée                  |    | 32                | CD      | 0F           | ↵                            | Confirme votre sélection d'un élément.  |
| Resynchroniser                 |    | 32                | CD      | 04           | Resynchroniser               | Synchronise automatiquement le projecteur sur la source d'entrée.                           |
| Volume -                       |    | 32                | CD      | 0C           | Volume -                     | Réglez pour diminuer le volume.   |
| Menu                           |    | 32                | CD      | 0E           | Menu                         | Pour quitter ou afficher les menus d'affichage à l'écran pour le projecteur.                |
| HDMI 1                         |    | 32                | CD      | 16           | HDMI1                        | Appuyez sur "HDMI1" pour choisir la source depuis le connecteur HDMI 1 / MHL.               |
| HDMI 2                         |    | 32                | CD      | 30           | HDMI2                        | Appuyez sur "HDMI2" pour choisir la source depuis le Connecteur HDMI 2.                     |
| VGA 1                          |    | 32                | CD      | 1B           | VGA1                         | Aucune fonction   |
| VGA 2                          |   | 32                | CD      | 1E           | VGA2                         | Aucune fonction   |
| Vidéo                          |  | 32                | CD      | 1C           | Vidéo                        | Aucune fonction   |
| YPbPr                          |  | 32                | CD      | 17           | YPbPr                        | Aucune fonction   |

# INFORMATIONS SUPPLÉMENTAIRES

## Guide de dépannage

Si vous avez des problèmes avec le projecteur, référez-vous aux informations suivantes. Si des problèmes persistent, contactez votre revendeur régional ou le centre de service.

### Problèmes d'Image

-  *Aucune image n'apparaît sur l'écran.*
- Assurez-vous que tous les câbles et les connexions électriques sont connectés correctement et fermement selon les descriptions dans la section "Installation".
  - Assurez-vous que les broches des connecteurs ne sont pas tordues ou cassées.
  - Vérifiez que la lampe de projection a été correctement installée. Veuillez vous référer à la section "Remplacement de la lampe".
  - Assurez-vous que la fonction "Muet" est bien désactivée.
-  *L'image est floue*
- Réglez la bague de variation de la focale sur l'objectif du projecteur.
  - Assurez-vous que l'écran de projection se trouve à la bonne distance du projecteur. (Veuillez consulter la page 58-59).
-  *L'image est étirée lors de l'affichage d'un DVD 16:9*
- Lorsque vous regardez un DVD anamorphotique ou un DVD 16:9, le projecteur affichera la meilleure image au format 16:9 du côté projecteur.
  - Si vous regardez un DVD au format LBX, veuillez changer le format pour LBX dans l'OSD du projecteur.
  - Si vous regardez un DVD au format 4:3, veuillez changer le format pour 4:3 dans l'OSD du projecteur.
  - Veuillez configurer le format d'affichage pour un rapport d'aspect 16:9 (large) sur votre lecteur DVD.
-  *L'image est trop petite ou trop grande*
- Réglez le levier du zoom sur le dessus du projecteur.
  - Rapprochez ou éloignez le projecteur de l'écran.
  - Appuyez sur "Menu" sur le panneau du projecteur, allez ensuite à "Affichage-->Ratio". Essayez différents réglages.
-  *Les bords de l'image sont inclinés :*
- Si possible, repositionnez le projecteur de manière à ce qu'il soit centré par rapport à l'écran et au-dessous de celui-ci.
  - Utilisez "Affichage-->Trapèze" de l'OSD pour effectuer un réglage.
-  *L'image est renversée*
- Sélectionner "Réglages-->Projection" dans l'OSD et réglez la direction de projection.
-  *Image double et floue*
- Appuyez sur le bouton "3D" pour le mettre sur "Arrêt" afin d'éviter que l'image normale 2D ne soit une image double et floue.

# INFORMATIONS SUPPLÉMENTAIRES



*Deux images, en format côte à côte*

- Appuyez sur le bouton "3D" pour le mettre sur "SBS" pour que le signal d'entrée soit HDMI 1.3 2D 1080i côte à côte.



*L'image ne s'affiche pas en 3D*

- Vérifiez si la pile des lunettes 3D n'est pas usée.
- Vérifiez si les lunettes 3D sont allumées.
- Appuyez sur le bouton "3D" et choisissez "SBS" lorsque le signal d'entrée est HDMI 1.3 2D (1080i côte à côte moitié).

## Autre problèmes



*Le projecteur arrête de répondre aux commandes.*

- Si possible, éteignez le projecteur puis débranchez le cordon d'alimentation et attendez au moins 20 secondes avant de reconnecter l'alimentation.



*La lampe grille ou émet un claquement*

- Quand la lampe atteint la fin de sa durée de vie, elle grillera, éventuellement avec un fort bruit de claquage. Si cela arrive, le projecteur ne se rallumera pas tant que le module de lampe n'est pas remplacé. Pour remplacer la lampe, suivez les procédures qui figurent dans la section « Remplacement de la lampe » en pages 53-54.

## Problèmes liés à la télécommande



*Si la télécommande ne fonctionne pas*

- Vérifiez que l'angle de fonctionnement de la télécommande est pointé à  $\pm 15^\circ$  par rapport au récepteur IR du projecteur.
- Assurez-vous qu'il n'y a aucun obstacle entre la télécommande et le projecteur. Placez-vous à une distance de moins de 6 m (20 pieds) du projecteur.
- Assurez-vous que les piles sont insérées correctement.
- Remplacer les piles quand elles sont mortes.

## Voyant d'avertissement









Lorsque les voyants d'avertissement (voir ci-dessous) s'allument ou clignotent, le projecteur s'éteindra automatiquement :

- Le voyant "LAMPE" est éclairé en rouge et le voyant "Marche/Veille" clignote en rouge.
- Le voyant "TEMPÉRATURE" est éclairé en rouge et le voyant "Marche/Veille" clignote en rouge. Ceci indique que le projecteur a surchauffé. Dans des conditions normales, le projecteur se rallumera une fois qu'il sera refroidi.
- Le voyant "TEMPÉRATURE" clignote en rouge et le voyant "Marche/Veille" en rouge.

Débranchez le cordon d'alimentation du projecteur, attendez 30 secondes et réessayez. Si le voyant d'avertissement s'allume ou clignote, contactez votre centre de service le plus proche pour de l'aide.

# INFORMATIONS SUPPLÉMENTAIRES

## Message sur l'éclairage DEL

| Message  |  <br>DEL d'alimentation |  <br>DEL d'alimentation |  <br>DEL de la température |  <br>DEL de la lampe |
|--|---|---|--|--|
|  | (Rouge)   | (Vert ou bleu)  | (Rouge)  | (Rouge)  |
| État de veille<br>(cordon d'alimentation d'entrée) | Lumière fixe  |   |  |  |
| Mise sous tension<br>(préchauffage)                |   | Clignotante<br>(arrêt 0,5 sec /marche 0,5 sec)  |  |  |
| Mise sous tension et allumage de la lampe          |   | Lumière fixe  |  |  |
| Mise hors tension<br>(Refroidissement)             |   | Clignotante<br>(0,5 sec éteint / 0,5 sec éclairé).<br>Retour à une lumière rouge fixe lorsque les ventilateurs s'arrêtent.  |  |  |
| Résumé rapide<br>(100 sec)                         |   | Clignotante<br>(arrêt 0,25 sec / marche 0,25 sec)   |  |  |
| Erreur (panne de la lampe)                         | Clignotante   |   |  | Lumière fixe   |
| Erreur (Défaut ventilateur)                        | Clignotante   |   | Clignotante  |  |
| Erreur (surchauffe)                                | Clignotante   |   | Lumière fixe   |  |
| État de veille<br>(Mode Graver)                    | Clignotante<br>(arrêt 0,5 sec / marche 0,5 sec)   | Clignotante<br>(arrêt 0,5 sec / marche 0,5 sec)   | Clignotante<br>(arrêt 0,5 sec / marche 0,5 sec)  | Clignotante<br>(arrêt 0,5 sec / marche 0,5 sec)  |
| Rodage<br>(Réchauffement)                          |   | Clignotante   |  |  |
| Rodage<br>(Refroidissement)                        |   | Clignotante   |  |  |
| Marche<br>(Mode Graver)                            |   | Clignotante<br>(arrêt 0,5 sec /marche 0,5 sec)  |  |  |

- Mise hors tension :

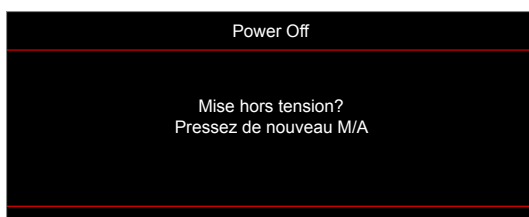

- Avertissement lampe :

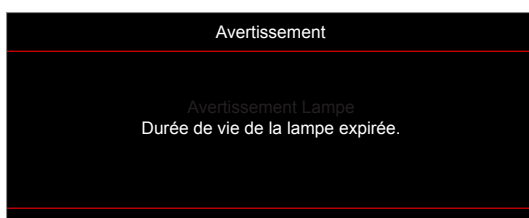

# INFORMATIONS SUPPLÉMENTAIRES

- Avertissement température :



- Panne du ventilateur :



- Hors limites d'affichage :



- Avertissement mise hors tension :

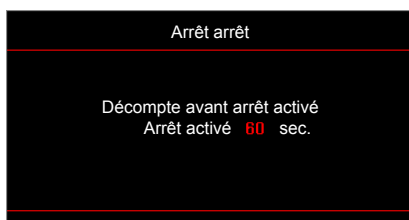

- Alarme minuteur de sécurité :



# INFORMATIONS SUPPLÉMENTAIRES

## Spécifications

| Optique                       | Description                                    |
|-------------------------------|--|
| Résolution native             | 1080p/WUXGA                                    |
| Objectif                      | Zoom manuel et mise au point manuelle          |
| Taille de l'image (diagonale) | 1080p :<br>- 26"~299"<br>WUXGA :<br>- 27"~299" |
| Distance de projection        | 1 m ~ 10 m (plage de netteté)                  |

| Électrique                | Description  |
|---------------------------|--|
| Reproduction des couleurs | 1073,4 millions de couleurs  |
| Taux de balayage          | - Taux de balayage horizontal : 15,375 ~ 91,146 kHz<br>- Taux de balayage vertical : 50 ~ 85 Hz (120 Hz pour la fonction 3D du projecteur) |
| Haut-parleur intégré      | Oui, 10 W  |
| Alimentation requise      | 100 - 240 V CA 50/60 Hz  |
| Courant d'entrée          | 2,9-1,0 A  |

| Caractéristiques mécaniques  | Description  |
|------------------------------|--|
| Orientation d'installation   | Devant, Arrière, Plafond - Haut, Arrière - Haut  |
| Dimensions                   | - 316 mm (L) x 243 mm (P) x 106 mm (H) (sans pied)<br>- 316 mm (L) x 243 mm (P) x 108,5 mm (H) (avec pied) |
| Poids                        | 2,5 kg   |
| Conditions environnementales | Fonctionnement dans la plage 5 ~ 40°C, 10% à 85% d'humidité (sans condensation)                            |

**Remarque :** Toutes les spécifications sont soumises à modification sans préavis.



# INFORMATIONS SUPPLÉMENTAIRES

## Les bureaux d'Optoma dans le monde

Pour une réparation ou un support, veuillez contacter votre bureau régional.



### ÉTATS-UNIS

3178 Laurelview Ct.  
Fremont, CA 94538, USA  
www.optomausa.com

 888-289-6786  
 510-897-8601  
 [services@optoma.com](mailto:services@optoma.com)



### Canada

3178 Laurelview Ct.  
Fremont, CA 94538, USA  
www.optomausa.com

 888-289-6786  
 510-897-8601  
 [services@optoma.com](mailto:services@optoma.com)

### Amérique Latine

3178 Laurelview Ct.  
Fremont, CA 94538, USA  
www.optomausa.com

 888-289-6786  
 510-897-8601  
 [services@optoma.com](mailto:services@optoma.com)



### Europe

Unit 1, Network 41, Bourne End Mills  
Hemel Hempstead, Herts,  
HP1 2UJ, United Kingdom  
www.optoma.eu  
Téléphone réparations : +44 (0)1923 691865

 +44 (0) 1923 691 800  
 +44 (0) 1923 691 888  
 [service@tsc-europe.com](mailto:service@tsc-europe.com)



### Benelux BV

Randstad 22-123  
1316 BW Almere  
The Netherlands  
www.optoma.nl

 +31 (0) 36 820 0252  
 +31 (0) 36 548 9052



### France

Bâtiment E  
81-83 avenue Edouard Vaillant  
92100 Boulogne Billancourt, France

 +33 1 41 46 12 20  
 +33 1 41 46 94 35  
 [savoptoma@optoma.fr](mailto:savoptoma@optoma.fr)



### Espagne

C/ José Hierro,36 Of. 1C  
28522 Rivas VaciaMadrid,  
Spain

 +34 91 499 06 06  
 +34 91 670 08 32



### Allemagne

Wiesenstrasse 21 W  
D40549 Düsseldorf,  
Germany

 +49 (0) 211 506 6670  
 +49 (0) 211 506 66799  
 [info@optoma.de](mailto:info@optoma.de)

### Scandinavie



Lerpeveien 25  
3040 Drammen  
Norway

 +47 32 98 89 90  
 +47 32 98 89 99  
 [info@optoma.no](mailto:info@optoma.no)

PO.BOX 9515  
3038 Drammen  
Norway

### Corée

WOOMI TECH.CO.,LTD.  
4F, Minu Bldg.33-14, Kangnam-Ku,  
Seoul,135-815, KOREA  
korea.optoma.com

 +82+2+34430004  
 +82+2+34430005



### Japon

東京都足立区綾瀬3-25-18  
株式会社オーエス  
コンタクトセンター:0120-380-495

 [info@os-worldwide.com](mailto:info@os-worldwide.com)  
[www.os-worldwide.com](http://www.os-worldwide.com)



### Taiwan

12F., No.213, Sec. 3, Beixin Rd.,  
Xindian Dist., New Taipei City 231,  
Taiwan, R.O.C.  
www.optoma.com.tw

 +886-2-8911-8600  
 +886-2-8911-6550  
 [services@optoma.com.tw](mailto:services@optoma.com.tw)  
[asia.optoma.com](http://asia.optoma.com)



### Hong Kong

Unit A, 27/F Dragon Centre,  
79 Wing Hong Street,  
Cheung Sha Wan,  
Kowloon, Hong Kong

 +852-2396-8968  
 +852-2370-1222  
[www.optoma.com.hk](http://www.optoma.com.hk)

### Chine

5F, No. 1205, Kaixuan Rd.,  
Changning District  
Shanghai, 200052, China

 +86-21-62947376  
 +86-21-62947375  
[www.optoma.com.cn](http://www.optoma.com.cn)





P/N:36.7AZ01G001-A