

Interactief plat beeldscherm



INHOUDSOPGAVE

VEILIGHEID	4
Veiligheidsinstructies	4
Auteursrechten	5
Disclaimer	5
Erkenning handelsmerken	5
FCC	5
Verklaring van conformiteit voor EU-landen	6
WEEE	6
INLEIDING	7
Inhoud verpakking	7
Standaard accessoires	7
Optionele accessoires	7
Productoverzicht	8
Vooraanzicht	8
Achteraanzicht	9
Afstandsbediening	10
SETUP EN INSTALLATIE	12
Installatie wandmontage	12
Specificaties wandmontage	12
Een externe mini-computer installeren	15
Installatie standaardmontage (optioneel)	16
De afstandsbediening gebruiken	19
De batterijen van de afstandsbediening installeren/vervangen	19
Bedieningsbereik afstandsbediening	20
Verbinding maken	21
Aansluiten op stroom	21
Externe apparaten verbinden	21
HET APPARAAT GEBRUIKEN	25
De stroom in-/uitschakelen	25
Installatiewizard	26
BEDIENING	28
Overzicht startscherm	28
Algemene instelling	29
Een invoerbron selecteren	30
De functie Low Blauw Licht Filter activeren	30
Het volumeniveau aanpassen	31
Het achtergrondverlichtingsniveau aanpassen	31
De Audio-instellingen configureren	32

De Scherminstellingen configureren	32
De Weergave-instellingen configureren	33
De aanpassingsinstellingen configureren (alleen voor VGA-ingang)	33
Werkbalk zijkant	34
De recente taken weergeven	34
Annotatietool	35
Scherm bevriezen	36
Overige hulpprogramma's	37
Cloud Drive.....	42
Geavanceerde instellingen	43
De netwerkinstellingen configureren	44

DE APPS GEBRUIKEN 46

Note	47
Geavanceerde opties	51
Screenshare	52
Compatibiliteitstabel ShareSender-app.....	52
Mobiël apparaat.....	52
Computer.....	54
Finder	56
De bestanden beheren.....	56
Multimediabestanden afspelen.....	57
Schermsgrendeling	62
Browser	64
Keeper	64
Systeemupdate.....	65

EXTRA INFORMATIE 69

Specificaties	69
Afmetingen	71
65 inch.....	71
75 inch.....	72
86 inch.....	73
Lijst met ondersteunde timings.....	74
Funcielijst RS232-protocol.....	75
RS232-pintoewijzingen.....	75
RS232 RJ45-bedieningsaansluiting	75
Opdracht INSTELLEN	76
Opdracht KRIJGEN	79
LED-indicator.....	80
Probleemoplossing	80
Onderhoud.....	81
Het scherm reinigen	81
Het voorframe reinigen.....	81
Wereldwijde kantoren Optoma	82

VEILIGHEID

Volg alle waarschuwingen, voorzorgsmaatregelen en onderhoudsvorschriften die in deze gebruikershandleiding zijn aanbevolen.

Veiligheidsinstructies

- Gebruik alleen hulpstukken/accessoires die worden aangegeven door de fabrikant.
- De ventilatiegaten niet blokkeren. Om een betrouwbare werking van het apparaat te garanderen en het te beschermen tegen oververhitting, is het aanbevolen het apparaat te installeren op een locatie waar de ventilatie niet wordt geblokkeerd. Plaats het apparaat niet in een behuizing, zoals een boekenkast of een kast die de luchtstroom beperkt.
- Gebruik het apparaat niet in de buurt van water of vocht. Stel het apparaat niet bloot aan regen of vocht om het risico op brand en/of elektrische schok te vermijden.
- Installeer het toestel niet in de buurt van warmtebronnen zoals radiators, verwarmingstoestellen, fornuizen of andere apparaten, zoals versterkers, die warmte uitstralen.
- Zorg dat er geen objecten of vloeistoffen het apparaat binnendringen. Ze kunnen gevaarlijke spanningspoorten raken of een kortsluiting veroorzaken in de onderdelen waardoor brand of elektrische schok kan ontstaan.
- Plaats het apparaat niet op een onstabiel oppervlak. Het apparaat kan kantelen waardoor lichamelijk letsel of schade aan het apparaat kan ontstaan.
- Installeer het apparaat niet op plaatsen die kunnen worden blootgesteld aan trillingen of schokken.
- Gebruik geen hard of scherp object om het aanraakscherm te bedienen.
- Gebruik het apparaat niet als het fysiek is beschadigd of vervormd. Fysieke schade/vervorming kan het volgende omvatten (maar is niet beperkt tot deze situaties):
 - Het apparaat is gevallen.
 - De voedingskabel of stekker is beschadigd.
 - Er is vloeistof gemorst op het apparaat.
 - Het apparaat werd blootgesteld aan regen of vocht.
 - Er is iets in het apparaat gevallen of er zit iets los in het apparaat.
- Probeer het apparaat niet zelf te repareren. Het openen of verwijderen van deksel kan u blootstellen aan gevaarlijke spanning of andere gevaren. Bel Optoma voordat u het apparaat terugstuurt voor reparatie.
- Trek de stekker van de voedingskabel uit het stopcontact als u het apparaat gedurende langere tijd niet gebruikt.
- Verwijder de batterijen uit de afstandsbediening voordat u deze opbergt. Als er lange tijd batterijen in de afstandsbediening achterblijven, kunnen ze lekken.
- Schakel de voeding uit en trek de stekker uit het stopcontact voordat u het apparaat reinigt.
- Gebruik een zachte, droge doek met een zacht reinigingsmiddel om de behuizing van het scherm te reinigen. Gebruik geen schurende reinigingsmiddelen, was of oplosmiddelen om het apparaat te reinigen.
- Controleer de behuizing van het apparaat op markering met betrekking tot de veiligheid.
- Het apparaat mag alleen worden gerepareerd door bevoegd onderhoudspersoneel.

Auteursrechten

Deze publicatie, met inbegrip van alle foto's, illustraties en software, is beschermd volgende internationale wetten op auteursrechten met alle rechten voorbehouden. Deze handleiding of het materiaal dat hierin is vermeld, mag niet worden gereproduceerd zonder de schriftelijke toestemming van de auteur.

© Auteursrechten 2018

Disclaimer

De informatie in dit document is onderhevig aan wijzigingen zonder kennisgeving. De fabrikant aanvaardt geen verantwoordelijkheden of garanties met betrekking tot de inhoud van dit document en verwerpt specifiek elke impliciete garantie op de verkoopbaarheid of geschiktheid voor een bepaald doel. De fabrikant behoudt zich het recht voor deze publicatie te herzien en de inhoud ervan af en toe te wijzigen zonder de verplichting iemand op de hoogte te brengen van een dergelijke revisie of wijziging.

Erkenning handelsmerken

Kensington is een in de Verenigde Staten gedeponeerd handelsmerk van ACCO Brand Corporation met reeds toegekende registraties en aanvragen die in andere landen in de hele wereld in behandeling zijn.

HDMI, het HDMI-logo en High-Definition Multimedia Interface zijn handelsmerken of gedeponeerde handelsmerken van HDMI Licensing LLC. in de Verenigde Staten en andere landen.

Google, het Google-logo en Google Drive zijn handelsmerken of gedeponeerde handelsmerken van Google LLC.

OneDrive is een handelsmerk en merk van Microsoft Corporation.

Alle andere productnamen die in deze handleiding worden gebruikt, zijn eigendom van hun respectieve eigenaars en zijn erkend.

FCC

Dit apparaat werd getest en voldoet aan de beperkingen voor een digitaal apparaat van Klasse B, in overeenstemming met Deel 15 van de FCC-voorschriften. Deze beperkingen zijn ontwikkeld om een redelijke beveiliging te bieden tegen schadelijke storingen in een residentiële installatie. Deze apparatuur genereert, gebruikt en straalt radiofrequentie-energie uit die, indien niet geïnstalleerd en gebruikt in overeenstemming met de instructies, schadelijke storingen kan veroorzaken aan radiocommunicaties.

Er kan echter geen garantie worden gegeven dat er geen interferentie zal optreden in een specifieke installatie. Als dit apparaat toch schadelijke storingen veroorzaakt aan radio- of televisieontvangst, wat kan vastgesteld worden door het apparaat in en uit te schakelen, moet de gebruiker deze storing proberen te corrigeren door een of meer van de volgende maatregelen te nemen:

- De ontvangende antenne in een andere richting op een andere positie plaatsen.
- Vergroot de afstand tussen de apparatuur en de ontvanger.
- Sluit het apparaat aan op een stopcontact op een ander circuit dan dat waarop de ontvanger is aangesloten.
- Raadpleeg de leverancier of een ervaren radio/tv-technicus voor hulp.

Opmerking: Afgeschermdde kabels

Alle aansluitingen op andere computerapparaten moeten gebeuren met afgeschermdde kabels zodat de FCC-voorschriften steeds worden nageleefd.

Let op

Wijzigingen of modificaties die niet nadrukkelijk door de fabrikant zijn goedgekeurd, kunnen de bevoegdheid van de gebruiker om deze product te bedienen, die door de Federale communicatiecommissie is toegekend, ongeldig verklaren.

Bedieningsomstandigheden

Dit apparaat voldoet aan deel 15 van de FCC-regels. De werking is onderhevig aan de volgende omstandigheden:

1. Dit apparaat mag geen schadelijke storing veroorzaken en
2. Dit apparaat moet elke ontvangen storing aanvaarden, met inbegrip van storing die ongewenste werking kan veroorzaken.

Opmerking: Canadese gebruikers

Dit digitale apparaat van Klasse B voldoet aan de Canadese ICES-003.

Remarque à l'intention des utilisateurs canadiens

Cet appareil numérique de la classe B est conforme à la norme NMB-003 du Canada.

Verklaring van conformiteit voor EU-landen

- EMC-richtlijnen 2014/30/EC (inclusief wijzigingen)
- Laagspanningsrichtlijnen 2014/35/EC
- R & TTE-richtlijn 1999/5/EG (als product RF-functie heeft)

WEEE



Instructies met betrekking tot afvalverwijdering

Gooi dit elektronische apparaat niet bij het huishoudelijke vuil wanneer u het niet langer gebruikt. Recycle het product om de pollutie te minimaliseren en de maximale bescherming van het wereldmilieu te garanderen.

INLEIDING

Inhoud verpakking

Pak alles nauwkeurig uit en controleer of alle items die onder de standaardaccessoires zijn vermeld, aanwezig zijn. Sommige items onder de optionele accessoires zijn mogelijk niet beschikbaar afhankelijk van het model, de specificatie en uw aankoopregio. Controleer uw plaats van aankoop. Sommige accessoires kunnen verschillen, afhankelijk van de regio.

De garantiekaart wordt alleen geleverd in enkele specifieke regio's. Raadpleeg uw dealer voor gedetailleerde informatie.

Standaard accessoires

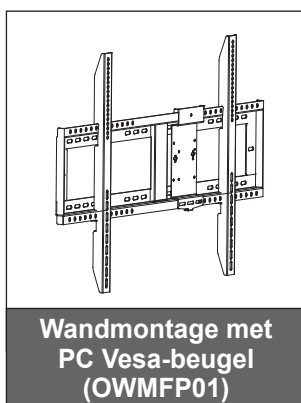
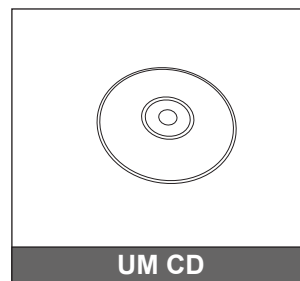
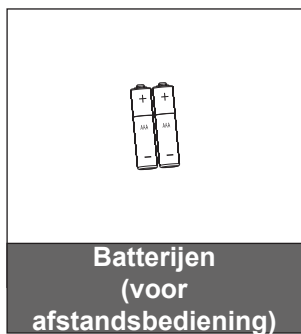
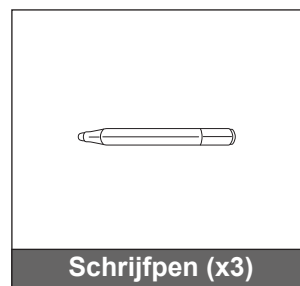
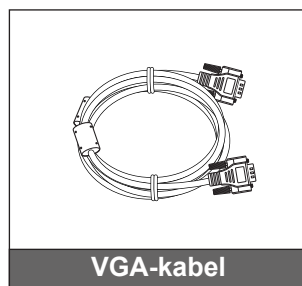
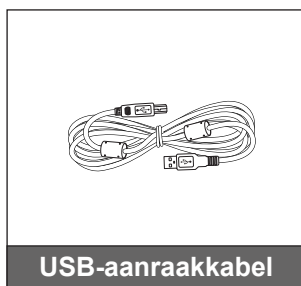
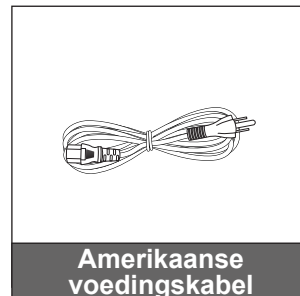
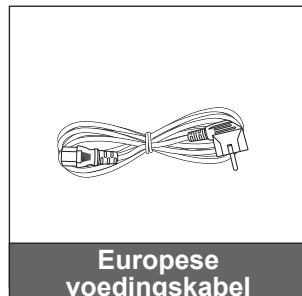
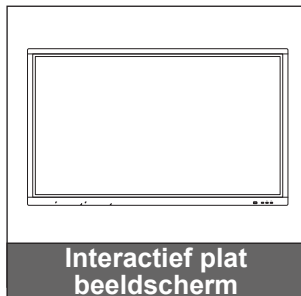

Optionele accessoires

- ST01 (standaard)
- OMPC-i5 (sleuf in PC, intel i5 CPU, 8G RAM, 128G SSD)
- OMPC-i7 (sleuf in PC, intel i7 CPU, 8G RAM, 256G SSD)

Opmerking: Ga naar www.optoma.com voor de Europese garantie-informatie.

INLEIDING

Productoverzicht

Vooraanzicht

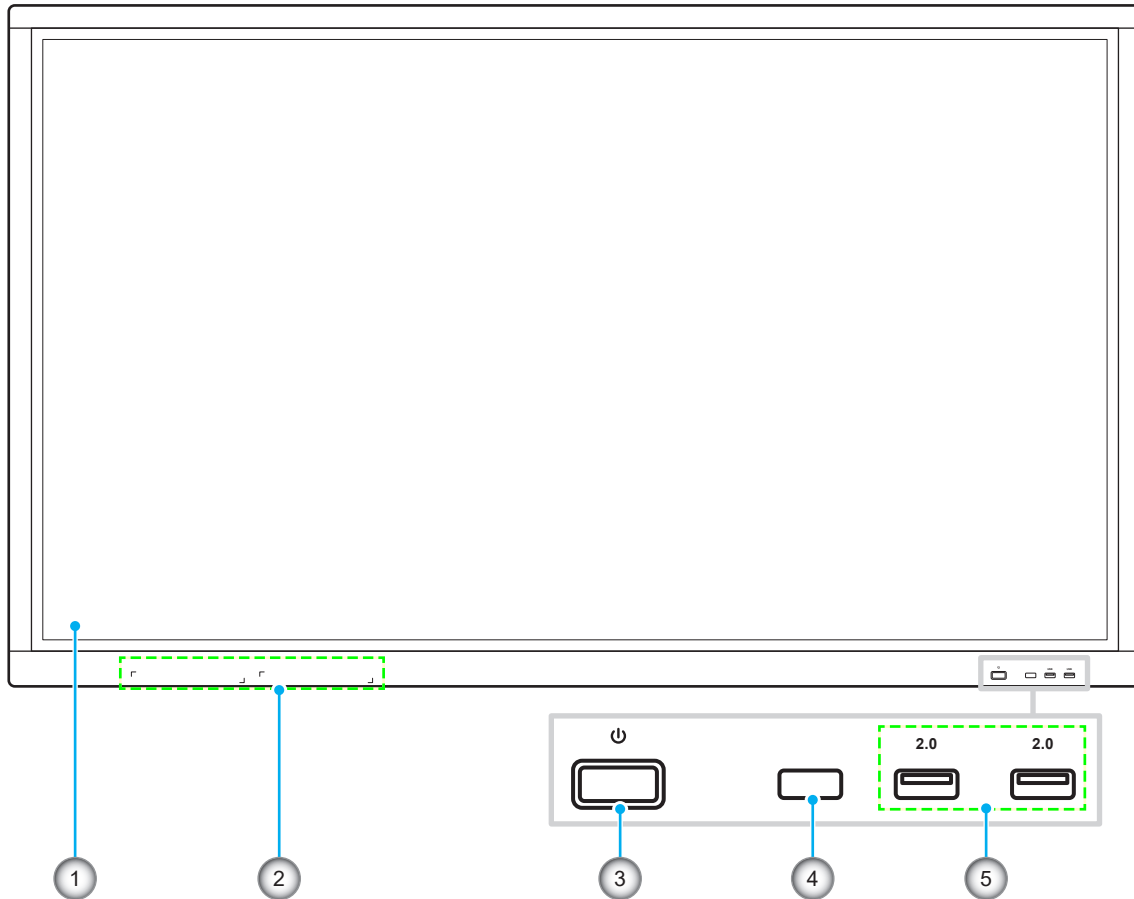

Nr.	Item
1.	Aanraakscherm
2.	Plaatsingen schrijfpennen (x2)
3.	Voedingsknop met LED-indicator

Nr.	Item
4.	IR-ontvanger
5.	USB 2.0-poorten (x2)

Opmerking: De voorste USB 2.0-poorten zijn USB-poorten voor complete kanalen. USB-poorten kunnen onafhankelijk van de gekozen invoerbron worden gebruikt.

INLEIDING

Achteraanzicht

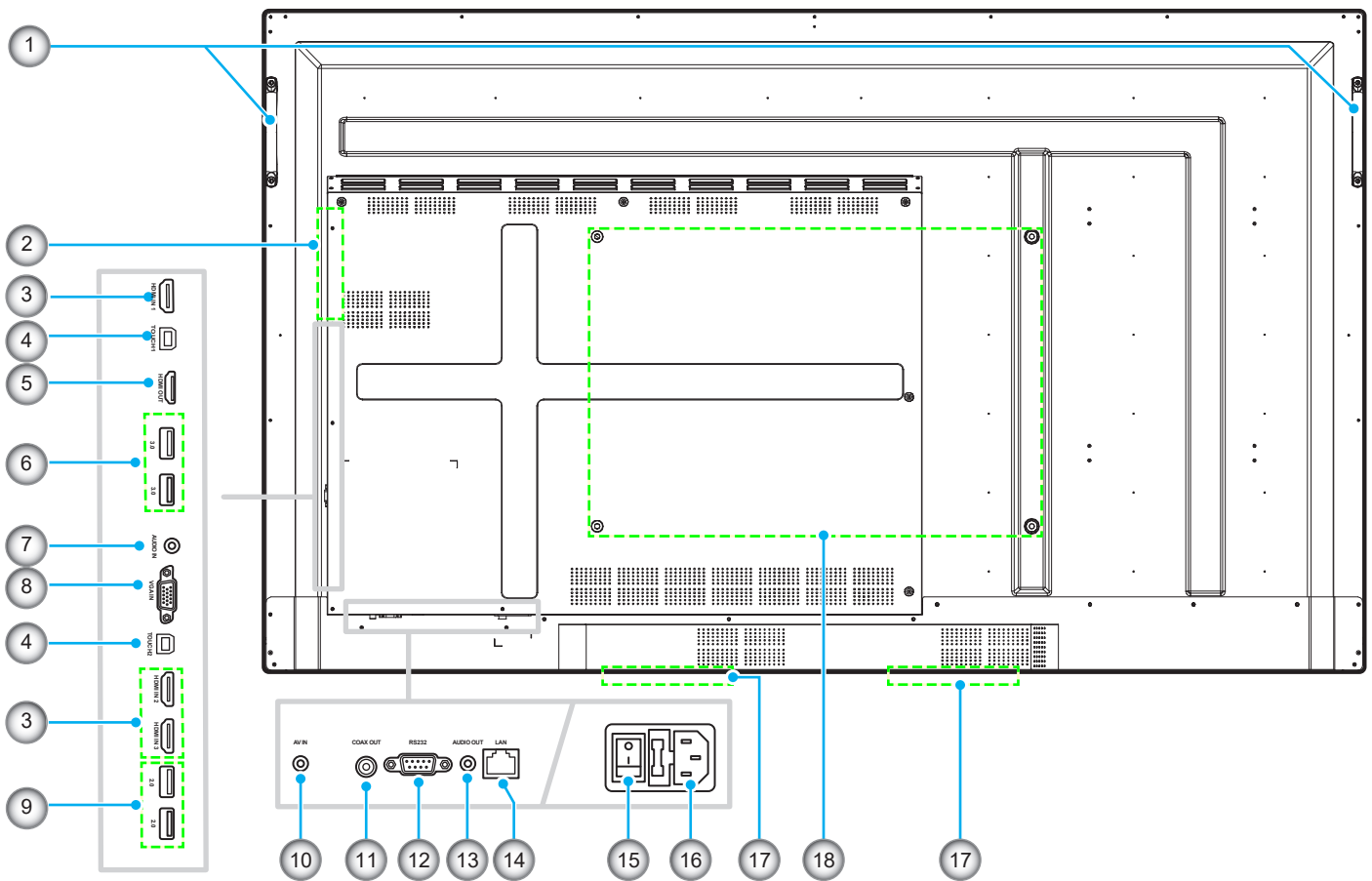

Nr.	Item
1.	Handgrepen (x2)
2.	OPS-sleuf
3.	HDMI 2.0-poorten (x3)
4.	Touch USB-poort (x2)
5.	HDMI-uitgang
6.	USB 3.0-poorten (x2)
7.	Audio-ingangstekker
8.	VGA-poort
9.	USB 2.0-poorten (x2)

Nr.	Item
10.	Composiet videostekker
11.	Coaxiale uitgangstekker
12.	RS232-poort
13.	Audio-uitgangstekker
14.	LAN-poort
15.	Stroomschakelaar
16.	AC in jacket
17.	Luidsprekers van 12W (x2)
18.	Montagegaten voor wandmontage

INLEIDING

Afstandsbediening

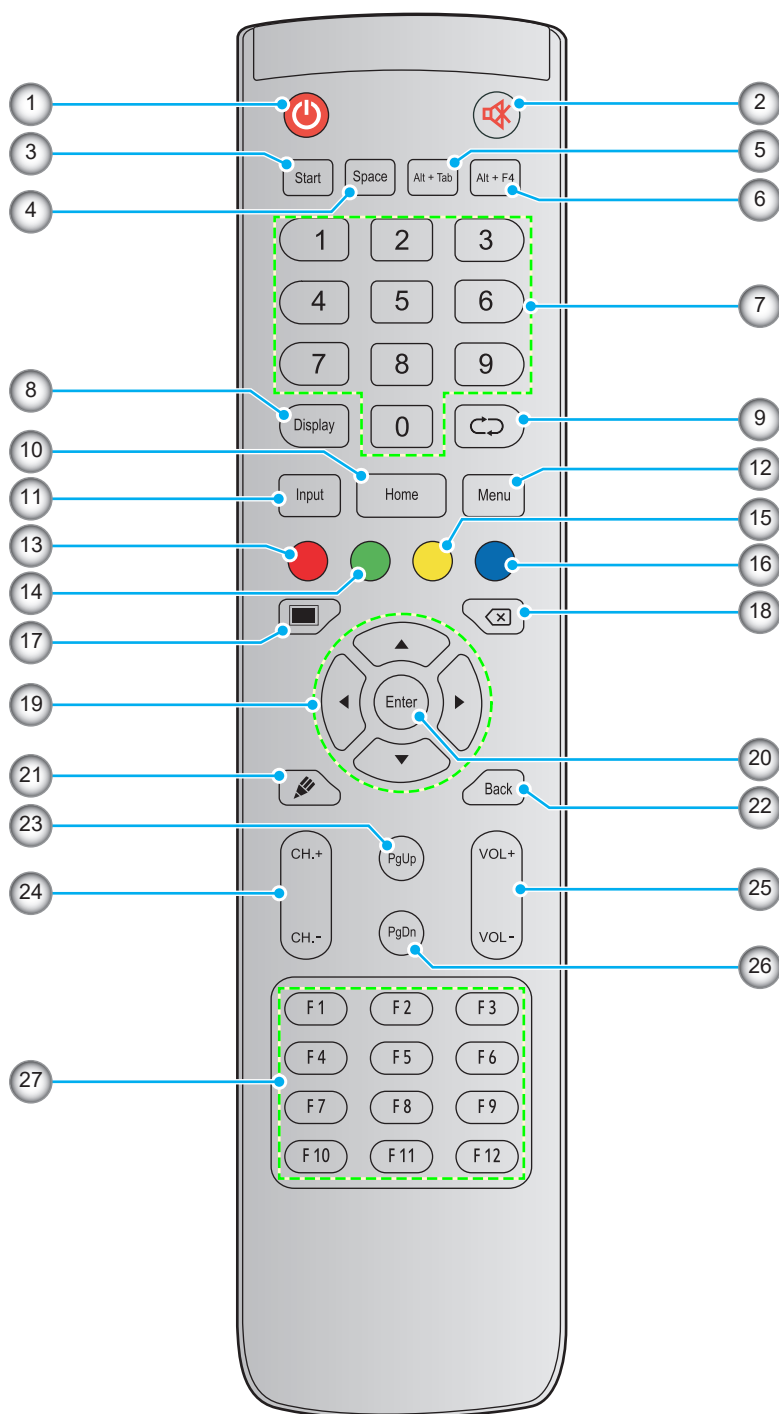

Nr.	Knop	Beschrijving
1.	Voeding (🔌)	Het apparaat in-/uitschakelen.
2.	Dempen (🔇)	Het geluid tijdelijk uitschakelen.
3.	Start	Voer dezelfde functie uit als de Windows -toets op een computertoetsenbord.
4.	Spatie	Voer dezelfde functie uit als de toets Spatie op een computertoetsenbord.
5.	Alt+Tab	Voer dezelfde functie uit als de toetsen Alt en Tab op een computertoetsenbord. Door op beide toetsen te drukken, kunt u schakelen tussen alle open toepassingen (vensters).

INLEIDING

Nr.	Knop	Beschrijving
6.	Alt+F4	Voer dezelfde functie uit als de toetsen Alt en F4 op een computertoetsenbord. Door op beide toetsen te drukken, kunt u het huidige venster sluiten.
7.	Numerieke toetsen	Numerieke invoertoetsen
8.	Weergave	De huidige invoerbron en informatie tonen.
9.	Herhalen (↻)	Geen functie.
10.	Home (Startpagina)	Terugkeren naar het startscherm.
11.	Invoer	Selecteer de ingangsbron.
12.	Menu	Het OSD-menu weergeven of verbergen.
13.	Rood (●)	De knop Voeding (op het apparaat) en aanraakfuncties vergrendelen of ontgrendelen.
14.	Groen (●)	De functie van de knop Voeding (op het apparaat) vergrendelen of ontgrendelen.
15.	Geel (●)	De aanraakfunctie vergrendelen of ontgrendelen.
16.	Blauw (●)	Het scherm bevroeren.
17.	Blanco (■)	Het scherm leeg maken.
18.	Backspace (⌫)	Voer dezelfde functie uit als de toets Backspace op een computertoetsenbord.
19.	Navigatietoetsen (▲▼◀▶)	Een item of optie selecteren.
20.	Enter	De selectie bevestigen.
21.	Opmerking (📌)	Start de app Opmerking .
22.	Terug	Terugkeren naar het vorige scherm.
23.	PgUp	Voer dezelfde functie uit als de toets PgUp op een computertoetsenbord.
24.	Kanaaltoetsen	Geen functie.
25.	Volumetoetsen	Pas het volumeniveau aan.
26.	PgDn	Voer dezelfde functie uit als de toets PgDn op een computertoetsenbord.
27.	Functietoetsen (F1 ~ F12)	Voer dezelfde functie uit als de functietoetsen F1 ~ F12 op een computertoetsenbord.

Opmerking: Als de PC-module niet is geïnstalleerd in de OPS-sleuf, hebben alle computergelateerde toetsen geen functie.

SETUP EN INSTALLATIE

Installatie wandmontage

Gebruik alleen de meegeleverde wandmontageset. Het omvat de volgende items:

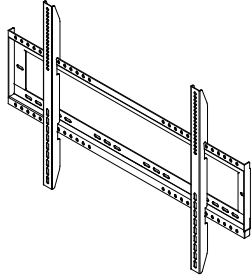

Dubbele montagebeugels en wandmontage



Schroef **A** (x4)



Schroef **B** (x8)



Schroef **C** (x2)



Anker (x8)



Sluitring (x8)

Specificaties wandmontage

Modelnaam	VESA-raster	Schroeftype & -lengte
65 inch	600 x 400 mm	M8*25L
75 inch	800 x 400 mm	M8*25L
86 inch	800 x 600 mm	M8*25L

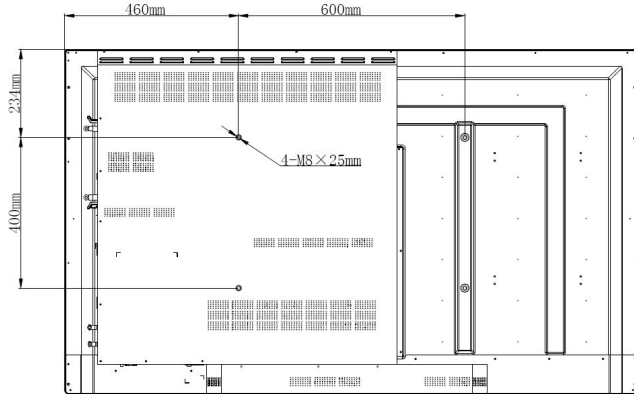

65 inch

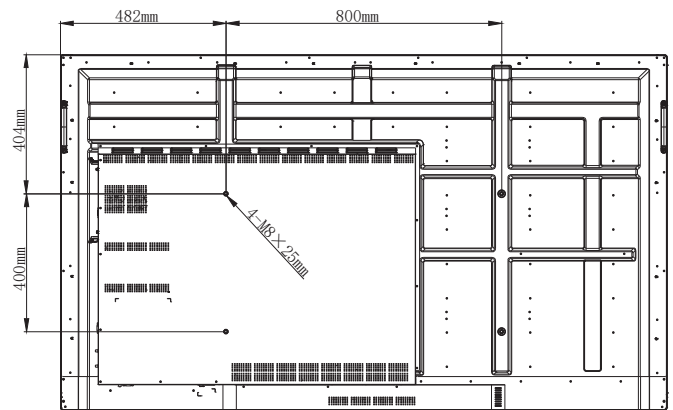

75 inch

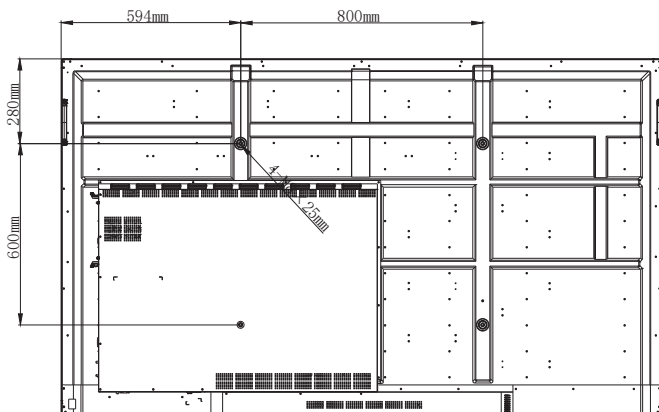

86 inch

SETUP EN INSTALLATIE

Voer de volgende stappen uit om het apparaat aan de wand te monteren:

1. Installeer de dubbele montagebeugels op de achterkant van het apparaat. Maak vervolgens de beugels vast met vier schroeven (A).

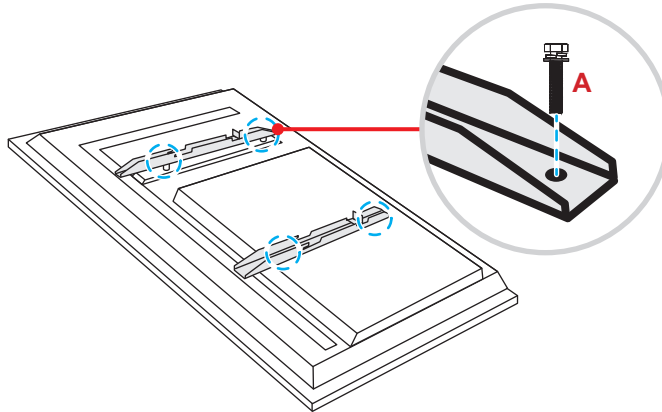

2. Boor acht kleine gaten op de montagelocatie en steek de ankers in de gaten.

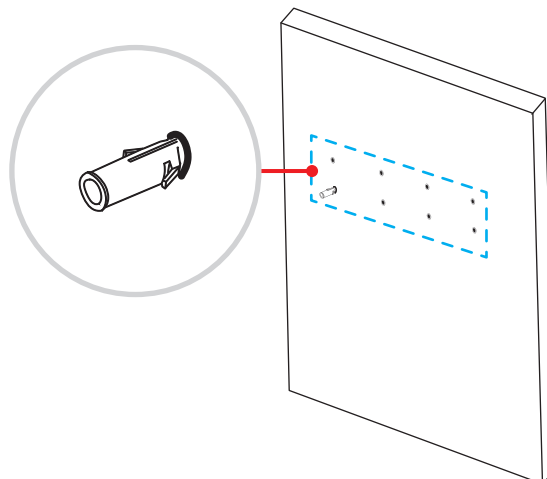

3. Plaats de wandmontage aan de wand. Verzeker de wandmontage met acht schroeven (B) door de sluitringen in de geïnstalleerde ankers aan de wand.

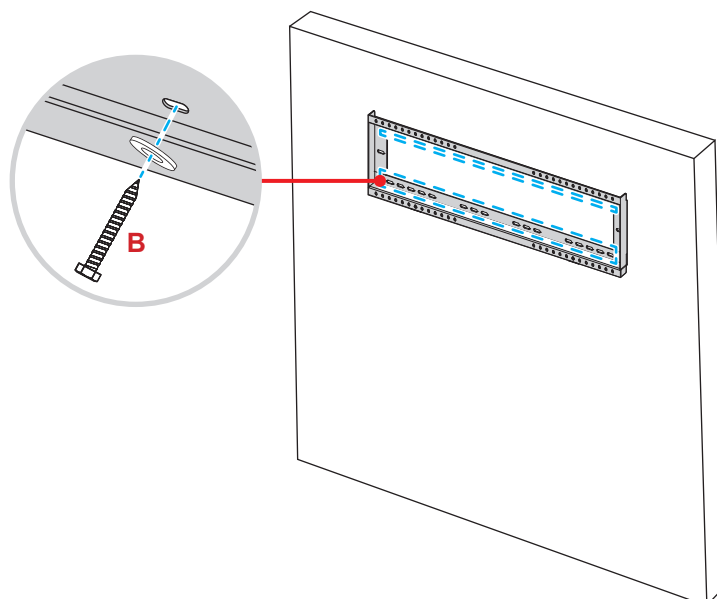

SETUP EN INSTALLATIE

4. Lijn de dubbele montagebeugels uit met een haak ze aan de wandmontage.

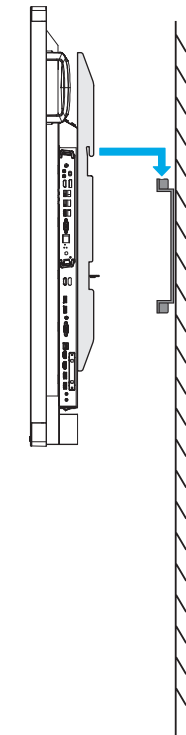

5. Verzekeren de dubbele montagebeugels en de wandmontage met twee schroeven (C).

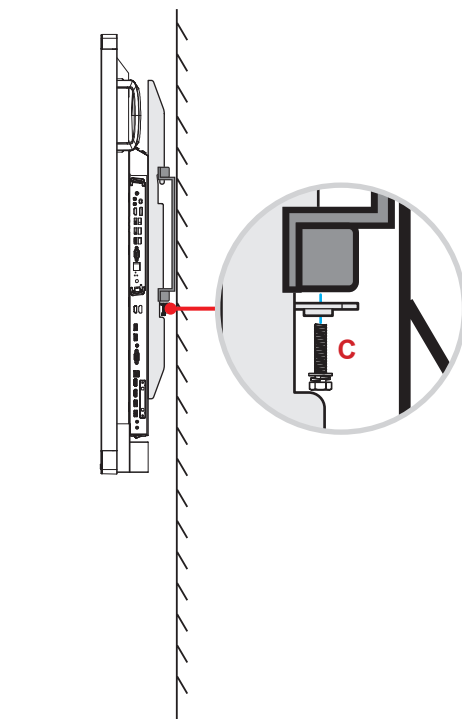

Opmerking:

- *Het maximale draagvermogen van de wandmontageset: 160 kg (352 lbs).*
- *De wandmontage moet worden geïnstalleerd in de betonnen wand om te zorgen voor stevigheid van de installatie.*
- *Schroeven moeten stevig worden vastgemaakt. Om schade aan de montagebeugels, wandmontage of het apparaat te vermijden, moet u de schroeven echter niet te vast draaien.*
- *De installatie mag alleen worden uitgevoerd door gekwalificeerde technici. Onjuiste installatie kan leiden tot vallen of storing van het apparaat.*
- *Wanneer schade wordt veroorzaakt door een onjuiste installatie, wordt de garantie ongeldig.*

SETUP EN INSTALLATIE

Een externe mini-computer installeren

Installeer de mini-PC-beugel op de achterzijde van de wandmontage. Voer vervolgens een van de volgende acties uit om de mini-computer te installeren:

- Installeer de schroeven op de mini-computer. Lijn vervolgens de mini-computer uit met en haak het aan de mini-PC-beugel.
- Lijn de mini-computer uit met en installeer het op de mini-PC-beugel. Maak het vervolgens vast met vier schroeven.

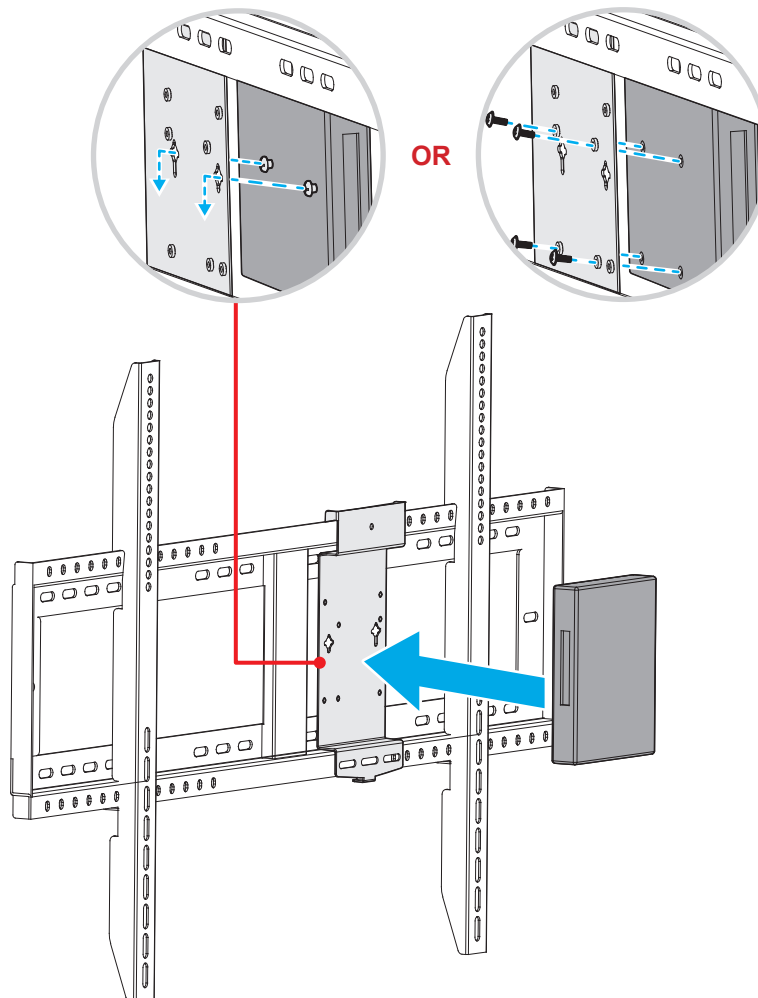

SETUP EN INSTALLATIE

Installatie standaardmontage (optioneel)

De standaardmontageset bevat de volgende items:

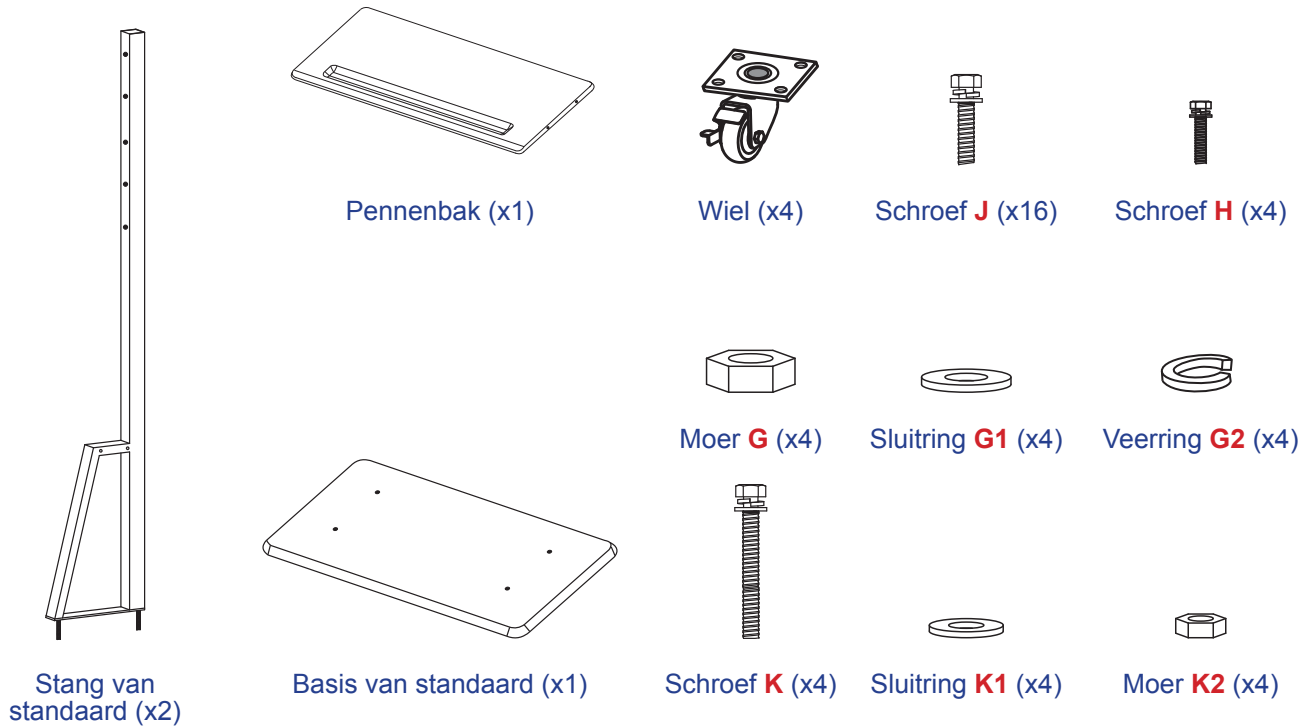

Voer de volgende stappen uit om het apparaat op de standaard te monteren:

1. Installeer de dubbele montagebeugels op de achterkant van het apparaat. Maak vervolgens de beugels vast met vier schroeven (A).

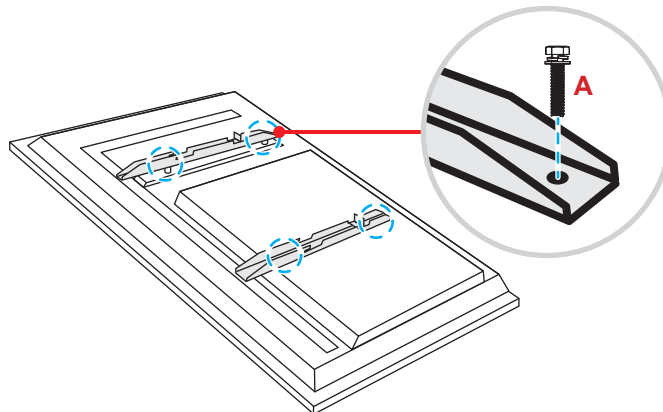

Opmerking: Dubbele montagebeugels, wandmontage en schroeven (A) zijn opgenomen in de wandmontageset. Raadpleeg "Installatie wandmontage" op page 12.

SETUP EN INSTALLATIE

2. Draai de basis van de standaard om zodat u de schroefgaten voor het wiel kunt zien. Installeer vervolgens het wiel op de sleuf en maak het vast met vier schroeven (**J**).
Herhaal dezelfde procedure voor het installeren van de resterende drie wielen.

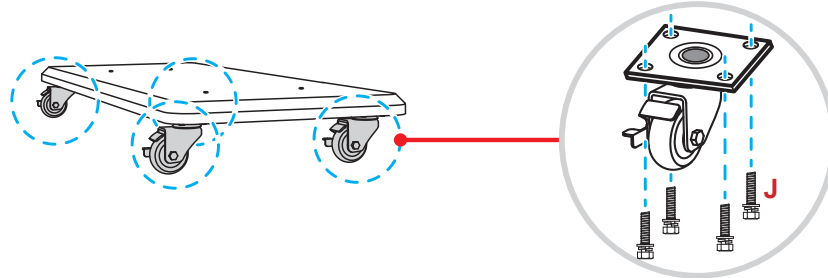

3. Plaats de basis van de standaard op het tafelopervlak. Installeer vervolgens de stang van de standaard op de sleuf en zet beide standoffs vast met twee moeren (**G2** en **G1**).
Herhaal dezelfde procedure voor het installeren van nog een stang van de standaard.

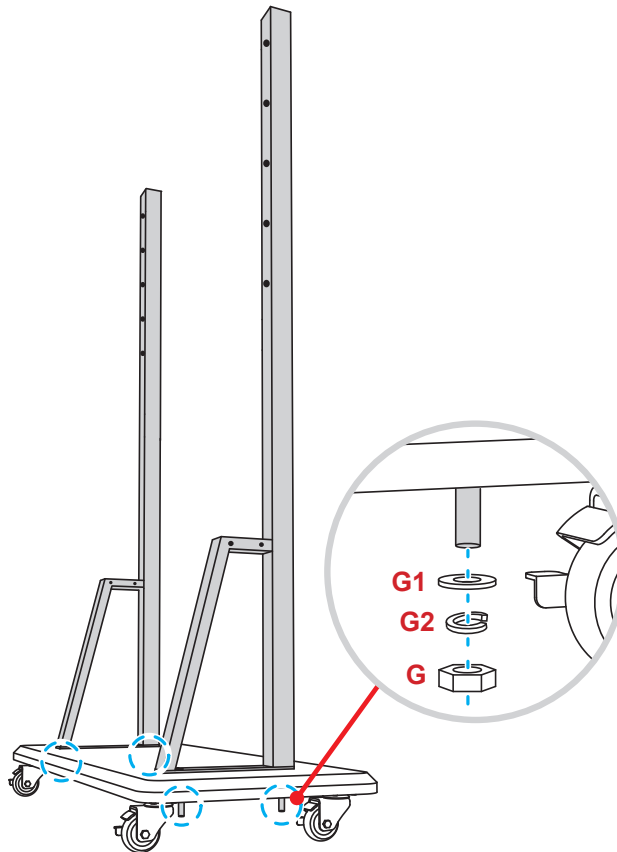

SETUP EN INSTALLATIE

4. Lijn de pennenbak uit met de schroefgaten op het middelste gedeelte van de stangen. Maak vervolgens de pennenbak vast met vier schroeven (**H**).
5. Installeer de wandmontage op het bovenste gedeelte van de stangen. Steek vervolgens de schroeven (**K**) door de schroefgaten vanaf de achterzijde van de stangen.
6. Plaats de sluitringen (**K1**) en de moeren (**K2**) in de schroeven. Maak vervolgens de moeren (**K2**) vast om de wandmontage op de plaats vast te zetten.

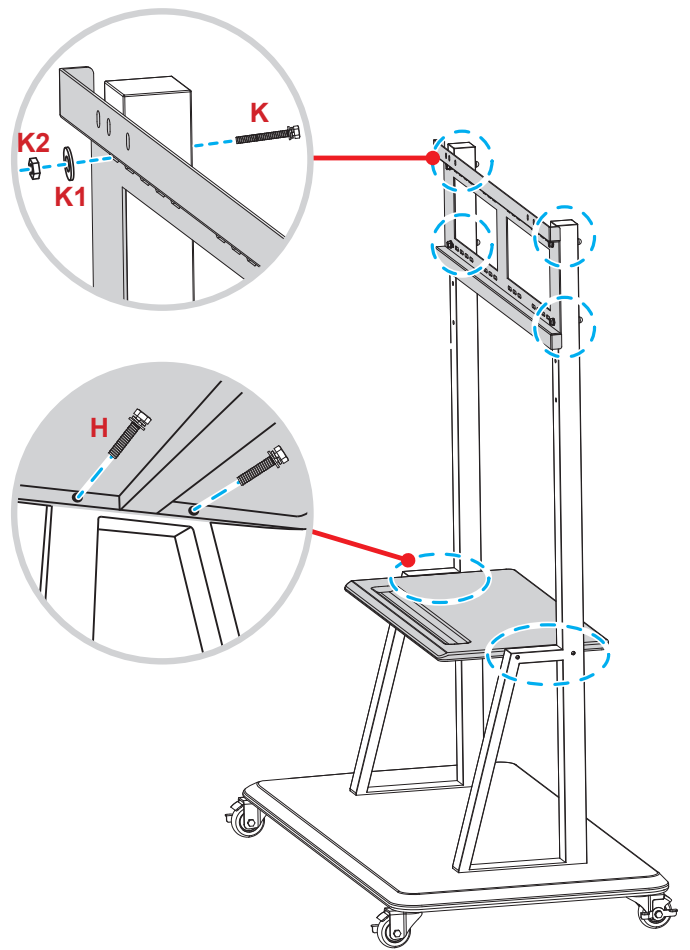

7. Lijn de dubbele montagebeugels uit met en haak ze aan de geïnstalleerde wandmontage op de stangen van de standaard.

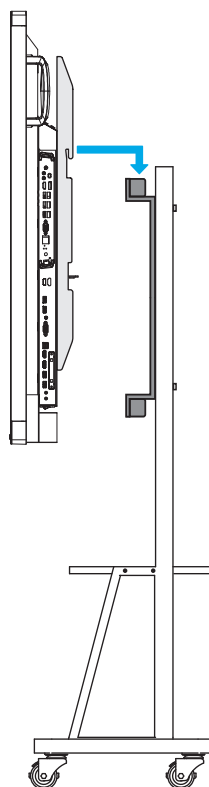

SETUP EN INSTALLATIE

De afstandsbediening gebruiken

De batterijen van de afstandsbediening installeren/vervangen

Voor de afstandsbediening zijn twee AAA-batterijen meegeleverd.

BELANGRIJK! Vervang de batterijen alleen door hetzelfde of een equivalent type batterijen.

1. Verwijder het deksel van het batterijcompartiment.

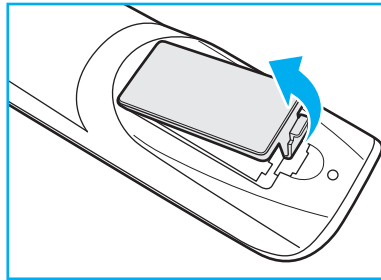

2. Plaats de twee batterijen met de juiste polariteit (+/-) als getoond in het batterijcompartiment.

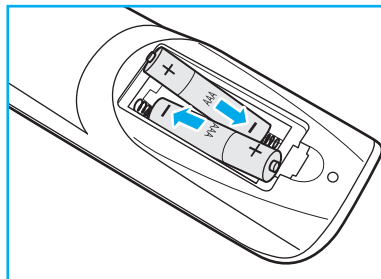

3. Plaats het deksel terug.

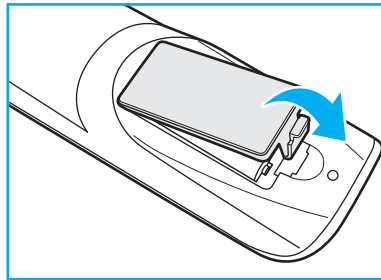

LET OP

Onjuist gebruik van batterijen kan chemische lekkage of een ontploffing veroorzaken. Volg de onderstaande aanwijzingen.

- Gebruik verschillende soorten batterijen niet door elkaar. Verschillende soorten batterijen hebben verschillende kenmerken.
- Gebruik geen oude en nieuwe batterijen door elkaar. Door elkaar gebruiken van oude en nieuwe batterijen kan de levensduur van nieuwe batterijen verkorten of chemische lekkage in oude batterijen veroorzaken.
- Verwijder de batterijen zodra ze leeg zijn. Chemicaliën die uit batterijen lekken en die in contact met de huid komen, kunnen uitslag veroorzaken. Als u lekkende chemicaliën aantreft, moet u dit grondig met een doek opvegen.
- De met dit product geleverde batterijen kunnen als gevolg van de opslagomstandigheden een kortere levensduur hebben.
- Verwijder de batterijen als u de afstandsbediening langere tijd niet zult gebruiken.
- Als u de batterij weggooit, moet u dit overeenkomstig de plaatselijke voorschriften doen.

SETUP EN INSTALLATIE

Bedieningsbereik afstandsbediening

Bij het gebruik van de afstandsbediening moet u ervoor zorgen dat u het richt binnen $\pm 30^\circ$ ten opzichte van de IR-ontvanger op het apparaat. De afstand tussen de afstandsbediening en het IR-sensorvenster mag niet meer dan 8 meter bedragen.

- Zorg dat er geen obstakels tussen de afstandsbediening en het IR-sensorvenster op het apparaat staan die de infraroodstraal kunnen hinderen.
- Zorg dat de IR-zender van de afstandsbediening niet direct wordt blootgesteld aan zonlicht of het licht van TL-lampen.
- Als de afstandsbediening dicht bij TL-lampen van het omvormertype is, zal deze af en toe niet correct werken.
- Als de afstandsbediening en het apparaat zeer dicht bij elkaar staan, kan de werking van de afstandsbediening worden beïnvloed.

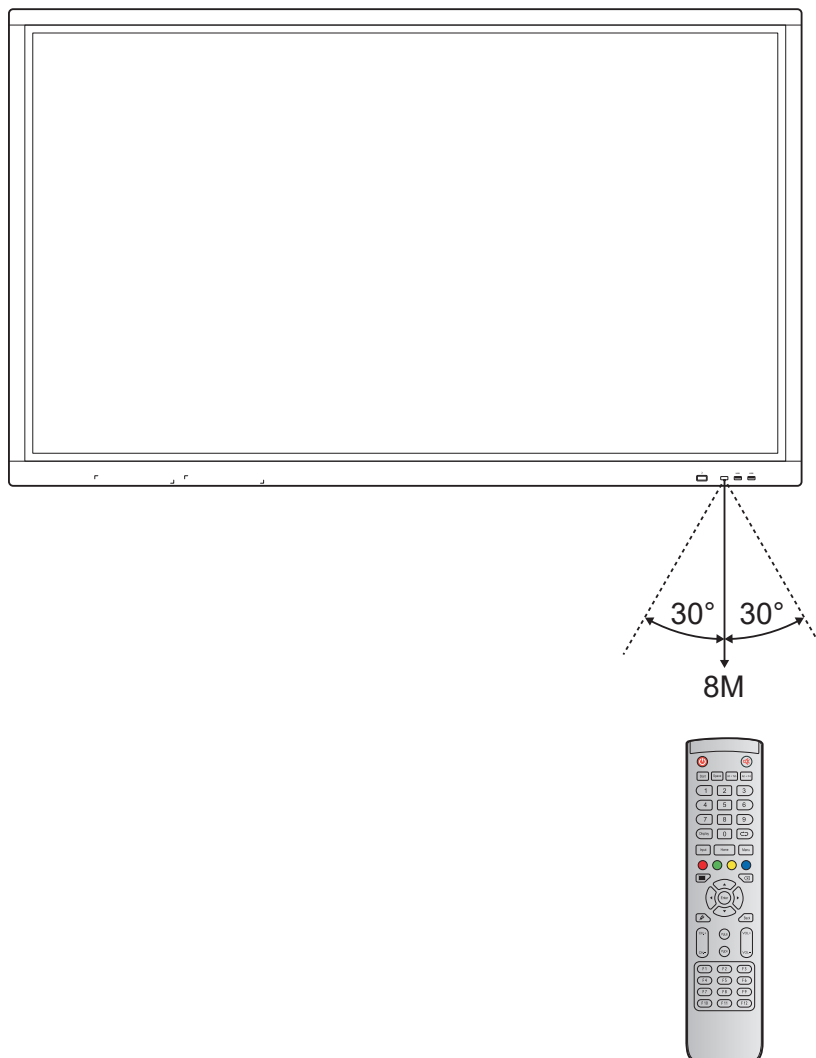

SETUP EN INSTALLATIE

Verbinding maken

Aansluiten op stroom

1. Sluit het ene uiteinde van de voedingskabel aan op de AC-ingang van het apparaat.
2. Sluit het andere uiteinde van de voedingskabel aan op een stopcontact of een voeding.
3. Zet de **Stroomschakelaar** op AAN (I). Het apparaat gaat automatisch naar de modus Stand-by.



Externe apparaten verbinden

BELANGRIJK! Voor het gebruik van de aanraakschermfunctie moet u ervoor zorgen dat u het ene uiteinde van de USB-kabel aansluit op de Touch USB-poort van het apparaat en het andere uiteinde van de kabel op de USB-poort van uw externe apparaat.

HDMI-ingang

- Sluit uw computer aan op het apparaat met gebruik van een HDMI-kabel.

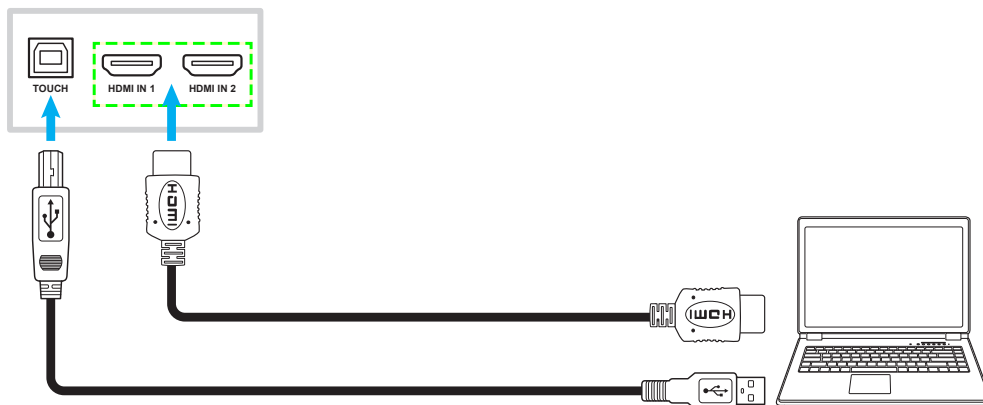

- Sluit uw videobron aan op het apparaat met gebruik van een HDMI-kabel.



SETUP EN INSTALLATIE

VGA-ingang

Sluit uw computer aan op het apparaat met gebruik van een VGA-kabel.

Opmerking: Voor audio-ingang sluit u het ene uiteinde van een audiokabel aan op de audio-ingangstekker van het apparaat en het andere uiteinde van de kabel op de audiostekker van uw computer.

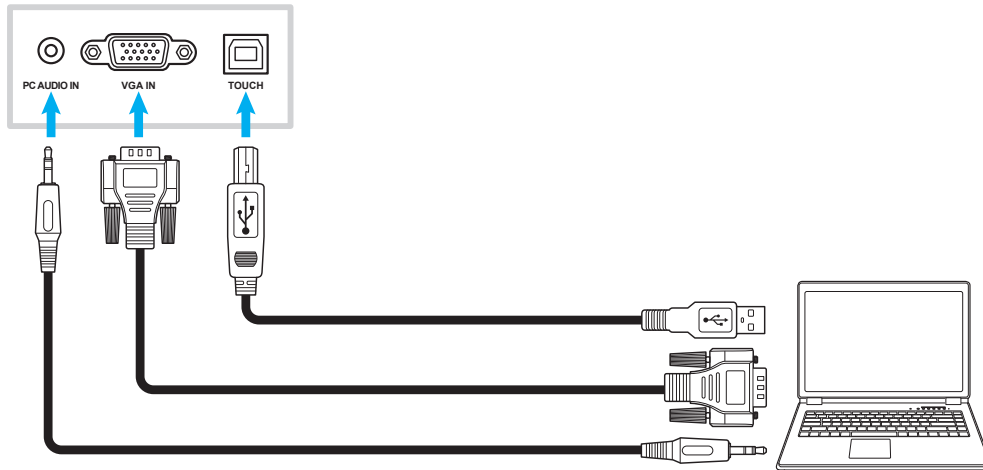

AV-ingang

Sluit uw A/V aan op het apparaat met gebruik van een juiste videokabel.

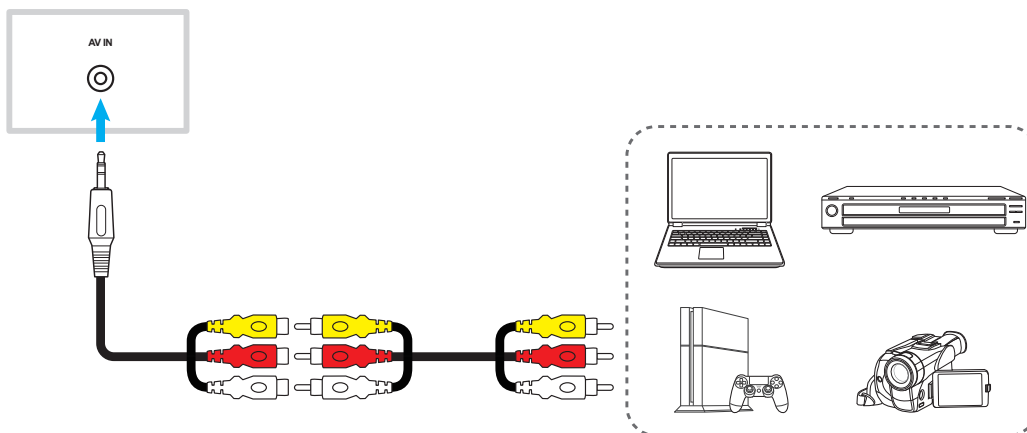

Audio-uitgang

Sluit uw externe luidsprekers aan op het apparaat met gebruik van een audiokabel.



SETUP EN INSTALLATIE

Coaxiale uitgang

Sluit uw audio-apparaat aan op het apparaat met gebruik van een coaxkabel.

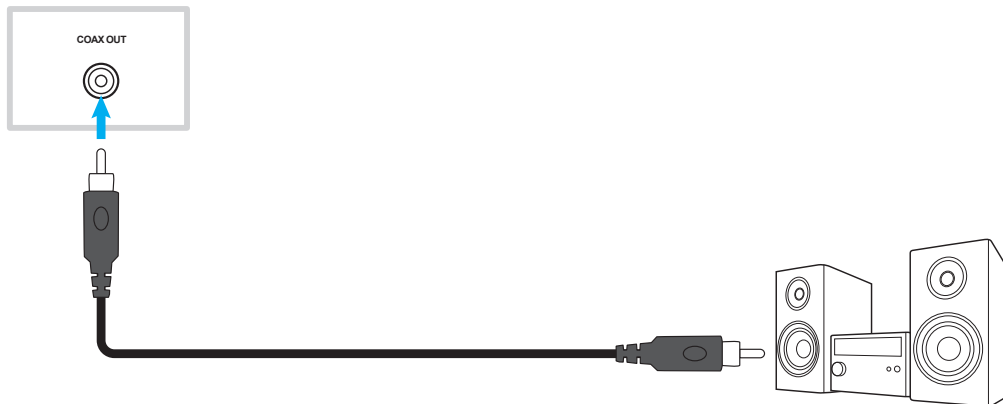

HDMI-uitgang

Sluit uw projector aan op het apparaat met gebruik van een HDMI-kabel.

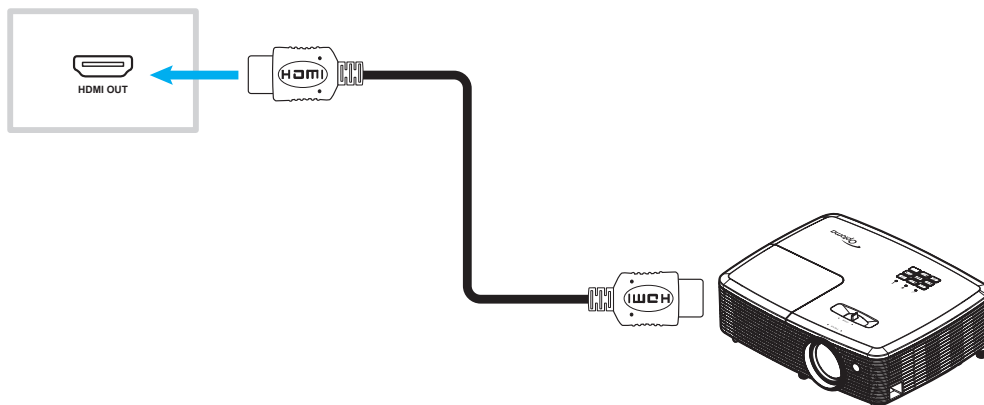

USB-verbinding

Sluit uw USB-randapparaat aan op het apparaat met gebruik van een USB-kabel.

Opmerking: Voor de USB-stick of verbinding via Wi-Fi-dongle, sluit u het gewoon aan op een van de beschikbare USB-poorten.

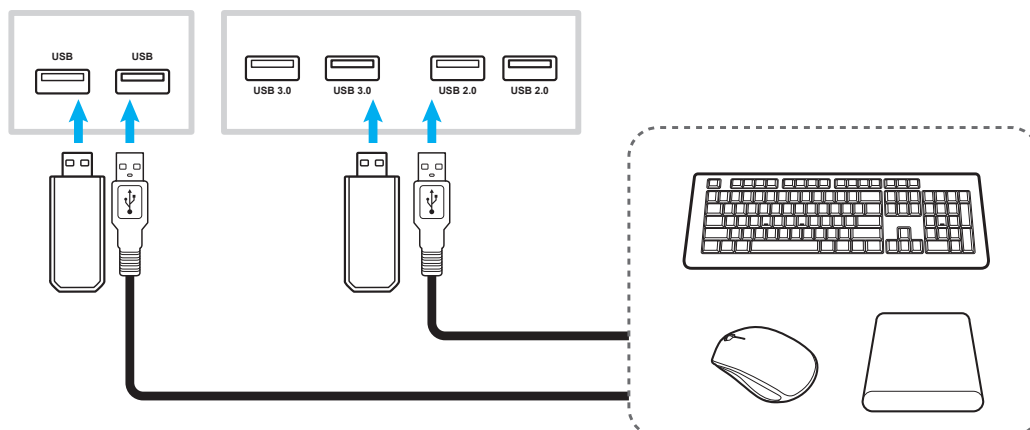

SETUP EN INSTALLATIE

RS232-verbinding

Sluit uw computer aan op het apparaat met gebruik van een RS232-kabel.

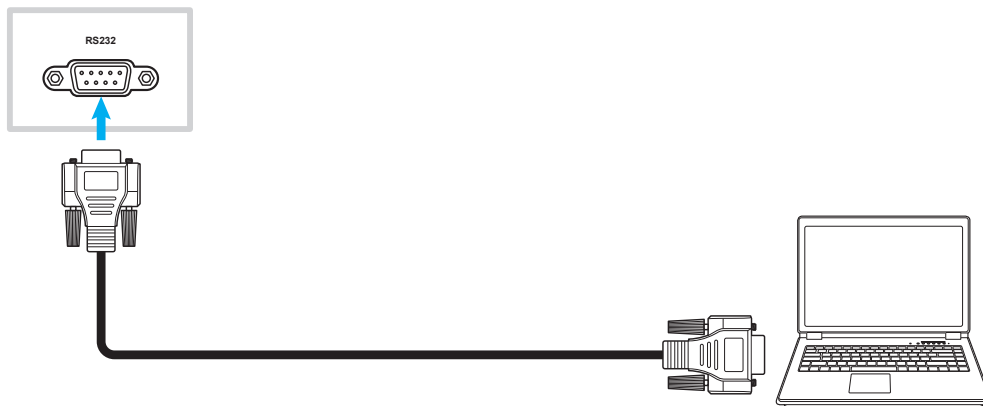

LAN-verbinding

Sluit uw router aan op het apparaat met gebruik van een ethernetkabel.



Wi-Fi-verbinding

Steek de Wi-Fi-dongle in een van de USB-poorten op de achterkant. Het kan het signaal ontvangen in het gebied waar er een Wi-Fi-netwerk.

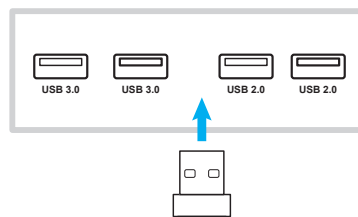

HET APPARAAT GEBRUIKEN

De stroom in-/uitschakelen

Ingeschakeld

Opmerking: Nadat de voedingskabel op de juiste manier is aangesloten, zorgt u ervoor dat de **Voedingsschakelaar op AAN (I) staat**.



Druk op de **Voedingsknop** om het apparaat in te schakelen. Het LED-indicatielampje gaat blauw branden, waarmee wordt aangegeven dat het klaar is voor gebruik.

Opmerking: U kunt ook op de knop  op de afstandsbediening drukken om het apparaat in te schakelen.

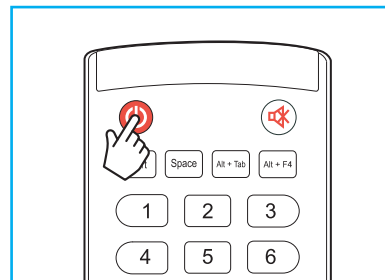
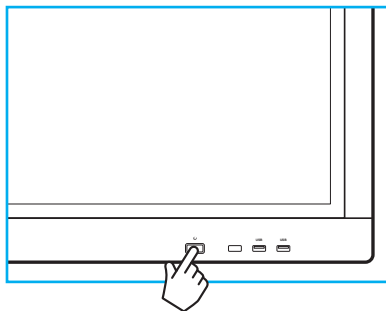

Uitschakelen

Druk 3 seconden op de **Voedingsknop** om het apparaat uit te schakelen. Wanneer het LED-indicatielampje rood gaat branden, geeft dit aan dat het apparaat naar de stand-bymodus is gegaan.

Opmerking:

- U kunt ook op de knop  op de afstandsbediening drukken om het apparaat uit te schakelen.
- Het apparaat verbruikt nog steeds stroom wanneer het in de stand-bymodus staat. Het wordt sterk aanbevolen om de voedingskabel uit het stopcontact te halen als het apparaat een langere tijdsperiode niet wordt gebruikt.

HET APPARAAT GEBRUIKEN

Installatiewizard

De installatiewizard wordt weergegeven op het scherm wanneer u het apparaat voor de eerste keer inschakelt.

Opmerking: *Het apparaat is uitgerust met een aanraakscherm. U kunt eenvoudigweg op het aanraakscherm tikken om uw apparaat te bedienen.*

1. Selecteer de taal voor het OSD-menu.

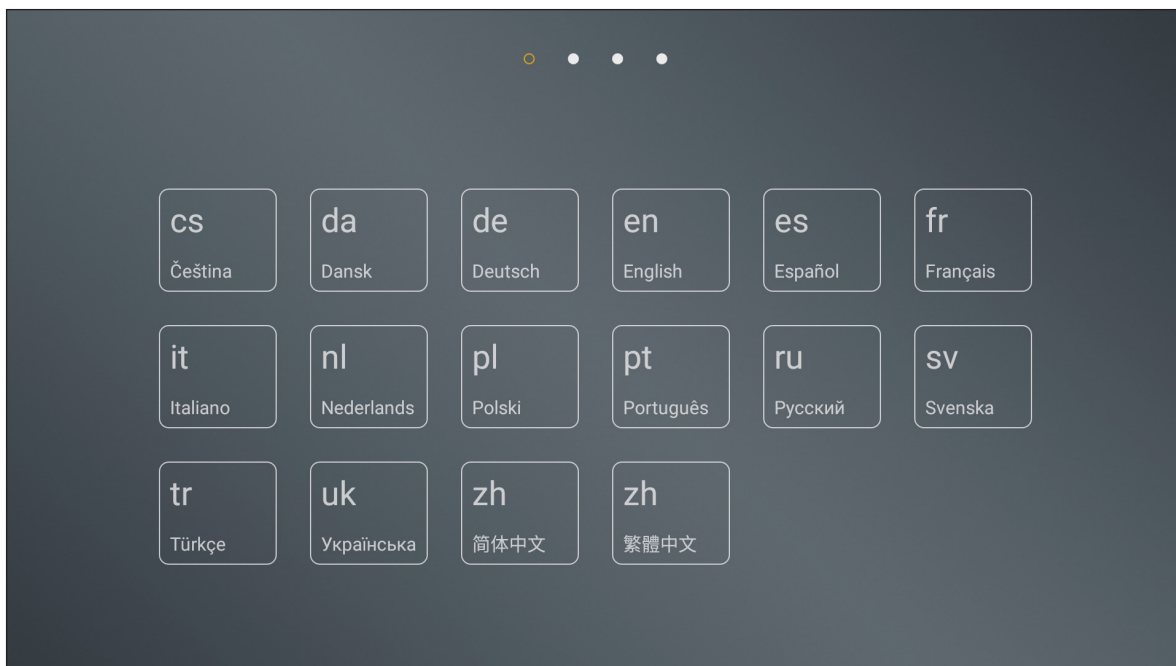

2. Als u uw apparaat wilt verbinden met het internet, selecteert u een van de beschikbare netwerken en tikt u op **VERBINDEN**. Selecteer anders **OVERSLAAN**.

BELANGRIJK!

- *Om verbinding te maken met een draadloos netwerk, moet u ervoor zorgen dat de Wi-Fi-dongle goed in een van de USB-poorten is gestoken.*
- *Als u verbinding maakt met een veilig netwerk, hoeft u alleen bij de eerste keer verbinding maken het wachtwoord in te voeren.*



HET APPARAAT GEBRUIKEN

3. Configureer de datum- en tijdgerelateerde instellingen. Selecteer vervolgens **VOLGENDE** om door te gaan.



4. Lees Optoma-praktijken, inclusief Algemene gebruiksvoorwaarden, Privacybeleid en Cookiebeleid. Tik vervolgens op **AKKOORD** om de installatie te voltooien. Het apparaat is nu klaar voor gebruik.





BEDIENING

Overzicht startscherm

Het startscherm wordt weergegeven bij elke keer dat u het apparaat start.



Om te navigeren op het startscherm kunt u het volgende doen:

- Selecteer een optie: tik eenvoudigweg op het gewenste item.
- De instelling aanpassen: sleep de schuifbalk naar links/rechts of met de klok mee/tegen de klok in.
- De verborgen werkbalk openen: tik op  of  links/rechts op het scherm.

Opmerking:

- *Tenzij anderszins gespecificeerd, omschrijft dit hoofdstuk de bewerkingen van het apparaat met gebruik van het aanraakgebaar.*
- *Als alternatief kunt u de afstandsbediening gebruiken om het apparaat te bedienen.*

BEDIENING

Algemene instelling

Voor het startscherm tikt u op **Input** om het menu **Algemene instelling** te openen. Het menu **Algemene instelling** bestaat uit 2 pagina's.

Om te schakelen naar de tweede pagina, tikt u op ●●● rechtsboven op de hoofdpagina.

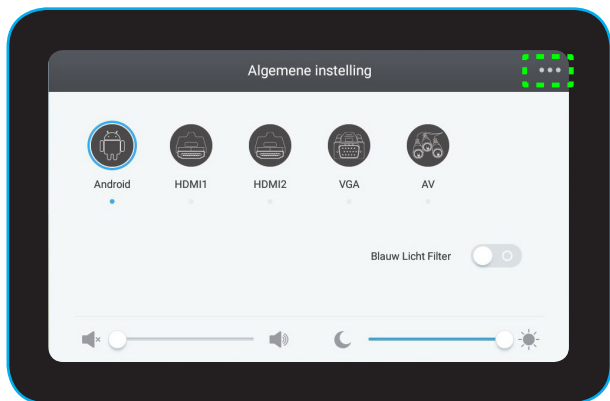

Hoofdpagina

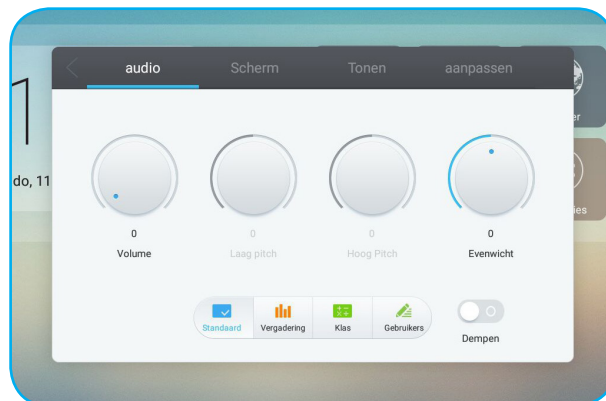

Tweede pagina

Opmerking: U kunt ook het menu **Algemene instelling** openen ongeacht de pagina waarop u zich bevindt. Sleep de onderkant van het scherm gewoon omhoog.

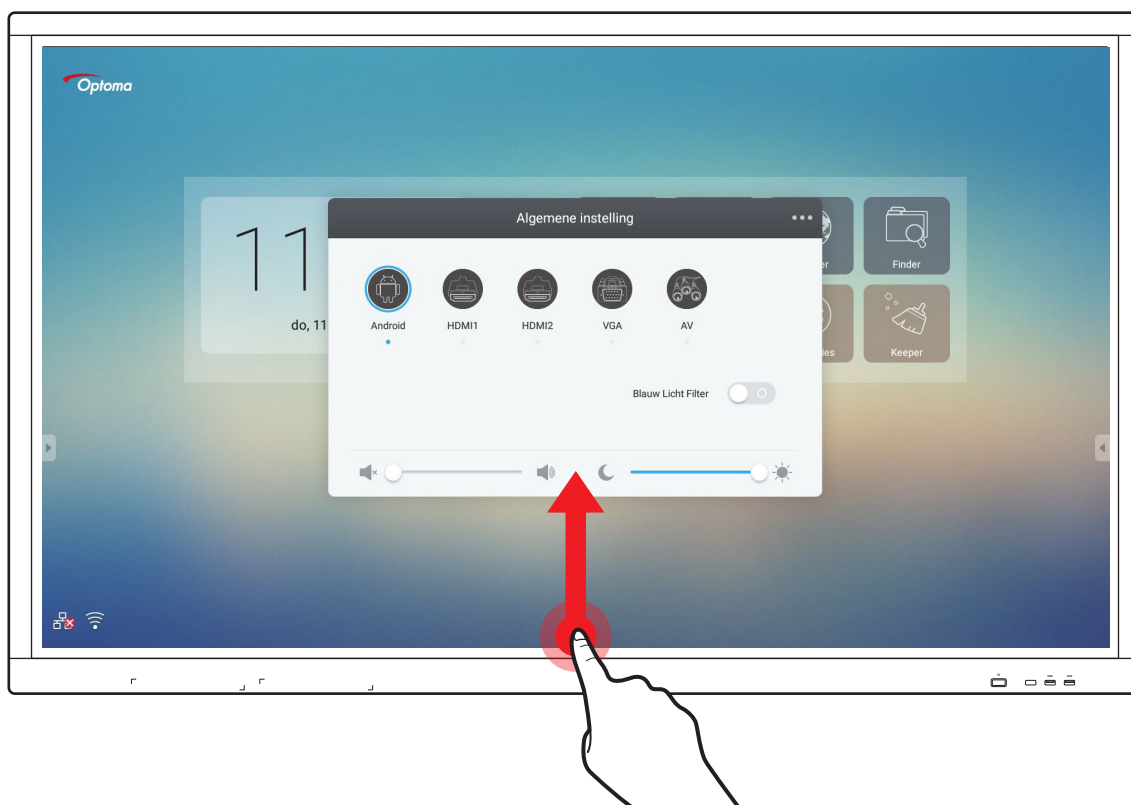

BEDIENING

Een invoerbron selecteren

Op de hoofdpagina **Algemene instelling** wordt de beschikbare invoerbron aangegeven met het pictogram . Voor het wijzigen van de invoerbron, tikt u eenvoudigweg op de gewenste invoerbron.

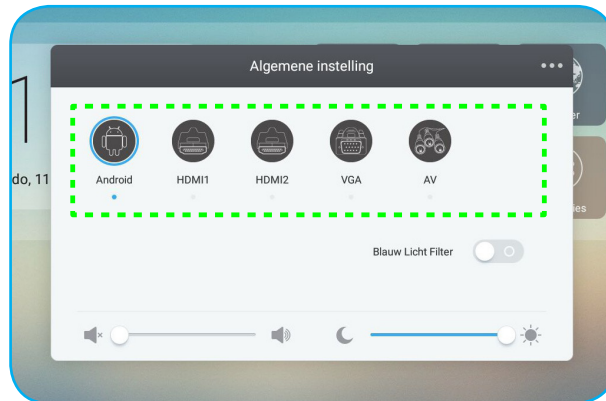

Opmerking:

- Raadpleeg hoofdstuk “Verbinding maken” voor meer informatie over de apparaatverbindingen.
- De optie **PC** is alleen beschikbaar als de PC-module juist is geïnstalleerd in de OPS-sleuf van het apparaat.

De functie Low Blauw Licht Filter activeren

BELANGRIJK! Studies hebben laten zien dat de stralen blauw licht met korte golflengte van de beeldschermen vermoeide ogen en schade aan het netvlies kunnen veroorzaken en in de loop van de tijd hert zicht kunnen beïnvloeden, net zoals de ultravioletstralen oogletsel kunnen veroorzaken. Optoma Low Blue Light is een functie voor bescherming van de ogen die het blauwe licht kan reduceren.

Op de hoofdpagina **Algemene instelling** schuift u de schakelaar **Blauw Licht Filter** naar rechts om de functie in te schakelen.

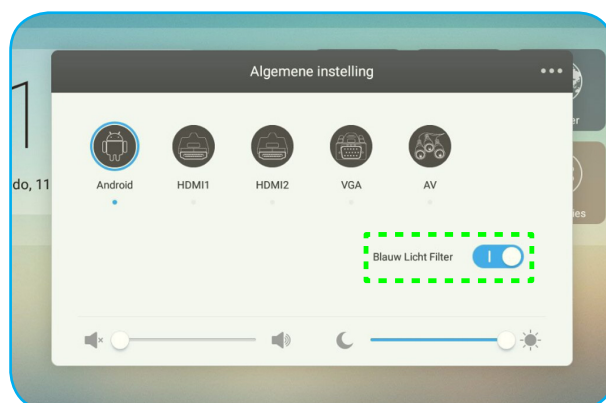

Opmerking: Voor het beschermen van uw ogen tegen langdurig gebruik van het beeldscherm, raden wij u aan om het volgende te doen:

- Laat uw ogen 10 minuten rusten na 2 uur ononderbroken gebruik.
- Rol uw ogen naar boven richting uw wenkbrauwen, en rol uw ogen vervolgens om de paar uur in een grote cirkel.
- Kijk 20 seconden in de verte voor elke 20 minuten van gebruik van het beeldscherm.
- Wanneer uw ogen pijn gaan doen, sluit u uw ogen een minuut.

BEDIENING

Het volumeniveau aanpassen

Op de hoofdpagina **Algemene instelling** sleept u de schuifbalk naar rechts/links om het volume aan te passen.

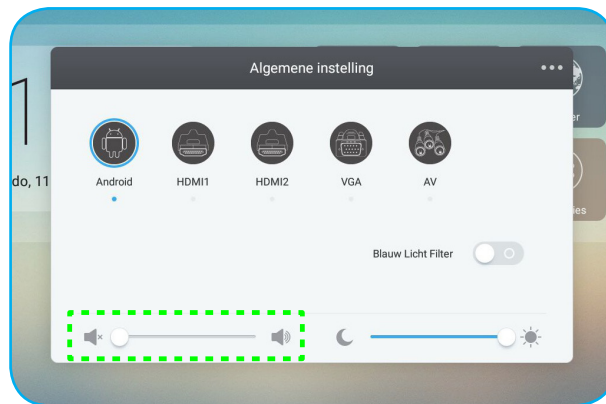

Het achtergrondverlichtingsniveau aanpassen

Op de hoofdpagina **Algemene instelling** sleept u de schuifbalk naar rechts/links om de achtergrondverlichting aan te passen.

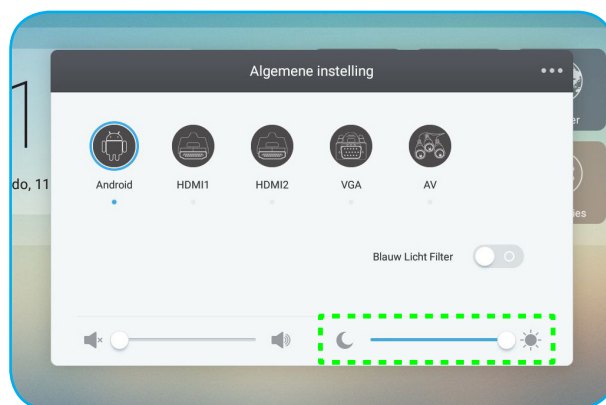

BEDIENING

De Audio-instellingen configureren

Op de tweede pagina **Algemene instelling** selecteert u **Audio** om de audio-instellingen te configureren. Voer vervolgens de volgende stappen uit:

- Selecteer de gewenste geluidsmodus uit een van de beschikbare opties: Standaard, Vergadering, Klas of Gebruikers.

Opmerking: Als de instelling voor geluidsmodus is ingesteld op **Gebruikers**, kunt u de audio-instellingen aanpassen door het naar gewenst aanpassen van het volume, lage tonen, hoge tonen of balans.

- Schuif de schakelaar **Dempen** vervolgens naar rechts om de dempfunctie in te schakelen.

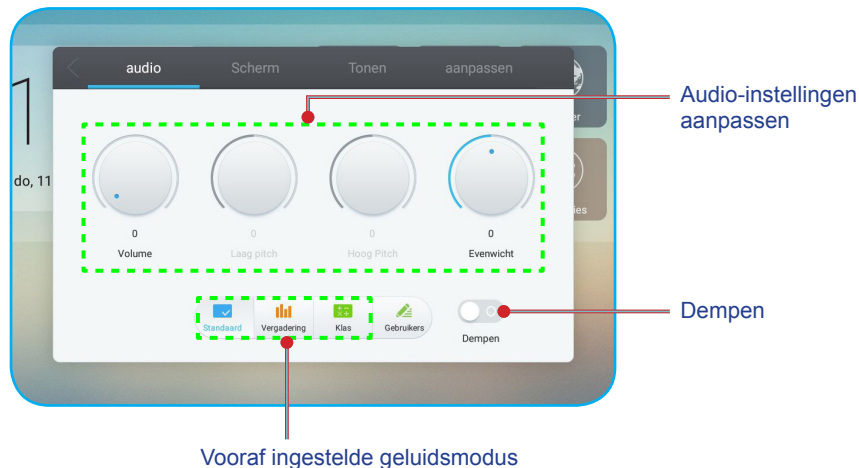

De Scherminstellingen configureren

Op de tweede pagina **Algemene instelling** selecteert u **Scher** om de scherminstellingen te configureren. Voer vervolgens de volgende stappen uit:

- Selecteer de gewenste beeldverhouding uit een van de beschikbare opties: 4:3, 16:9 of PTP.
- Schuif de schakelaar **Pixelverschuiving** vervolgens naar rechts om de pixelverschuivingsfunctie in te schakelen.

Opmerking: Wanneer de functie is ingeschakeld, helpt het bij het voorkomen van inbranden van nabebelden.

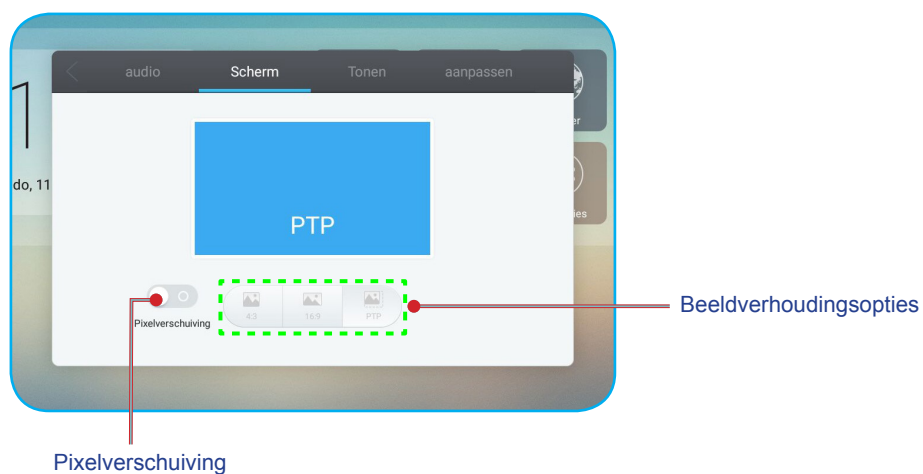

BEDIENING

De Weergave-instellingen configureren

Op de tweede pagina **Algemene instelling** selecteert u **Tonen** om de weergave-instellingen te configureren. Voer vervolgens de volgende stappen uit:

- Selecteer de gewenste weergavemodus uit een van de beschikbare opties: Standaard, Helder, Zacht of Gebruikers.
Opmerking: Als de instelling voor weergavemodus is ingesteld op **Gebruikers**, kunt u de weergave-instellingen aanpassen door het naar uw voorkeur aanpassen van de helderheid, het contrast, de tint (alleen beschikbaar voor AV-ingang) of scherpte (alleen beschikbaar voor AV-ingang).
- Selecteer de gewenste kleurtemperatuur uit een van de beschikbare opties: Standaard, Koud of Warm.

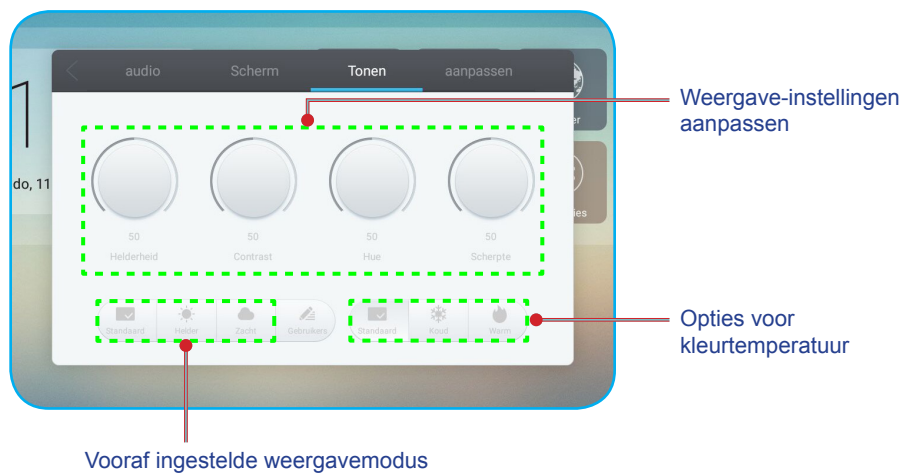

De aanpassingsinstellingen configureren (alleen voor VGA-ingang)

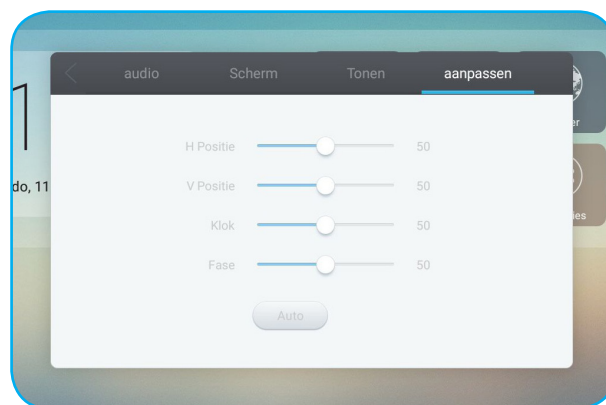

Op de tweede pagina **Algemene instelling** selecteert u **Aanpassen** om de scherminstellingen voor de VGA-invoerbron configureren. Voer vervolgens de volgende stappen uit:

- Selecteer **H Positie** of **V Positie** voor het aanpassen van de horizontale positie en de verticale positie van het beeld.
- Selecteer **Klok** voor het aanpassen van het verticale geluid van het beeld.
- Selecteer **Fase** voor het aanpassen van het horizontale geluid van het beeld.
- Selecteer **Auto** voor het automatisch aanpassen van het beeld naar de geoptimaliseerde positie, klok en fase.





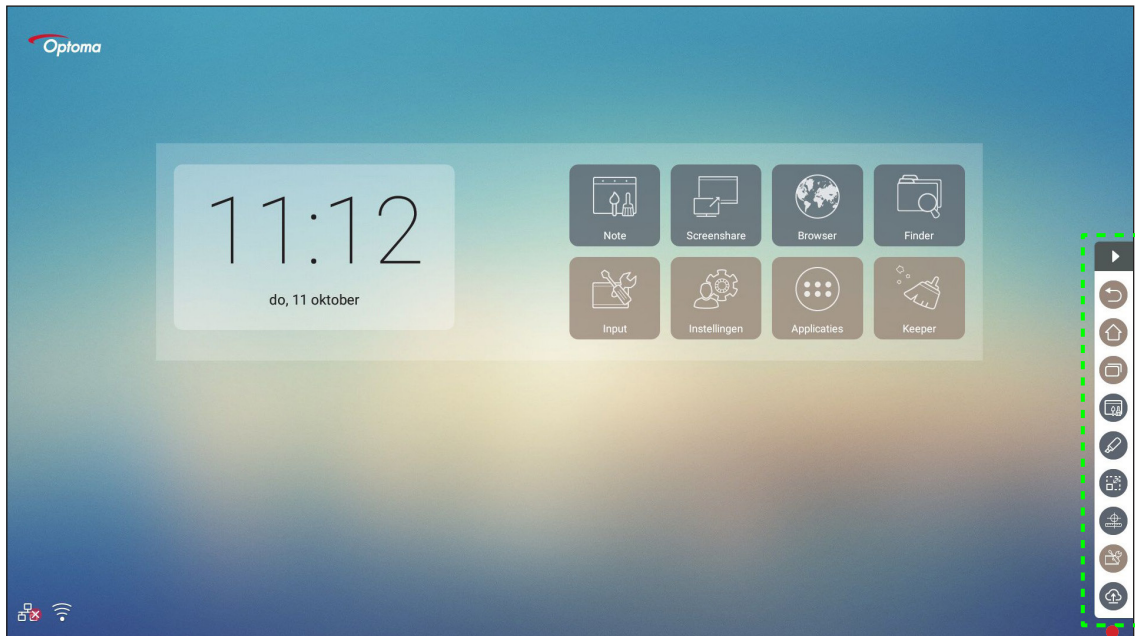

BEDIENING

Werkbalk zijkant

Tik op  of  om de werkbalk zijkant te openen. U kunt het paneel slepen om de positie ervan op het scherm te wijzigen.





Werkbalk zijkant

- Tik op  om de werkbalk te verbergen.
- Tik op  om terug te keren naar het vorige scherm.
- Tik op  om terug te keren naar het startscherm.
- Voor toegang tot het menu **Algemene instelling** tikt u op .

De recente taken weergeven

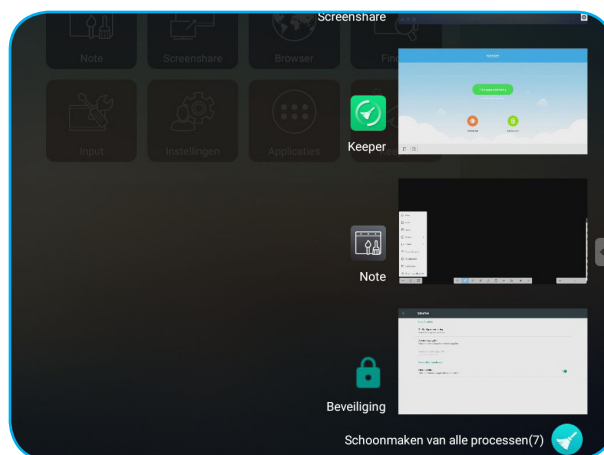
Tik op  om al uw recentelijk gebruikte apps weer te geven.



- Tik op de app die u wilt starten.
- Veeg naar links of rechts om de app te verwijderen uit de lijst.
- Tik op  om de lijst te wissen.





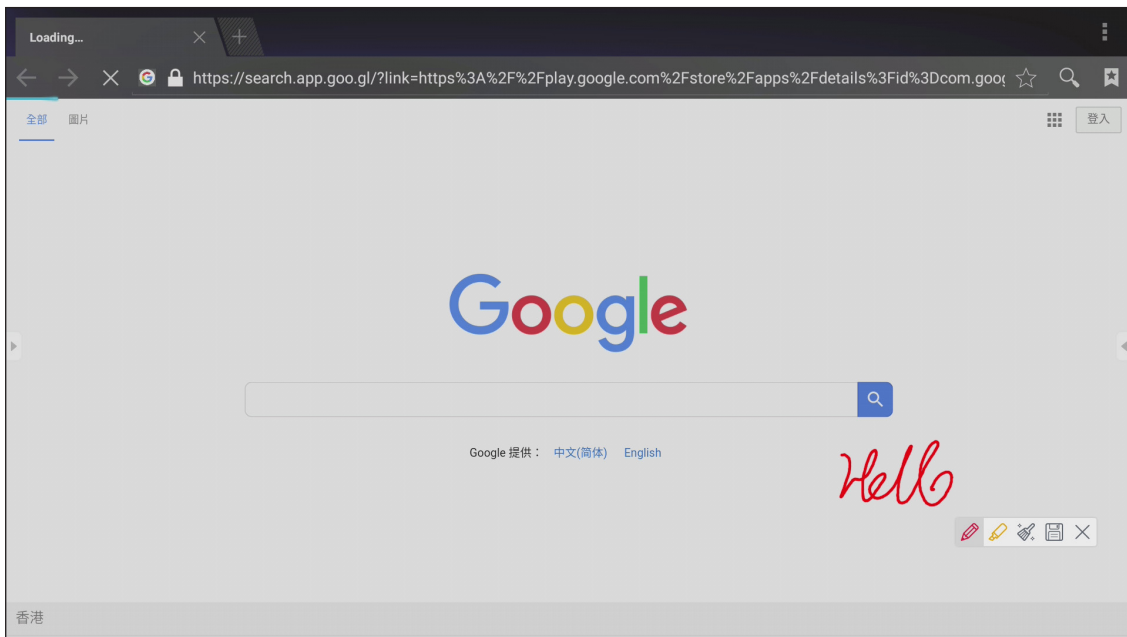

BEDIENING

Annotatietool

Tik op  om de annotatietool te openen.



In deze modus kunt u het volgende doen:

- Tik op  om te schrijven en tekenen op het scherm.
Opmerking: U kunt de kleur van de pen wijzigen door herhaaldelijk op  te tikken.
- Tik op  om het item op te lichten op het scherm.
Opmerking: U kunt de kleur van de markeerstift wijzigen door herhaaldelijk op  te tikken.
- Tik op  om alle annotaties op het scherm te wissen.
Opmerking: U kunt ook de palm van uw hand gebruiken om de gebieden van uw geschreven teksten of tekeningen te wissen.
- Tik op  voor het vastleggen van een schermopname van het gehele scherm.
- Tik op  om de huidige modus af te sluiten.



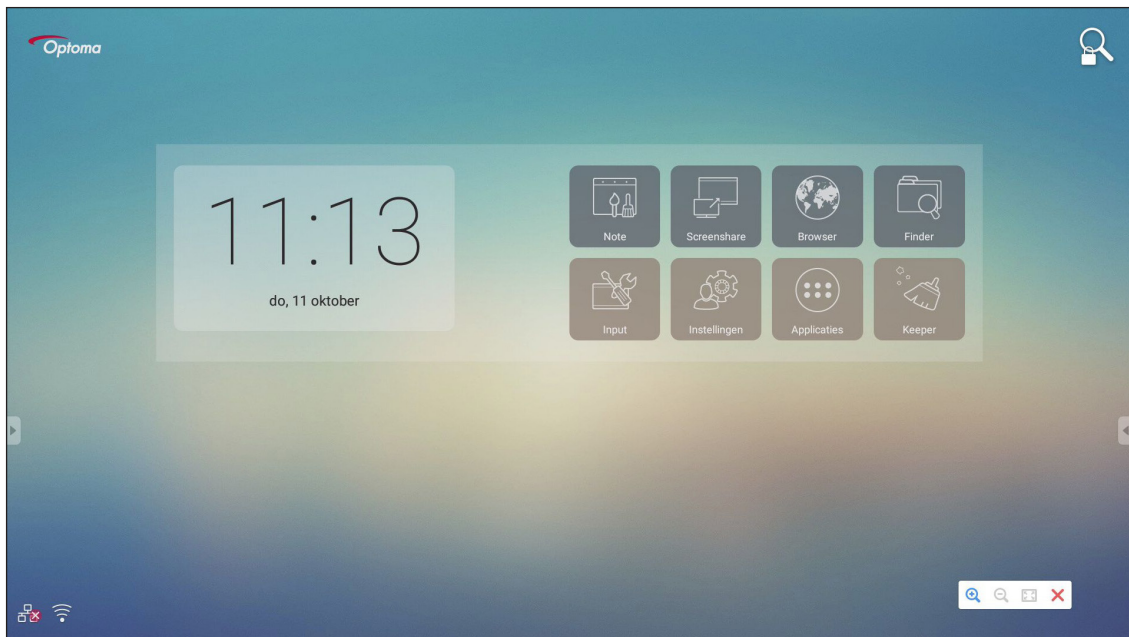

BEDIENING

Schermbevriezen

Tik op  om het huidige scherm te bevriezen.



In deze modus kunt u het volgende doen:



- Tik op  om in te zoomen. Vervolgens kunt u pannen en over het beeld bewegen.
Opmerking: Met elke tik neemt de vergroting toe.
- Tik op  om uit te zoomen.
- Tik op  om het beeld naar de oorspronkelijke grootte te herstellen.
- Tik op  om de huidige modus af te sluiten.

BEDIENING

Overige hulpprogramma's

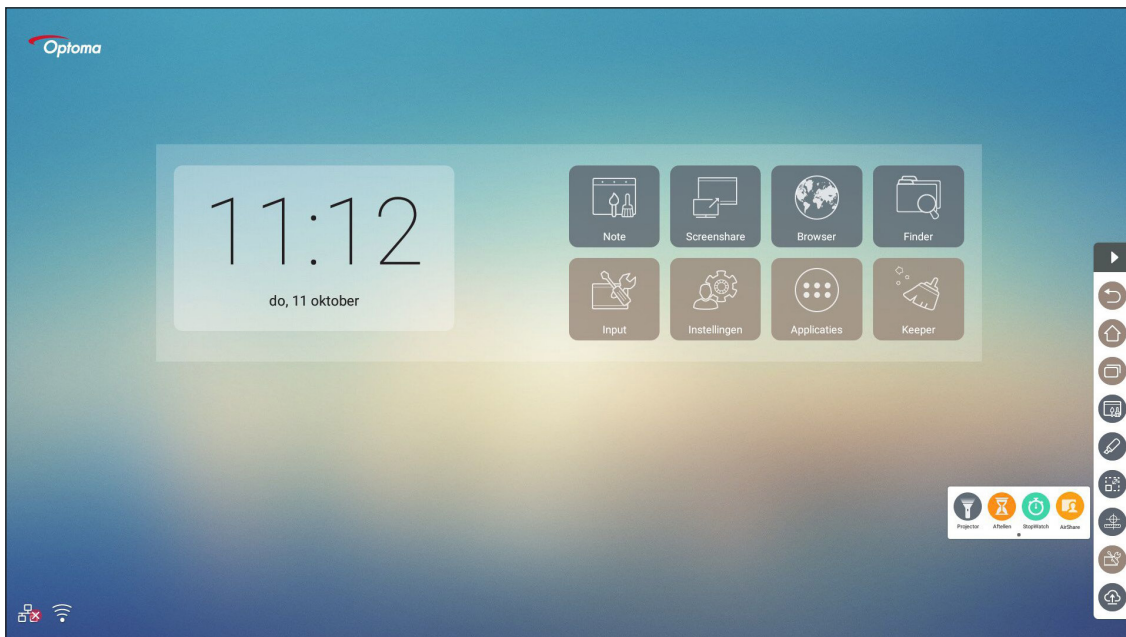
Tik op  voor toegang tot andere hulpprogramma's, zoals Spotlight, Aftellen, Stopwatch en AirShare.



- Tik op  om de spotlight-functie in te schakelen. Het spotlight kan worden gebruikt om de aandacht van het publiek te richten op een specifiek deel van het bord.
- Tik op  om de aftelfunctie te gebruiken.
- Tik op  om de stopwatchfunctie te gebruiken.

AirShare

Tik op  om naar AirShare te gaan. Een QR-code verschijnt op het scherm.

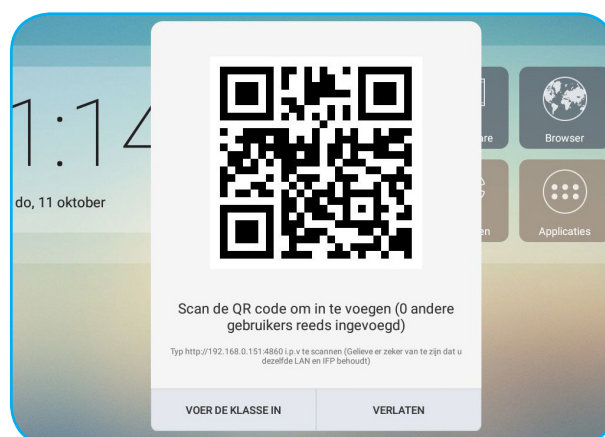

Voer de volgende stappen uit om mee te doen met het virtuele klaslokaal:

1. Verbind het apparaat met een beschikbaar netwerk.
2. Schakel de Wi-Fi-functie in op uw mobiele apparaat. Maak vervolgens verbinding met hetzelfde netwerk als het apparaat.

BELANGRIJK!

- *Het apparaat en uw mobiele apparaat moeten zijn verbonden met hetzelfde Wi-Fi-netwerk.*
- *Zorg er tijdens de bewerking voor dat u toegang hebt tot het internet.*

BEDIENING

3. Scan de QR-code. Voer vervolgens uw naam in en tik op **Invoeren** om mee te doen met de klas.

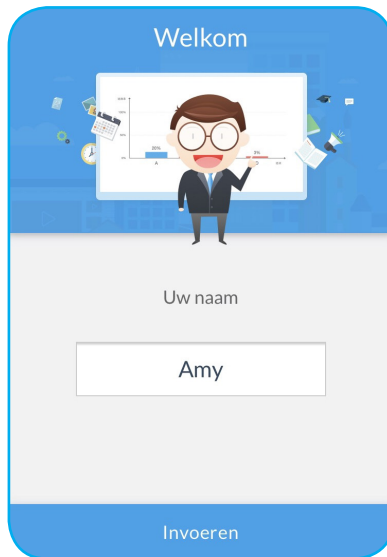

4. Tik op het apparaat op **DE KLAS OPENEN** om de klassikale sessie te starten.

Doe het volgende om deel te nemen aan de klas:

Start de app **Note** om virtueel schoolbord te openen. Vervolgens kunt u de volgende functies gebruiken:

a. Stemmen

1. Tik op  om naar de Stemmen-interface te gaan.
2. Selecteer **Een enkele keuze** of **Meerkeuze vragen** om het type antwoord te definiëren.

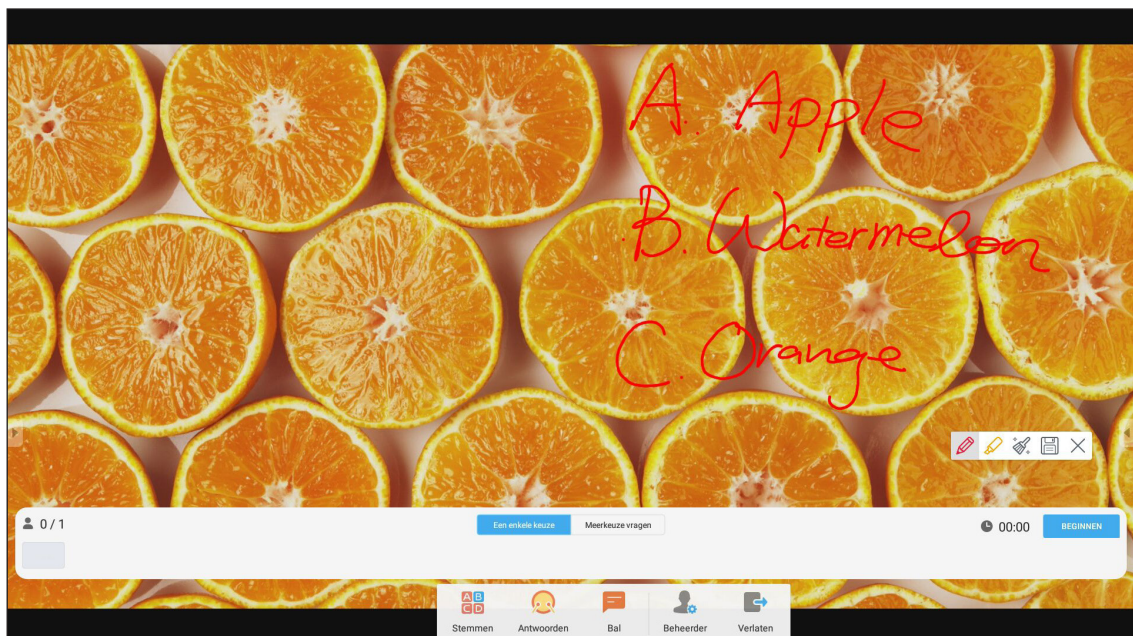

BEDIENING

3. Tik op **BEGINNEN** om te beginnen met het beantwoorden van een vraag.

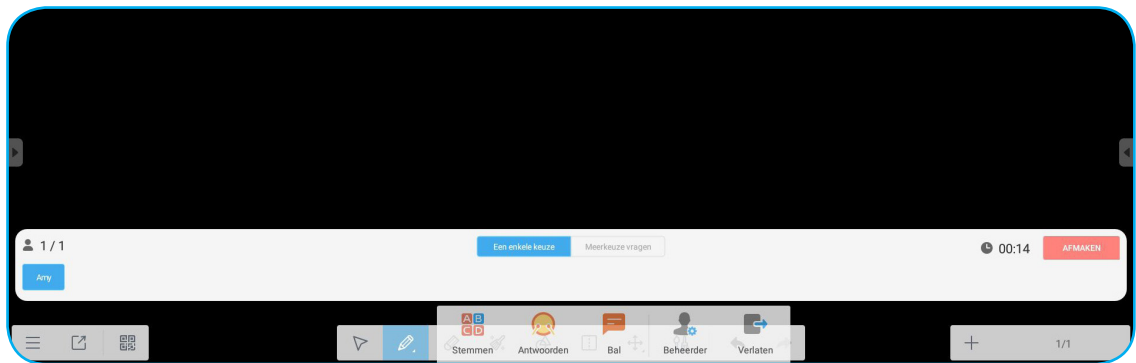

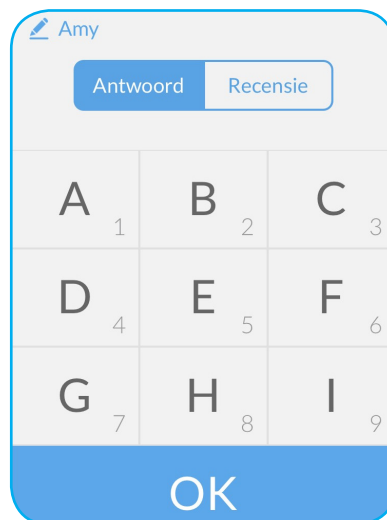

4. De deelnemer kan antwoorden door het selecteren van het antwoord op het scherm van het mobiele apparaat en te tikken op **OK**.

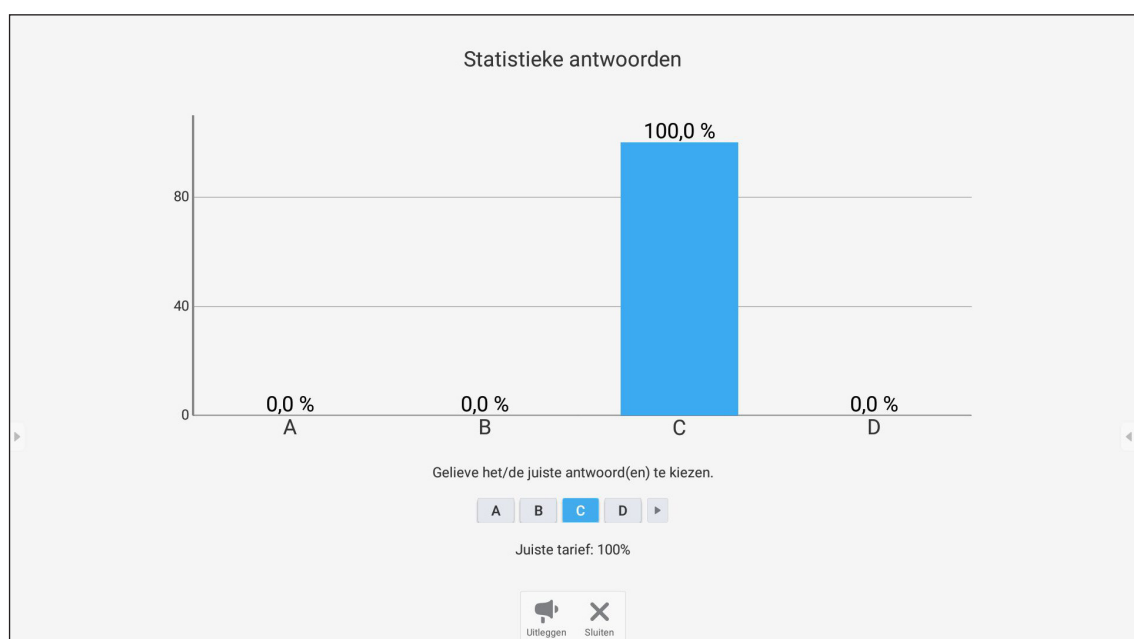

5. Tik op **AFMAKEN** om de antwoordsessie te sluiten. De antwoordstatistieken worden weergegeven op het scherm.



- Tik op  om te schakelen naar de toelichtingssessie. De instructeur kan dan aan de deelnemer(s) een toelichting geven op de oplossing voor de vraag.
- Tik op  om de pagina Antwoordstatistieken te sluiten.

BEDIENING

b. Respondent

1. Tik op  om naar de modus Respondent te gaan. Tik vervolgens op **BEGINNEN** om de modus Antwoord te starten.



2. Wanneer de functie is geactiveerd, krijgt de persoon die als eerste tikt op **OK**, het recht om te antwoorden. Als Sawyer bijvoorbeeld als eerste tikt op **OK**, dan krijgt hij het recht om de vraag te beantwoorden.

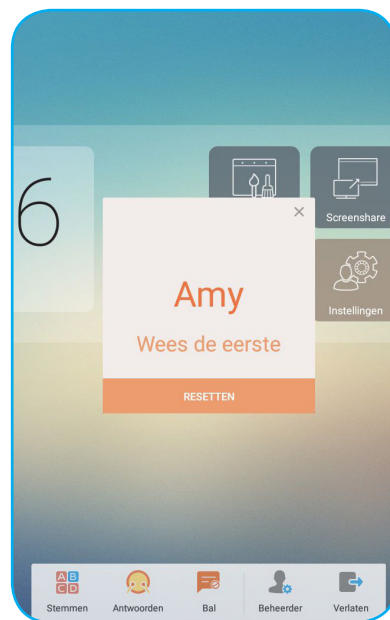
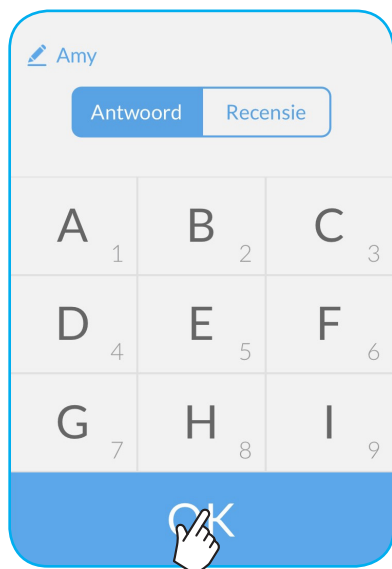

BEDIENING

c. Bericht



1. Tik op  om de berichtenfunctie in te schakelen. Deze functie is standaard uitgeschakeld.
2. Tik op het mobiele apparaat op **Recensie** om te schakelen naar het scherm Bericht. Voer vervolgens uw bericht in het tekstvakje voor opmerkingen in en tik op **Verzenden**.

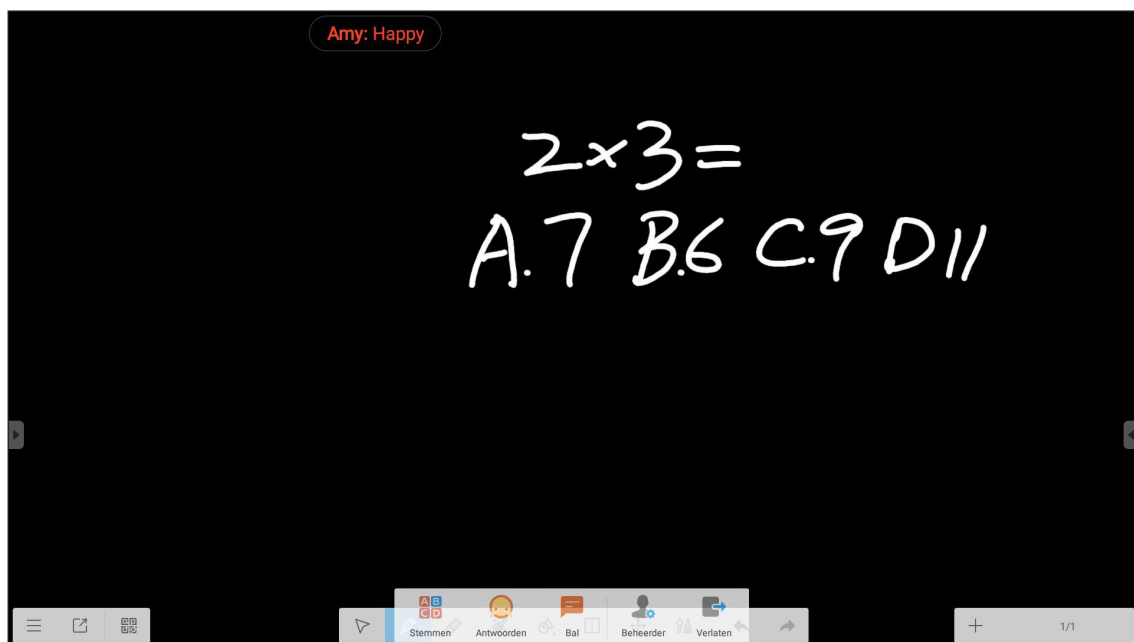

Het uitzendbericht wordt weergegeven op het scherm van het apparaat.



Opmerking:

- Tik op  om de QR-code weer te geven en toe te staan dat meer deelnemers meedoen met de klas.
- Tik op  om AirShare af te sluiten.

BEDIENING

Cloud Drive

Tik op  voor het aanmaken van een account voor toegang tot de Cloud Drive.

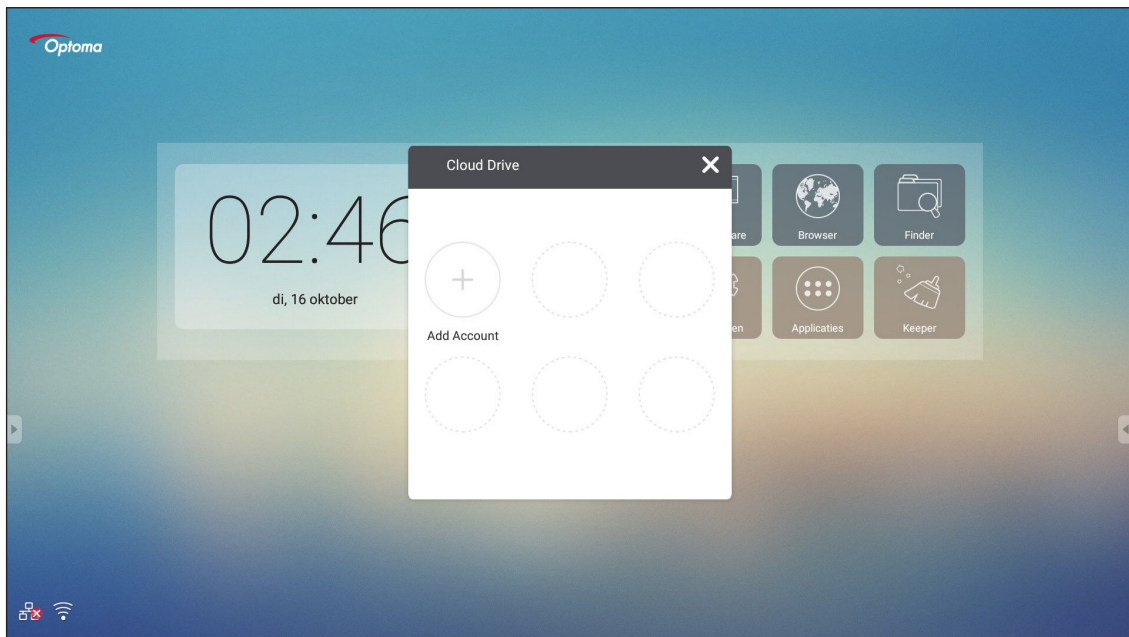

Voor het aanmaken van een account:

1. Tik op **Add Account**.
2. Selecteer het type drive.

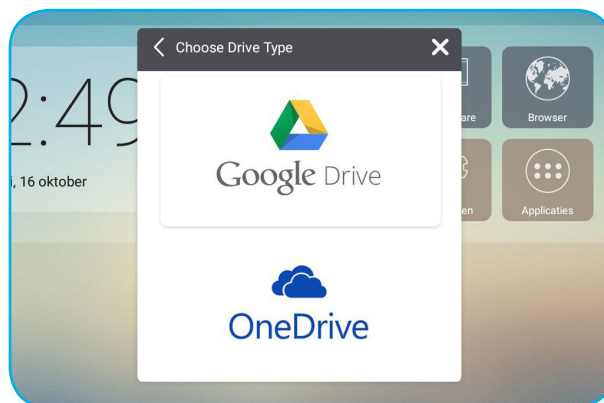

3. Volg de instructies op het scherm voor het aanmaken van een account of meld u aan bij uw bestaande account. Uw account wordt weergegeven in de lijst na succesvol aanmelden.

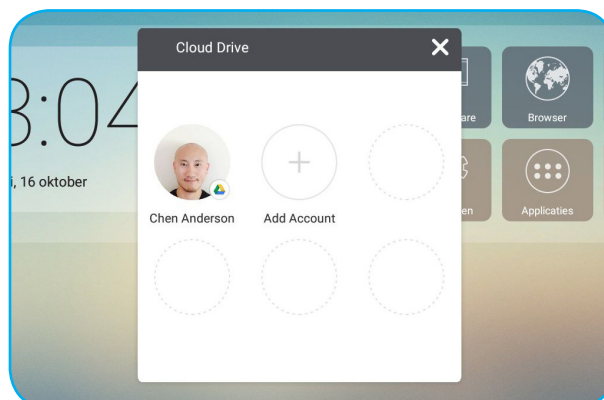

Opmerking: Voor het beschermen van uw persoonlijke gegevens, wordt u automatisch afgemeld bij Google Drive/OneDrive wanneer het apparaat wordt uitgeschakeld.

BEDIENING

Geavanceerde instellingen

Voor het startscherm tikt u op **Instellingen** om het menu **Instellingen** te openen.

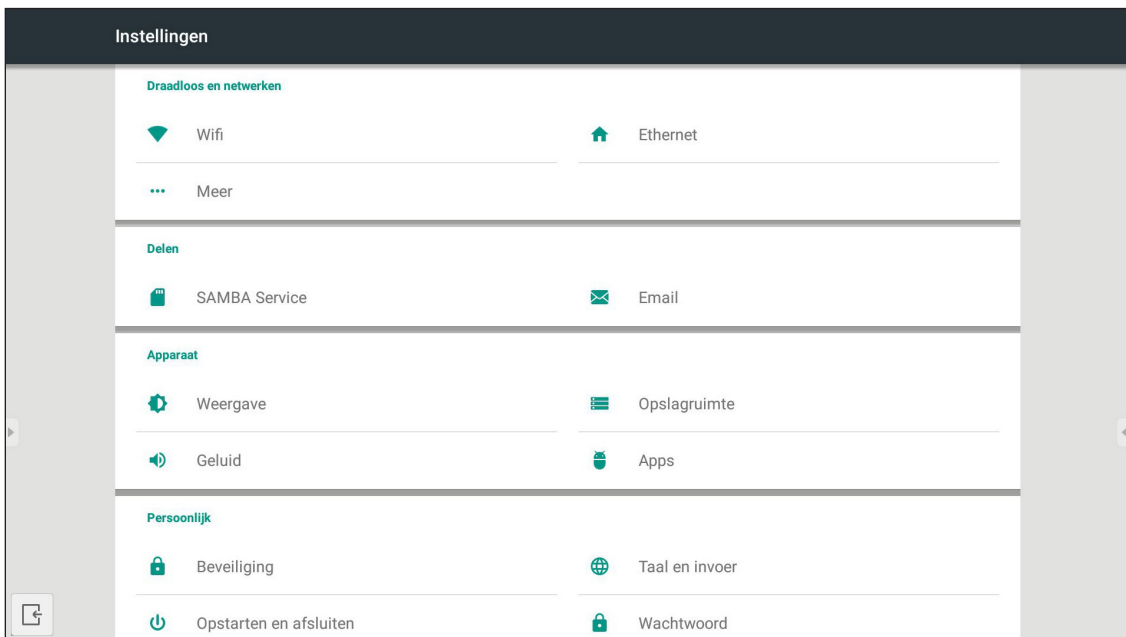

Categorie	Opties	Beschrijving
Draadloos en netwerken	Wi-Fi	Configureer de draadloze netwerkinstellingen.
	Ethernet	Configureer de bekabelde netwerkinstellingen.
	Meer	Toegang tot meer functies.
Delen	SAMBA	De SAMBA-service inschakelen/uitschakelen Wanneer het is ingeschakeld, kunt u de mappen in IFP's delen met andere apparaten onder hetzelfde netwerk. Voor het downloaden van gegevens in IFP's naar PC's, moet u een verbinding instellen via het IP-adres. Vervolgens kunt u voor beveiliging een wachtwoord instellen voor de account.
	Email	De instellingen van de SMTP-mailserver configureren
Apparaat	Weergave	De achtergrond instellen en de functie van pixelverschuiving uitvoeren.
	Opslagruimte	De totale ruimte/vrije ruimte van het apparaat/draagbare opslag weergeven.
	Geluid	Het aanraakgeluid in- of uitschakelen.
	Apps	Het geheugengebruik, toestemmingen en andere informatie voor elke app weergeven.
Persoonlijk	Beveiliging	De geavanceerde beveiligingsinstellingen openen en de bevoegdheid voor installatie van apps door derden instellen.
	Taal en invoer	De weergavetaal op het scherm instellen en andere invoeropties configureren.
	Opstarten en afsluiten	Het opstartkanaal en stand-by na opstarten configureren en de planningstimer instellen om het apparaat regelmatig in/uit te schakelen.
	Wachtwoord	Wachtwoord voor schermvergrendeling instellen of wijzigen.
	Kanaal Alias	De naam van invoerbronnen wijzigen.
	Andere instellingen	Het kanaal van de werkbalk zijkant en instellingen voor schrijven van opmerkingen configureren.
Systeem	Datum en tijd	De instellingen voor datum en tijd configureren.
	Over device	De systeeminformatie weergeven.

Opmerking: Tik op  voor het afsluiten van het menu **Instellingen**.

BEDIENING

De netwerkinstellingen configureren

Draadloos netwerk

BELANGRIJK! Om verbinding te maken met een draadloos netwerk, moet u ervoor zorgen dat de Wi-Fi-dongle goed in een van de USB-poorten op de achterkant is gestoken.

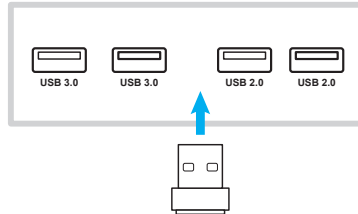

1. Selecteer vanuit het startscherm **Instellingen** → **Wifi**. Schuif vervolgens de **Wifi**-schakelaar naar rechts voor het inschakelen van de Wi-Fi-functie.

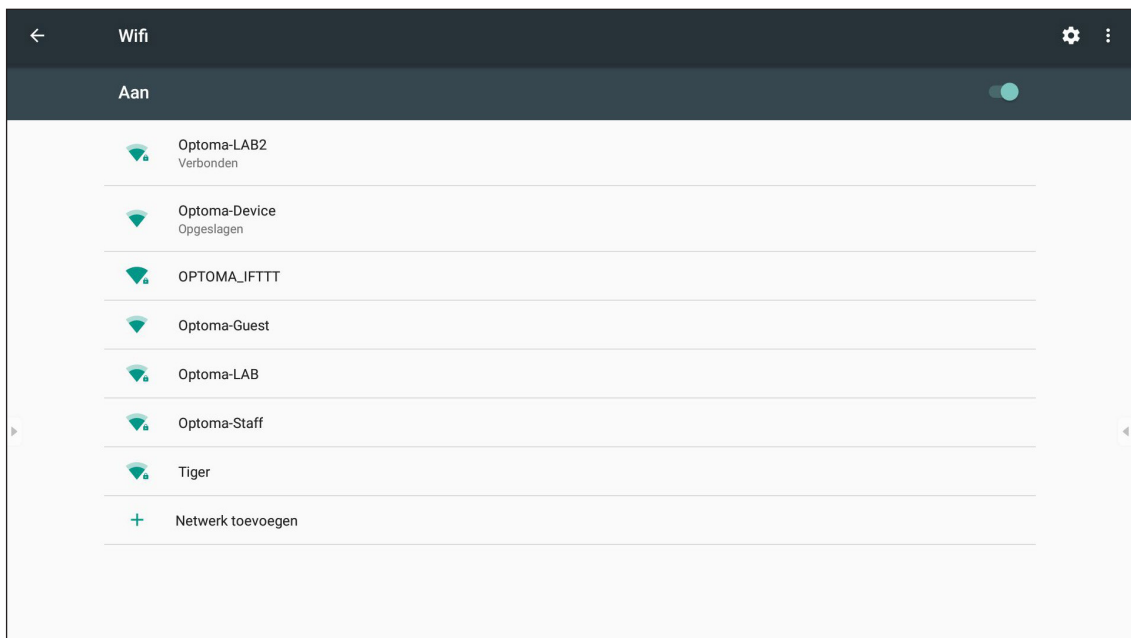

2. Selecteer een van de beschikbare netwerken en tik op **VERBINDEN**.

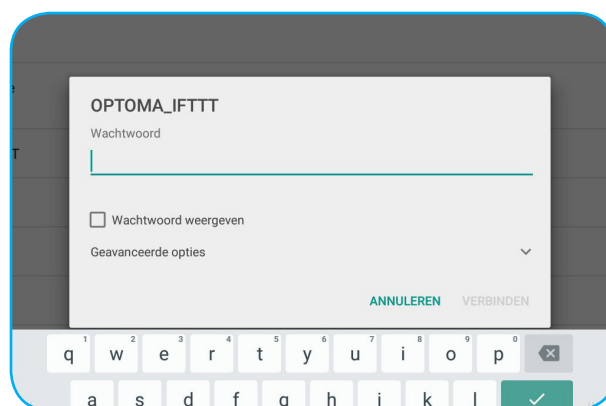

Opmerking: Als u verbinding maakt met een veilig netwerk, hoeft u alleen bij de eerste keer verbinding maken het wachtwoord in te voeren.

BEDIENING

Bekabeld netwerk

1. Sluit het ene uiteinde van de ethernetkabel aan op de LAN-poort van het apparaat.
2. Sluit het andere uiteinde van de ethernetkabel aan op de router.



3. Selecteer vanuit het startscherm **Instellingen** → **Ethernet**. Schuif vervolgens de **Ethernet**-schakelaar naar rechts voor het inschakelen van de bekabelde netwerkfunctie.
4. Configureer de noodzakelijke netwerkinstellingen.
 - Selecteer het keuzevakje **DHCP** om het apparaat toe te staan om automatisch een IP-adres te verkrijgen van uw netwerk.
 - Selecteer het keuzevakje **Static IP** om het IP-adres, de gateway, het netmasker, de DNS en de proxy-parameters handmatig te configureren.

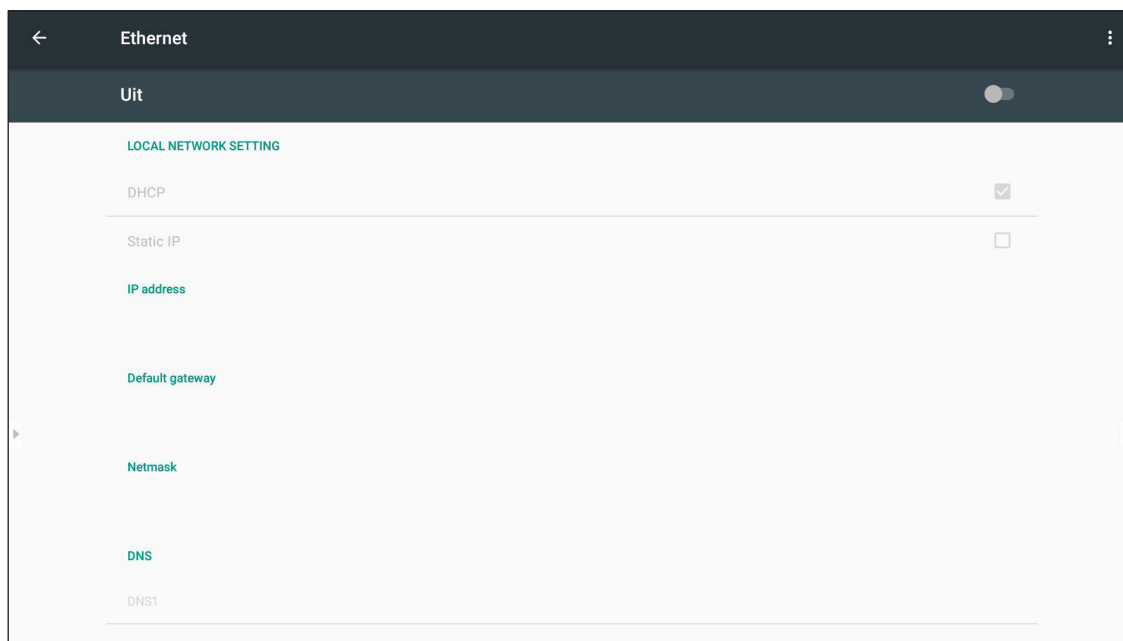

DE APPS GEBRUIKEN

Tik vanuit het startscherm op **Apps** om de lijst met apps weer te geven.

BELANGRIJK! *Het ingebede Android 7.0-besturingssysteem is niet standaard Android. Als zodanig is Google Play niet beschikbaar in de lijst met apps. De geïnstalleerde toepassing van derden werkt wellicht niet goed als het niet is ontworpen voor IFP. Optoma garandeert niet dat deze zelf geïnstalleerde apps kunnen werken.*

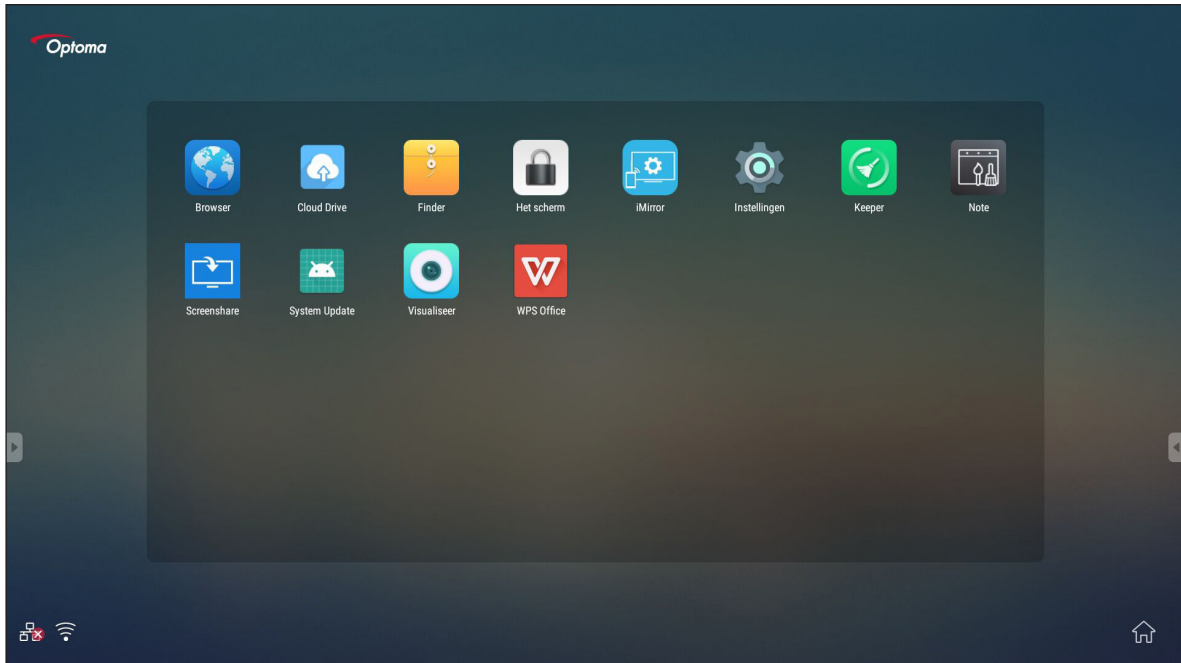

Opmerking: *Om een toepassing van derden te installeren, moet u de instelling **Onbekende bronnen** eerst inschakelen (Instellingen → Beveiliging → Onbekende bronnen).*

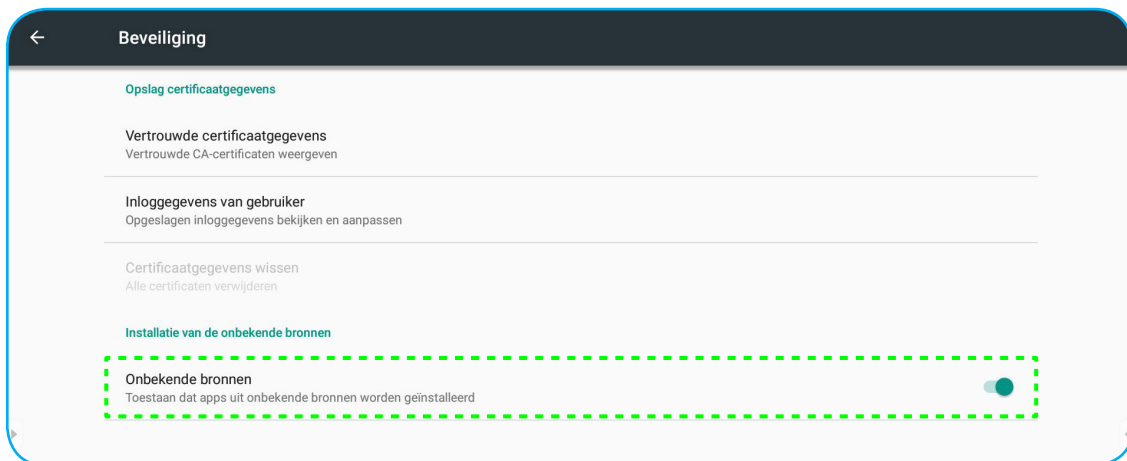



Vervolgens kunt u het gedownloadte APK (Android Package)-bestand installeren in uw systeem.

DE APPS GEBRUIKEN



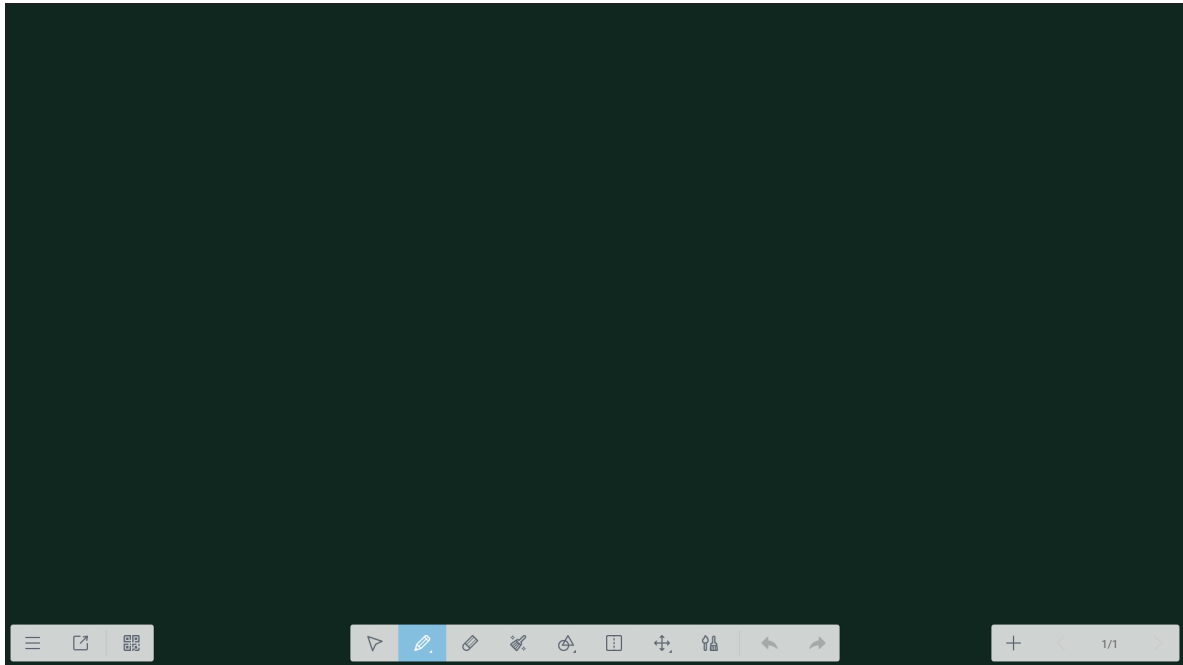

Note

Met de app **Note** kunt u schrijven, krabbelen of tekenen op het virtuele schoolbord.



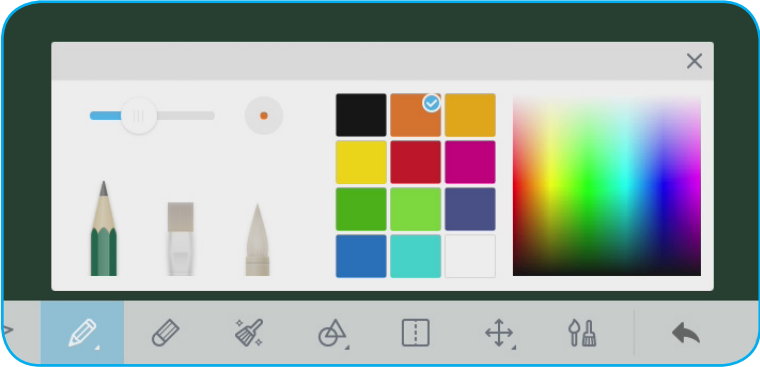

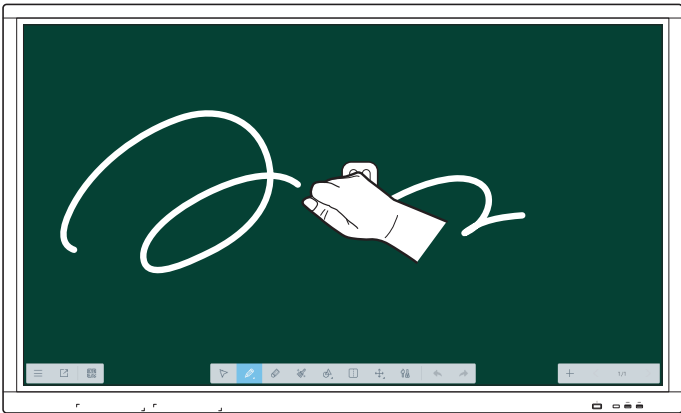
Item		Beschrijving
	Menu	Meer opties weergeven. Raadpleeg hoofdstuk "Geavanceerde opties" voor details.
	Afsluiten	Sluit de app Note af.
	QR-code	Het bestand exporteren en een QR-code aanmaken.  Opmerking: Voorafgaand aan het scannen van de QR-code voor het weergeven van het bestand, moet u ervoor zorgen dat het apparaat en uw mobiele apparaat zijn verbonden met hetzelfde Wi-Fi-netwerk.
	Selecteren	Een object op het schoolbord selecteren.

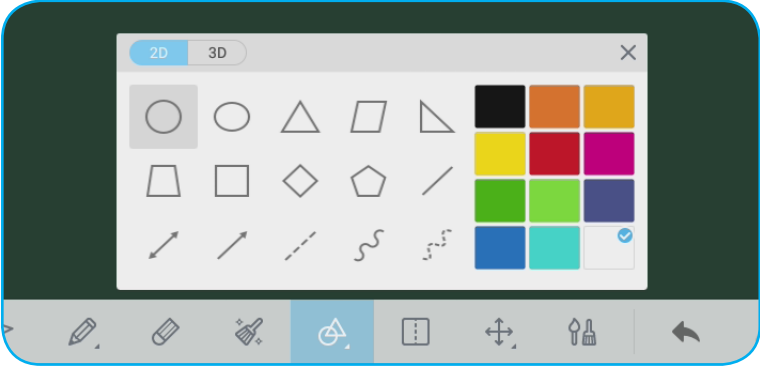

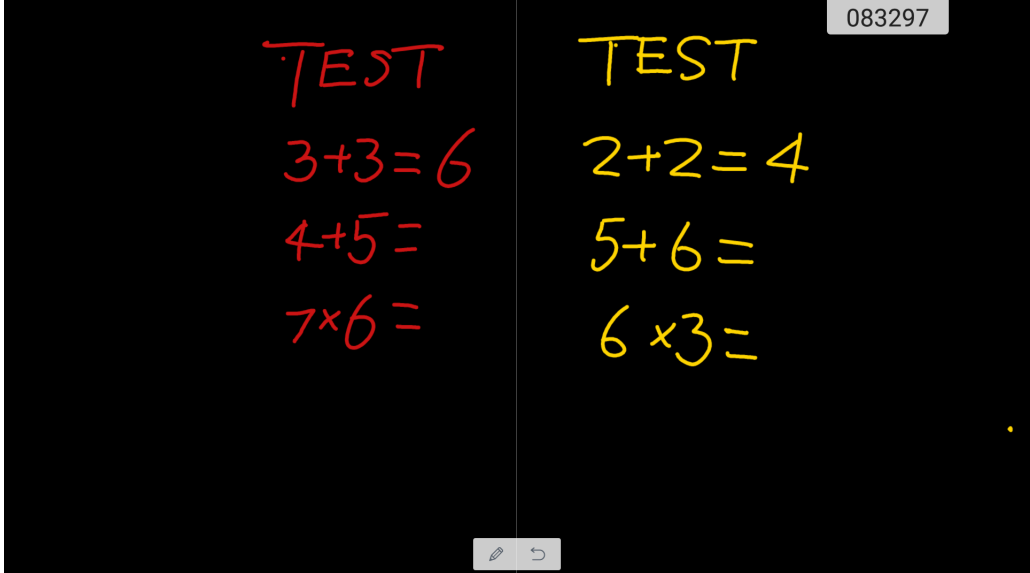

DE APPS GEBRUIKEN

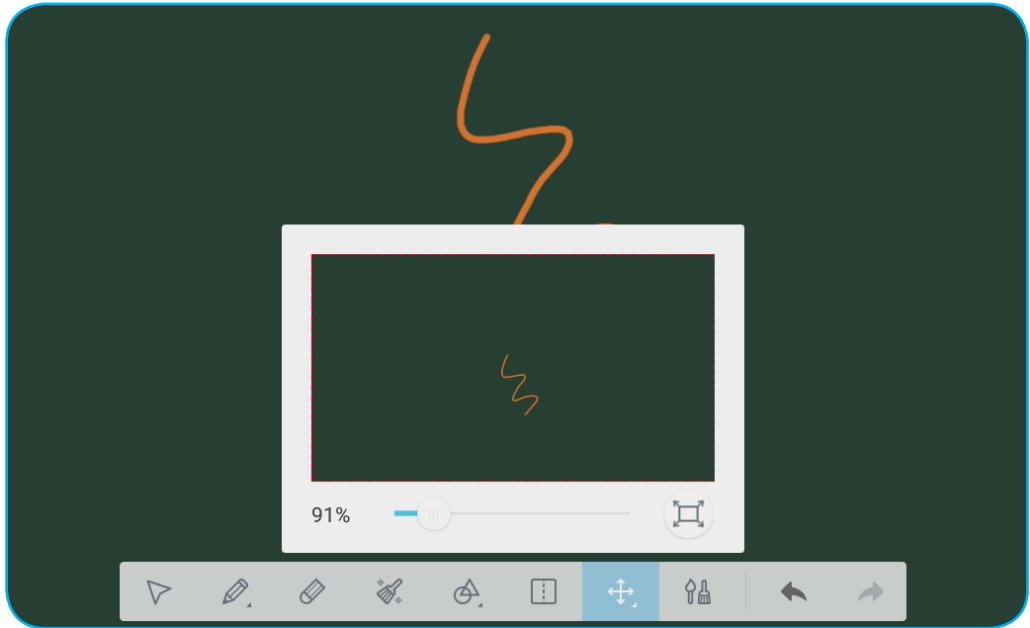
Item	Beschrijving
 Pen	<p>Schrijven of een lijn met vrije vorm tekenen. Tik voor het selecteren van het gewenste pentype en configureer de lijnstijl, inclusief de dikte en kleur.</p> 
 Eraser (Gum)	<p>De gebieden van uw geschreven teksten of tekeningen wissen. Selecteer door het trekken van een cirkel rond het gebied dat u wilt wissen.</p> <p>Opmerking: <i>U kunt ook de palm van uw hand gebruiken om het item te wissen van het schoolbord.</i></p> 
 Alles wissen	<p>Alle geschreven teksten of tekeningen op het virtuele schoolbord wissen.</p>
 Geometrische vorm	<p>Een geometrische vorm tekenen. Tik voor het selecteren van de gewenste 2D- of 3D-vorm met meerdere kleuropties.</p> 

DE APPS GEBRUIKEN

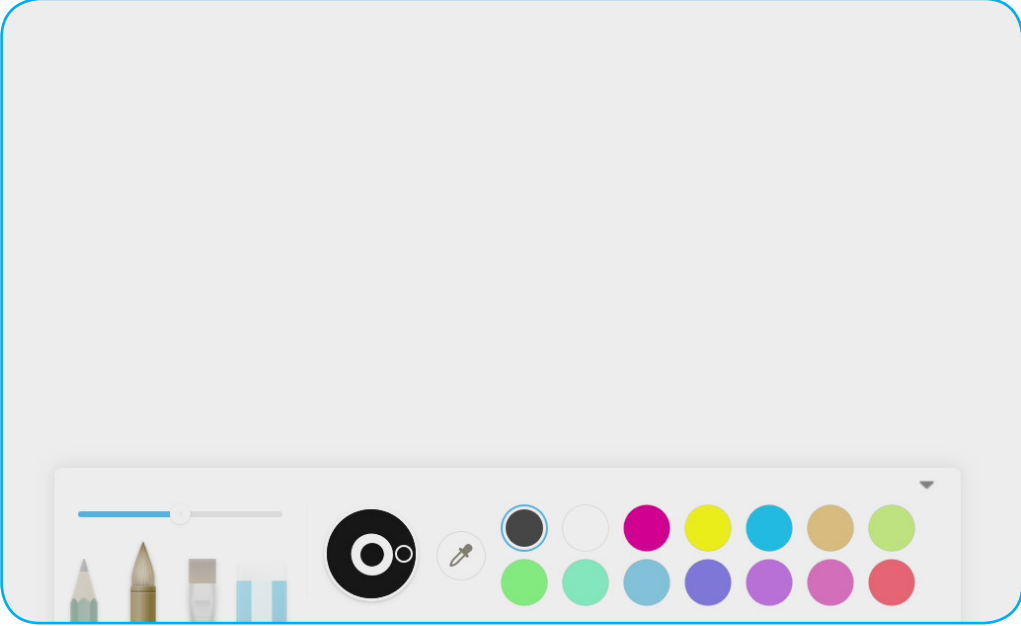
Item	Beschrijving
 Gesplitst scherm	<p>Het scherm splitsen in twee delen.</p> <p>Opmerking: U kunt een andere penkleur en -dikte instellen om te schrijven in elk deel.</p> 
 Pannen en zoomen	<p>Slepen voor pannen en bewegen over het beeld. Tik vervolgens voor in- of uitzoomen.</p> 

DE APPS GEBRUIKEN

Item	Beschrijving
 Schilderen	<p>Toegang tot het schilderbord. Op het schilderbord kunt u de pen-/penseelstijl en de kleur wijzigen, en tevens de kleurinstellingen aanpassen.</p> 
 Ongedaan maken	De laatste wijziging annuleren.
 Opnieuw uitvoeren	De laatste actie van ongedaan maken terugdraaien
 Pagina toevoegen	Voeg een nieuwe pagina toe.

DE APPS GEBRUIKEN

Geavanceerde opties

Tik op  voor toegang tot meer opties.

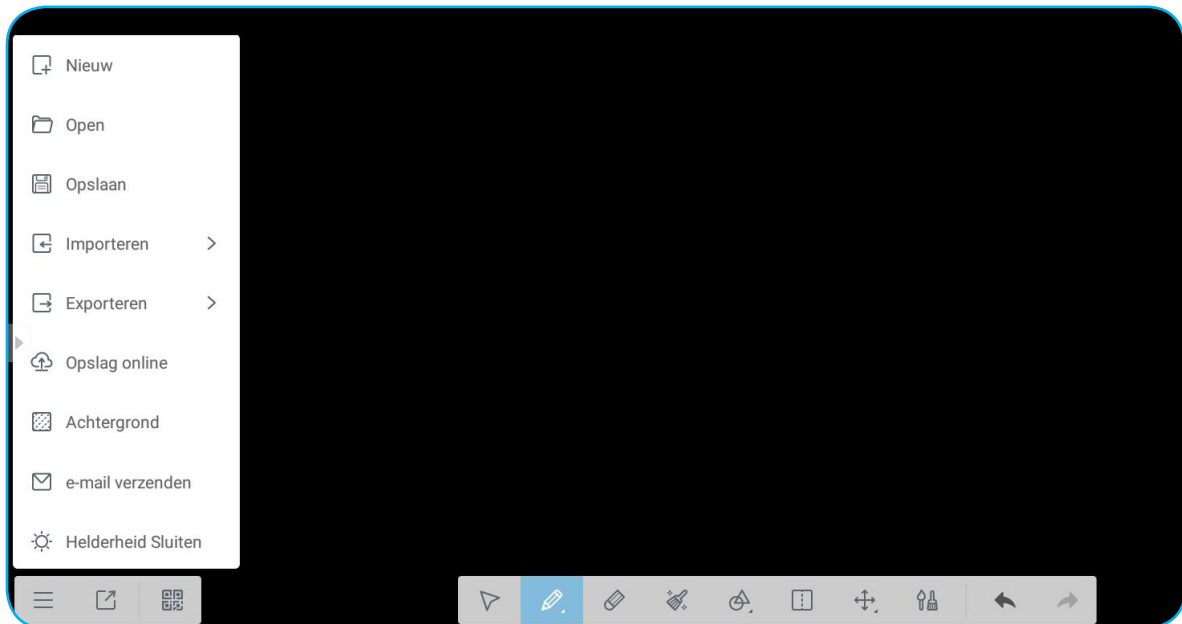

Opties	Beschrijving
Nieuw	Een nieuw bestand aanmaken.
Open	Het *.enb-bestand openen.
Opslaan	De huidige inhoud opslaan als ENB-bestand.
Importeren	Een IMG-, PDF- of SVG-bestand importeren in de courseware.
Exporteren	De huidige inhoud exporteren als IMG-, PDF-, SVG- of IWB-bestand.
Opslag online	Het huidige bestand exporteren en uploaden naar Google Drive of OneDrive.
Achtergrond	De huidige achtergrondkleur en het sjabloon van het bord wijzigen.
e-mail verzenden	De huidige inhoud delen via e-mail.
Helderheid ingeschakeld / Helderheid uitgeschakeld	De functie van automatische helderheidsaanpassing inschakelen/uitschakelen.

DE APPS GEBRUIKEN





Screenshare

Selecteer **Screenshare** voor het projecteren van het scherm, van uw mobiele apparaat of uw computer op het apparaat via de Wi-Fi-verbinding.

BELANGRIJK!

- *Het apparaat en uw mobiele apparaat/computer moeten zijn verbonden met hetzelfde Wi-Fi-netwerk.*
- *Zorg er tijdens de bewerking voor dat u toegang hebt tot het internet.*

Compatibiliteitstabel ShareSender-app

Besturingssysteem	Beschikbare versie
 Windows	Windows 7/8/10
 Mac	OSX 10.8 or later
 iPhone	IOS 9.0 or later
 Android	Android 5.0 or later
 Chrome Book	Chrome OS 65 or later

Mobiel apparaat

Wanneer het scherm met installatierichtlijn wordt weergegeven, scant u de QR-code voor het downloaden en installeren van de app **Screenshare** op uw mobiele apparaat.

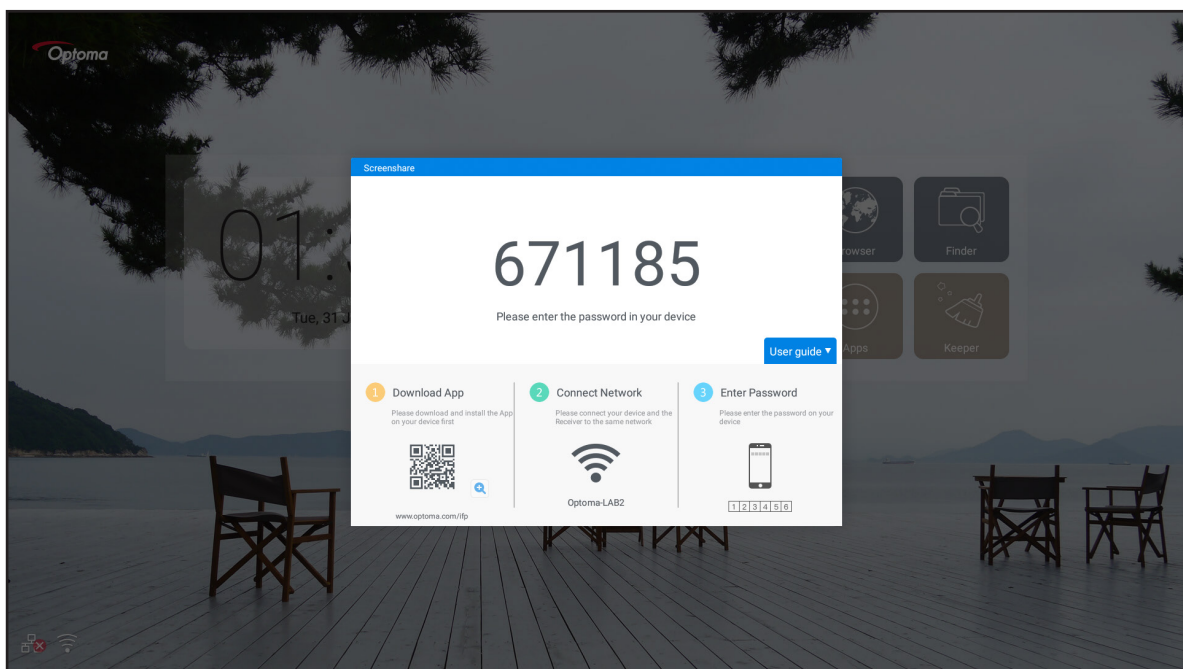

DE APPS GEBRUIKEN

Voer de volgende stappen uit om het scherm te delen:

1. Start de app **Share Sender**. Voer vervolgens het wachtwoord in om de verbinding te maken.

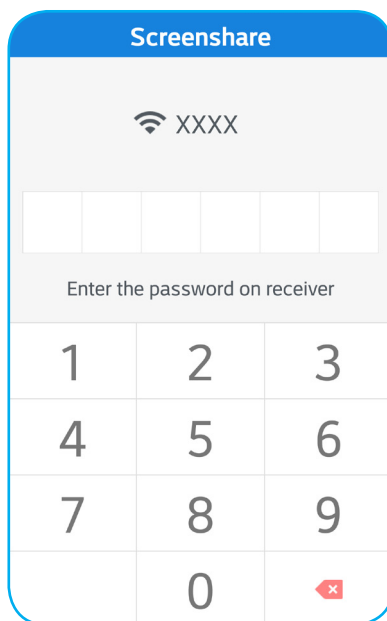

Opmerking: U kunt het wachtwoord voor de installatie via draadloze verbinding verkrijgen op het scherm met installatierichtlijn.

2. Tik op **Start**. Wanneer een pop-upbericht wordt weergegeven op het scherm, tikt u op **START NOW (NU STARTEN)** om door te gaan.

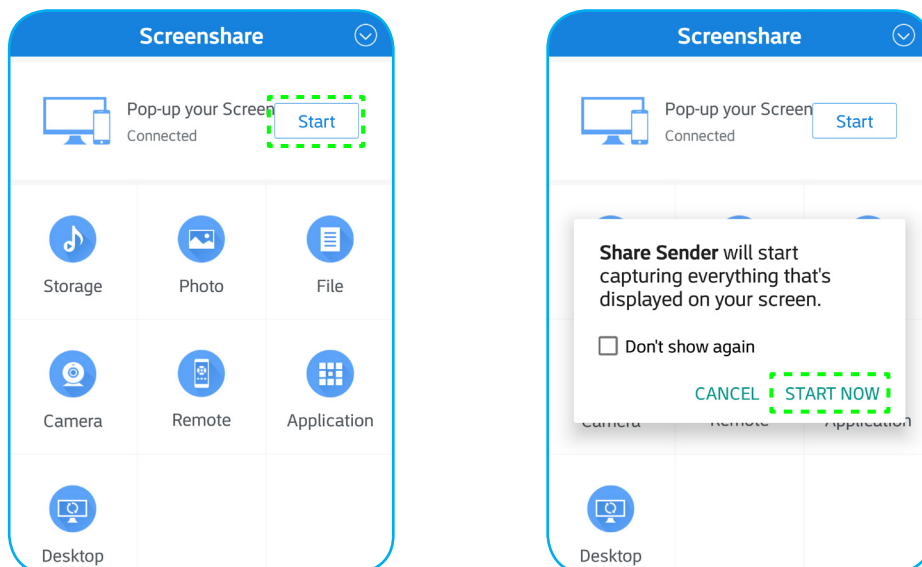

Het scherm van uw mobiele apparaat wordt automatisch geprojecteerd op het scherm van het apparaat. Tik op **Stop (Stoppen)** om te stoppen met delen van het scherm.

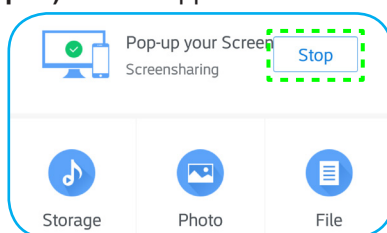

DE APPS GEBRUIKEN

De volgende functies zijn beschikbaar in deze app:

Opties	Beschrijving
Storage (Opslag)	Luisteren naar muziek die is opgeslagen op uw mobiele apparaat.
Photo (Foto)	Weergeven van de foto's die zijn opgeslagen op uw mobiele apparaat.
File (Bestand)	Weergeven van de bestanden die zijn opgeslagen op uw mobiele apparaat.
Camera	Schakel de camera van uw mobiele apparaat in en draag het beeld dat is vastgelegd door de camera, over naar het apparaat.
Remote (Afstandbediening)	Gebruik uw mobiele apparaat als afstandsbediening om het apparaat te bedienen.
Application (Toepassing)	Uw mobiele telefoon kan de apps die zijn geïnstalleerd op het apparaat, op afstand starten.
Desktop	Het scherm van het apparaat spiegelen met uw mobiele apparaat. U kunt uw mobiele apparaat gebruiken om het apparaat te bedienen.

Opmerking: Voor het gebruik van de beschikbare functies in deze app, selecteert u een optie en tikt u op **DISCONNECTED (VERBINDING VERBROKEN)** om door te gaan met het gebruik van de draadloze weergavefunctie.

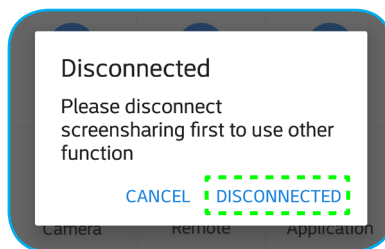

Computer

Ga naar <https://www.optoma.com/ifp/> voor het downloaden van de app **Share Sender (Afzender delen)**. Installeer de app vervolgens op uw computer.

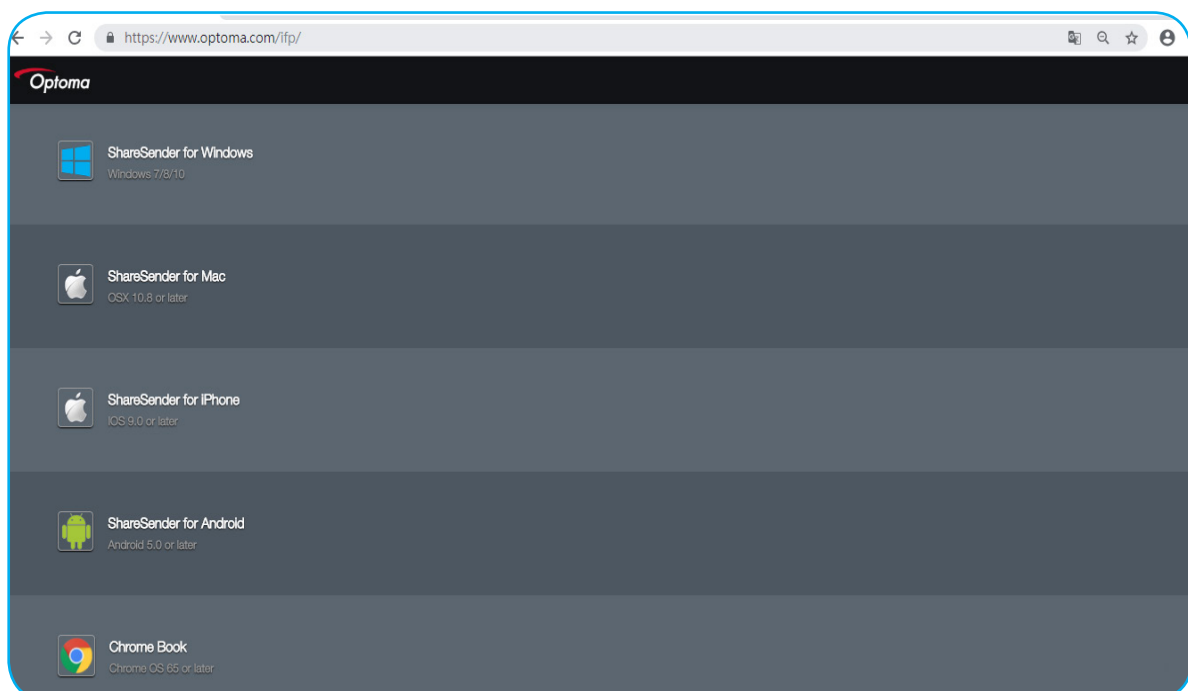

DE APPS GEBRUIKEN

Om het scherm te delen:

1. Start de app **Share Sender**. Voer vervolgens het wachtwoord in om de verbinding te maken.

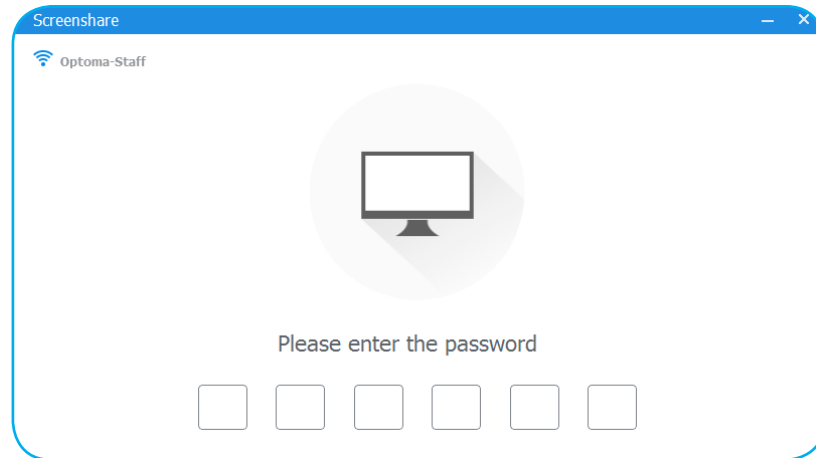

Opmerking: U kunt het wachtwoord voor de installatie via draadloze verbinding verkrijgen op het scherm met installatierichtlijn.

2. Bij verbinding tikt u op **Share Screen (Scherm delen)**. Uw computerscherm wordt automatisch geprojecteerd op het scherm van het apparaat.

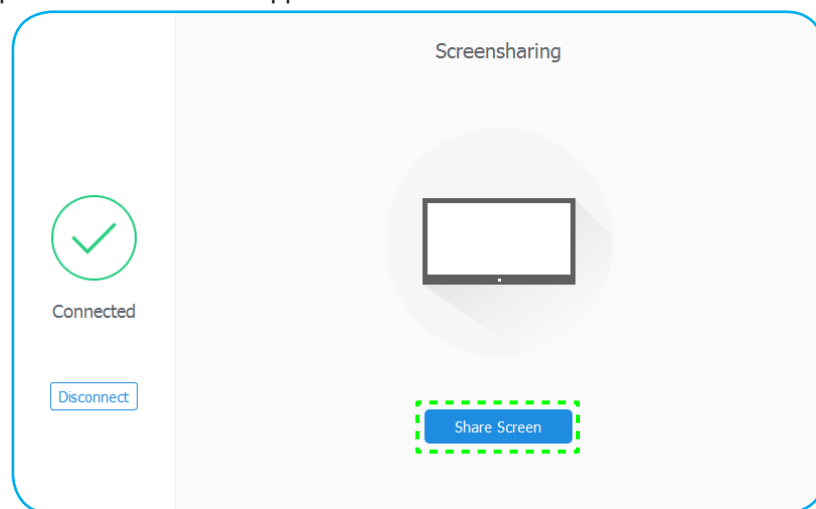

Tik op **Stop (Stoppen)** om te stoppen met delen van het scherm.

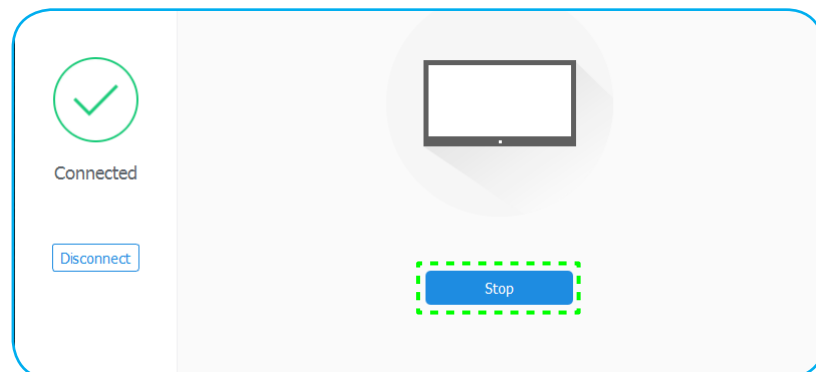

DE APPS GEBRUIKEN



Finder

Selecteer **Finder** voor het beheren van bestanden en toepassingen.

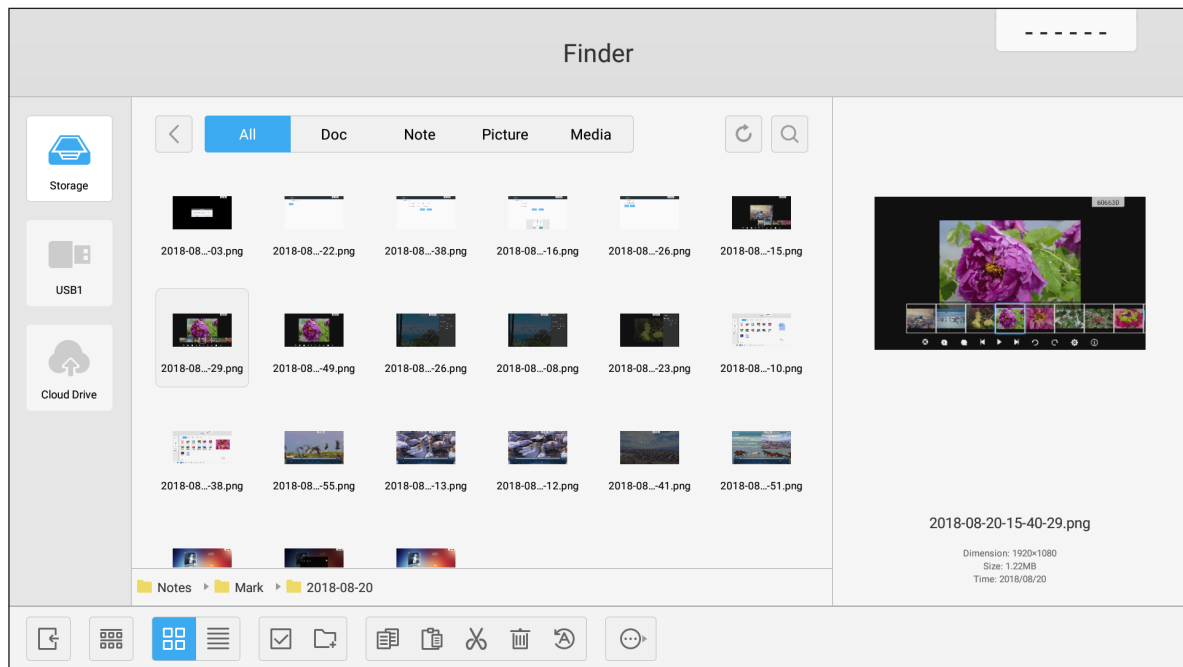
De bestanden beheren



Bladeren door het bestand of de map die u wilt weergeven. Vervolgens kunt u het volgende doen:

Item	Beschrijving	
	Exit (Afsluiten)	Sluit de app Finder af.
	Sort (Sorteren)	Het sorteertype selecteren.
	Thumbnails (Miniatuurweergaven)	De bestanden/mappen in miniatuurweergave weergeven.
	List (Lijst)	De bestanden/mappen in lijstweergave weergeven.
	Select (Selecteren)	Overschakelen naar meervoudige selectiemodus.
	New Folder (Nieuwe map)	Een nieuwe map aanmaken.
	Copy (Kopiëren)	Het geselecteerde item(s) kopiëren.
	Paste (Plakken)	Het geselecteerde item(s) plakken.
	Cut (Knippen)	Het geselecteerde item(s) knippen.
	Delete (Verwijderen)	Het geselecteerde item(s) verwijderen.
	Rename (Naam wijzigen)	Het bestand/de map een andere naam geven.
	Send (Verzenden)	Het geselecteerde item(s) kopiëren naar andere opslagmedia.
	Deselect (Selectie ongedaan maken)	De selectie van het geselecteerde item(s) ongedaan maken.

DE APPS GEBRUIKEN

Item	Beschrijving
 Select All (Alles selecteren)	Alle geselecteerde items selecteren.

Opmerking: Als u zich aanmeldt bij Cloud Drive, hebt u hier tevens toegang tot de bestanden in uw cloudopslag.

Multimediabestanden afspelen

Ondersteund multimediaformaat

Mediatype	Ondersteund formaat
Video	Ondersteund videoformaat (codec) tot resolutie van 4K: <ul style="list-style-type: none">• *.avi (MPEG-1, MPEG-2 MP@HL, MPEG-4 SP@L0-3, ASP@L0-5, H.264, MP, HP@Level 4.1, H263, VP6, MJPEG)• *.ts (MPEG-2 MP@HL, MPEG-4 SP@L0-3, ASP@L0-5, H.264 MP, HP@Level 4.1, VC1 AP, H265)• *.mpg, *.mpeg (MPEG-1, MPEG-2 MP@HL, H.264 MP, HP@Level 4.1)• *.mp4 (MPEG-4 SP@L0-3, ASP@L0-5, H.264 MP, HP@Level 4.1, H265)• *.mov (MPEG-4 SP@L0-3, ASP@L0-5, MJPEG, H.264 MP, HP@Level 4.1, H265)• *.mkv (VP9, H.265)• *.3gp (H.264 MP, HP@Level 4.1, H263, MPEG-4 SP@L0-3, ASP@L0-5)
Audio	Ondersteund audioformaat (codec): <ul style="list-style-type: none">• *.wma (WMA/WMAPro: 128Kbps~320Kbps, 8KHz~48KHz bemonsteringsfrequentie)• *.mp3 (MPEG Layer 3: 32Kbps~320Kbps, 32KHz~48KHz bemonsteringsfrequentie)• *.wav (PCM: Max 320Kbps, Max 48kHz bemonsteringsfrequentie / ADPCM: 384Kbps, 8KHz ~ 48KHz bemonsteringsfrequentie)• *.m4a (ACC: 24kbps ~ 384kbps, 16KHz~48KHz bemonsteringsfrequentie)• *.ogg (Vorbis: Max 320Kbps, 8KHz~48KHz bemonsteringsfrequentie)
Beeld	Ondersteund afbeeldingsformaat (met de maximale resolutie): <ul style="list-style-type: none">• *.png(8k*8k)• *.jpeg(baseline 8k*8k; progressive 4k*4k)• *.bmp(8k*8k)• *.gif(4k*4k)

DE APPS GEBRUIKEN

Video's afspelen

Selecteer de video die u wilt afspelen en tik op ► om het afspelen te starten.

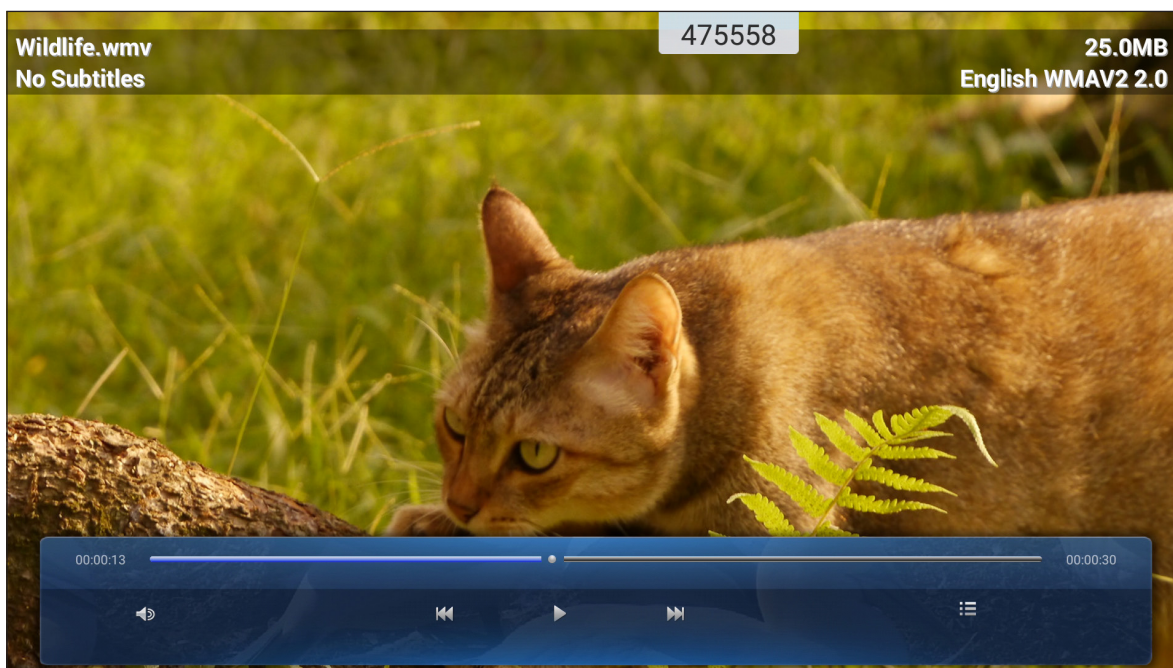

Tijdens afspelen kunt u het volgende doen:

Item	Beschrijving
 Volume	Pas het volumeniveau aan.
 Previous video (Vorige video)	Overslaan naar de vorige video.
 Pause (Pauzeren)	Het afspelen pauzeren. Tik op ► om te hervatten.
 Next video (Volgende video)	Overslaan naar de volgende video.
 Playlist/Multiple Playback (Afspeellijst/meervoudig afspelen)	De afspeellijst weergeven. Voor het inschakelen van meervoudig afspelen, selecteert u een video in de lijst.  Om meervoudig afspelen af te sluiten, tikt u op  en YES (JA) .

Opmerking: Om afspelen op elk gewenst moment te stoppen, tikt u op ◀ of ▶ om de werkbalk zijkant weer te geven. Tik vervolgens op ↺.





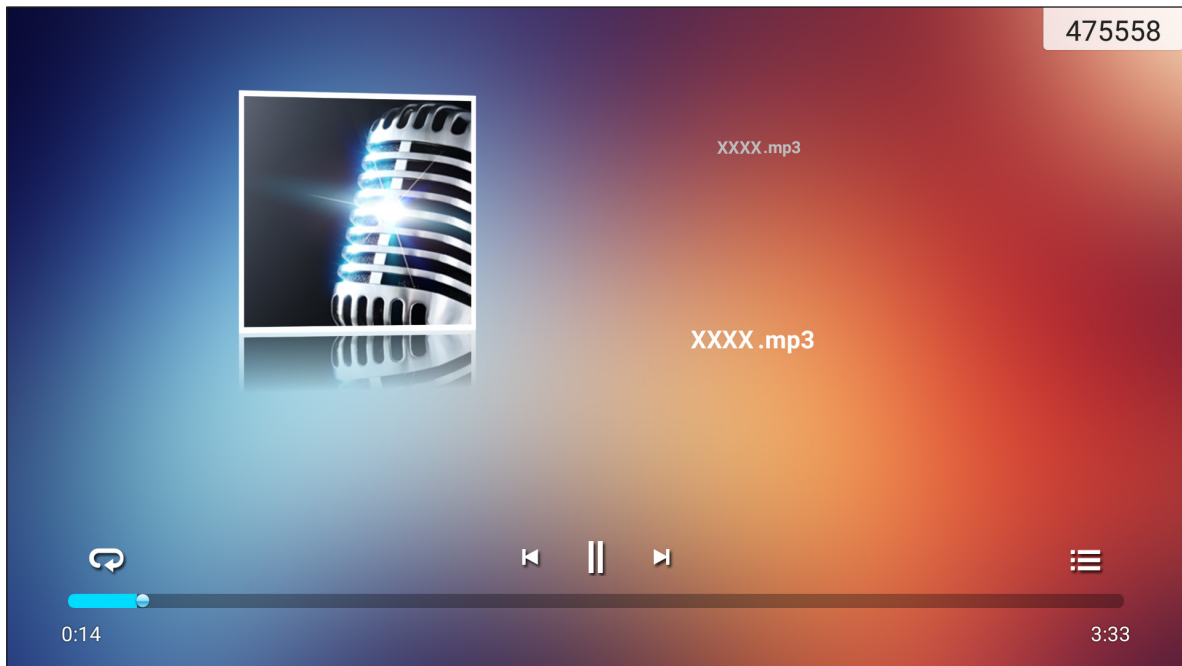

DE APPS GEBRUIKEN



Muziek afspelen

Selecteer het liedje dat u wilt afspelen en tik op  om het afspelen te starten.



Tijdens afspelen kunt u het volgende doen:

Item	Beschrijving
 Repeat (Herhalen)	De herhaalmodus selecteren.
 Pause (Pauzeren)	Het afspelen pauzeren. Tik op  om te hervatten.
 Previous track (Vorige nummer)	Overslaan naar het vorige nummer.
 Next track (Volgende nummer)	Overslaan naar het volgende nummer.
 Playlist (Afspeellijst)	De afspeellijst weergeven.

Opmerking: Om afspelen op elk gewenst moment te stoppen, tikt u op  of  om de werkbalk zijkant weer te geven. Tik vervolgens op .

DE APPS GEBRUIKEN

Foto's weergeven

Tik voor het selecteren van een foto en bekijk de geselecteerde foto op volledig scherm.

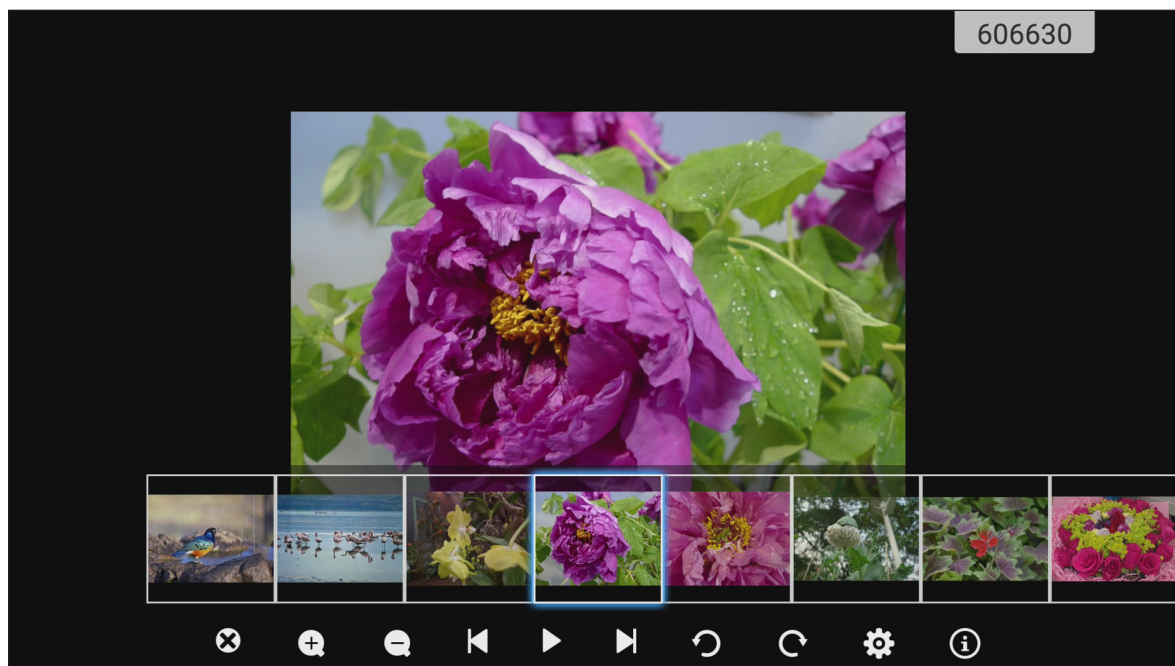

Item		Beschrijving
⊗	Exit (Afsluiten)	Modus volledig scherm afsluiten.
+	Zoom in (Inzoomen)	De foto vergroten.
-	Zoom out (Uitzoomen)	Uitzoomen op de vergrote foto.
⏪	Previous photo (Vorige foto)	Overslaan naar de vorige foto
▶	Slide show (Diavoorstelling)	De diavoorstelling starten. Tik op om te stoppen.
⏩	Next photo (Volgende foto)	Overslaan naar de volgende foto.
↶	Rotate Left (Naar links draaien)	De foto 90 graden tegen de klok in draaien.
↷	Rotate Right (Naar rechts draaien)	De foto 90 graden met de klok mee draaien.
⚙️	Settings (Instellingen)	De instellingen voor achtergrond en diavoorstelling configureren.
ℹ️	Information (Informatie)	De foto-informatie weergeven.

DE APPS GEBRUIKEN

Een achtergrond instellen

1. Selecteer uw gewenste foto en tik op .
2. Selecteer **Set to wallpaper (Instellen op achtergrond)**.

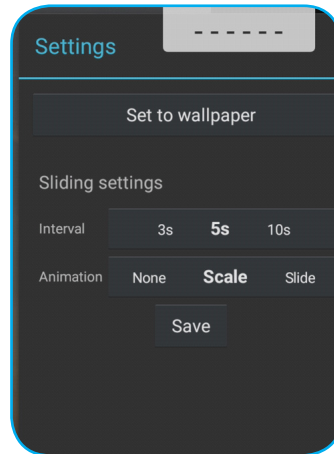

3. Sleep de witte cirkels naar elke hoek om de grootte van het bijsnijdgebied aan te passen en tik op **SAVE (OPSLAAN)** om de foto als achtergrond in te stellen.

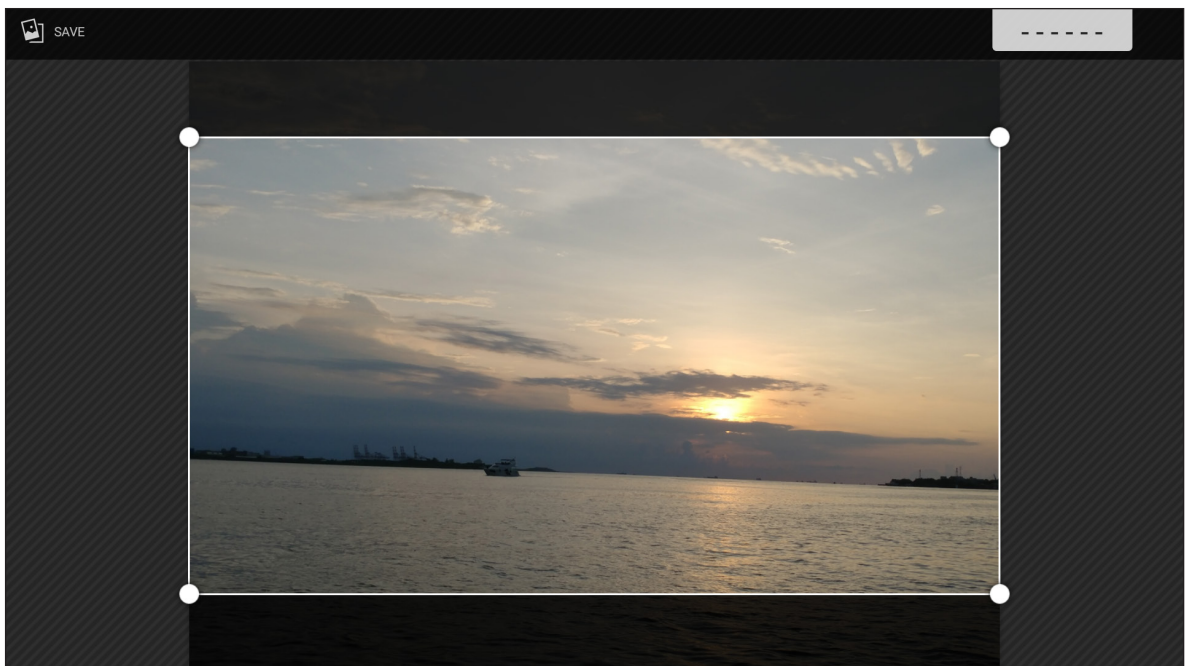

DE APPS GEBRUIKEN

Schermsgrendeling

Selecteer **Schermsgrendeling** om de pincode van 4 cijfers in te stellen. Met gebruik van de pincode kunt u het apparaat blokkeren tegen onbevoegd gebruik.

Om de pincode voor de eerste keer in te stellen:

1. Start de app **Schermsgrendeling**. Tik vervolgens op **Set password (Wachtwoord instellen)**.



2. Tik op **het wachtwoord** om de pincode in te stellen.

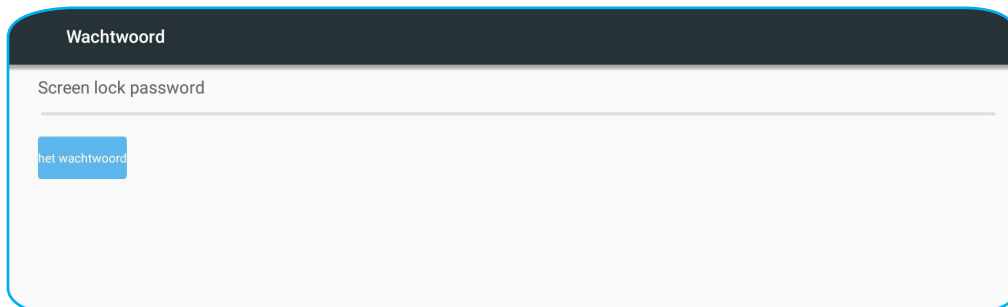

3. Voer de pincode van 4 cijfers in de velden **Nieuw wachtwoord** en **Bevestig wachtwoord** in. Tik vervolgens op **OK**.



- Als u het wachtwoord wilt wijzigen, tikt u op **Veranderen**.
- Als u het wachtwoord wilt verwijderen, tikt u op **Clear**.

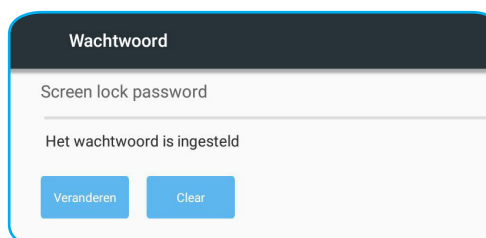

DE APPS GEBRUIKEN

Wanneer het wachtwoord is ingesteld, opent u de app **Schermsgrendeling** wanneer u het apparaat een tijdje onbeheerd achter wilt laten. Alleen degenen die het wachtwoord kent, heeft toegang tot het apparaat.

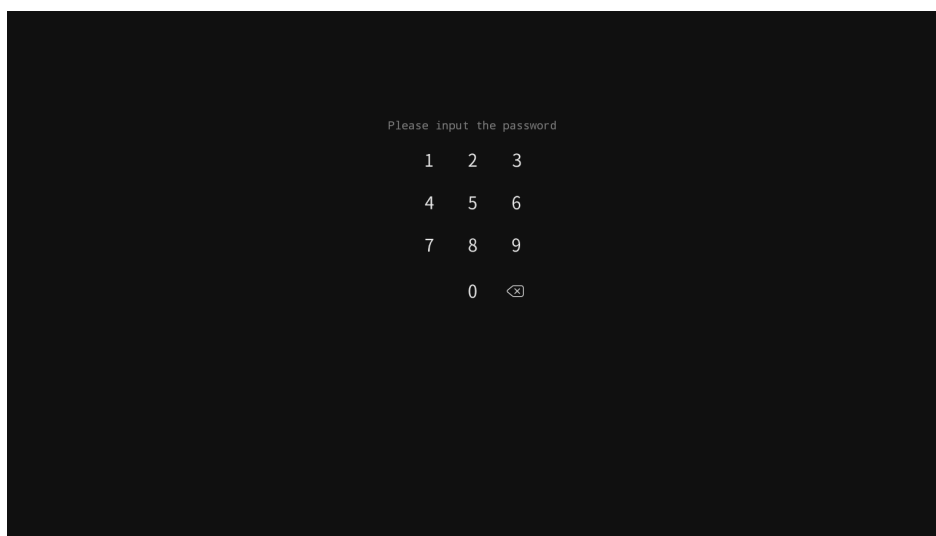

DE APPS GEBRUIKEN

Browser

Selecteer **Browser** voor toegang tot de webpagina's.

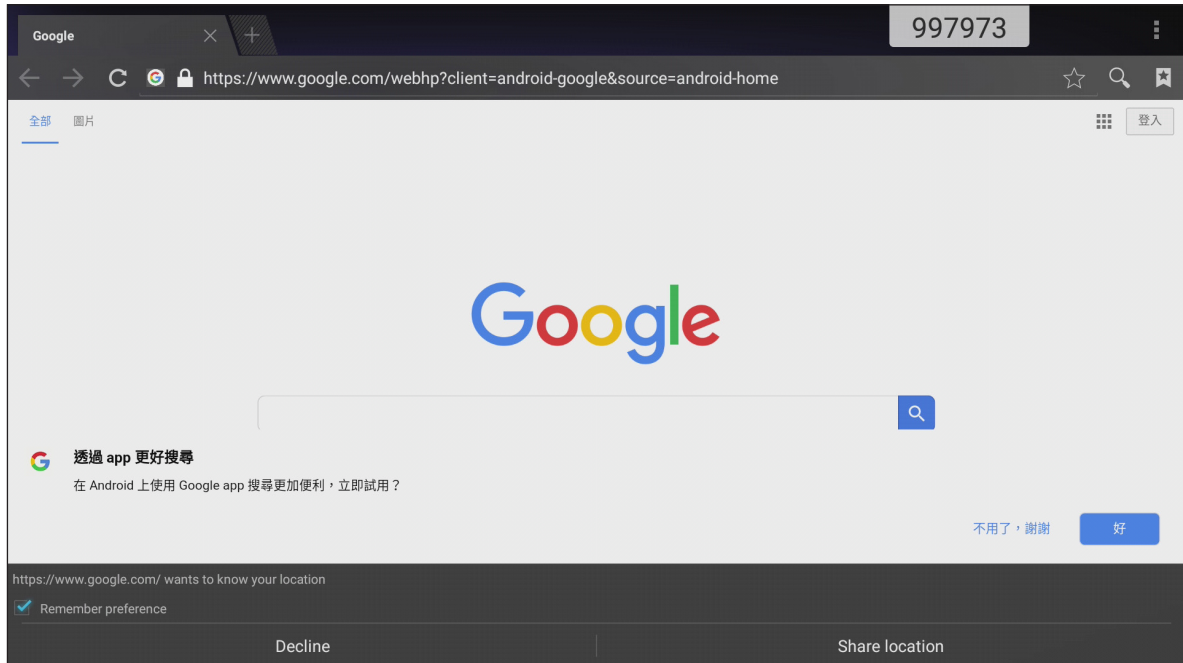



Keeper

Selecteer **Keeper** om de gegevens in het apparaat op te schonen en te optimaliseren.

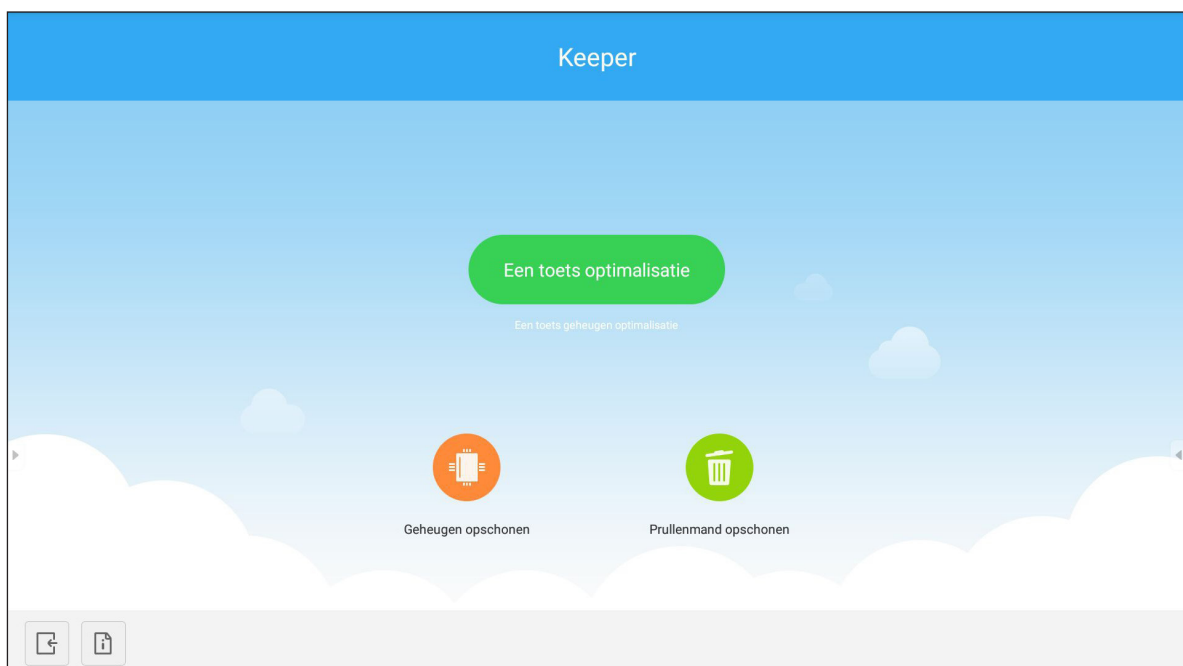
Tik op **Één toets Optimalisatie** om het geheugen op te schonen en de tijdelijke en junkbestanden tegelijkertijd te verwijderen.



Tik anders op  of  om de opschoonmaat afzonderlijk uit te voeren.

DE APPS GEBRUIKEN

Systemupdate

Selecteer **Systemupdate** voor het controleren op en downloaden van de nieuwste firmwareversie. Bij elke keer dat u het apparaat inschakelt, controleert het systeem automatisch of een nieuwere firmwareversie beschikbaar is wanneer het apparaat wordt verbonden met het internet.

BELANGRIJK!

- Wanneer u de app **Systemupdate** voor de eerste keer opent, worden de twee toestemmingsberichten weergegeven op het scherm. Tik op **Allow (Toestaan)** om door te gaan. De app heeft dan de machtiging van IFP om te controleren of er een nieuwe firmware op de server staat en om de gebruiker te herinneren om een update uit te voeren.

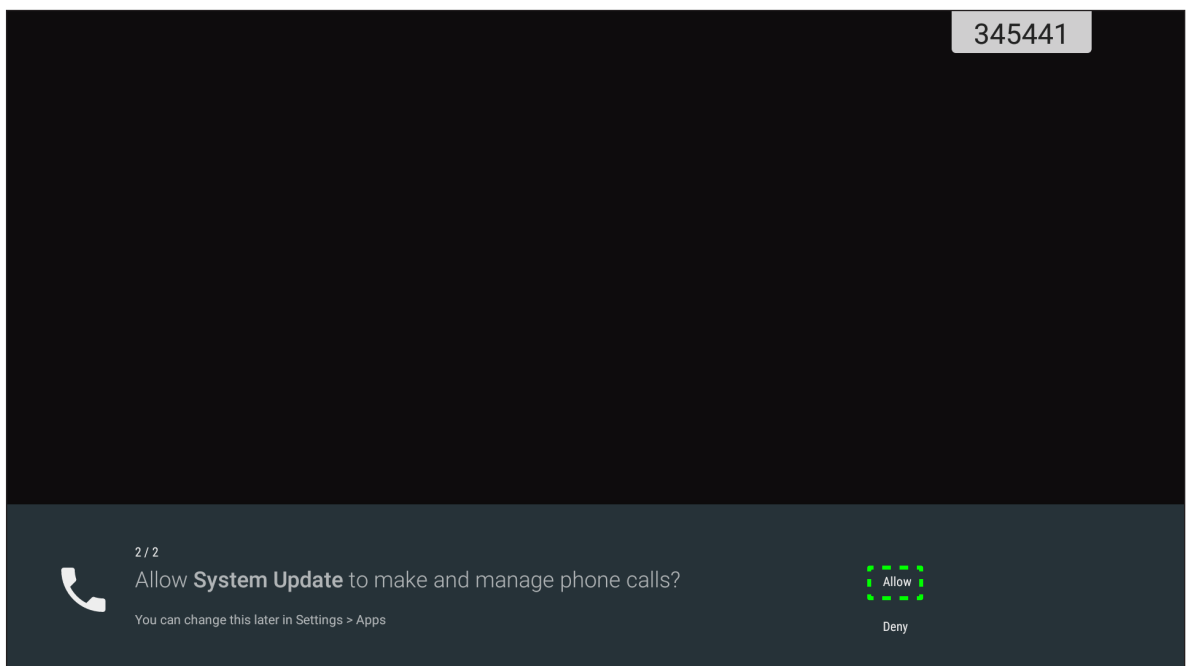
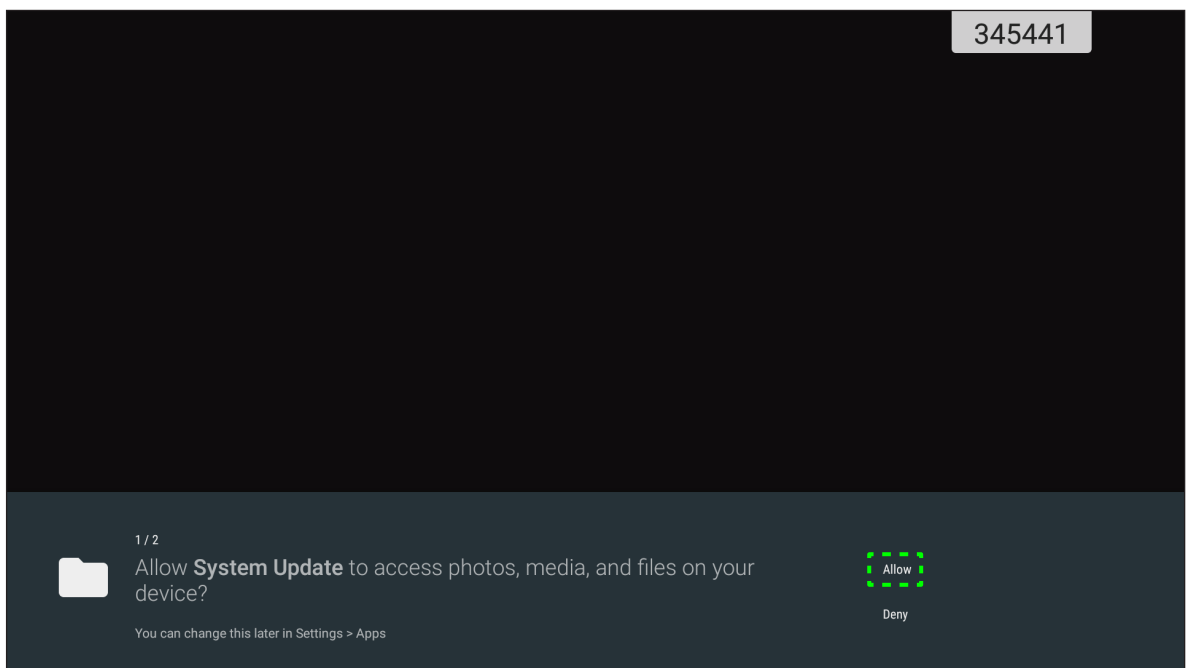

- U kunt deze instelling ook later wijzigen (in **Settings (Instellingen)** → **Apps** → **Systemupdate** → **Permission (Toestemming)**).
- Het systeem kan de beschikbaarheid van nieuwe firmware alleen controleren als het apparaat juist is verbonden met het internet.

DE APPS GEBRUIKEN

1. Wanneer een nieuwe versie van firmware beschikbaar is, detecteert het systeem automatisch de update en vraagt u om het te downloaden. Selecteer **UPDATE** om door te gaan met het updateproces.

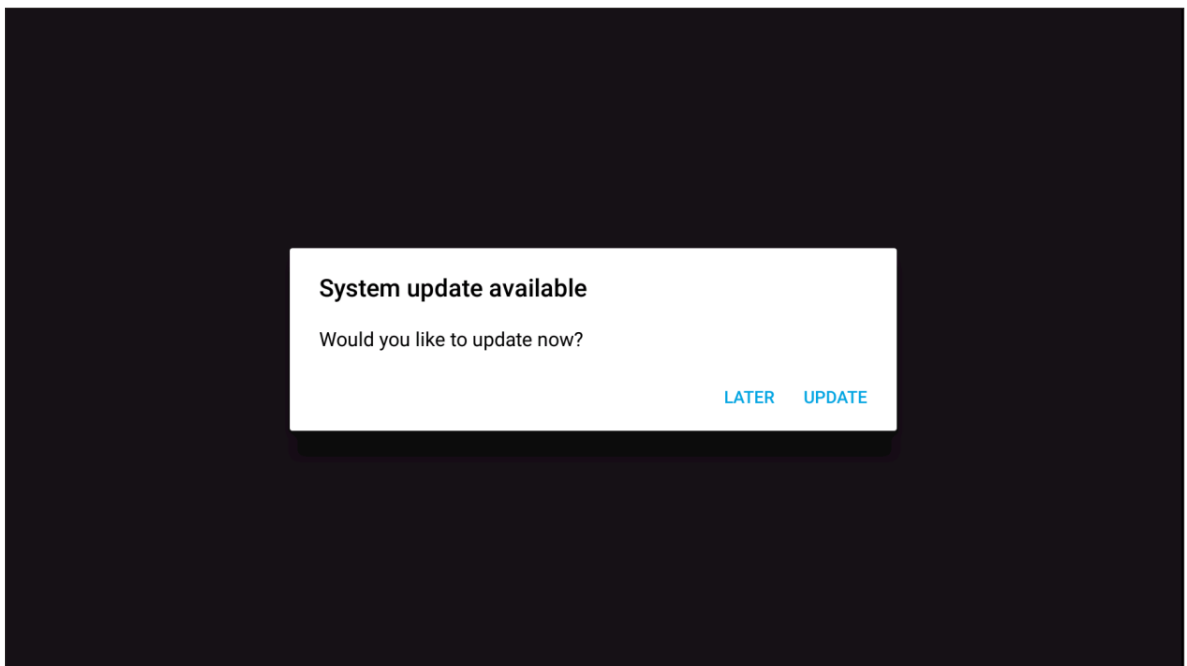

2. Een lijst met in de nieuwste update opgeloste problemen wordt weergegeven op het scherm. Selecteer **Update** om door te gaan.

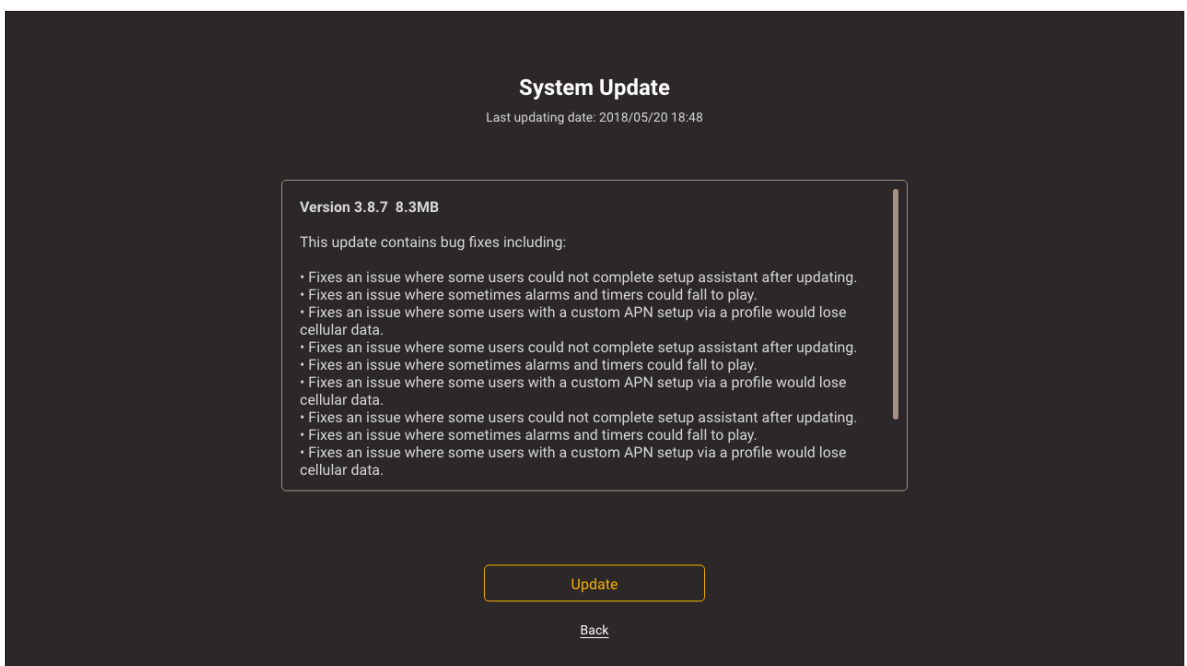

DE APPS GEBRUIKEN

Het systeem zal automatisch de nieuwste firmware downloaden naar het apparaat.

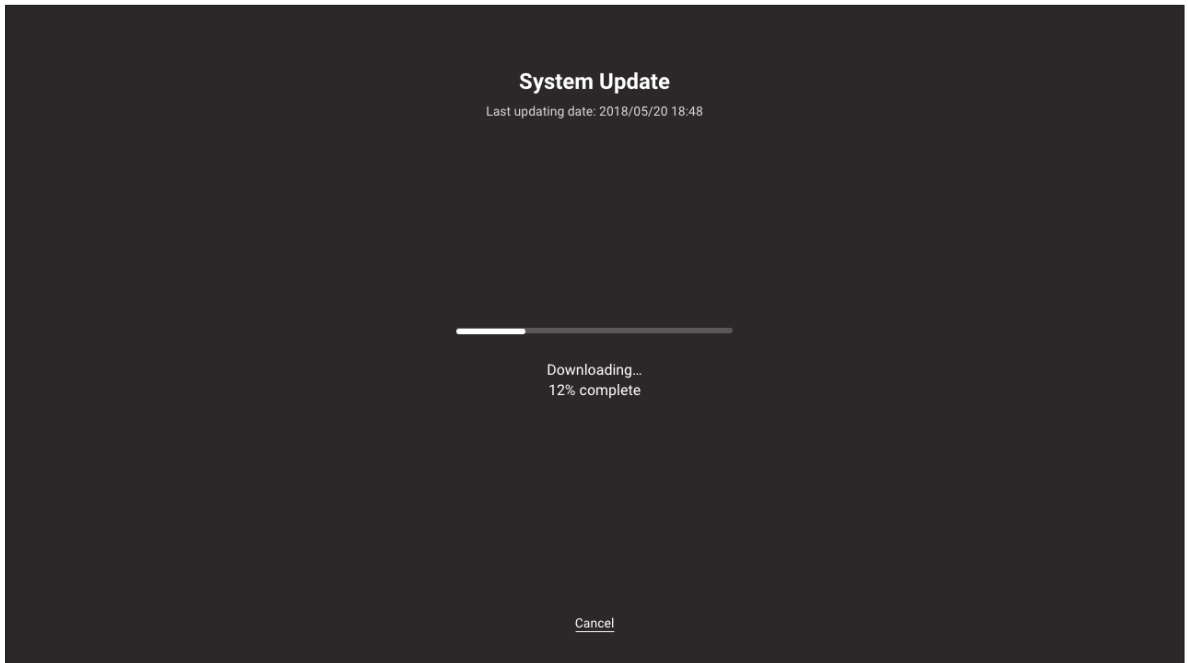

3. Wanneer de firmware is gedownload, selecteert u **YES (JA)** om door te gaan met bijwerken van het systeem.

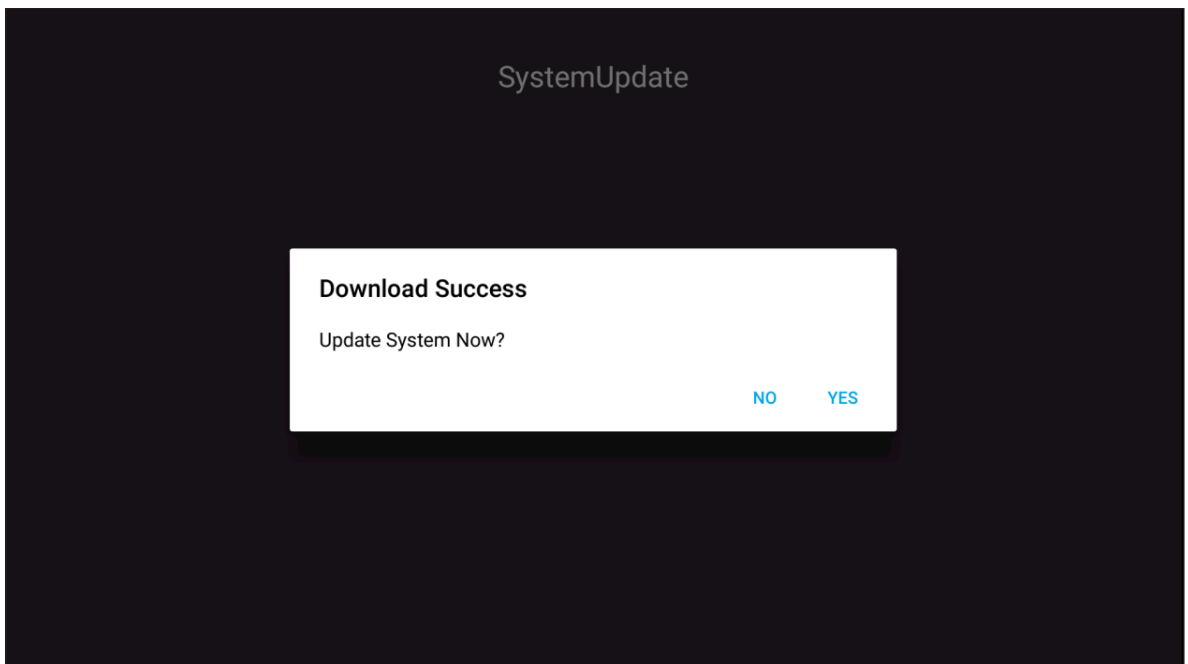

DE APPS GEBRUIKEN

4. Het apparaat start over 30 seconden opnieuw en de installatie van firmware begint automatisch. Wacht tot het installatieproces is uitgevoerd.

BELANGRIJK! *Schakel uw apparaat niet uit tijdens het updateproces. Elke onderbreking zou schade kunnen berokkenen aan het apparaat.*

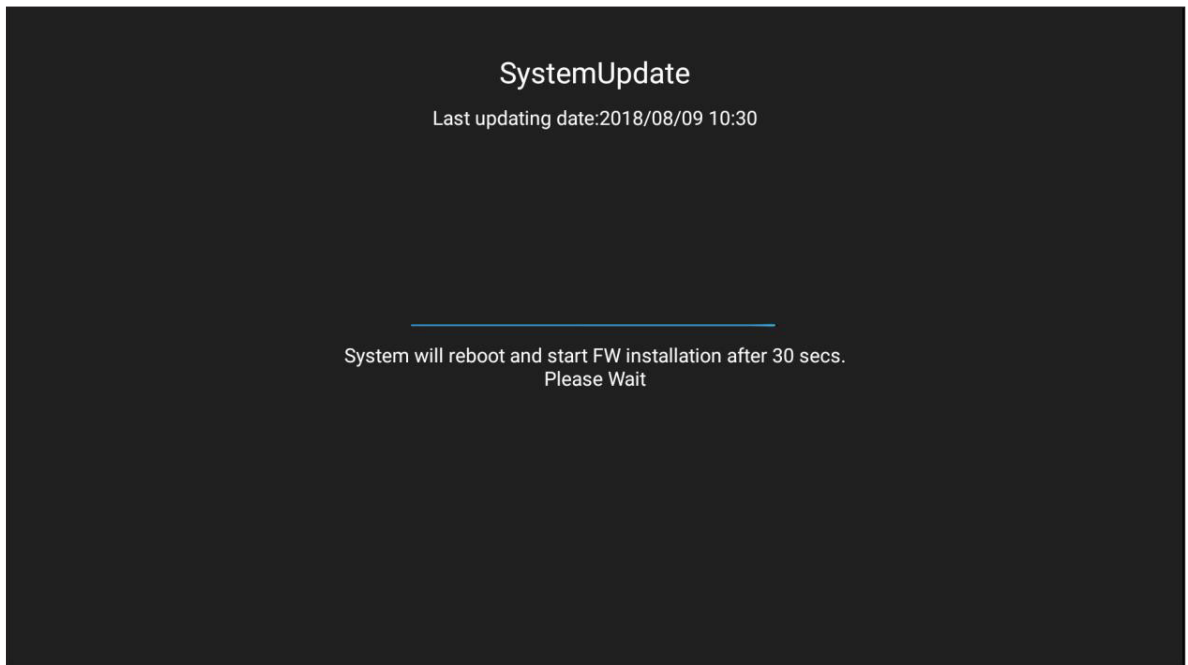

5. Nadat de nieuwe firmware is geïnstalleerd, start het systeem opnieuw om het gehele updateproces af te ronden.

EXTRA INFORMATIE

Specificaties

Item	65" 4K	75" 4K	86" 4K
Weergave			
Achtergrondverlichting	LED	LED	LED
Resolution	3840 x 2160 (4K UHD)	3840 x 2160 (4K UHD)	3840 x 2160 (4K UHD)
Helderheid (cd/m ²)	350	350	350
Contrast	1.200:1	1.200:1	1.200:1
Weergavehoek	178°	178°	178°
Responstijd (ms)	6	8	8
Levensduur	30.000 hr	30.000 hr	30.000 hr
Weergavekleuren	1,07 B	1,07 B	1,07 B
Audio	2x 12 W	2x 12 W	2x 12 W
Oppervlaktehardheid	7H	7H	7H
Glas	Anti-glans	Anti-glans	Anti-glans
Power			
Voeding	AC 100v-240v	AC 100v-240v	AC 100v-240v
Voeding (Hz)	50/60 Hz	50/60 Hz	50/60 Hz
Stroomverbruik	300 W	450 W	500 W
Energiegebruik bij stand-by	≤ 0,5 W	≤ 0,5 W	≤ 0,5 W
Afmetingen			
Afmeting	59,88" x 35,98" x 3,86"	69,41" x 40,71" x 3,94"	78,27" x 46,38" x 3,94"
Afmeting verpakking	66,81" x 42,17" x 8,66"	5,32" x 48,23" x 11,02"	87,05" x 53,94" x 11,02"
Netto gewicht	100,5 lb	129,2 lb	166,4 lb
Bruto gewicht	121,3 lb	172,0 lb	231,5 lb
Connectiviteit			
VGA-ingang	1	1	1
HDMI 2.0-INGANG	3	3	3
HDMI-UITGANG 1.4	1	1	1
AUDIO-INGANG	1	1	1
AUDIO-UITGANG	1	1	1
COAX-UITGANG	1	1	1
USB 2.0	4	4	4
USB 3.0	2	2	2
RS232	1	1	1
RJ45	1	1	1

EXTRA INFORMATIE

Item	65" 4K	75" 4K	86" 4K
USB TOUCH-UITGANG	2	2	2
AV-INGANG	1	1	1
MODULESLEUF	1	1	1
Compatibel besturingssysteem			
Touch-type	Infrarood	Infrarood	Infrarood
Systemcompatibiliteit	Windows 10 Windows 8 Windows 7 Windows Vista Windows XP Windows 2000/Linux Mac/Android	Windows 10 Windows 8 Windows 7 Windows Vista Windows XP Windows 2000/Linux Mac/Android	Windows 10 Windows 8 Windows 7 Windows Vista Windows XP Windows 2000/Linux Mac/Android
Contactpunt	Tot 20 contactpunten Opmerking: <i>Het aantal contactpunten kan variëren afhankelijk van besturingssysteem en toepassing.</i>		
Besturingssysteem			
Android	Android 7.0	Android 7.0	Android 7.0
CPU	ARM Cortex A73 Dual Core	ARM Cortex A73 Dual Core	ARM Cortex A73 Dual Core
GPU	Mali-450 (5 Core)	Mali-450 (5 Core)	Mali-450 (5 Core)
RAM	2GB	2GB	2GB
Opslag	16GB	16GB	16GB
Wi-Fi	802.11 b/g/n (via USB-adapter)	802.11 b/g/n (via USB-adapter)	802.11 b/g/n (via USB-adapter)

Opmerking: *Alle specificaties kunnen zonder voorafgaande kennisgeving worden gewijzigd.*

EXTRA INFORMATIE

Afmetingen

65 inch

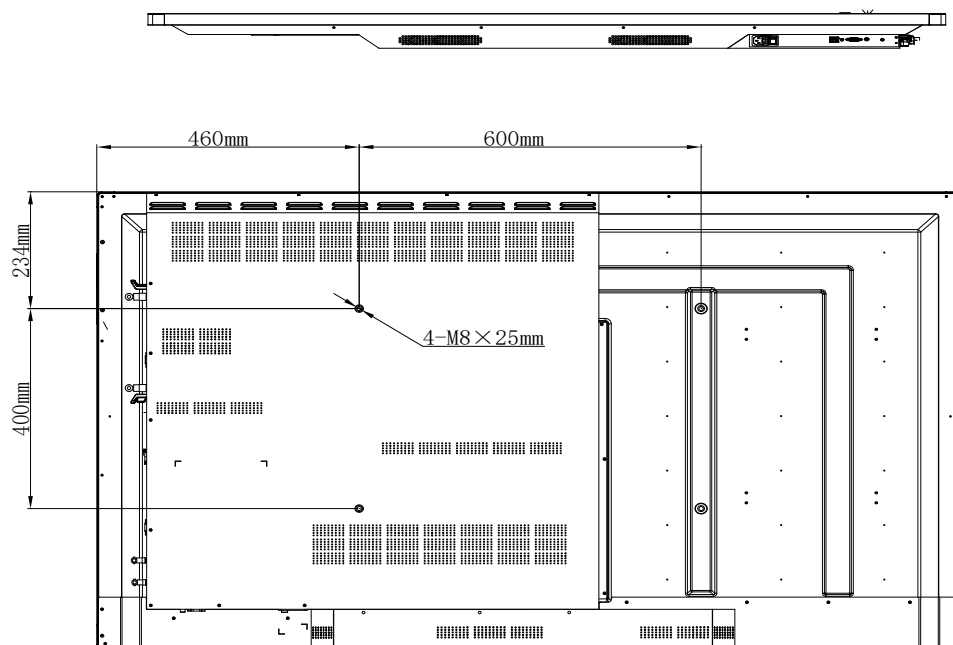
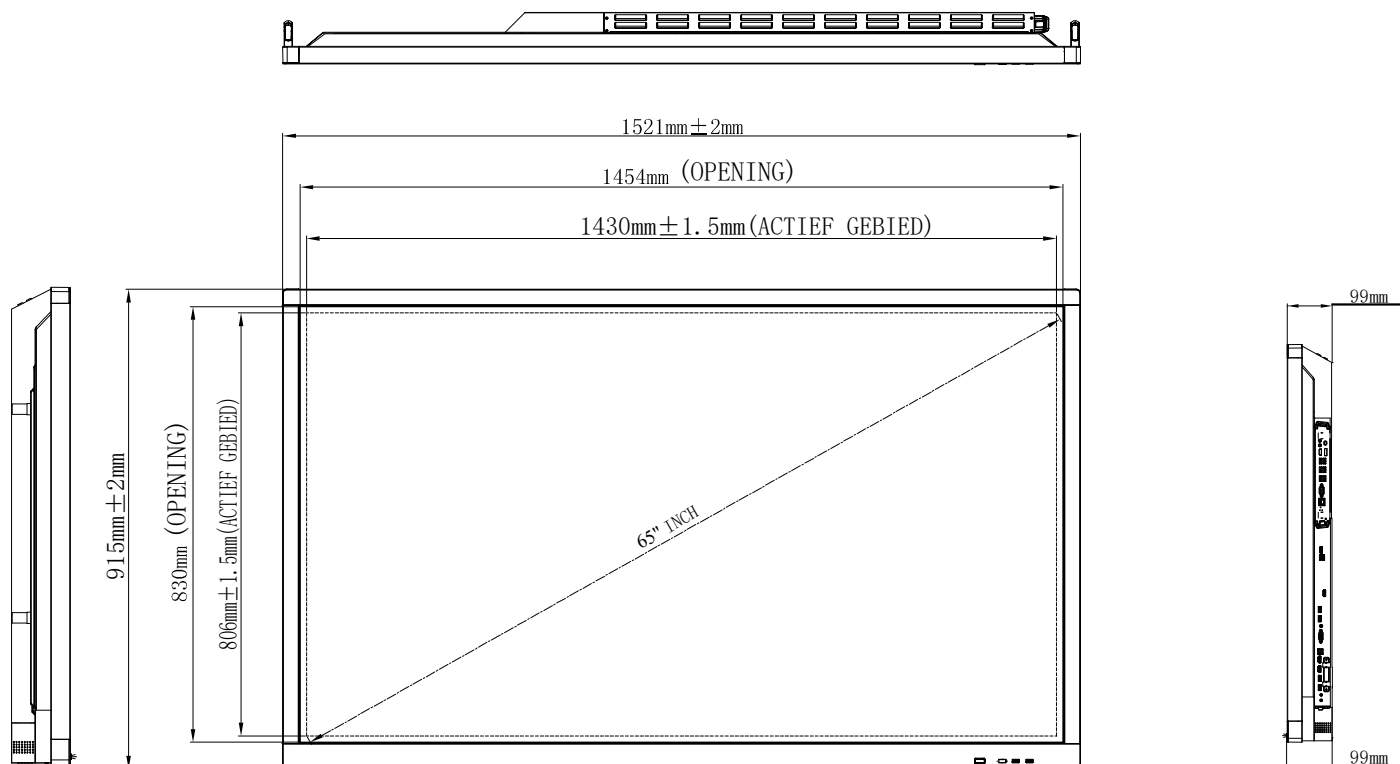

Eenheid:mm

EXTRA INFORMATIE

75 inch

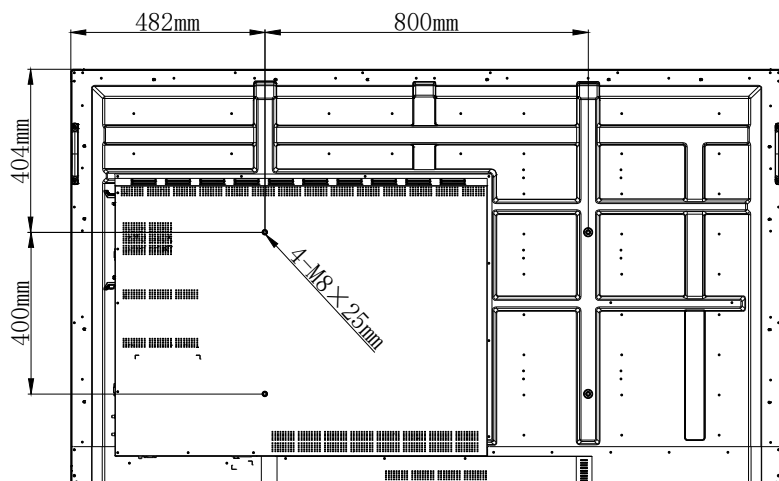
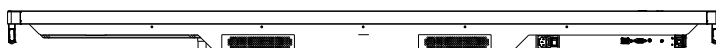
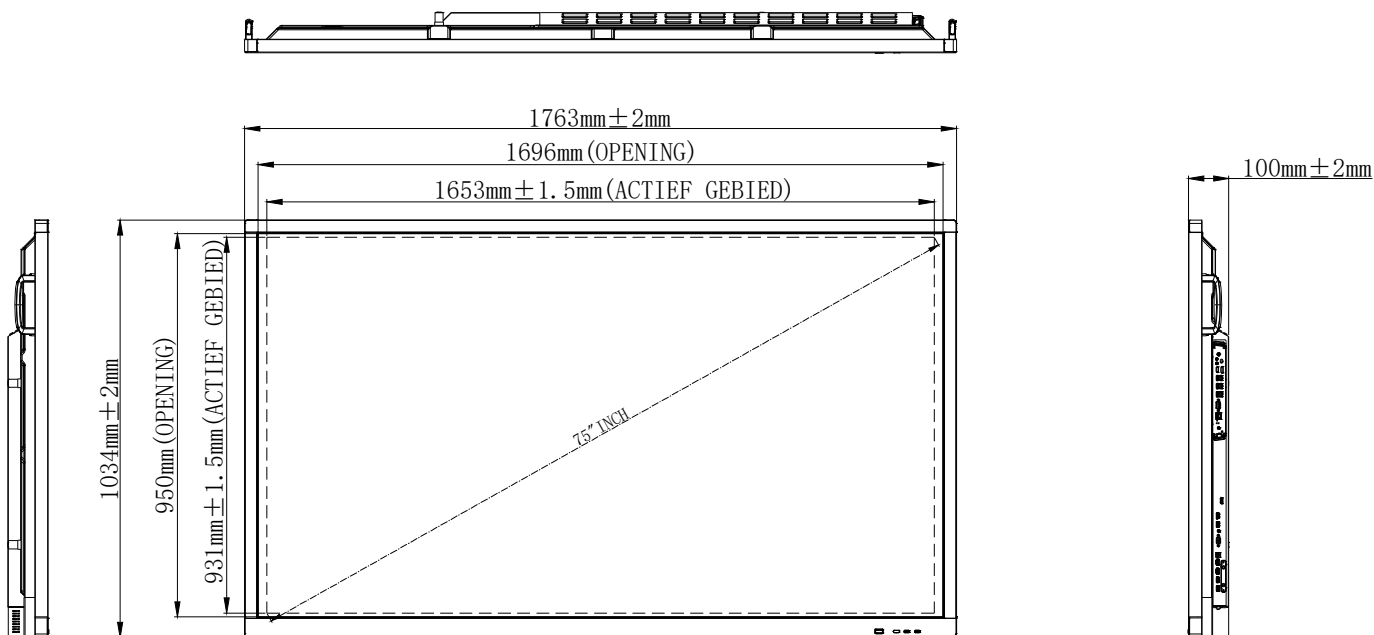

Eenheid:mm

EXTRA INFORMATIE

86 inch

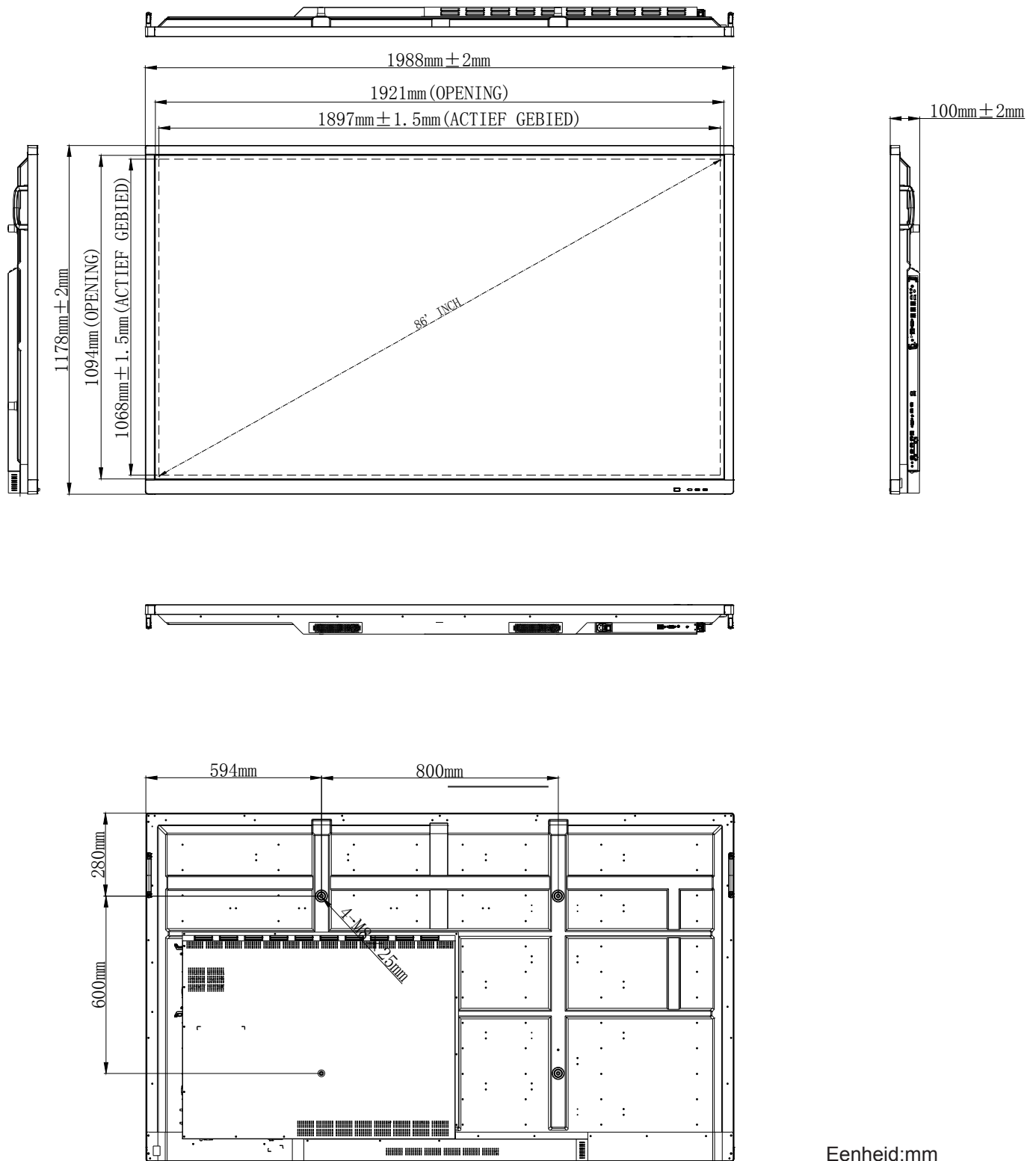

Eenheid:mm

EXTRA INFORMATIE

Lijst met ondersteunde timings

Resolution	Invoerbron		
	HDMI	VGA	AV
640 x 480 @ 60Hz	✓	✓	-
720 x 400 @ 70Hz	✓	✓	-
800 x 600 @ 60Hz	✓	✓	-
1024 x 768 @ 60Hz	✓	✓	-
1024 x 768 @ 75Hz	✓	✓	-
1280 x 720 @ 60Hz	✓	✓	-
1280 x 768 @ 60Hz	✓	✓	-
1280 x 800 @ 60Hz	✓	✓	-
1280 x 960 @ 60Hz	✓	✓	-
1280 x 1024 @ 60Hz	✓	✓	-
1366 x 768 @ 60Hz	✓	✓	-
1440 x 900 @ 60Hz	✓	✓	-
1600 x 1200 @ 60Hz	✓	✓	-
1680 x 1050 @ 60Hz	✓	✓	-
1920 x 1080 @ 50Hz	✓	✓	-
1920 x 1080 @ 60Hz	✓	✓	-
3840 x 2160 @ 30Hz	✓	-	-
3840 x 2160 @ 50Hz	✓	-	-
3840 x 2160 @ 60Hz	✓	-	-
NTSC-M	-	-	✓
NTSC-J	-	-	✓
PAL-BDGHI	-	-	✓
480i (60 Hz)	✓	-	-
480p (60 Hz)	✓	-	-
576i (50 Hz)	✓	-	-
576p (50 Hz)	✓	-	-
720p (50 Hz)	✓	-	-
720p (60 Hz)	✓	-	-
1080i (50 Hz)	✓	-	-
1080i (60 Hz)	✓	-	-
1080p (24 Hz)	✓	-	-
1080p (50 Hz)	✓	-	-
1080p (60 Hz)	✓	-	-
2160p (50 Hz)	✓	-	-
2160p (60 Hz)	✓	-	-

Opmerking: “-” geeft aan dat de huidige invoertiming niet wordt ondersteund door het apparaat.

EXTRA INFORMATIE

Funcielijst RS232-protocol

RS232-pintoewijzingen

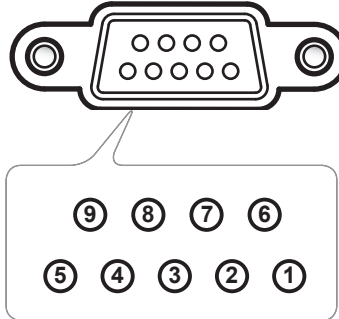

Pinnr.	Spec. (van IFP-zijde)
1	Nvt.
2	TXD
3	RXD
4	Nvt.
5	GND
6	Nvt.
7	Nvt.
8	Nvt.

RS232 RJ45-bedieningsaansluiting

RS232-instellingen	
Baudsnelheid	9600
Gegevensbits	8
Pariteit	Geen
Stopbits	1
Stroomregeling	Geen

LAN-bedieningsinstellingen	
IP	Computer-IP
Poort	4664

:	0	1	S	X	X	X	X	CR
Lead Code	Opdracht instellen			Command ID	Variabele			wagenomloop

:	0	1	G	X	0	0	0	CR
Lead Code	Opdracht krijgen			Command ID	Vast nummer			wagenomloop

EXTRA INFORMATIE

Opdracht INSTELLEN

Type	Categorie	Parameter	CMD		Hex Code CMD	Respons			
						Geslaagd	Mislukt	Geslaagd (Hex)	Mislukt (Hex)
INSTELLEN	Power	Achtergrondverlichting uit	:01S0n	n=000	3A 30 31 53 30 30 30 30 0d	401+	401-	34 30 31 2B 0D	34 30 31 2D 0D
		Achtergrondverlichting aan		n=001	3A 30 31 53 30 30 30 31 0d	401+	401-	34 30 31 2B 0D	34 30 31 2D 0D
		Power off		n=002	3A 30 31 53 30 30 30 32 0d	401+	401-	34 30 31 2B 0D	34 30 31 2D 0D
		Inschakelen		n=003	3A 30 31 53 30 30 30 33 0d	401+	401-	34 30 31 2B 0D	34 30 31 2D 0D
INSTELLEN	Hoge tonen	000 ~ 100	:01S1n	n=000-100	3A 30 31 53 31 30 30 30 0d aan 3A 30 31 53 31 31 30 30 0d	401+	401-	34 30 31 2B 0D	34 30 31 2D 0D
INSTELLEN	Lage tonen	000 ~ 100	:01S2n	n=000-100	3A 30 31 53 32 30 30 30 0d aan 3A 30 31 53 32 31 30 30 0d	401+	401-	34 30 31 2B 0D	34 30 31 2D 0D
INSTELLEN	Balans	000 ~ 100	:01S3n	n=000-100	3A 30 31 53 33 30 30 30 0d aan 3A 30 31 53 33 31 30 30 0d	401+	401-	34 30 31 2B 0D	34 30 31 2D 0D
INSTELLEN	Contrast	000 ~ 100	:01S4n	n=000-100	3A 30 31 53 34 30 30 30 0d aan 3A 30 31 53 34 31 30 30 0d	401+	401-	34 30 31 2B 0D	34 30 31 2D 0D
INSTELLEN	Helderheid	000 ~ 100	:01S5n	n=000-100	3A 30 31 53 35 30 30 30 0d aan 3A 30 31 53 35 31 30 30 0d	401+	401-	34 30 31 2B 0D	34 30 31 2D 0D
INSTELLEN	Scherpte	000 ~ 100	:01S6n	n=000-100	3A 30 31 53 36 30 30 30 0d aan 3A 30 31 53 36 31 30 30 0d	401+	401-	34 30 31 2B 0D	34 30 31 2D 0D
INSTELLEN	Geluidsmodus	Standaard	:01S7n	n=001	3A 30 31 53 37 30 30 31 0d	401+	401-	34 30 31 2B 0D	34 30 31 2D 0D
		Custom		n=002	3A 30 31 53 37 30 30 32 0d	401+	401-	34 30 31 2B 0D	34 30 31 2D 0D
		Klaslokaal		n=003	3A 30 31 53 37 30 30 33 0d	401+	401-	34 30 31 2B 0D	34 30 31 2D 0D
		Bijeenkomst		n=004	3A 30 31 53 37 30 30 34 0d	401+	401-	34 30 31 2B 0D	34 30 31 2D 0D
INSTELLEN	Volume	000 ~ 100	:01S8n	n=000-100	3A 30 31 53 38 30 30 30 0d aan 3A 30 31 53 38 31 30 30 0d	401+	401-	34 30 31 2B 0D	34 30 31 2D 0D
INSTELLEN	Dempen	Uit	:01S9n	n=000	3A 30 31 53 39 30 30 30 0d	401+	401-	34 30 31 2B 0D	34 30 31 2D 0D
		Aan		n=001	3A 30 31 53 39 30 30 31 0d	401+	401-	34 30 31 2B 0D	34 30 31 2D 0D

EXTRA INFORMATIE

Type	Categorie	Parameter	CMD		Hex Code CMD	Respons			
						Geslaagd	Mislukt	Geslaagd (Hex)	Mislukt (Hex)
INSTELLEN	Videobron	VGA	:01S;n	n=000	3A 30 31 53 3A 30 30 30 0d	401+	401-	34 30 31 2B 0D	34 30 31 2D 0D
		HDMI1		n=001	3A 30 31 53 3A 30 30 31 0d	401+	401-	34 30 31 2B 0D	34 30 31 2D 0D
		HDMI2		n=002	3A 30 31 53 3A 30 30 32 0d	401+	401-	34 30 31 2B 0D	34 30 31 2D 0D
		AV		n=003	3A 30 31 53 3A 30 30 33 0d	401+	401-	34 30 31 2B 0D	34 30 31 2D 0D
		Android		n=101	3A 30 31 53 3A 31 30 31 0d	401+	401-	34 30 31 2B 0D	34 30 31 2D 0D
		Sleuf in PC		n=103	3A 30 31 53 3A 31 30 33 0d	401+	401-	34 30 31 2B 0D	34 30 31 2D 0D
INSTELLEN	Aspect Ratio	16:9	:01S;n	n=000	3A 30 31 53 3B 30 30 30 0d	401+	401-	34 30 31 2B 0D	34 30 31 2D 0D
		4:3		n=001	3A 30 31 53 3B 30 30 31 0d	401+	401-	34 30 31 2B 0D	34 30 31 2D 0D
		PTP		n=002	3A 30 31 53 3B 30 30 32 0d	401+	401-	34 30 31 2B 0D	34 30 31 2D 0D
INSTELLEN	Taal	English	:01S<n	n=000	3A 30 31 53 3C 30 30 30 0d	401+	401-	34 30 31 2B 0D	34 30 31 2D 0D
		Français		n=001	3A 30 31 53 3C 30 30 31 0d	401+	401-	34 30 31 2B 0D	34 30 31 2D 0D
		Español		n=002	3A 30 31 53 3C 30 30 32 0d	401+	401-	34 30 31 2B 0D	34 30 31 2D 0D
		Traditional Chinese		n=003	3A 30 31 53 3C 30 30 33 0d	401+	401-	34 30 31 2B 0D	34 30 31 2D 0D
		Simplified Chinese		n=004	3A 30 31 53 3C 30 30 34 0d	401+	401-	34 30 31 2B 0D	34 30 31 2D 0D
		Português		n=005	3A 30 31 53 3C 30 30 35 0d	401+	401-	34 30 31 2B 0D	34 30 31 2D 0D
		German		n=006	3A 30 31 53 3C 30 30 36 0d	401+	401-	34 30 31 2B 0D	34 30 31 2D 0D
		Dutch		n=007	3A 30 31 53 3C 30 30 37 0d	401+	401-	34 30 31 2B 0D	34 30 31 2D 0D
		Polish		n=008	3A 30 31 53 3C 30 30 38 0d	401+	401-	34 30 31 2B 0D	34 30 31 2D 0D
		Russia		n=009	3A 30 31 53 3C 30 30 39 0d	401+	401-	34 30 31 2B 0D	34 30 31 2D 0D
		Czech		n=010	3A 30 31 53 3C 30 31 30 0d	401+	401-	34 30 31 2B 0D	34 30 31 2D 0D
		Danish		n=011	3A 30 31 53 3C 30 31 31 0d	401+	401-	34 30 31 2B 0D	34 30 31 2D 0D
		Swedish		n=012	3A 30 31 53 3C 30 31 32 0d	401+	401-	34 30 31 2B 0D	34 30 31 2D 0D
		Italian		n=013	3A 30 31 53 3C 30 31 33 0d	401+	401-	34 30 31 2B 0D	34 30 31 2D 0D
		Turkish		n=018	3A 30 31 53 3C 30 31 38 0d	401+	401-	34 30 31 2B 0D	34 30 31 2D 0D
		Arabic		n=019	3A 30 31 53 3C 30 31 39 0d	401+	401-	34 30 31 2B 0D	34 30 31 2D 0D
Ukrayina	n=021	3A 30 31 53 3C 30 32 31 0d	401+	401-	34 30 31 2B 0D	34 30 31 2D 0D			
INSTELLEN	Beeldmodus	Standaard	:01S=n	n=000	3A 30 31 53 3D 30 30 30 0d	401+	401-	34 30 31 2B 0D	34 30 31 2D 0D
		Licht		n=001	3A 30 31 53 3D 30 30 31 0d	401+	401-	34 30 31 2B 0D	34 30 31 2D 0D
		Zacht		n=002	3A 30 31 53 3D 30 30 32 0d	401+	401-	34 30 31 2B 0D	34 30 31 2D 0D
		Klant		n=003	3A 30 31 53 3D 30 30 33 0d	401+	401-	34 30 31 2B 0D	34 30 31 2D 0D

EXTRA INFORMATIE

Type	Categorie	Parameter	CMD		Hex Code CMD	Respons			
						Geslaagd	Mislukt	Geslaagd (Hex)	Mislukt (Hex)
INSTELLEN	Tint (kleur)	000 ~ 100	:01S>n	n=000-100	3A 30 31 53 3E 30 30 30 0d aan 3A 30 31 53 3E 31 30 30 0d	401+	401-	34 30 31 2B 0D	34 30 31 2D 0D
INSTELLEN	Achtergrondverlichting	000 ~ 100	:01S?n	n=000-100	3A 30 31 53 3F 30 30 30 0d aan 3A 30 31 53 3F 31 30 30 0d	401+	401-	34 30 31 2B 0D	34 30 31 2D 0D
INSTELLEN	Kleurtemperatuur	Cool	:01S@n	n=000	3A 30 31 53 40 30 30 30 0d	401+	401-	34 30 31 2B 0D	34 30 31 2D 0D
		Standaard		n=001	3A 30 31 53 40 30 30 31 0d	401+	401-	34 30 31 2B 0D	34 30 31 2D 0D
		Warm		n=002	3A 30 31 53 40 30 30 32 0d	401+	401-	34 30 31 2B 0D	34 30 31 2D 0D
INSTELLEN	Opdracht afstandbediening	Vol +	:01SAn	n=000	3A 30 31 53 41 30 30 30 0d	401+	401-	34 30 31 2B 0D	34 30 31 2D 0D
		Vol -		n=001	3A 30 31 53 41 30 30 31 0d	401+	401-	34 30 31 2B 0D	34 30 31 2D 0D
		Afstandbediening OMHOOG		n=010	3A 30 31 53 41 30 31 30 0d	401+	401-	34 30 31 2B 0D	34 30 31 2D 0D
		Afstandbediening OMLAAG		n=011	3A 30 31 53 41 30 31 31 0d	401+	401-	34 30 31 2B 0D	34 30 31 2D 0D
		Afstandbediening LINKS		n=012	3A 30 31 53 41 30 31 32 0d	401+	401-	34 30 31 2B 0D	34 30 31 2D 0D
		Afstandbediening RECHTS		n=013	3A 30 31 53 41 30 31 33 0d	401+	401-	34 30 31 2B 0D	34 30 31 2D 0D
		Afstandbediening OK		n=014	3A 30 31 53 41 30 31 34 0d	401+	401-	34 30 31 2B 0D	34 30 31 2D 0D
		Menu-toets afstandbediening		n=020	3A 30 31 53 41 30 32 30 0d	401+	401-	34 30 31 2B 0D	34 30 31 2D 0D
INSTELLEN	Opdracht afstandbediening	Invoerbron afstandbediening	:01SAn	n=021	3A 30 31 53 41 30 32 31 0d	401+	401-	34 30 31 2B 0D	34 30 31 2D 0D
		Afsluiten afstandbediening		n=022	3A 30 31 53 41 30 32 32 0d	401+	401-	34 30 31 2B 0D	34 30 31 2D 0D
		Blanco		n=031	3A 30 31 53 41 30 33 31 0d	401+	401-	34 30 31 2B 0D	34 30 31 2D 0D
		Stopzetten		n=032	3A 30 31 53 41 30 33 32 0d	401+	401-	34 30 31 2B 0D	34 30 31 2D 0D
INSTELLEN	Afstandbediening (IR-VERGRENDELING)	Uitschakelen	:01SBn	n=000	3A 30 31 53 42 30 30 30 0d	401+	401-	34 30 31 2B 0D	34 30 31 2D 0D
		Inschakelen		n=001	3A 30 31 53 42 30 30 31 0d	401+	401-	34 30 31 2B 0D	34 30 31 2D 0D

EXTRA INFORMATIE

Opdracht KRIJGEN

Type	Categorie	CMD	Hex Code CMD	Respons		
				Geslaagd	Parameter	Mislukt
VERKRIJGEN	Power	:01G0000	3A 30 31 47 30 30 30 30 0d	:01r0000	Achtergrondverlichting uit	401-
				:01r0001	Achtergrondverlichting aan	401-
				:01r0002	Power off	401-
VERKRIJGEN	Hoge tonen	:01G1000	3A 30 31 47 31 30 30 30 0d	:01r1000 ~ :01r1100	000 ~ 100	401-
VERKRIJGEN	Lage tonen	:01G2000	3A 30 31 47 32 30 30 30 0d	:01r2000 ~ :01r2100	000 ~ 100	401-
VERKRIJGEN	Balans	:01G3000	3A 30 31 47 33 30 30 30 0d	:01r3000 ~ :01r3100	000 ~ 100	401-
VERKRIJGEN	Contrast	:01G4000	3A 30 31 47 34 30 30 30 0d	:01r4000 ~ :01r4100	000 ~ 100	401-
VERKRIJGEN	Helderheid	:01G5000	3A 30 31 47 35 30 30 30 0d	:01r5000 ~ :01r5100	000 ~ 100	401-
VERKRIJGEN	Scherpte	:01G6000	3A 30 31 47 36 30 30 30 0d	:01r6000 ~ :01r6100	000 ~ 100	401-
VERKRIJGEN	Geluidsmodus	:01G7000	3A 30 31 47 37 30 30 30 0d	:01r7001	Standaard	401-
				:01r7002	Custom	401-
				:01r7003	Klaslokaal	401-
				:01r7004	Bijeenkomst	401-
VERKRIJGEN	Volume	:01G8000	3A 30 31 47 38 30 30 30 0d	:01r8000 ~ :01r8100	000 ~ 100	401-
VERKRIJGEN	Dempen	:01G9000	3A 30 31 47 39 30 30 30 0d	:01r9000	Uit	401-
				:01r9001	Aan	401-
VERKRIJGEN	Videobron	:01G:000	3A 30 31 47 3A 30 30 30 0d	:01r:000	VGA	401-
				:01r:001	HDMI1	401-
				:01r:002	HDMI2	401-
				:01r:003	AV	401-
				:01r:101	Android	401-
				:01r:103	Sleuf in PC	401-
VERKRIJGEN	Aspect Ratio	:01G;000	3A 30 31 47 3B 30 30 30 0d	:01r;000	16:9	401-
				:01r;001	4:3	401-
				:01r;002	PTP	401-
VERKRIJGEN	Taal	:01G<000	3A 30 31 47 3C 30 30 30 0d	:01r<000	English	401-
				:01r<001	Français	401-
				:01r<002	Español	401-
				:01r<003	Traditional Chinese	401-
				:01r<004	Simplified Chinese	401-
				:01r<005	Português	401-
				:01r<006	German	401-
				:01r<007	Dutch	401-
				:01r<008	Polish	401-
				:01r<009	Russia	401-
				:01r<010	Czech	401-
				:01r<011	Danish	401-
				:01r<012	Swedish	401-
				:01r<013	Italian	401-
:01r<018	Turkish	401-				
:01r<019	Arabic	401-				
:01r<021	Ukrayina	401-				
VERKRIJGEN	Beeldmodus	:01G=000	3A 30 31 47 3D 30 30 30 0d	:01r=000	Standaard	401-
				:01r=001	Licht	401-
				:01r=002	Zacht	401-
				:01r=003	Klant	401-
GET	Tint (kleur)	:01G>000	3A 30 31 47 3E 30 30 30 0d	:01r>000 ~ :01r>100	000 ~ 100	401-
VERKRIJGEN	Achtergrondverlichting	:01G?000	3A 30 31 47 3F 30 30 30 0d	:01r?000 ~ :01r?100	000 ~ 100	401-
VERKRIJGEN	Kleurtemperatuur	:01G@000	3A 30 31 47 40 30 30 30 0d	:01r@000	Cool	401-
				:01r@001	Standaard	401-
				:01r@002	Warm	401-
VERKRIJGEN	Afstandsbediening (IR-VERGREND-ELING)	:01GB000	3A 30 31 47 42 30 30 30 0d	:01rB000	Uitschakelen	401-
				:01rB001	Inschakelen	401-

EXTRA INFORMATIE

LED-indicator

Kleur & gedrag voedings-LED	Status
Constant rood	Stand-bymodus
Constant blauw	Inschakelen
Rood knipperend en vervolgens constant blauw	Achtergrondverlichting uit

Probleemoplossing

In geval van een probleem met uw apparaat wordt verwezen naar de volgende informatie. Neem contact op met uw lokale verdeler of met een onderhoudsdienst als het probleem zich blijft voordoen.

Geen beeld of geluid.

- Zorg ervoor dat alle signaal- en stroomaansluitingen op de juiste manier zijn aangesloten.
- Zorg ervoor dat de juiste invoermodus is geselecteerd. Raadpleeg hoofdstuk “Een invoerbron selecteren”.
- Zorg ervoor dat het apparaat niet is uitgeschakeld.
- Schakel de dempfunctie uit.
- Zorg ervoor dat volume niet op minimaal is ingesteld.

Het apparaat wordt automatisch uitgeschakeld.

- Controleer of er plotseling een stroomstoring is.
- Zorg ervoor dat de voedingskabel niet is losgekoppeld.

Het signaal is buiten bereik

- Het signaal is wellicht niet compatibel Raadpleeg hoofdstuk “Lijst met ondersteunde timings”.
- Probeer voor de VGA-invoerbron de automatische schermaanpassing of pas de instellingen **Klok** en **Fase** aan vanuit het menu **Aanpassen**. Raadpleeg hoofdstuk “De Adjust Settings (aanpassingsinstellingen) configureren (alleen voor VGA-ingang)”.

Het aanraakpaneel reageert niet

- Zorg ervoor dat het scherm niet is blootgesteld aan direct zonlicht of ander sterk licht.
- Zorg er voor de aansluiting van het externe apparaat voor dat de USB-kabel goed is aangesloten op de Touch USB-poort van het apparaat.

Als de afstandsbediening niet werkt

- Controleer of de bedieningshoek van de afstandsbediening in een hoek van $\pm 30^\circ$ ten opzichte van de IR-ontvanger op het apparaat is ingesteld.
- Zorg ervoor dat er geen obstructies zijn tussen de afstandsbediening en het apparaat. De afstand tussen de afstandsbediening en het IR-sensorvenster mag niet meer dan 8 meter bedragen.
- Zorg ervoor dat de batterijen juist zijn geplaatst en vervang de batterijen als ze leeg zijn. Raadpleeg hoofdstuk “De batterijen van de afstandsbediening installeren/vervangen”.

EXTRA INFORMATIE

Onderhoud

Juist routinematig onderhoud kan helpen bij een vroege detectie van fouten en ervoor zorgen dat het apparaat er als nieuw uit blijft zien.

BELANGRIJK! *Voorafgaand aan reiniging en het uitvoeren van een onderhoudstaak moet u ervoor zorgen dat u de voedingskabel uit het stopcontact haalt om een elektrische schok te voorkomen.*

Het scherm reinigen

- Wanneer het scherm moet worden gereinigd, moet u de voedingskabel eerst uit het stopcontact halen.
- Gebruik een zachte, stofvrije, droge doek om het scherm af te vegen.
- Gebruik geen water of een spuitreiniger om het apparaat te reinigen.
- Neem contact op met het servicecentrum voor interne reiniging van het apparaat.

Het voorframe reinigen

Gebruik een droge, zachte, pluisvrije doek om het voorframe af te vegen.



EXTRA INFORMATIE

Wereldwijde kantoren Optoma

Neem contact op met uw lokaal kantoor voor reparaties of ondersteuning.



VSA

47697 Westinghouse Drive,
Fremont, CA 94539, USA
www.optomausa.com

 888-289-6786
 510-897-8601
 services@optoma.com



Canada

47697 Westinghouse Drive,
Fremont, CA 94539, USA
www.optomausa.com

 888-289-6786
 510-897-8601
 services@optoma.com



Latijns-Amerika

47697 Westinghouse Drive,
Fremont, CA 94539, USA
www.optomausa.com

 888-289-6786
 510-897-8601
 services@optoma.com



Europa

Unit 1, Network 41, Bourne End Mills,
Hemel Hempstead, Herts,
HP1 2UJ, United Kingdom
www.optoma.eu
Tel. service: +44 (0)1923 691865
www.optoma.com

 +44 (0) 1923 691 800
 +44 (0) 1923 691 888
 service@tsc-europe.com



Benelux BV

Randstad 22-123
1316 BW Almere
The Netherlands
www.optoma.nl

 +31 (0) 36 820 0252
 +31 (0) 36 548 9052



Frankrijk

Bâtiment E
81-83 avenue Edouard Vaillant
92100 Boulogne Billancourt, France

 +33 1 41 46 12 20
 +33 1 41 46 94 35
 savoptoma@optoma.fr



Spanje

C/ José Hierro,36 Of. 1C
28522 Rivas VaciaMadrid,
Spain

 +34 91 499 06 06
 +34 91 670 08 32



Duitsland

Wiesenstrasse 21 W
D40549 Düsseldorf,
Germany

 +49 (0) 211 506 6670
 +49 (0) 211 506 66799
 info@optoma.de

Scandinavië



Lerpeveien 25
3040 Drammen
Norway

 +47 32 98 89 90
 +47 32 98 89 99
 info@optoma.no

PO.BOX 9515
3038 Drammen
Norway

Korea

WOOMI TECH.CO.,LTD.
4F, Minu Bldg.33-14, Kangnam-Ku,
Seoul,135-815, KOREA
korea.optoma.com

 +82+2+34430004
 +82+2+34430005

Japan



東京都足立区綾瀬3-25-18
株式会社オーエス
www.os-worldwide.com

 info@os-worldwide.com
www.os-worldwide.com

コンタクトセンター:0120-380-495

Taiwan



12F., No.213, Sec. 3, Beixin Rd.,
Xindian Dist., New Taipei City 231,
Taiwan, R.O.C.
www.optoma.com.tw

 +886-2-8911-8600
 +886-2-8911-6550
 services@optoma.com.tw

asia.optoma.com



Hongkong

Unit A, 27/F Dragon Centre,
79 Wing Hong Street,
Cheung Sha Wan,
Kowloon, Hong Kong

 +852-2396-8968
 +852-2370-1222
www.optoma.com.hk

China

5F, No. 1205, Kaixuan Rd.,
Changning District
Shanghai, 200052, China

 +86-21-62947376
 +86-21-62947375
www.optoma.com.cn

