

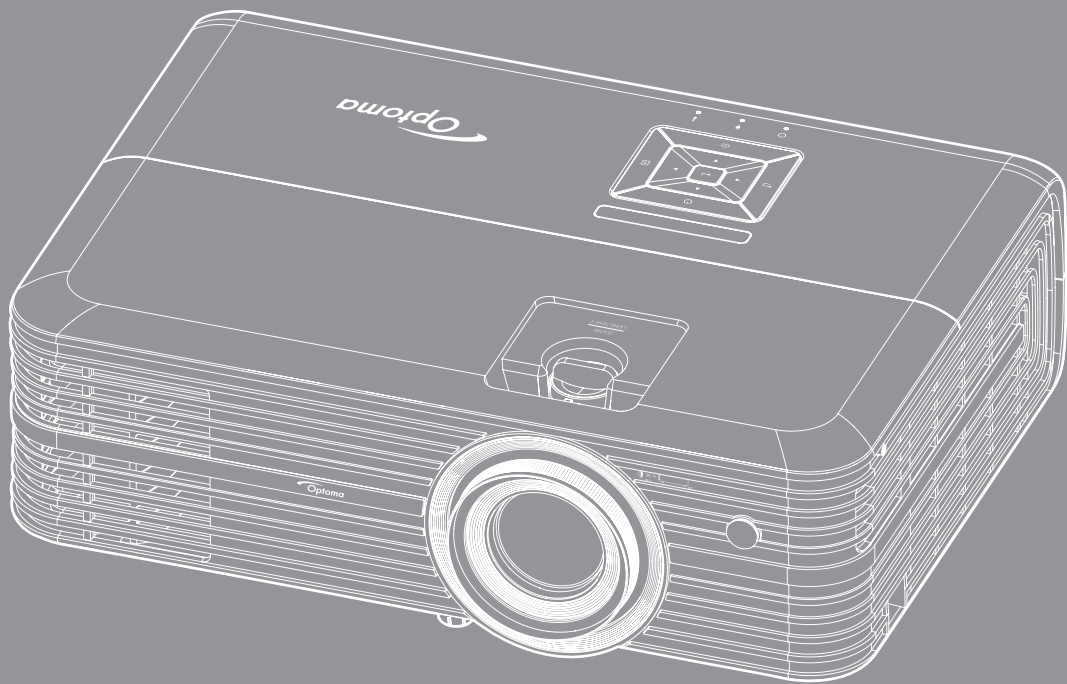

# DLP® 投影机



# 目录



<b>安全 .....</b>	<b>4</b>
重要安全事项 .....	4
清洁镜头 .....	5
3D安全信息 .....	6
版权 .....	6
免责声明 .....	6
商标 .....	7
FCC .....	7
针对欧盟国家的符合性声明 .....	8
WEEE .....	8
<b>简介 .....</b>	<b>9</b>
包装概览 .....	9
标配附件 .....	9
可选附件 .....	9
产品概览 .....	10
连接 .....	11
键盘 .....	12
遥控器 .....	13
<b>放置和安装 .....</b>	<b>14</b>
安装投影机 .....	14
将输入源连接到投影机 .....	15
调整投影机图像 .....	16
遥控器设置 .....	17
<b>使用投影机 .....</b>	<b>19</b>
打开/关闭投影机电源 .....	19
选择输入源 .....	21
主画面概述 .....	22
投影设置 .....	23
应用程序设置 .....	37
应用程序设置 .....	49
一般设置 .....	50
<b>维护 .....</b>	<b>56</b>
更换灯泡 .....	56

安装和清洁防尘网..... 58

**附加信息 ..... 59**

兼容分辨率..... 59  
图像尺寸和投影距离..... 61  
投影机尺寸和吊顶安装..... 62  
红外线遥控代码..... 63  
故障处理..... 64  
警告指示灯..... 66  
规格..... 68  
设置Alexa..... 69  
Optoma全球办事机构..... 70

# 安全

	等边三角形内带箭头的电闪符号旨在警示用户：产品内部有未绝缘的“危险电压”，存在人员触电危险。
	等边三角形内的惊叹号符号旨在警示用户：注意设备上标注的重要操作和维护（维修）文字说明。

请遵循本用户指南中的所有警告、预防措施以及所推荐的维护事项。

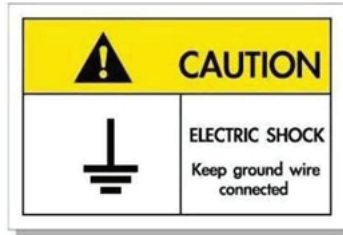

为避免触电，本机及其外设必须正确接地。

## 重要安全事项

- 为了延长灯泡的有效寿命，灯泡点亮后请务必保持点亮至少60秒，避免强制关机。

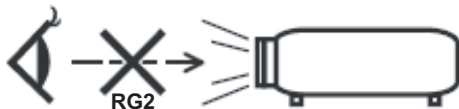

- 切勿直视光束 RG2。  
如同任何明亮光源一样，切勿直视光束 RG2 IEC 62471-5:2015。
- 不要阻塞任何通风口。为防止投影机过热以保证其可靠进行，建议将投影机安装在通风良好的位置。例如，不要将投影机放置在杂乱的咖啡桌、沙发、床等上面。不要将投影机放置在空气流通不畅的狭小空间内，如书柜或壁橱中。
- 为降低火灾和/或触电危险，切勿使本投影机遭受雨淋或受潮。不要安装在热源附近，如散热器、加热器、火炉或其它产生热量的设备（如放大器）。
- 不要让物品或液体进入投影机。否则，可能接触到危险电压点和短路部件，导致火灾或电击。
- 请勿在如下条件下使用：
  - 温度过高、过低或极潮湿的环境中。
    - (i) 确保室内环境温度在5°C ~ 40°C之间
    - (ii) 相对湿度为10% ~ 85%
  - 易受大量灰尘和泥土侵袭的区域。
  - 任何产生强磁场的设备附近。
  - 阳光直接照射。
- 请勿在可能存在易燃易爆气体的环境中使用投影机。投影机内的灯泡在运行过程中温度非常高，气体可能被点燃并导致起火。
- 如果本机已物理损坏或者使用不慎，请勿继续使用本机。物理损坏/使用不慎包括（但不限于）：
  - 本机掉落。

- 电源线或插头损坏。
  - 液体溅落到投影机上。
  - 投影机遭受雨淋或受潮。
  - 异物掉入投影机内或者内部元件松动。
- 请勿将投影机放在不平稳的表面上。投影机可能坠落，并可能导致人员受伤或投影机损坏。
  - 请勿在运行期间遮挡投影机镜头发出的光束。光束会使物体变热并可能融化，进而造成灼伤或起火。
  - 请勿打开或者拆卸本投影机，以免发生触电。
  - 不要尝试自行维修本机。打开或卸下机壳时存在危险电压或其它危险。在送修本机前，请先与Optoma联系。
  - 留意投影机外壳上的安全标志。
  - 本机只应由相关服务人员进行修理。
  - 仅使用制造商指定的连接件/附件。
  - 请勿在运行期间直接注视投影机镜头。亮光可能会伤害您的眼睛。
  - 在更换灯泡前，请使本机完全冷却。按照第56-57页介绍的说明进行操作。
  - 本投影机将自行检测其灯泡使用寿命。投影机显示警告消息时一定要更换灯泡。
  - 更换灯泡模块后，请在屏幕显示“灯泡设定”菜单中重新设置“灯泡设定”功能。
  - 关闭投影机时，请确保先完成散热过程，然后再拔掉电源线。投影机需要90秒钟散热时间。
  - 当灯泡接近使用寿命时，屏幕上会显示“超出灯泡寿命。”信息。请与当地经销商或服务中心联系，尽快更换灯泡。
  - 在清洁产品前，关闭电源并从交流电源插座上拔掉电源线。
  - 使用蘸有中性洗涤剂的柔软干布擦拭主机外壳。请勿使用擦洗剂、石蜡或者溶剂擦拭设备。
  - 如果本产品长期不用，应从交流插座中拔下电源插头。
- 注意：** 当灯泡达到使用寿命时，必须更换灯泡模块，否则投影机无法开机。更换灯泡时，请按照第56-57页“更换灯泡”中列出的步骤进行操作。
- 请勿将投影机安放在容易震动或碰撞的地方。
  - 请勿用手直接接触镜头。
  - 在存放之前，取出遥控器电池。如果电池长时间留在遥控器内，可能会漏液。
  - 请勿在可能存在油烟或香烟烟雾的地方使用或存放投影机，否则可能会影响投影机的性能。
  - 安装投影机时请采用正确的方式，非标准安装可能影响投影机的性能。
  - 使用电源线或电涌保护器。断电和电压低会造成设备损坏。

## 清洁镜头

- 在清洁镜头之前，请务必关闭投影机并拔掉电源线，使其完全冷却。
- 使用压缩空气罐清除灰尘。
- 使用镜头专用清洁布轻轻擦拭镜头。请勿用手触摸镜头。
- 清洁镜头时，请勿使用碱性/酸性清洁剂或酒精等挥发性溶剂。如果镜头在清洁过程受损，将不在保修范围内。



警告：请勿使用含有易燃气体的喷雾来清除镜头上的灰尘。否则，可能会由于投影机内部过热而引起火灾。



警告：请勿在投影机预热时清洁镜头，否则可能会导致镜头表面贴膜剥落。



警告：请勿用硬物擦拭或敲击镜头。

## 3D安全信息

在您或您的孩子使用 3D 功能之前，请留意所有警告以及推荐的预防措施。

### 警告

儿童和青少年可能更易受到与观看 3D 相关的健康问题的影响，因此，在观看这些图像时，应严格监督。

## 光敏性癫痫警告与其它健康风险

- 有些观看者在观看某类投影机画面或视频游戏中包含的一些闪烁图像或光线时，可能会造成癫痫发作或突发。如果您有癫痫病或家族病史，请在使用 3D 功能之前，向医疗专家咨询。
- 即使那些没有癫痫病或家族病史的人，也有可能由于不明原因造成癫痫发作。
- 孕妇、老人、严重病人以及严重失眠或醉酒者应避免使用本设备的 3D 功能。
- 如果您出现以下任何症状，请立即停止观看 3D 画面并向医疗专家咨询：(1) 视力改变 (2) 轻度头痛 (3) 头晕 (4) 非随意运动，如眼或肌肉颤搐 (5) 神经错乱 (6) 恶心 (7) 意识丧失 (8) 痉挛 (9) 抽筋 (10) 方向知觉丧失。儿童和青少年可能比成年人更易出现这些症状。家长应监督孩子和询问他们是否出现这些症状。
- 观看 3D 投影也可能造成运动病、后知觉效应、眼睛疲劳和姿势稳定性下降。建议用户在观看期间经常休息一下，以降低这些情况出现的可能性。如果您的眼睛感觉疲劳或干涩，或您出现上述任何症状，请立即停止观看，在症状减轻后的至少 30 分钟内不要再继续观看。
- 长时间离屏幕太近观看 3D 投影会损害您的视力。理想的观看距离至少应是屏幕高度的三倍。建议观看者的眼睛与屏幕持平。
- 长时间戴 3D 眼镜观看 3D 投影会造成头疼或疲劳。如果您出现头疼、疲劳或头晕等情况，请停止观看 3D 投影，休息一下。
- 不要将 3D 眼镜用于观看 3D 投影之外的任何用途。
- 戴 3D 眼镜用于其它用途（一般观赏、太阳镜、护目镜等）会对您的身体造成损害或降低您的视力。
- 对于有些观看者，观看 3D 投影会造成方向知觉丧失。因此，不要将 3D 投影机放在开放的楼梯间、线缆或其它会翻倒、绊人、被碰倒、摔坏或跌落的其它物体的附近。

## 版权

本出版物（包括所有照片、插图和软件）受国际版权法律保护，保留所有权利。未经作者书面同意，不得复制本手册及其包含的任何材料。

版权所有© 2018

## 免责声明

本手册中的信息如有变更，恕不另行通知。制造商对本文的内容不提供任何陈述或担保，特别放弃对于适销性和针对特定目的的适用性的任何隐含担保。制造商保留修订本出版物以及不定期变更其内容、且无须向任何人通知此类修订或变更的权利。

## 商标

Kensington是ACCO Brand Corporation在美国注册的商标，并且在全球其他国家/地区已经注册或正在申请。

HDMI、HDMI标志和High-Definition Multimedia Interface是HDMI Licensing LLC在美国和其他国家/地区的商标或注册商标。

DLP®、DLP Link和DLP标志是Texas Instruments的注册商标，BrilliantColor™是Texas Instruments的商标。

Amazon、Alexa和所有相关标志是Amazon.com, Inc.或其关联公司的商标。

本手册中使用的所有其他产品名称是其各自所有者的资产，均已获得公认。

## FCC

本设备经检测，符合FCC规则第15部分中关于B级数字设备的限制规定。这些限制旨在为居民区安装提供防止有害干扰的合理保护。本设备会产生、使用和辐射无线电频率能量，如果不遵照说明进行安装和使用，可能会对无线电通信产生有害干扰。

但是，不能保证在特定安装条件下不会出现干扰。如果本设备确实对无线电或电视接收造成了有害干扰（可通过关闭和打开设备电源来确定），建议用户采取以下一项或多项措施来消除干扰：

- 调节接收天线的方向或位置。
- 增大设备与接收器之间的距离。
- 将此设备和接收设备连接到不同电路的电源插座上。
- 向代理商或有经验的无线电/电视技术人员咨询以获得帮助。

## 注意事项：屏蔽线缆

连接其它计算设备时必须使用屏蔽线缆，以确保符合FCC管制要求。

### 小心

如果未经制造商明确许可进行任何变更或修改，会导致用户失去由联邦通信委员会授予的使用此设备的资格。

### 运行条件

本设备符合FCC规则第15部分的要求。本设备在运行时符合下面两个条件：

1. 本设备不会产生有害干扰
2. 本设备必须能够承受受到的干扰，包括会造成操作异常的干扰。

### 注意事项：加拿大用户

此B级数字设备符合加拿大ICES-003的要求。

Remarque à l'intention des utilisateurs canadiens

Cet appareil numérique de la classe B est conforme à la norme NMB-003 du Canada.

## 针对欧盟国家的符合性声明

- EMC 指令 2014/30/EC (包含修正内容)
- 低压指令2014/35/EC
- R & TTE 指令 1999/5/EC (如果产品具备 RF 功能)

## WEEE



### 废弃说明

废弃时请勿将此电子设备投入垃圾箱。为减少污染和在最大程度上保护地球环境，请将其回收利用。



# 简介

## 包装概览

小心地打开包装，检查下面列出的标配附件是否齐全。由于型号、规格、以及购买地域的不同，有些选配附件可能不提供。请确认您的购买地点。有些附件可能因地域不同而异。

保修卡仅在部分特定地域提供。有关详情，请咨询您的经销商。

## 标配附件

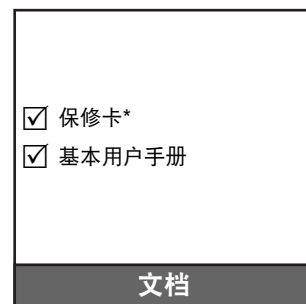
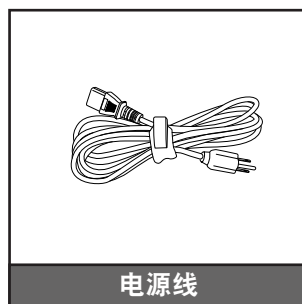
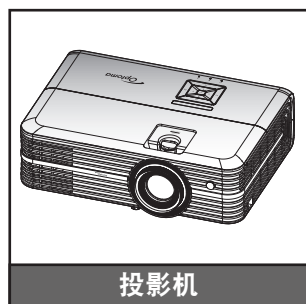

### 注意：

- 根据地区实际的遥控器可能会不同。
- 遥控器在出厂时装有电池。
- \* 如需欧洲保修信息，请访问[www.optoma.com](http://www.optoma.com)。

## 可选附件

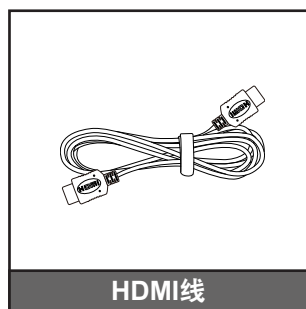

**注意：** 可选附件因型号、规格、以及地域不同而异。

# 简介

## 产品概览

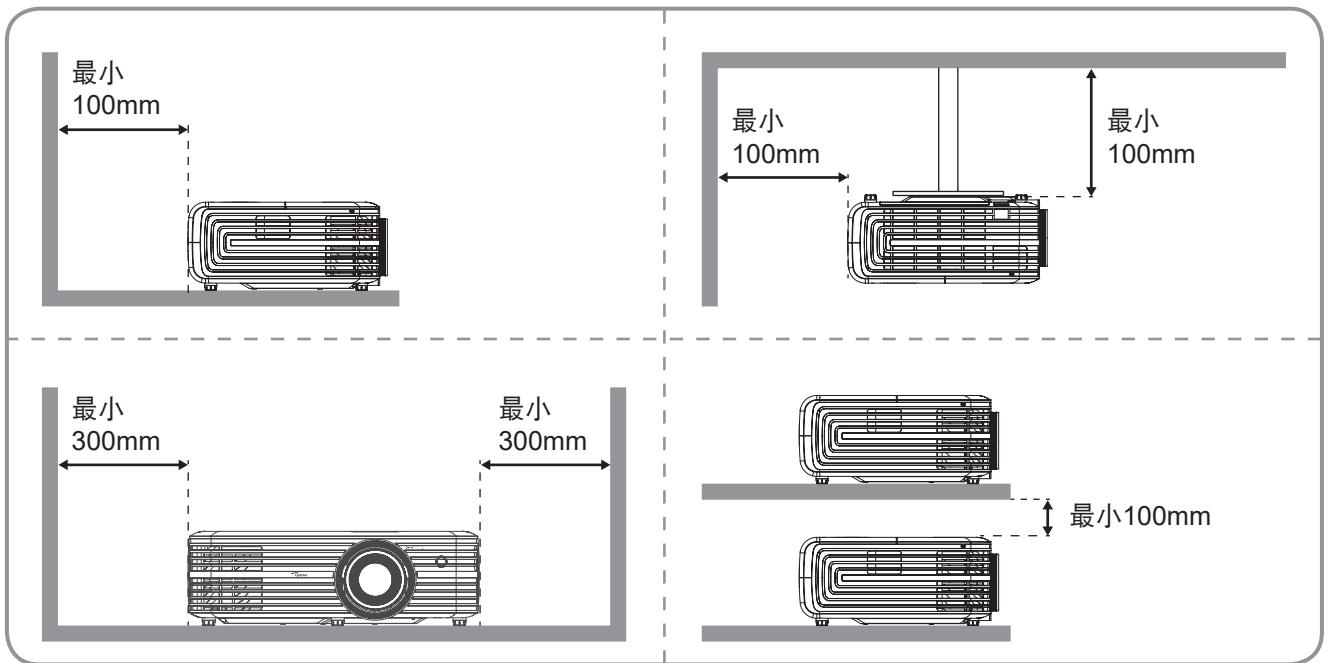
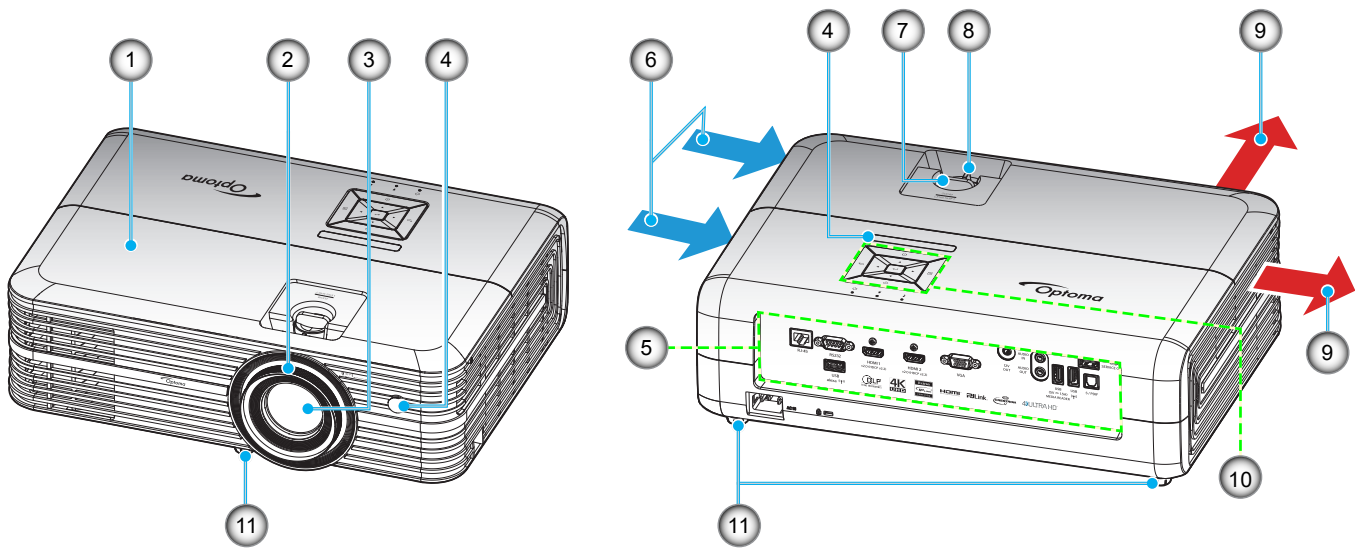

### 注意：

- 请勿堵塞投影机的进气口和排气口。
- 在封闭空间内使用投影机时，在进气口和排气口周围留出至少30 cm空间。

编号	项目	编号	项目
1.	上盖	7.	镜头移位拨盘
2.	调焦环	8.	缩放环
3.	镜头	9.	通风孔（出气口）
4.	红外线接收器	10.	键盘
5.	输入/输出	11.	倾斜度调整底脚
6.	通风孔（入气口）		

# 简介

## 连接

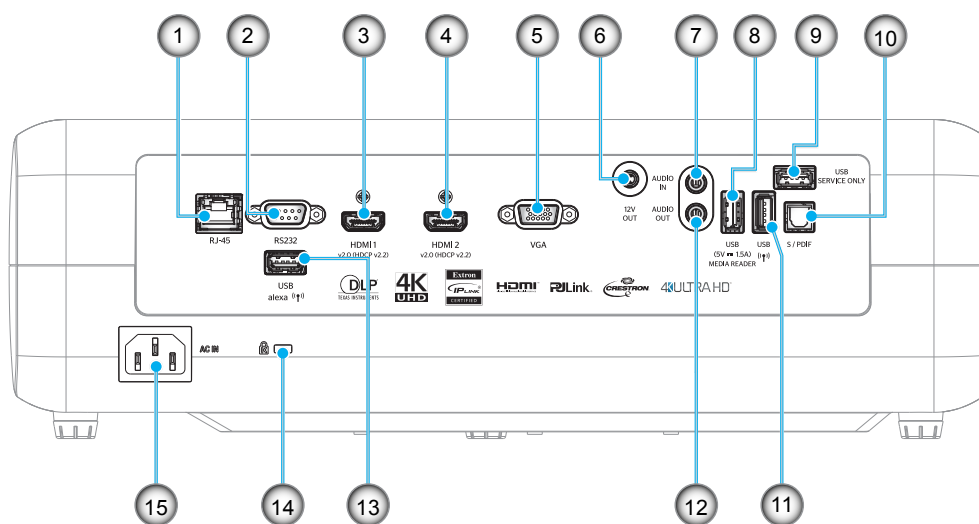

编号	项目	编号	项目
1.	RJ-45接口	9.	维修插口
2.	RS232接口	10.	S/PDIF接口
3.	HDMI 1接口	11.	USB2.0接口
4.	HDMI 2接口	12.	音频输出接口
5.	VGA接口	13.	USB-A接口
6.	12V 输出接口	14.	Kensington™ 锁定端口
7.	音频输入插孔	15.	电源插口
8.	USB电源输出(5V---1.5A) / USB3.0 接口		

# 简介

## 键盘

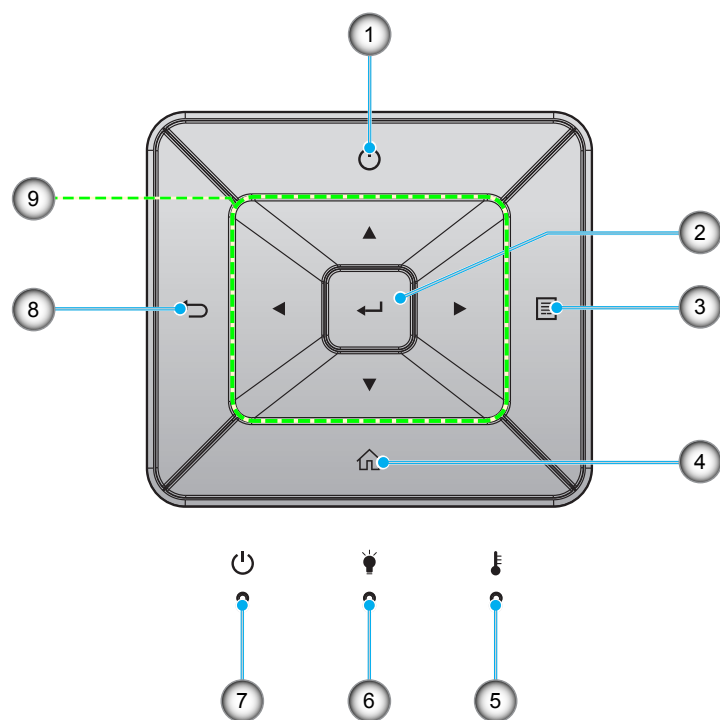

编号	项目	编号	项目
1.	功耗	6.	灯泡LED
2.	确定	7.	开机/待机LED
3.	菜单	8.	返回
4.	主画面	9.	四向选择键
5.	温度LED		

# 简介

## 遥控器

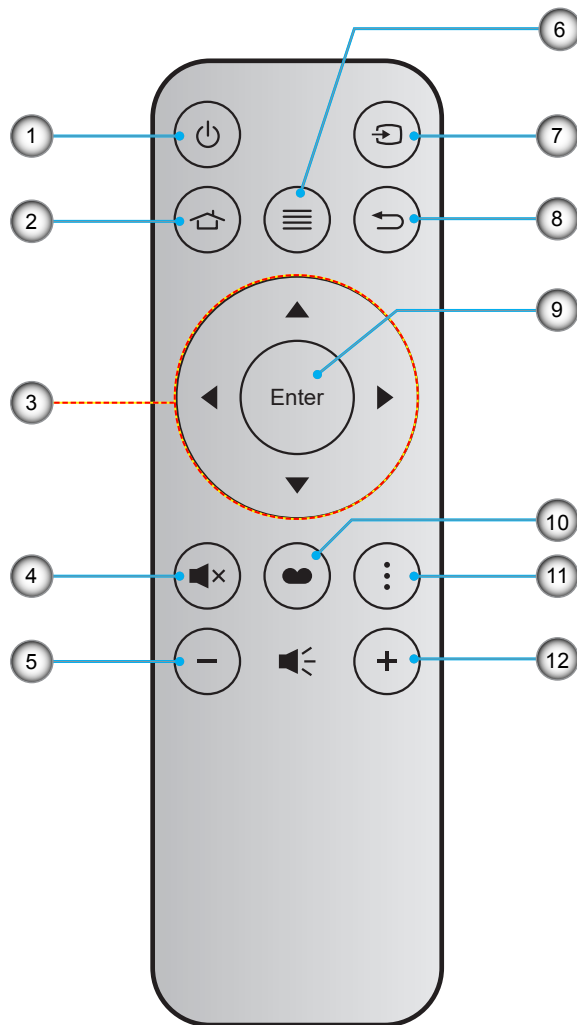

编号	项目	编号	项目
1.	电源开关	7.	信号源
2.	主画面	8.	返回
3.	四向选择键	9.	确定
4.	静音	10.	显示模式
5.	音量 -	11.	选项
6.	菜单	12.	音量 +

### 注意：

- 对于不支持这些功能的型号，有些按键可能没有功能。
- 首次使用遥控器之前，先揭下透明绝缘胶布。关于电池安装，请参见第17页。

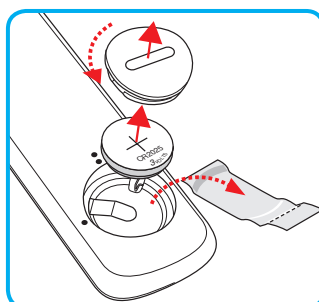

# 放置和安装

## 安装投影机

根据设计，此投影机有4种安装位置。

您可以根据房间布局或个人喜好来选择安装位置。需考虑的事项包括：屏幕尺寸和位置、电源插座位置、以及投影机和设备之间的位置和距离。

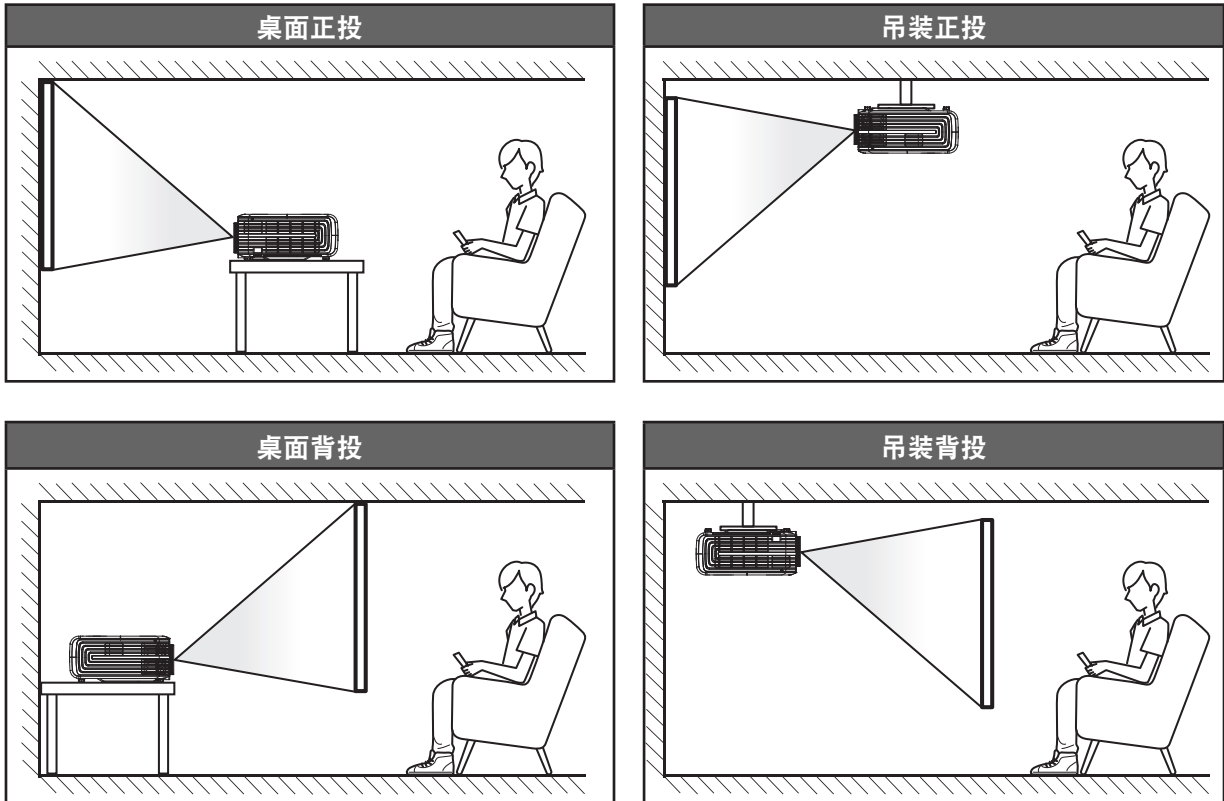

投影机应平放在台面上，与屏幕成90度角/垂直。

- 关于如何根据屏幕尺寸确定投影机位置，请参见61页的距离表。
- 关于如何根据距离确定屏幕尺寸，请参见61页的距离表。

**注意：**投影机到屏幕的距离增大时，投影图像尺寸变大，垂直偏移也随之增大。

### 重要提示!

请勿以桌面或吊装之外的任何其他安装方式使用投影机。投影机应水平放置，请勿前后或左右倾斜。其他安装方式会导致保修失效，并可能缩短投影机灯泡或投影机本身的使用寿命。如需有关非标准安装的建议，请咨询Optoma。

# 放置和安装

## 将输入源连接到投影机

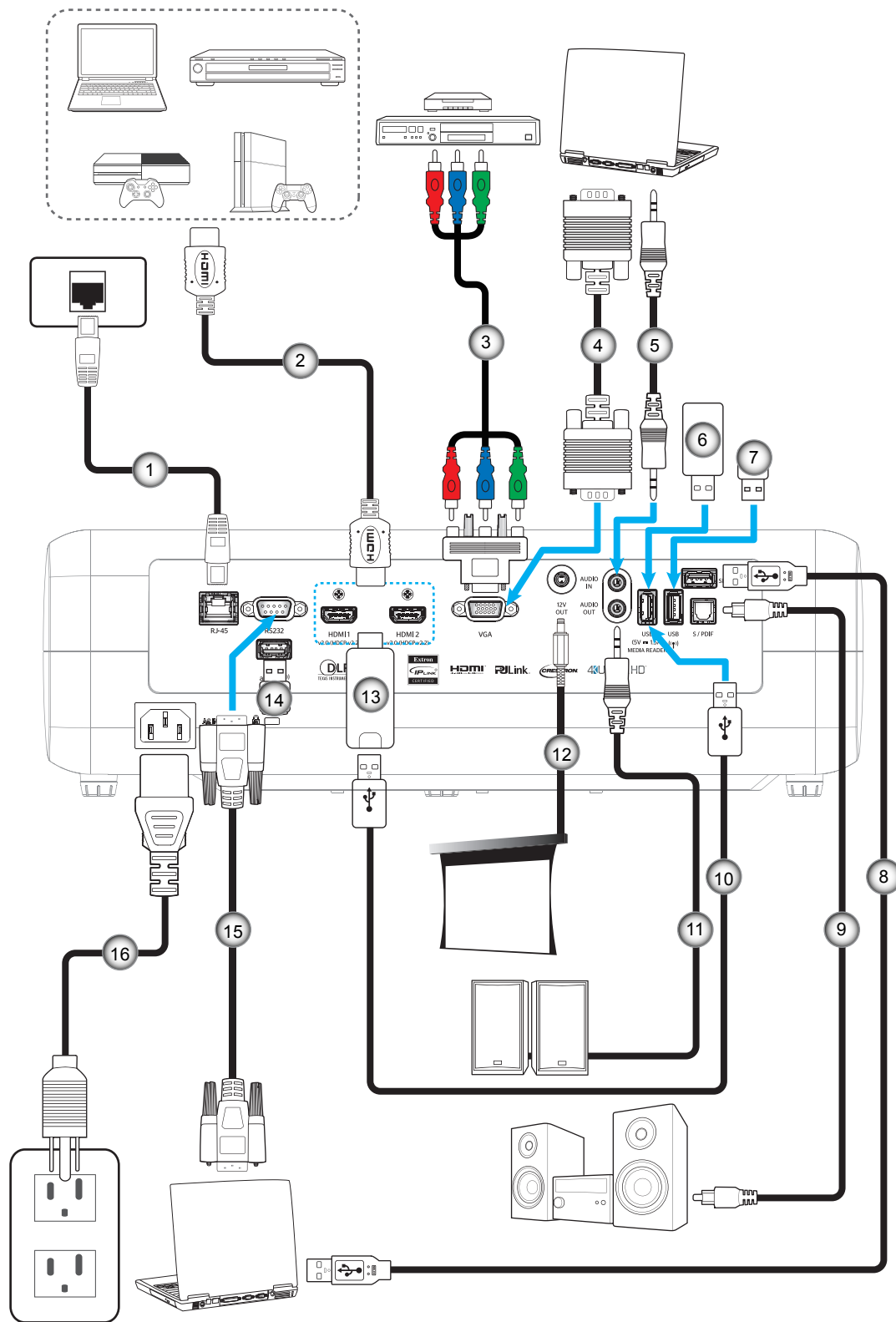

编号	项目	编号	项目	编号	项目	编号	项目
1.	Rj-45线	5.	音频输入线	9.	S/PDIF输出线	13.	HDMI Dongle
2.	HDMI线	6.	USB闪存驱动器	10.	USB供电线	14.	Wi-Fi Dongle (供Alexa使用)
3.	RCA分量视频线	7.	Wi-Fi Dongle (供Wi-Fi显示使用)	11.	音频输出线	15.	RS232线
4.	VGA输入线	8.	USB线 (在维修时使用)	12.	12V DC插孔	16.	电源线

# 放置和安装

## 调整投影机图像

### 图像高度

本投影机配有升降支脚，用于调整图像高度。

1. 找到投影机下面的可调支脚，以调节投影机的高度。
2. 顺时针或逆时针转动可调支脚以升高或降低投影机。

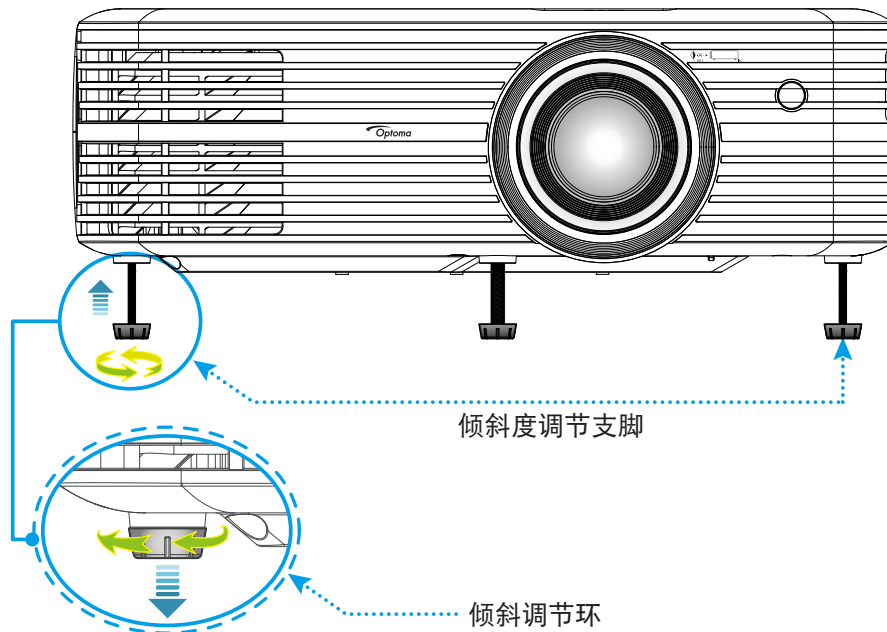

### 缩放、镜头移位和对焦

- 如要调整图像尺寸和位置，请执行下述操作：
  - a. 如要调整图像尺寸，请顺时针或逆时针转动缩放环以增大或减小投影图像尺寸。
  - b. 如要调整图像位置，请顺时针或逆时针转动镜头移位拨盘以调整投影图像的垂直位置。

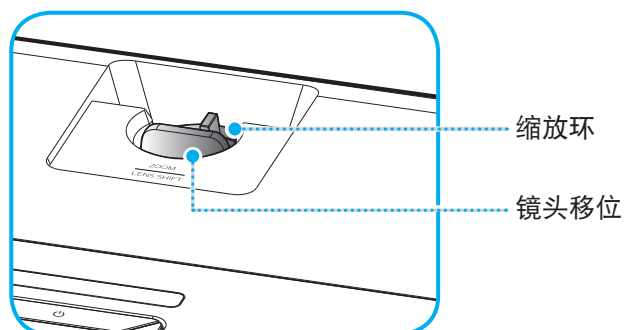



# 放置和安装

- 如要调整焦距，请顺时针或逆时针转动调焦环，直至图像变清晰。

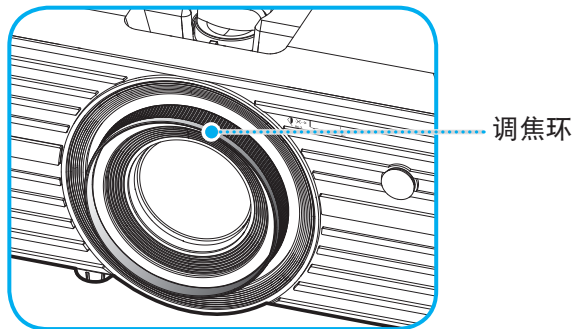

**注意：** 此投影机的对焦范围是1.2m到8.1m。

## 遥控器设置

### 安装/更换电池

1. 使用硬币逆时针转动电池盖，直至盖打开。
2. 将新电池装入槽中。  
取出旧电池后安装新电池 (CR2025)。确保“+”端朝上。
3. 将盖装回。然后，使用硬币顺时针转动电池盖，将其固定到位。

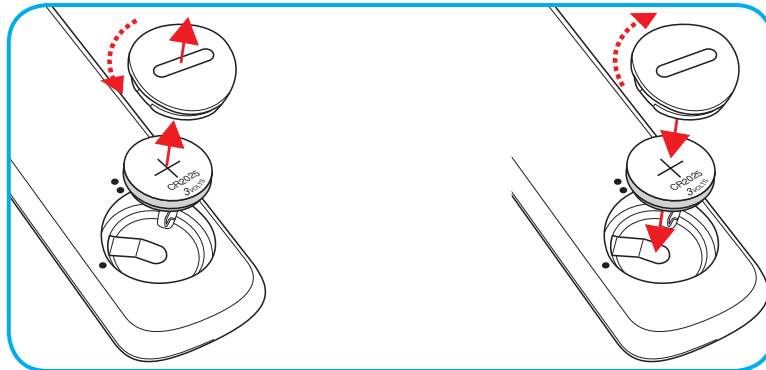

### 小心：

为确保安全使用，请遵循下列预防措施：

- 使用 CR2025 类型电池。
- 避免接触水或液体。
- 请勿使遥控器受潮或遇热。
- 请勿使遥控器掉落。
- 如果遥控器中的电池漏液，应仔细擦拭干净，然后安装新电池。
- 若更换电池时使用的电池类型不正确，则存在爆炸危险。
- 按照指导说明处置废旧电池。

# 放置和安装

## 有效范围

红外线(IR)遥控感应器位于投影机顶部。为使遥控器正常工作，应确保遥控器位于与投影机红外线遥控感应器成30°角（水平）或20°角（垂直）的范围内。遥控器和感应器之间的距离不应超过7米（~22英尺）。

**注意：** 将遥控器直接指向（角度为0度）红外线感应器，遥控器与感应器之间的距离不应超过10米（约32英尺）。

- 确保遥控器和投影机上的IR感应器之间没有任何障碍物，以免挡住红外线光束。
- 勿使阳光或荧光灯光直接照射到遥控器的IR发射器上。
- 请使遥控器距离荧光灯2米以上，否则遥控器可能无法正常工作。
- 如果遥控器靠近逆变器型荧光灯泡，可能会时常不起作用。
- 如果遥控器距离投影机太近，有可能不起作用。
- 对准屏幕时，遥控器和屏幕之间的距离应小于7米，以便IR光束反射回投影机。不过，有效范围可能因屏幕不同而异。

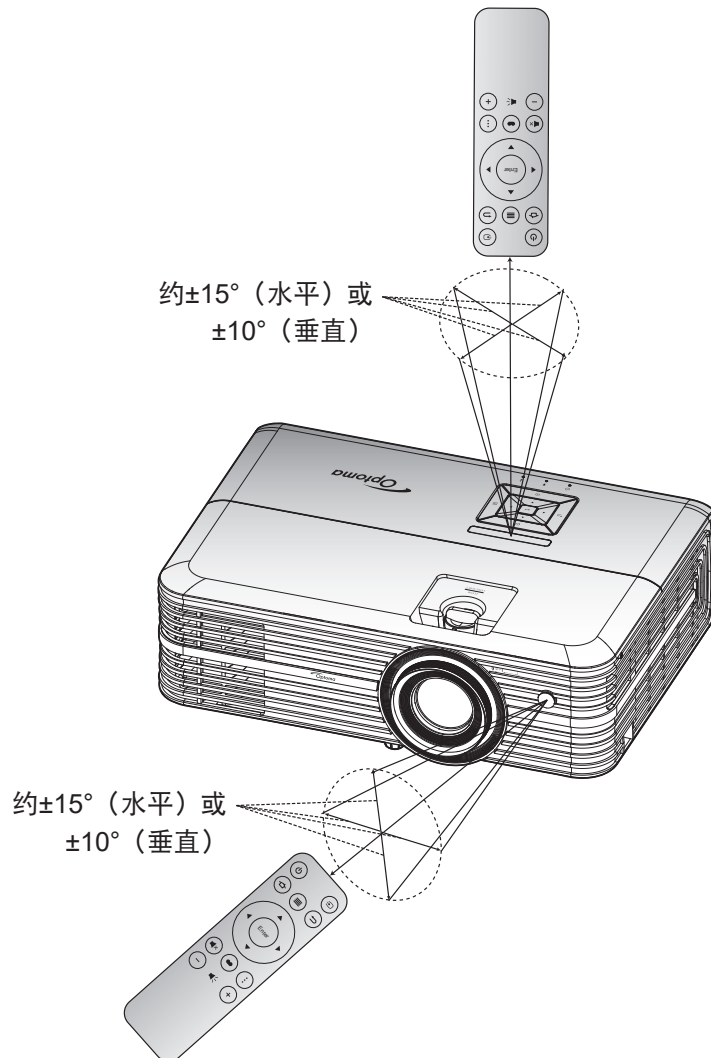

# 使用投影机

## 打开/关闭投影机电源

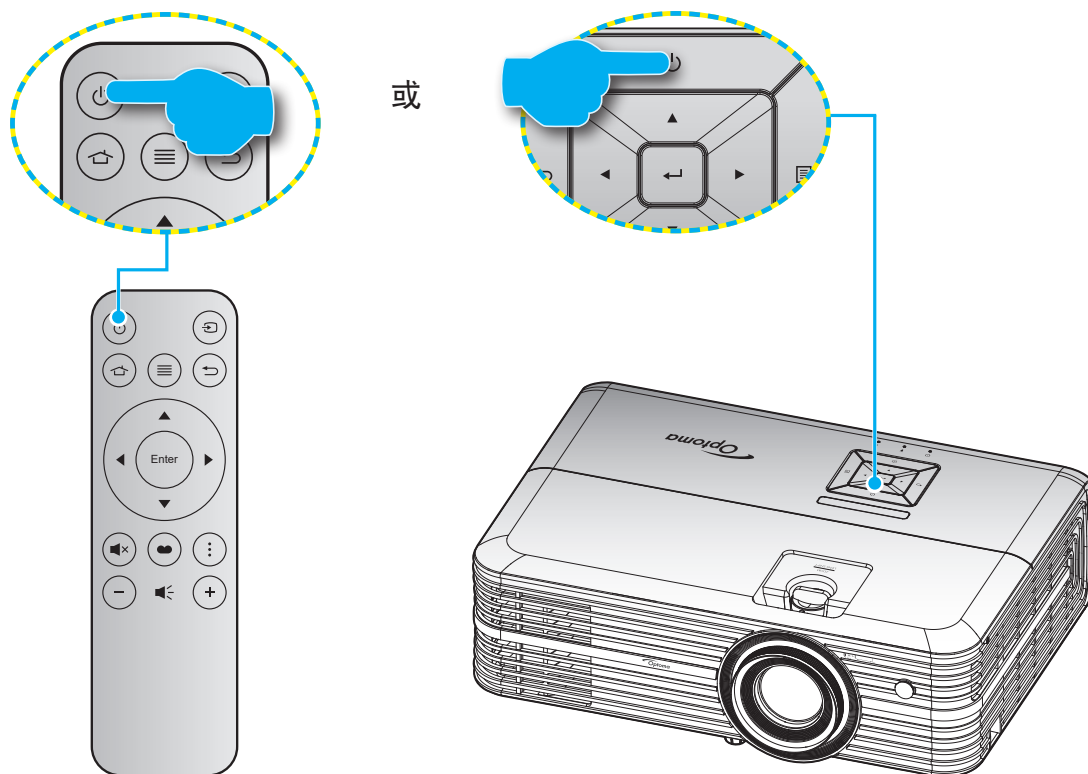

## 电源打开

1. 安全连接电源线和信号/输入源线。连接后，开机/待机LED将变成红色。
2. 按投影机键盘或遥控器上的“”按钮，打开投影机电源。
3. 开机画面显示约10秒钟，工作/待机LED将闪烁蓝色。

投影机首次开机时，会提示您执行初始设置，包括：选择所需的语言、投影方向、以及电源模式设置等。

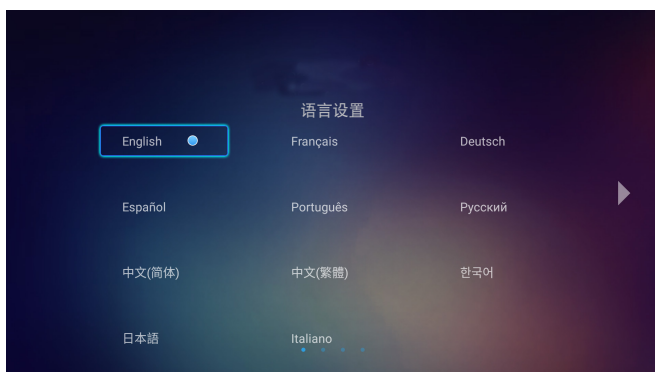

[选择语言]



[选择投影模式]

# 使用投影机



[选择电源模式]

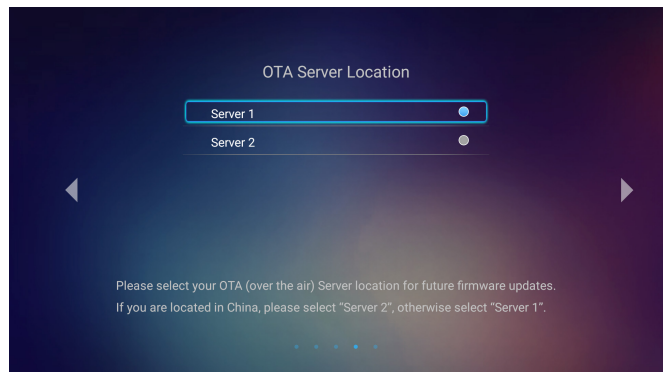

[选择 OTA 服务器]

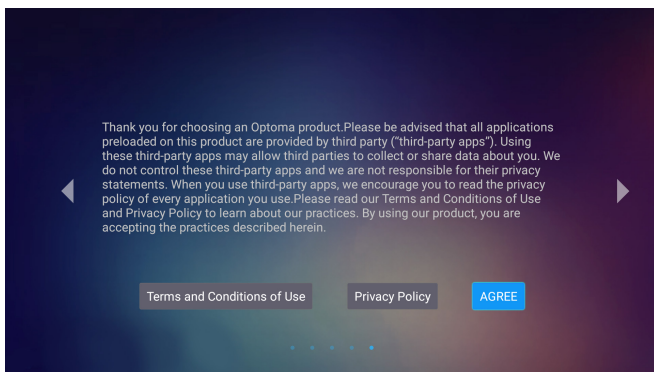



[条款]

## 关机

1. 按投影机键盘或遥控器上的“”按钮，关闭投影机电源。
2. 显示下面的信息：



3. 再次按“”按钮进行确认，否则该消息将在15秒后消失。第二次按“”按钮时，投影机将关机。
4. 散热风扇继续转动约10秒以进行散热，开机/待机LED将闪烁绿色或蓝色。当开机/待机LED稳定显示红色时，表示投影机已进入待机模式。如果希望重新开启投影机，必须等待投影机完成散热过程并已进入待机模式。当投影机处于待机模式时，只需再次按“”按钮即可开启投影机。
5. 从电源插座和投影机上拔掉电源线。

**注意：** 不建议在关闭电源后立即开启投影机。

# 使用投影机

## 选择输入源

打开您希望在屏幕上显示的、已连接的输入源的电源（如计算机、笔记本电脑、视频播放机等）。投影机将自动侦测信号源投影显示。如果连接了多个输入源，按遥控器上的“”按钮选择所需的输入。

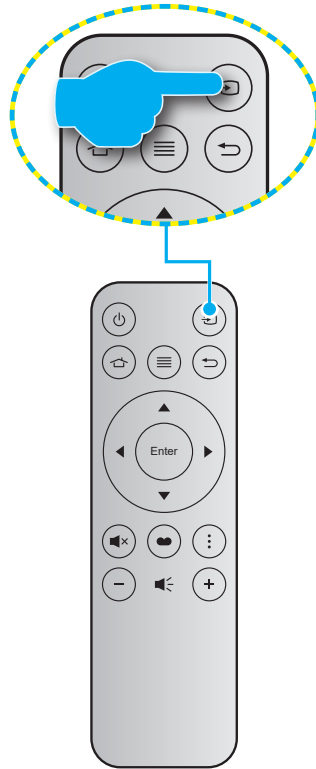

# 使用投影机

## 主画面概述

投影机每次启动时，均会显示主画面。在主画面中，基本上分为3个主类别：投影机、应用程序和设置。

使用遥控器或投影机键盘上的按钮在主画面中进行导航。

无论在哪个页面中，都可以随时按遥控器上的  或投影机键盘上的  返回主画面。

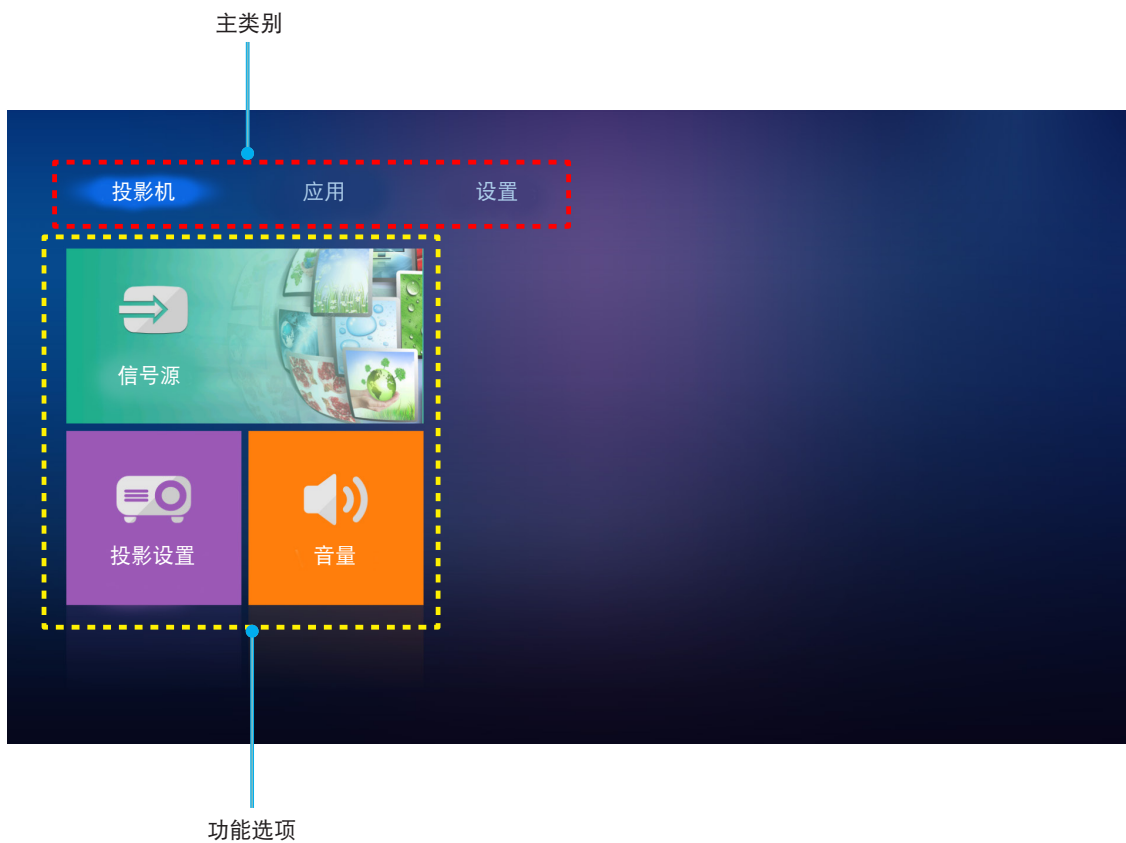



# 使用投影机

## 投影设置

在投影机主画面中，可以切换输入源、配置投影机设置、调节音量。

## 选择输入源

除了按遥控器上的“”按钮选择所需输入外，还可以通过选择信号源选项来切换输入源。然后，按遥控器上的Enter或投影机键盘上的进入信号源菜单。

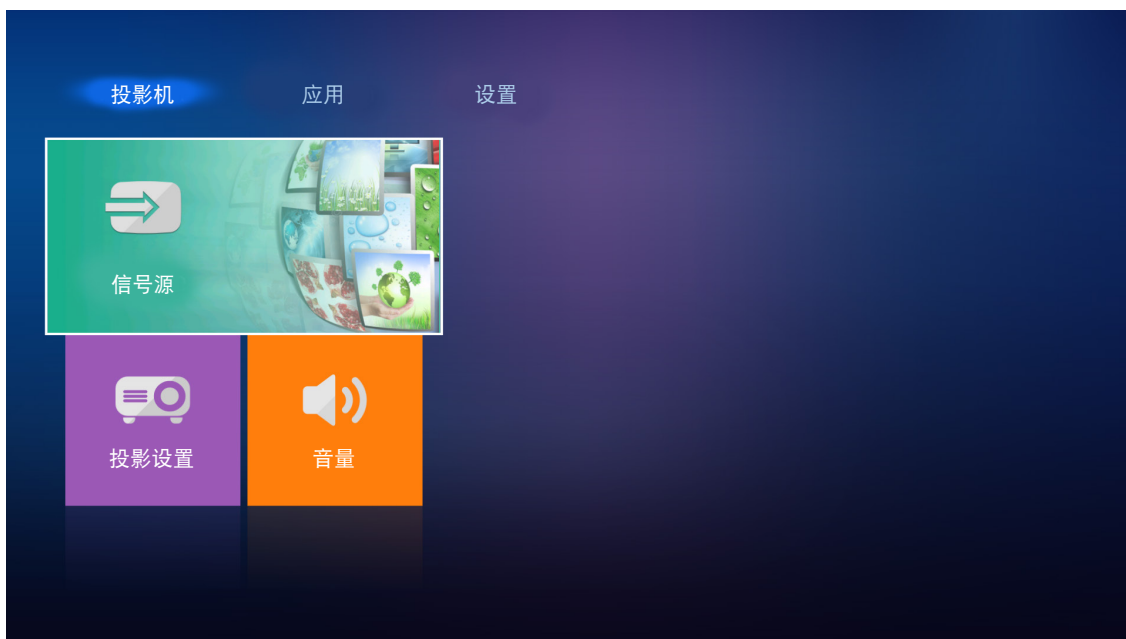

可用的输入源选项出现在屏幕上。

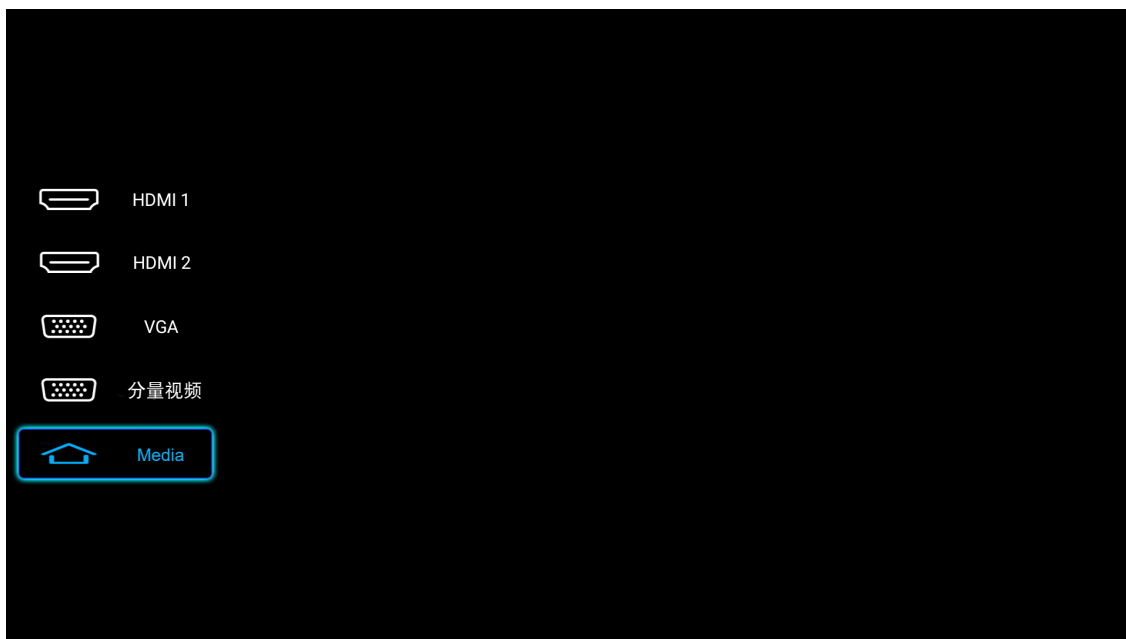

选择所需的输入源，然后按遥控器上的Enter或投影机键盘上的确认所作的选择。

**注意：** 在默认情况下，输入源设在Media。

# 使用投影机

## 配置投影机设置。

选择**投影设置**可以管理设备的各种配置，包括配置设备设置、查看系统信息、以及恢复系统设置。

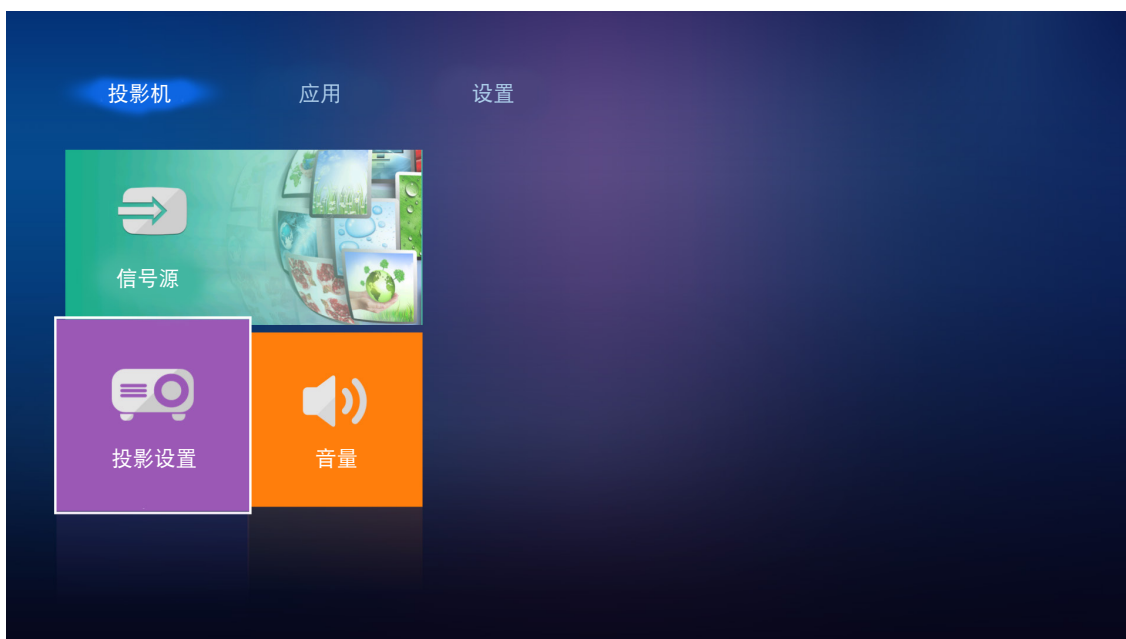

## 常用菜单导航

1. 按遥控器上的**Enter**或投影机键盘上的**←**进入投影设置菜单。

**注意：**此外，也可以按遥控器上的**≡**或投影机键盘上的**☰**直接访问**投影设置**菜单。

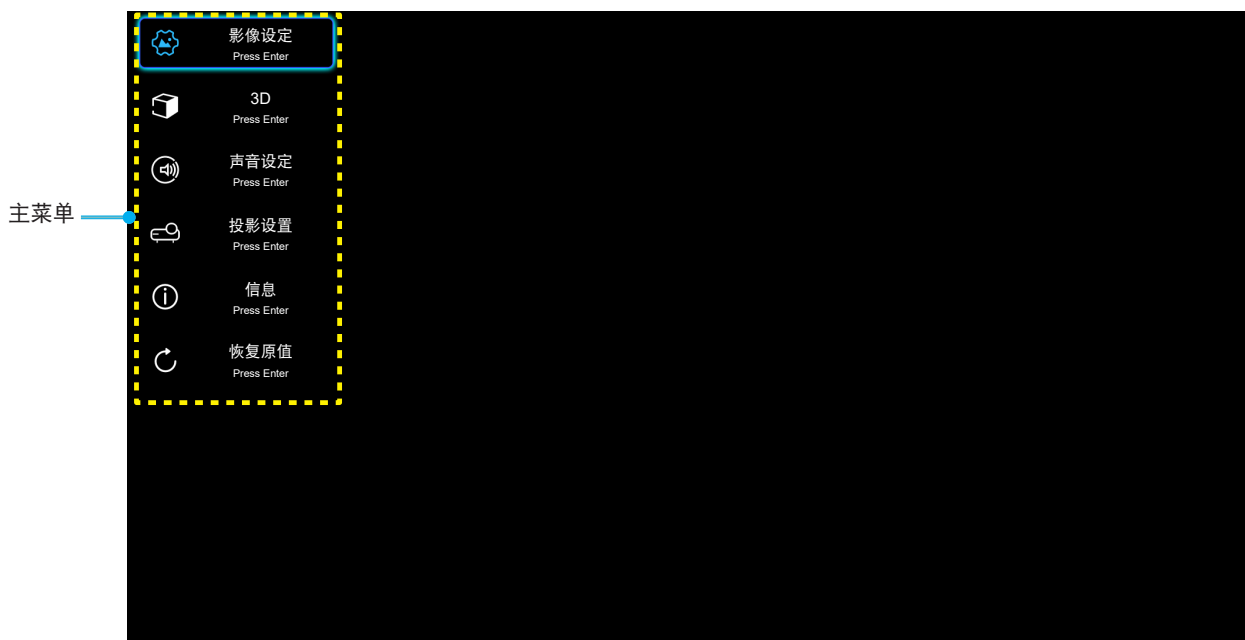

2. 当显示 OSD 时，使用 **▲▼** 键选择主菜单中的项目。在特定页上进行选择时，按遥控器上的**Enter**或投影机键盘上的**←**进入子菜单。



# 使用投影机

3. 使用▲▼键在子菜单中选择所需项目，然后按Enter或←查看更多设置。使用◀▶键调整设置。
4. 在子菜单中选择下一个要调整的项目，并按照如上所述进行调整。
5. 按Enter或←进行确认，屏幕将返回主菜单。
6. 如要退出，请再次按≡或□。OSD 菜单将关闭，投影机自动保存新的设置。

## OSD菜单树

级别1	级别2	级别3	级别4	值	
影像设定	显示模式			影院	
				HDR	
				HLG	
				HDR SIM.	
				游戏	
				标准	
				明亮	
				用户	
				3D	
				ISF白天	
			ISF夜晚		
		动态范围	HDR/HLG		自动 [默认]
					关
			HDR画面模式		明亮
					标准 [默认]
					电影
					细节增强
			HLG显示模式		明亮
					标准 [默认]
					电影
					细节增强
		亮度			-50 ~ +50
		对比度			-50 ~ +50
		锐度			1 ~ 15
		色彩			-50 ~ +50
		色度			-50 ~ +50
		Gamma [非3D模式]			电影
					视频
					图像
					标准(2.2)
					1.8
					2.0
	Gamma [3D模式]			3D	

# 使用投影机

级别1	级别2	级别3	级别4	值	
影像设定	颜色设置	BrilliantColor™		1 ~ 10	
		色温		D55	
				D65	
				D75	
				D83	
				D93	
				Native	
	颜色设置	色域		Native	
				HDTV	
				演示	
				影院	
				游戏	
				自动 [默认]	
		颜色空间 [不是 HDMI 输入]		RGB	
				YUV	
				自动 [默认]	
		颜色空间 [HDMI 输入]		RGB(0~255)	
				RGB(16~235)	
				YUV	
		色彩管理	色彩		红色 [默认]
					绿色
					蓝色
					青色
					黄色
					洋红
					白色
					色调或R增益
			RGB进阶调整		R增益
				G增益	-50 ~ +50 [默认值: 0]
				B增益	-50 ~ +50 [默认值: 0]
				R偏差	-50 ~ +50 [默认值: 0]
				G偏差	-50 ~ +50 [默认值: 0]
				B偏差	-50 ~ +50 [默认值: 0]
	信号	频率		-50 ~ +50 (视信号而定)	
		相位		0 ~ 31 (视信号而定)	
		水平位置		-50 ~ +50 (视信号而定)	
		垂直位置		-50 ~ +50 (视信号而定)	
	DynamicBlack			开 [默认]	
				关	
	明亮模式			节能	
				明亮	
	数位缩放			-5 ~ 25 [默认值: 0]	

# 使用投影机

级别1	级别2	级别3	级别4	值
影像设定	银幕宽高比			4:3
				16:9
				Native
				自动 [默认]
	PureMotion			关
				低
				中
	恢复原值			高
3D	3D 模式			开
				关 [默认]
	3D 影像格式			自动 [默认]
				Side By Side
				Top and Bottom
	3D同步反转			帧封装
			开	
声音设定	内置扬声器			关 [默认]
				开
	声音输出			开
				关 [默认]
	静音			开
			关 [默认]	
音量			0 ~ 10 [默认值: 5]	
投影设置	灯泡设定	灯泡已用时间		只读 [范围0 ~ 9999]
		灯泡设定		是
				否 [默认]
	灯泡使用寿命提示		开 [默认]	
	滤网设定	滤网使用时间		关
				只读 [范围0 ~ 9999]
		滤网更换提示		关 [默认]
				300小时
				500小时
				800小时
滤网使用时间重置		1000小时		
		是		
			否 [默认]	

# 使用投影机

级别1	级别2	级别3	级别4	值
投影设置	电源设定	电源侦测自动开机		开
				关 [默认]
		自动关机		开 [默认]
				关
	睡眠定时(分)		关(0) ~ 990 (30分钟增量) [默认: 关]	
	电源模式(待机)		节能 [默认]	
			活动	
			全功率运行	
	其他设置	投影机ID		0 ~ 99 [默认值: 0]
		测试图案		无 [默认]
				网格 (绿色)
				网格 (洋红)
				网格 (白色)
				白色
		投影模式		正投影  [默认]
				背投影 
				吊装 - 顶部 
				背投影 - 顶部 
		HDMI EDID		2.0 [默认]
				1.4
		HDMI/VGA/USB Disk		通知
			信号源自动搜索 [默认]	
	无			
高海拔模式		开		
		关 [默认]		
12V 继电器		开		
		关 [默认]		

# 使用投影机

级别1	级别2	级别3	级别4	值	
信息	Regulatory				
	机器序号				
	信号源			HDMI1 / HDMI2 / VGA / 分量视频 / Media	
	分辨率				
	显示模式			无 / 影院 / HDR/ HDR SIM. / 游戏 / 标准 / 明亮 / 用户 / 3D / ISF白天 / ISF夜晚	
	明亮模式				
	电源模式(待机)			节能 / 活动 / 全功率运行	
	灯泡已用时间	明亮			“0小时” ~ “99999小时”
		节能			“0小时” ~ “99999小时”
		高动态节能模式			“0小时” ~ “99999小时”
		总计			“0小时” ~ “299997小时”
	滤网使用时间				“0小时” ~ “99999小时”
	投影机ID				0 ~ 99
	色彩深度				
	色彩格式				
FW版本	系统				
	LAN				
	MCU				
恢复原值					

# 使用投影机

## “影像设定”菜单

### 显示模式

对于许多类型的图像，投影机里有很多已经优化了的出厂预置。

- **影院**：提供适合观看电影的最佳颜色。
- **HDR**：解码和显示高动态范围（High Dynamic Range, HDR）内容，利用REC.2020色域呈现最深的黑色、最亮的白色、以及生动的电影色彩。当HDR设为“开”（并且HDR内容发送到投影机 – 4K UHD Blu-ray、1080p/4K UHD HDR游戏、4K UHD流视频）时，此模式自动启用。HDR呈现的色彩高度精确，超过了其他显示模式的色彩效果。因此，HDR模式启用时，不能选择其他显示模式（影院、参考等）。
- **HLG**：适用于具有 Hybrid Log 内容的 HDR 影片。
- **HDR SIM.**：利用模拟的高动态范围(HDR)来增强非HDR内容。选择此模式时，可以增强非HDR内容（720p和1080p广播/有线电视、1080p Blu-ray、非HDR游戏等）的gamma、对比度和颜色饱和度。此模式仅适用于非HDR内容。
- **游戏**：选择此模式可增加享受视频游戏时的亮度和响应时间。
- **标准**：此模式旨在尽可能接近地按照电影导演希望的方式重现图像。色彩、色温、亮度、对比度和gamma 设置均可配置为标准参考水平。选择此模式观看影像。
- **明亮**：来自PC输入的最大亮度。
- **用户**：记忆用户的设置。
- **3D**：为体验3D效果，您需要佩戴3D眼镜。确保已安装Blu-ray 3D DVD播放机。
- **ISF白天**：利用ISF白天模式优化图像，通过完美校准达到最佳图像质量。
- **ISF夜晚**：利用ISF夜晚模式优化图像，通过完美校准达到最佳图像质量。

**注意：** 要访问和校正ISF白天和夜晚观看模式，请联系当地经销商。

### 动态范围

当显示的视频来自4K Blu-ray播放机和流设备时，配置高动态范围(HDR)设置及其效果。

#### ► HDR/HLG

- **自动**：自动检测HDR信号。
- **关**：关闭HDR或HLG处理。设置为“关”时，投影机不解码HDR或HLG内容。

#### ► HDR画面模式

- **明亮**：选择此模式时，颜色更加饱和明亮。
- **标准**：选择此模式时，色彩自然，暖色和冷色互相平衡。
- **电影**：选择此模式时，可以改善细节和图像锐度。
- **细节增强**：选择此模式时，可以改善暗场景的细节和图像锐度。

#### ► HLG显示模式

- **明亮**：选择此模式时，颜色更加饱和明亮。
- **标准**：选择此模式时，色彩自然，暖色和冷色互相平衡。
- **电影**：选择此模式时，可以改善细节和图像锐度。
- **细节增强**：信号来自OETF转换，以实现最佳颜色匹配效果。

# 使用投影机

## 亮度

调整图像的亮度。

## 对比度

对比度控制图片最亮和最暗部分之间的差异程度。

## 锐度

调整图像锐度。

## 色彩

将视频图像从黑白调整为完全饱和的颜色。

## 色度

调整红绿色平衡。

## Gamma

设置gamma曲线类型。完成初始设置和微调后，可以执行 Gamma 调整步骤优化图像输出。

- **电影**：用于家庭影院。
- **视频**：用于视频或电视信号源。
- **图像**：用于PC / 照片源。
- **标准(2.2)**：用于标准化设置。
- **1.8 / 2.0 / 2.4**：用于特定PC/照片输入源。

**注意：** 仅当3D模式功能禁用时，这些选项可用。在3D模式下，用户只能选择**3D**进行Gamma设置。

## 颜色设置

配置颜色设置。

- **BrilliantColor™**：采用新的色彩处理算法和系统级增强功能，此可调项目可以在提供逼真、丰富图片色彩的同时，微调图片亮度。
- **色温**：选择一种色温：D55、D65、D75、D83、D93或Native。
- **色域**：选择合适的色域：Native、HDTV、演示、影院或游戏。
- **颜色空间（仅限非HDMI输入）**：选择合适的颜色矩阵类型：自动、RGB 或 YUV。
- **颜色空间（仅限HDMI输入）**：选择合适的颜色矩阵类型：自动、RGB (0-255)、RGB (16-235)或 YUV。
- **色彩管理**：调整色调、饱和度、以及红色、绿色、蓝色、青色、黄色、洋红色或白色的增益。
- **RGB进阶调整**：此设置可以配置图像的亮度（增益）和对比度（偏差）。

## 信号

调整信号选项。

- **频率**：更改显示数据的频率，使其与计算机显卡的频率匹配。仅当图像看起来垂直闪烁时，使用此功能。
- **相位**：同步投影机与计算机显卡之间的信号时序。如果图像不稳定或闪烁，可以使用此功能进行修正。
- **水平位置**：调整影像的水平位置。

# 使用投影机

- **垂直位置**：调整影像的垂直位置。

**注意**：仅当输入源是RGB时，此菜单可用。

## DynamicBlack

使用此项自动调整画面亮度，以获得最佳的对比度性能。

## 明亮模式

调整亮度模式设置。

- **节能**：选择“节能”以调暗投影机的灯光，这可降低功耗并延长灯的使用寿命。
- **明亮**：选择“明亮”可提高亮度。

## 数位缩放

用于缩小或放大投影屏幕上的影像。

## 银幕宽高比

选择所显示图像的宽高比。

- **4:3**：此影像比例适用于4:3输入源。
- **16:9**：此影像比例适用于16:9输入源，如针对宽屏电视的HDTV和DVD增强。
- **Native**：此影像比例显示原始图像而没有任何缩放。
- **自动**：自动选择合适的显示影像比例。

## 4K UHD缩放表：

16:9屏幕	480i/p	576i/p	720p	1080i/p	2160p
4x3	调整至2880 x 2160。				
16x9	调整至3840 x 2160。				
Native	1:1 映射居中。 不缩放；显示分辨率视输入源而定。				
自动	-若输入源为4:3，则画面类型调整至2880 x 2160。 -若输入源为16:9，则画面类型调整至3840 x 2160。 -若输入源为16:10，则画面类型调整至3456 x 2160。				

## 自动变换规则：

	输入分辨率		自动/比例	
	水平分辨率	垂直分辨率	3840	2160
4:3	640	480	2880	2160
	800	600	2880	2160
	1024	768	2880	2160
	1280	1024	2880	2160
	1400	1050	2880	2160
	1600	1200	2880	2160
宽屏笔记本电脑	1280	720	3840	2160
	1280	768	3600	2160
	1280	800	3456	2160



# 使用投影机

SDTV	720	576	2700	2160
	720	480	3240	2160
HDTV	1280	720	3840	2160
	1920	1080	3840	2160

## PureMotion

使用此项保持所显示图像的自然运动。

## 恢复原值

恢复颜色设置的出厂默认设置。

## 3D菜单

**注意：**最高分辨率是1080P（不支持4K分辨率）。

### 3D 模式

使用此选项启用/禁用3D模式功能。

### 3D 影像格式

使用此选项选择合适的3D格式内容。

- **自动：**当检测到3D识别信号时，自动选择3D影像格式。
- **Side By Side：**显示“并排”格式的3D信号。
- **Top and Bottom：**显示“Top and Bottom”格式的3D信号。
- **帧封装：**以“帧封装”格式显示3D信号。

### 3D同步反转

使用此选项启用/禁用3D同步反转功能。

## 声音设定菜单

### 内置扬声器

选择“开”或“关”可打开或关闭内置扬声器。

### 声音输出

选择“开”或“关”开启或关闭音频输出。

### 静音

使用此选项临时关闭声音。

- **开：**选择“开”开启静音。
- **关：**选择“关”可关闭静音。

**注意：**“静音”功能同时影响内部和外部扬声器的音量。

### 音量

调节音量。

# 使用投影机

## 投影机设置菜单

### 灯泡设定

- **灯泡已用时间**：显示投影时间。
- **灯泡设定**：更换灯泡后将灯泡时数计时器归零。
- **灯泡使用寿命提示**：选择此功能可以在显示“更换灯泡”信息时显示或者隐藏警告消息。在建议更换灯泡之前的200小时显示此消息。

### 滤网设定

- **滤网使用时间**：显示滤网时间。
- **滤网更换提示**：选择此功能可显示或隐藏滤网变更信息时的警告信息。可用的选项包括：300小时、500小时、800小时和1000小时。
- **滤网使用时间重置**：更换或清理滤尘器后重新设置滤尘器计时器。

### 电源设定

- **电源侦测自动开机**：选择“开”可开启电源侦测自动开机模式。当接通了交流电源时，投影机将自动开机，而不用按投影机控制面板或遥控器上的“电源”键。
- **自动关机**：选择“开”启用自动关机模式。检测不到信号或者投影机空闲的时间超过20分钟后，投影机自动关机。
- **睡眠定时(分)**：以分钟为单位设置倒计时，设置后无论是否有信号输入到投影机均开始倒计时，倒计时（以分钟为单位）结束时，投影机自动关机。
- **电源模式(待机)**：设定电源模式设置。
  - **节能**：选择“节能”可进一步降低功耗 < 0.5W。
  - **活动**：选择“活动”返回正常待机状态（LAN开启，Wi-Fi关闭）。
  - **全功率运行**：选择“全功率运行”返回正常待机状态（LAN开启，Wi-Fi开启）。

### 其他设置

- **投影机ID**：ID定义可以通过菜单进行设置（范围0-99），用户可以使用RS232命令来控制各个投影机。
- **测试图案**：从网格（绿色）、网格（洋红）、网格（白色）、白色中选择测试图案，或禁用此功能(无)。
- **投影模式**：选择所需的投影方式：正投影、背投影、吊装 - 顶部和背投影 - 顶部。
- **HDMI EDID**：选择HDMI EDID类型：2.0或1.4。

**注意**：如果遇到颜色不正常问题，请调整EDID设置。
- **HDMI/VGA/USB Disk**：定义当其中一个输入源（HDMI/VGA/USB闪存驱动器）连接到投影机时系统的反应方式。
  - **通知**：若选择“通知”，当检测到输入源时，显示输入切换确认消息。
  - **信号源自动搜索**：若选择“信号源自动搜索”，则自动切换到当前检测到的输入源。
  - **无**：若选择“无”，则手动切换输入源。
- **高海拔模式**：选择“开”时，风扇转速加快。此功能在空气稀薄的高海拔区域非常有用。
- **12V 继电器**：使用此功能启用或禁用触发器。

# 使用投影机

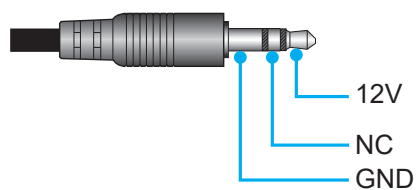

- 开：选择“开”时启用继电器。
- 关：选择“关”时禁用继电器。

## 信息菜单

查看下列投影机信息：

- Regulatory
- 机器序号
- 信号源
- 分辨率
- 显示模式
- 明亮模式
- 电源模式(待机)
- 灯泡已用时间
- 滤网使用时间
- 投影机ID
- 色彩深度
- 色彩格式
- FW版本

## 恢复原值菜单

恢复全部设置的出厂默认设定。

# 使用投影机

## 调节音量

选择音量以调节音频音量。然后，按遥控器上的**Enter**或投影机键盘上的**←**进入音量菜单。

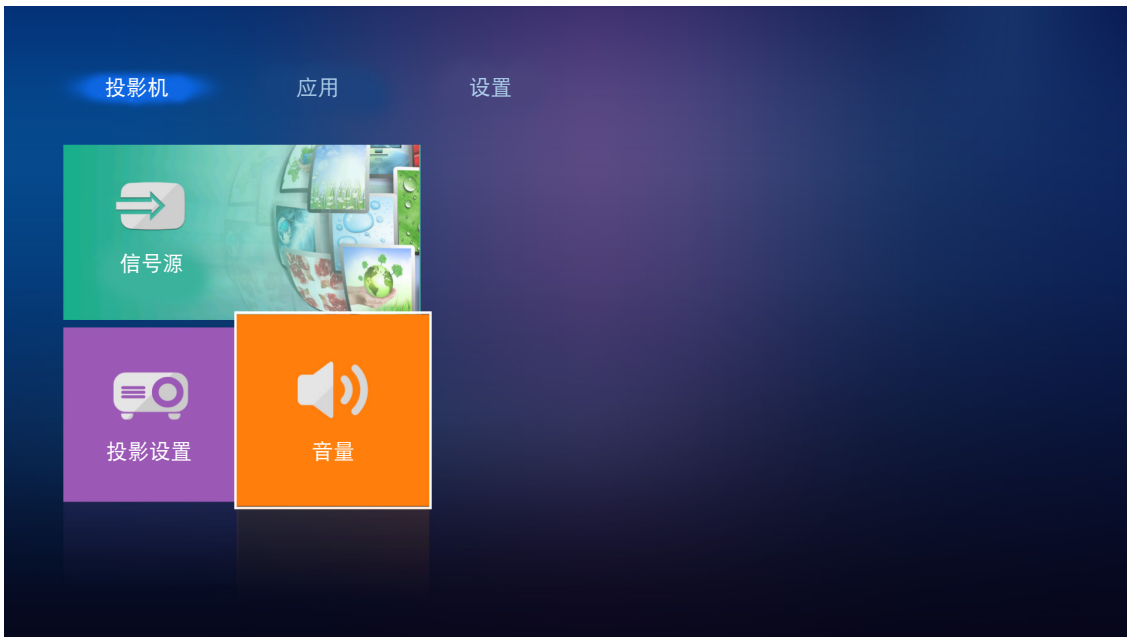

使用**◀▶**键调整至所需的音量。

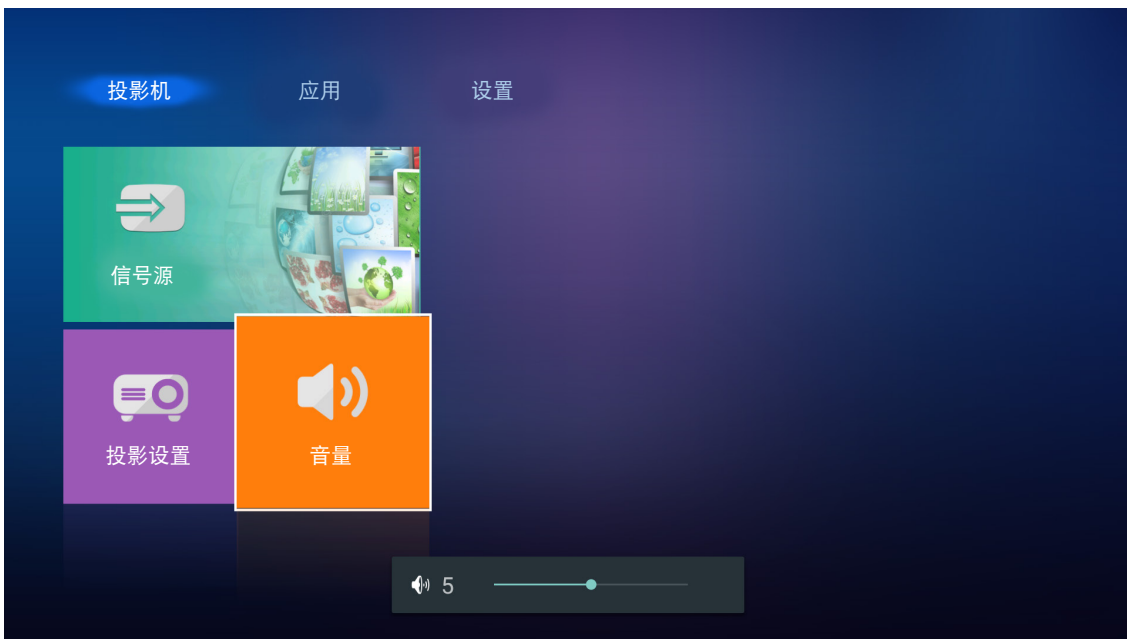

**注意：** 音量设为0时激活静音功能。

# 使用投影机

## 应用程序设置

在应用主画面中，可以查看多媒体文件、将投影机注册到Device Cloud（设备云）、以无线方式传输媒体文件数据流。如要切换到应用主画面，请选择其中一个主类别，然后使用◀▶键选择应用。

## 播放多媒体文件

将USB闪存驱动器连接到投影机后，选择**媒体播放器**可以浏览USB闪存驱动器中存储的多媒体文件。

**注意：** 仅支持USB格式FAT和FAT32。

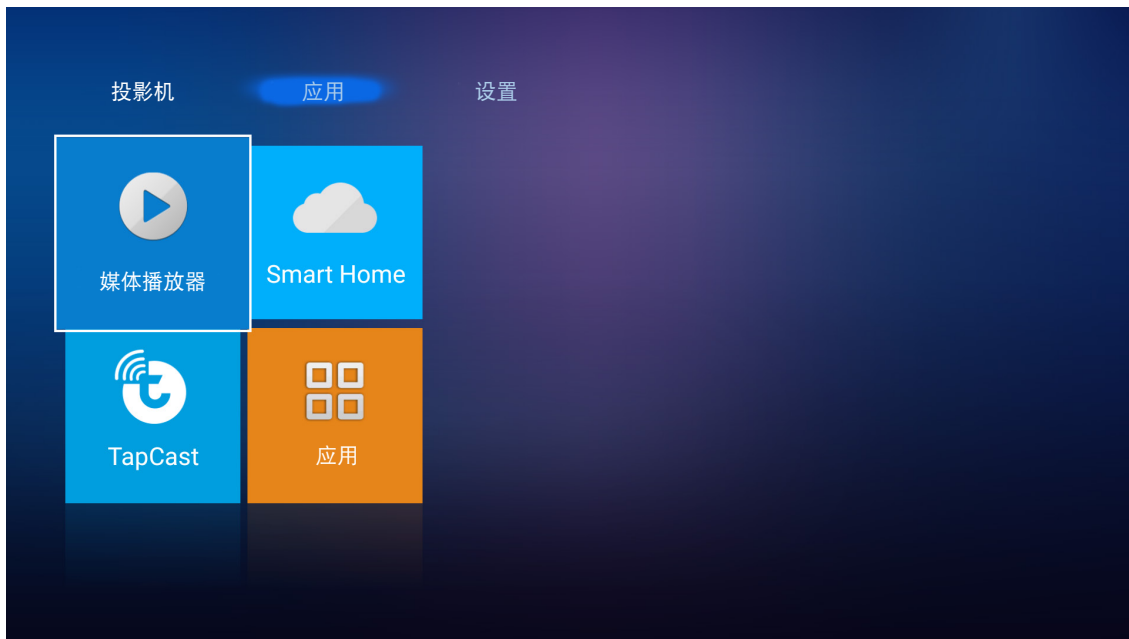

## 多媒体支持格式

### 照片

图像类型（扩展名）	子类型	最大像素数量
Jpeg / Jpg	Baseline	8000 x 8000
	Progressive	6000 x 4000
PNG	Non-interlace	6000 x 4000
	Interlace	6000 x 4000
BMP		6000 x 4000

### 音频

音乐类型（扩展名）	采样率(KHz)	比特率(Kbps)
MP3	16~48	8~320
WMA	8~48	128~320
ADPCM-WAV	8~48	32~384
PCM-WAV	8~48	64~1536
AAC	8~48	8~48

# 使用投影机

## 影像

文件格式	视频格式	最大解码分辨率	最大比特率(bps)	配置文件
MPG、MPEG	MPEG1/2	1920 x 1080 60fps	40M bps	MP@HP
MOV、MP4、MKV	H.264	4096 x 2176 30fps	135M bps	MP/HP @Level 5.1
AVI、MOV、MP4	MPEG4	1920 x 1080 60fps	40M bps	SP/ASP@Level 5.1
AVI、MP4、MOV、MKV	MJPEG	1920 x 1080 30fps	10M bps	Baseline
WMV、ASF	VC-1	1920 x 1080 60fps	40M bps	SP/MP/AP
3GP、MP4、AVI、MOV	H.263	1920 x 1080 60fps	40M bps	
MP4、MOV、MKV	HEVC/H.265	4096 x 2176 60fps	100M bps	Main/Main10 Profile、High Tier @Level 5.1
MKV	VP8	1920 x 1080 60fps	20M bps	
	VP9	4096 x 2176 60fps	100M bps	Profile0,2
MP4、MOV、TS、TRP、TP	AVS	1920 x 1080 60fps	40M bps	Jizhun profile @Level 6.0

## 文档

文档格式	支持版本和格式	页数/行数限制	大小限制
PDF	PDF 1.0 ~ 1.7及以上	最多1500页（单个文件）	最多100MB
Word	Kingsoft Writer文档(*.wps)	WPS Projector不同时加载所有MS/Word文件，因此对文件的页数和行数没有明确限制。	最多150MB
	Kingsoft Writer模板(*.wpt)		
	Microsoft Word 97/2000/XP/2003文档(*.doc)		
	Microsoft Word 97/2000/XP/2003模板(*.dot)		
	RTF文件(*.rtf)		
	文本文件(*.txt, *.log, *.lrc, *.c, *.cpp, *.h, *.asm, *.s, *.java, *.asp, *.prg, *.bat, *.bas, *.cmd)		
	网页文件(*.html, *.htm)		
	单个网页文件(*.mht, *.mhtml)		
	Microsoft Word 2007/2010文档(*.docx)		
	Microsoft Word 2007/2010模板(*.dotx)		
	Microsoft Word 2007/2010启用了宏的文档(*.docm)		
	Microsoft Word 2007/2010启用了宏的模板(*.dotm)		
	XML文件(*.xml)		
	OpenDocument文本(*.odt)		
Works 6-9文档(*.wtf)			
Works 6.0&7.0 (*.wps)			
Excel	Kingsoft电子表格文件(*.et)	行限制：最多65,535 列限制：最多256 工作表：最多200	最多30MB
	Kingsoft电子表格模板(*.ett)		
	Microsoft Excel 97/2000/XP/2003工作簿(*.xls)		
	Microsoft Excel 97/2000/XP/2003模板(*.xlt)		
	文本文件(*.csv)		
	网页(*.htm, *.html)		
	XML文件(*.xml)		
	Microsoft Excel 2007/2010文件(*.xlsx, *.xlsm)		
	Microsoft Excel 2007/2010模板(*.xltx)		
Microsoft Excel 2007/2010二进制工作簿(*.xlsb)			

# 使用投影机

文档格式	支持版本和格式	页数/行数限制	大小限制
PowerPoint	Kingsoft演示文件(*.dps)	最多1500页（单个文件）	最多30MB
	Kingsoft演示模板(*.dpt)		
	Microsoft PowerPoint 97/2000/XP/2003演示(*.ppt, *.pps)		
	Microsoft PowerPoint 97/2000/XP/2003演示模板(*.pot)		
	Microsoft PowerPoint 2007/2010演示(*.pptx, *.ppsx)		
	Microsoft PowerPoint 2007/2010演示模板(*.potx)		

## 注意：

- 对于内容复杂的较大文件，解码时可能需要一些时间。
- 文件中嵌入的对象不能激活或查看。
- 对于Microsoft Word
  - 不支持高级设置，如绘图插件或表格背景设置。
  - 不显示Microsoft Word中位于所定义边界之外的内容。
  - 简体中文字体不支持粗体文本。
- 对于Microsoft PowerPoint
  - 不支持幻灯片效果。
  - 带密码保护的表单不受保护。
- 对于Microsoft Excel
  - 当工作簿有多个工作表时，工作表按顺序单独显示。
  - 页面布局和页码在解码过程中可能会改变。

# 使用投影机

## 进入多媒体模式

1. 将USB闪存驱动器插入投影机后部的USB接口。

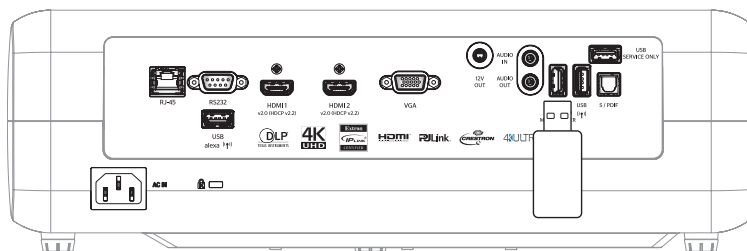

可用的文件出现在屏幕上。

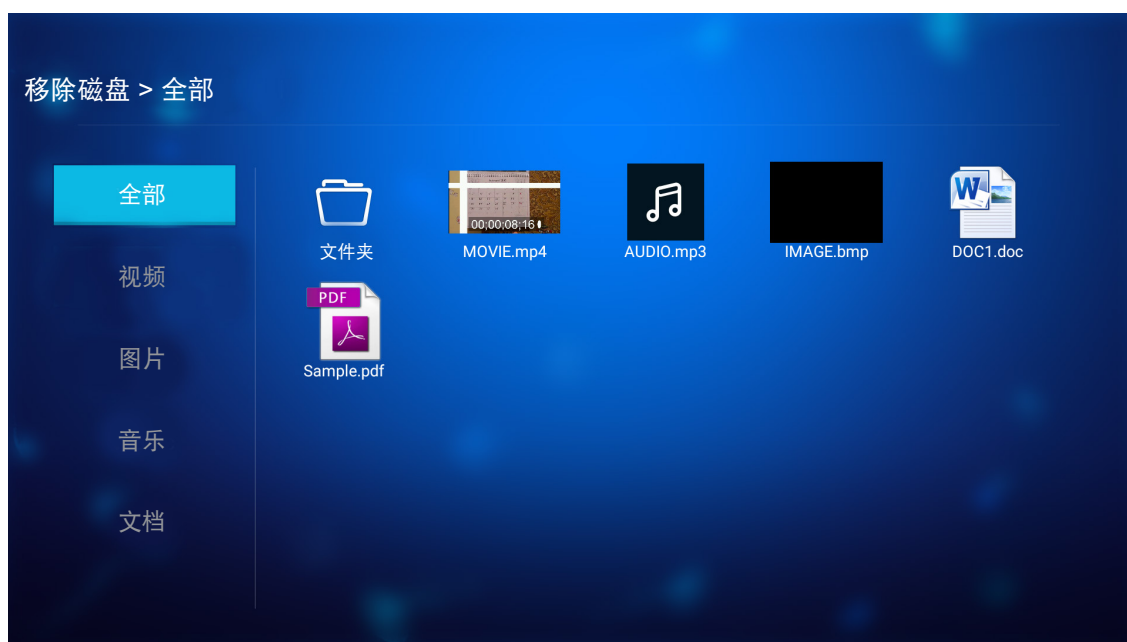

**注意：** 如要手动进入多媒体模式，请选择应用 > 媒体播放器。

2. 浏览并选择要查看的文件。



# 使用投影机

## 播放视频

1. 在左侧面板中，选择**视频**以浏览所有视频文件。

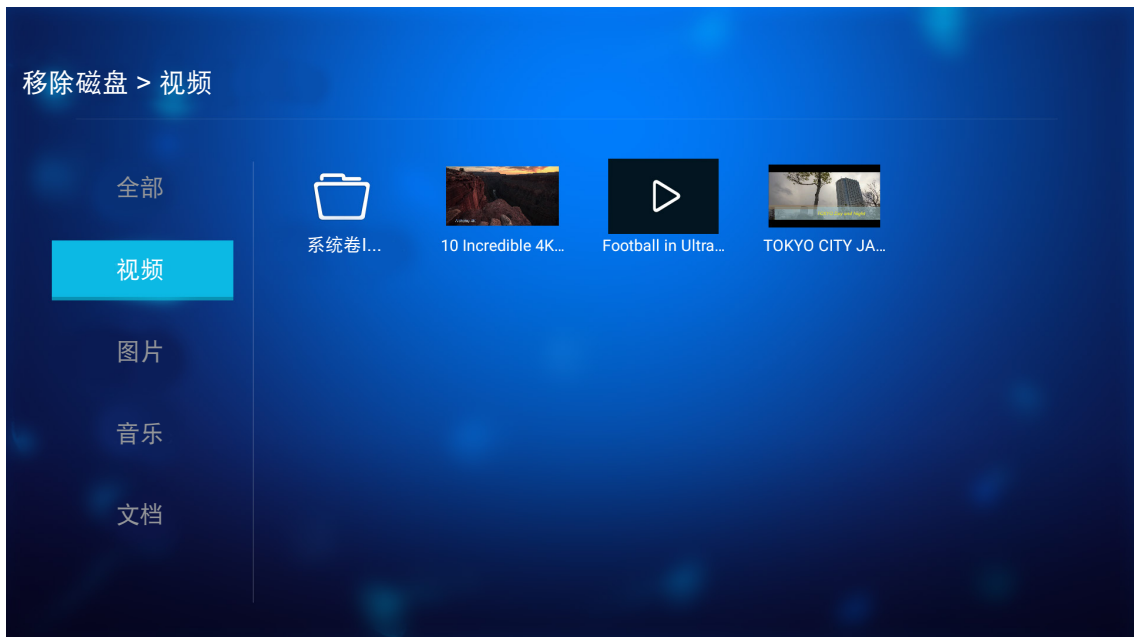

如有多个文件夹，可以按▲▼◀▶键选择所需的文件夹，然后按Enter/↵查看子文件夹内容。

2. 按▲▼◀▶键选择要播放的视频，然后按Enter/↵开始播放。

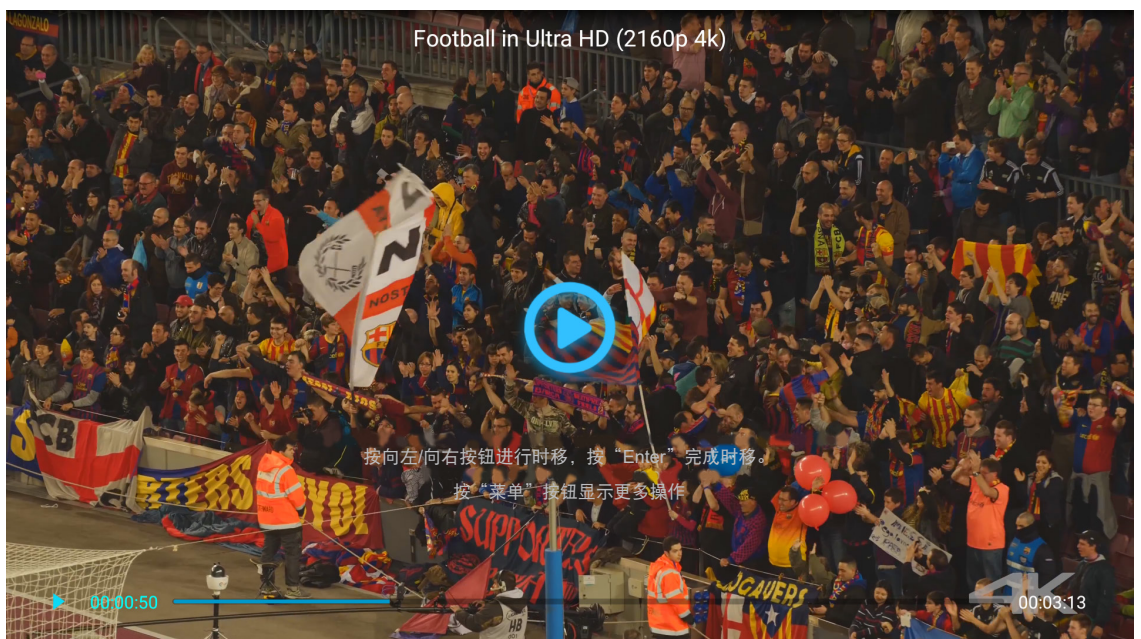

- 按Enter/↵可以暂停播放。视频正在暂停时：
  - 按◀▶键可以快退或快进视频。
  - 如要恢复，请按Enter/↵。
- 按↵可以随时停止播放。

# 使用投影机

## 查看照片

1. 在左侧面板中，选择**图片**以浏览所有图片文件。

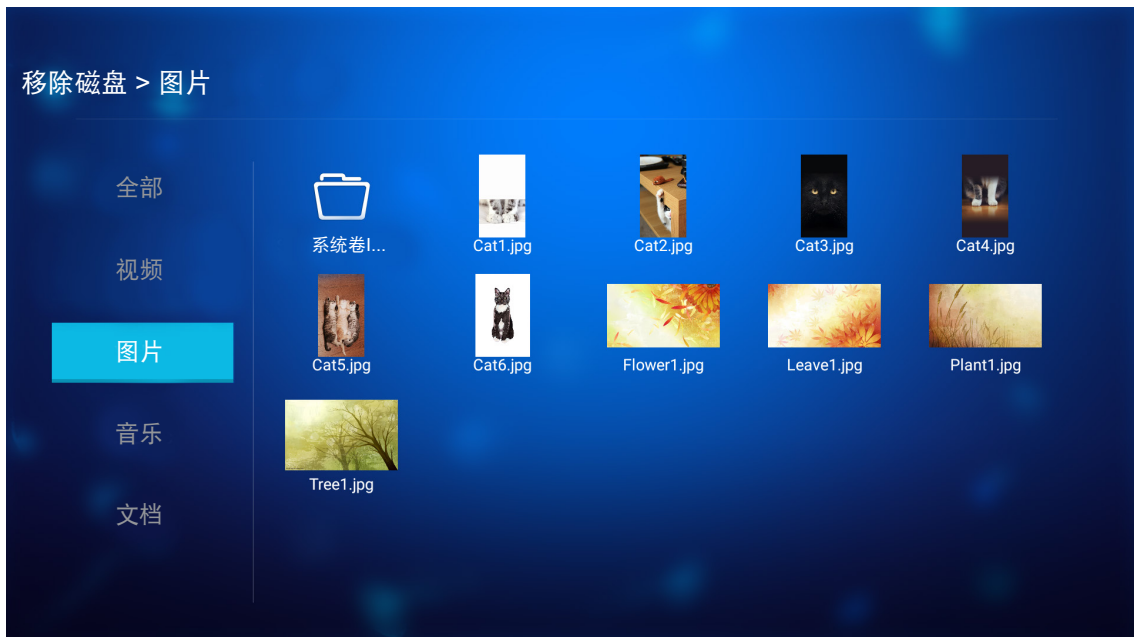

如有多个文件夹，可以按▲▼◀▶键选择所需的文件夹，然后按Enter/↵查看子文件夹内容。

2. 按▲▼◀▶键选择一张照片，然后按Enter/↵以全屏方式查看照片。

## 照片选项

以全屏方式查看照片时：

- 使用◀▶键查看上一张或下一张照片。
- 按Enter/↵访问快速菜单。

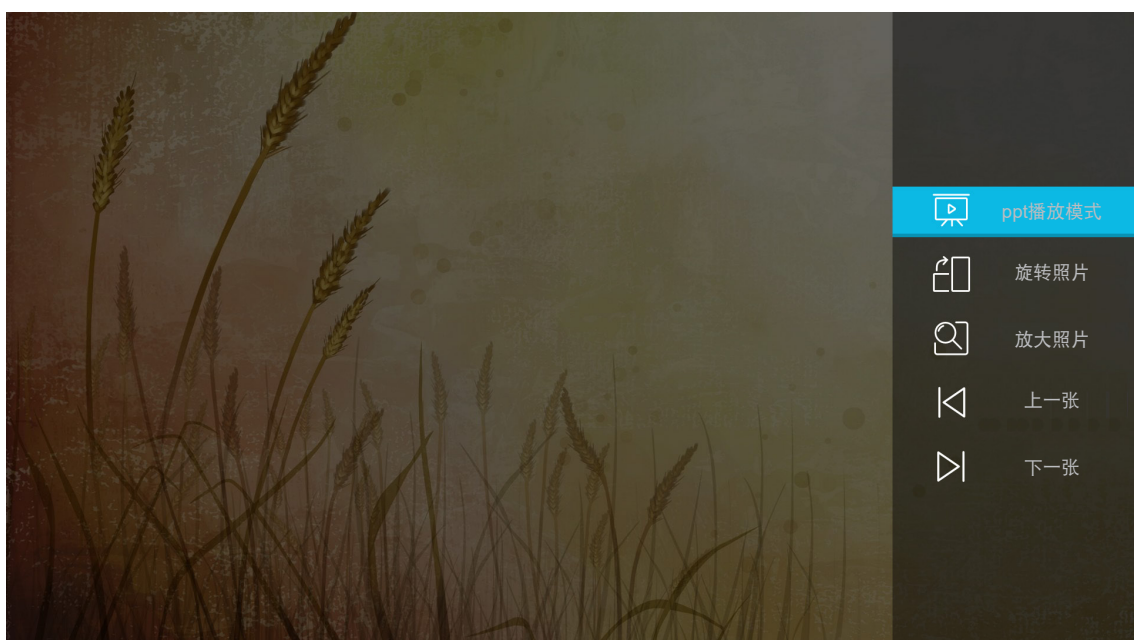

- 选择**ppt播放模式**配置幻灯片设置。
- 选择**旋转照片**将照片顺时针旋转90度。

# 使用投影机

- 选择**放大照片**放大照片视图。
- 选择**上一张**查看上一张照片。
- 选择**下一张**查看下一张照片。

## 幻灯片设置



### 循环模式

设置幻灯片模式选项。

### 循环效果

选择各张幻灯片之间的过渡效果。

### 时间间隔

设置各张幻灯片之间的间隔时间。

### ppt播放间隔

选择此项以开始放映幻灯片。

#### 注意：

- 如要暂停幻灯片，请按Enter/ ↵。
- 如要停止幻灯片，请按↶。

# 使用投影机

## 播放音乐

1. 在左侧面板中，选择**音乐**以浏览所有歌曲或音频文件。

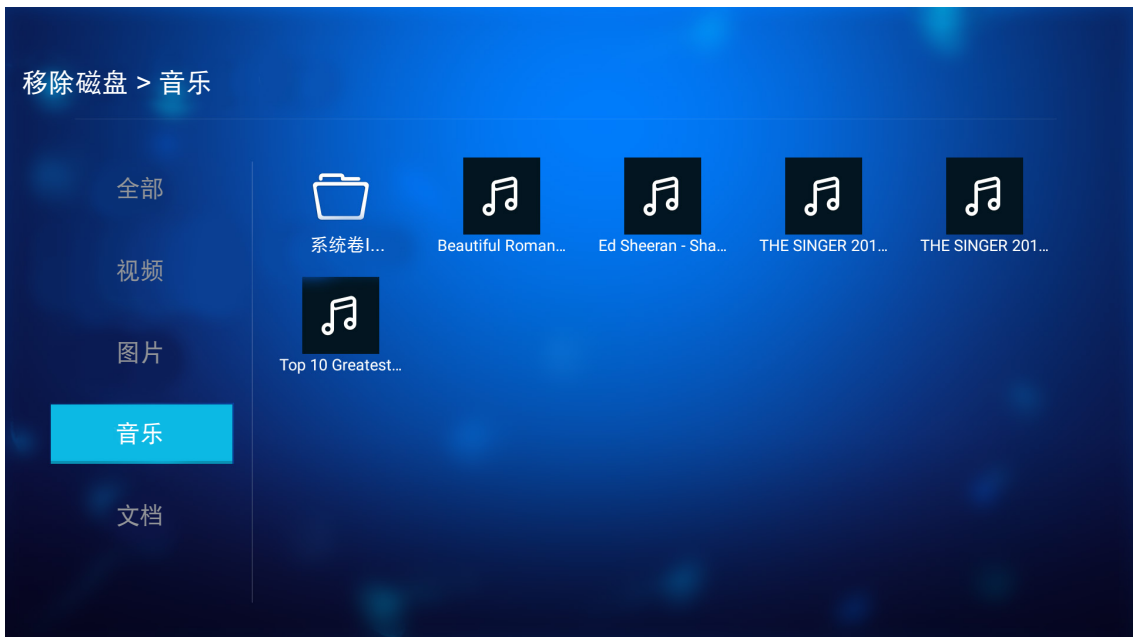

如有多个文件夹，可以按▲▼◀▶键选择所需的文件夹，然后按Enter/↵查看子文件夹内容。

2. 按▲▼◀▶键选择要播放的歌曲，然后按Enter/↵开始播放。

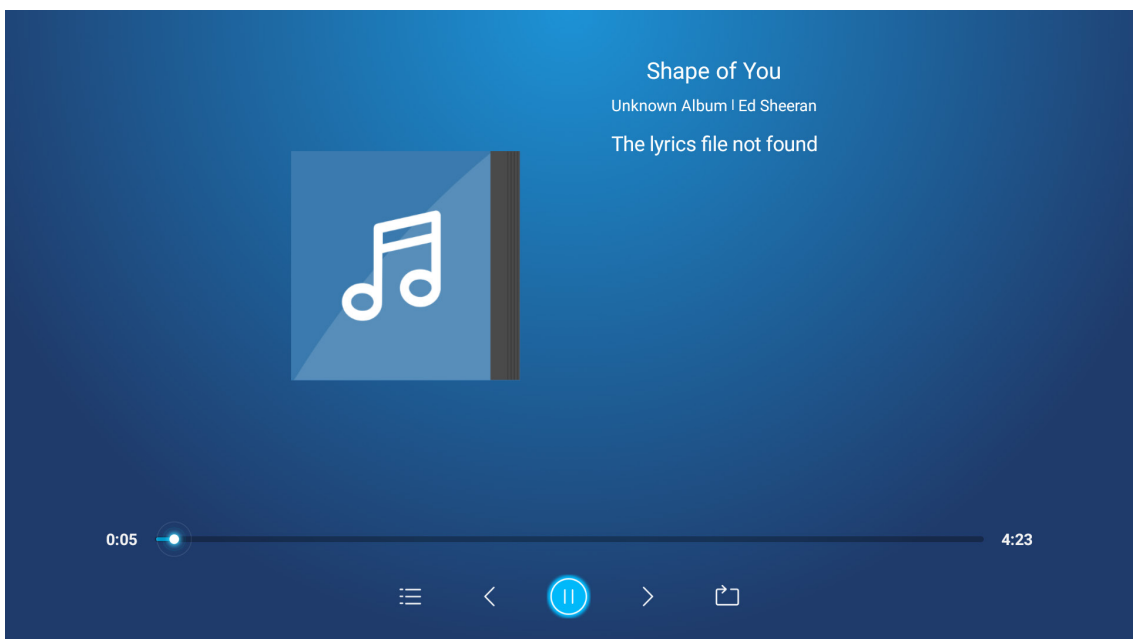

- 如要暂停播放，请选择⏸，然后按Enter/↵。如要继续，请选择▶，然后按Enter/↵。
- 如要转到上一个/下一个曲目，请选择◀/▶，然后按Enter/↵。
- 如要切换播放模式，请选择🔁，然后反复按Enter/↵以选择所需的模式。
- 如要查看播放列表，请选择☰，然后按Enter/↵。
- 按⏹可以随时停止播放。

# 使用投影机

## 查看文档

1. 在左侧面板中，选择**文档**以浏览所有文档文件。

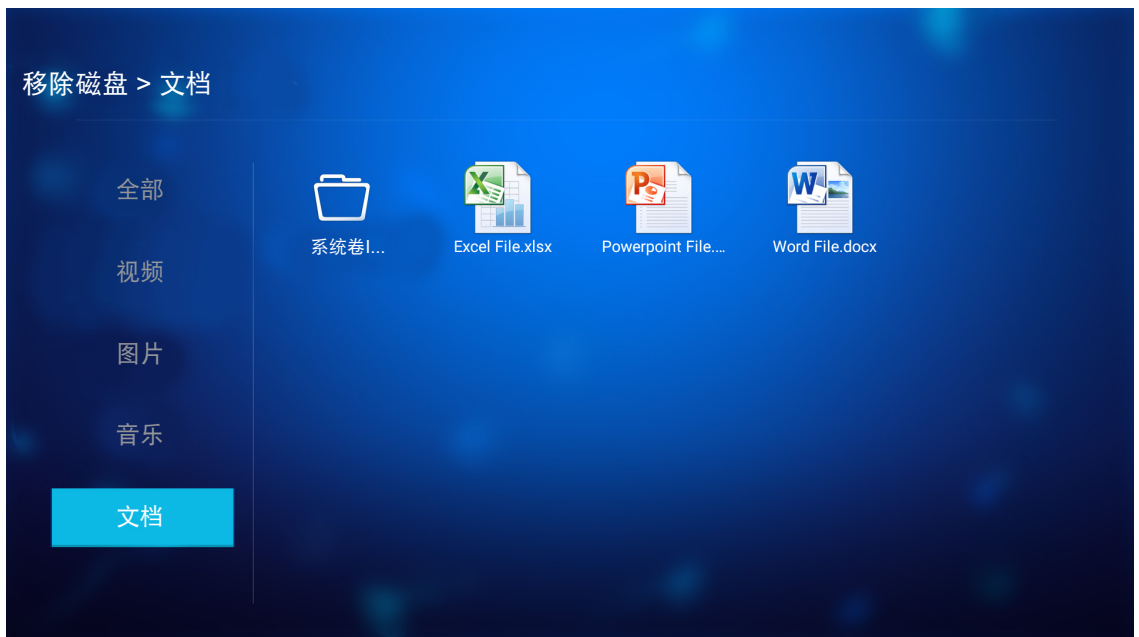

如有多个文件夹，可以按▲▼◀▶键选择所需的文件夹，然后按Enter/↵查看子文件夹内容。

2. 按▲▼◀▶键选择要查看的文档，然后按Enter/↵打开文件。

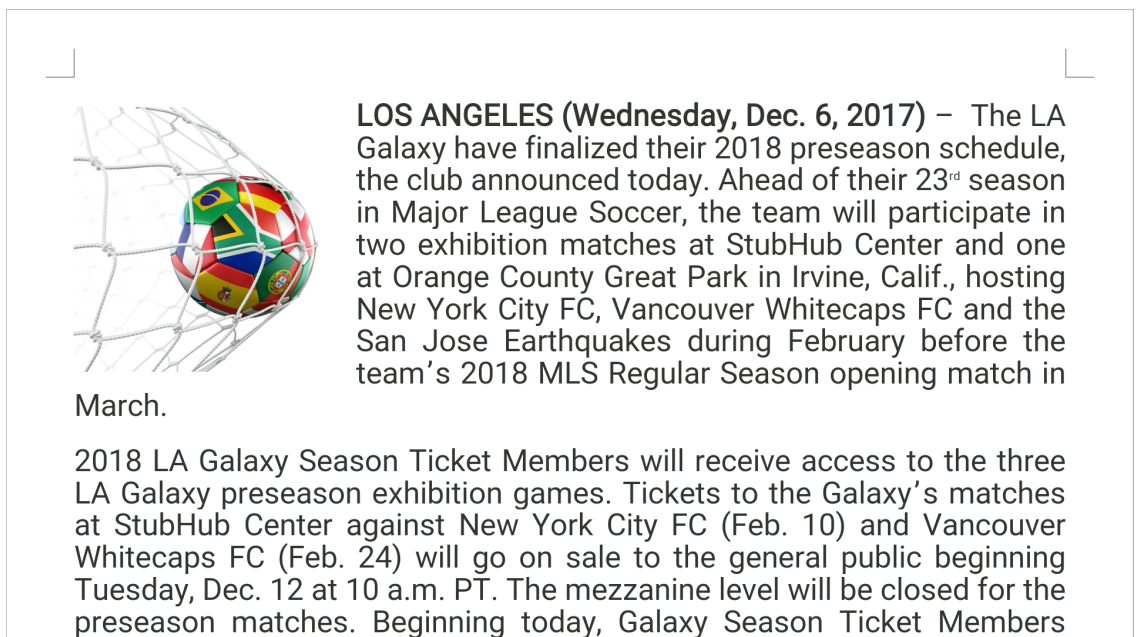

- 按▲▼◀▶将向上/向下翻页或切换页面。
- 按↵可以随时关闭文档。

# 使用投影机

**注意：**当打开Powerpoint文件时，屏幕上会出现“播放模式”菜单。选择所需的播放模式，然后选择**确定**开始浏览文件。

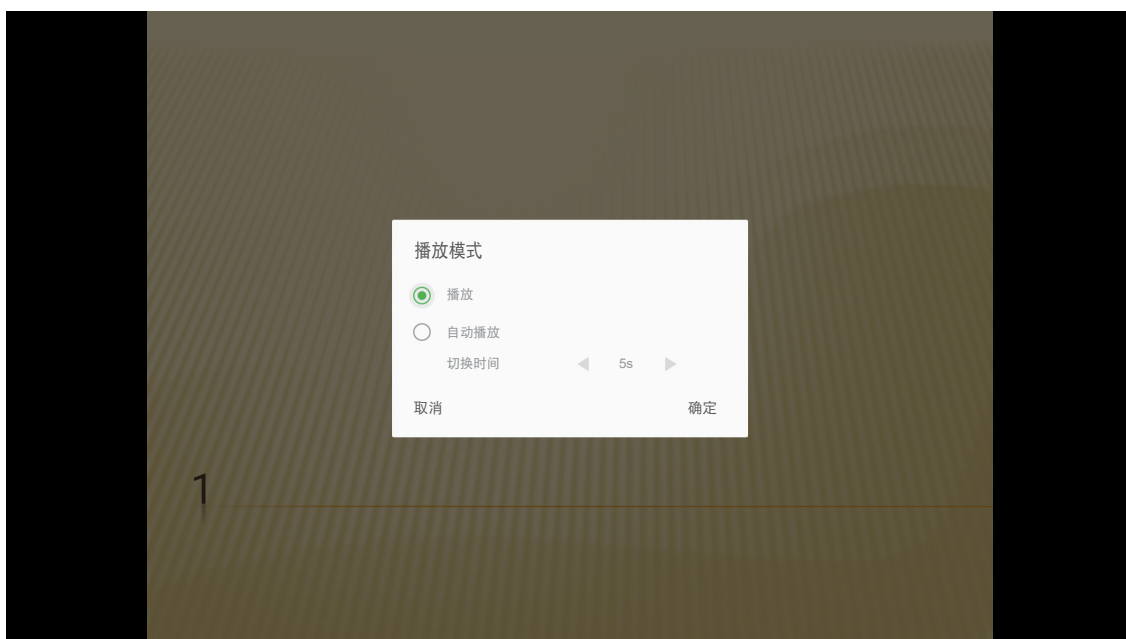

# 使用投影机

## 将投影机注册到 Device Cloud

选择 Smart Home 以将投影机注册到 Device Cloud。然后，按遥控器上的 Enter 或投影机键盘上的 **←** 进入 Smart Home 菜单。

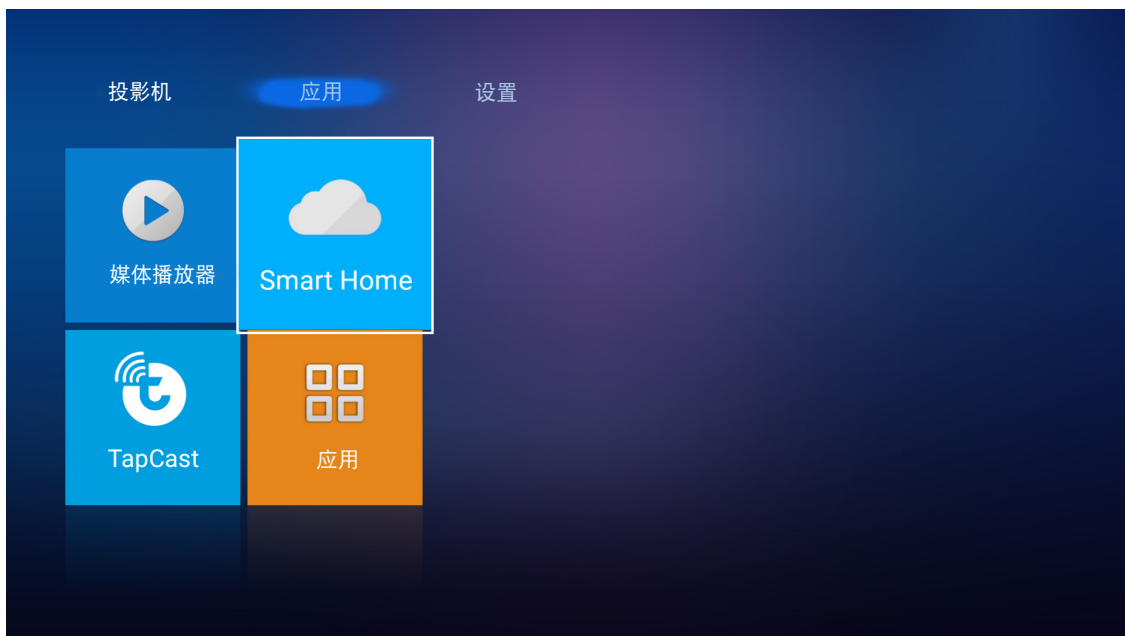

当前设置参数显示在屏幕上。将投影机注册到 Device Cloud

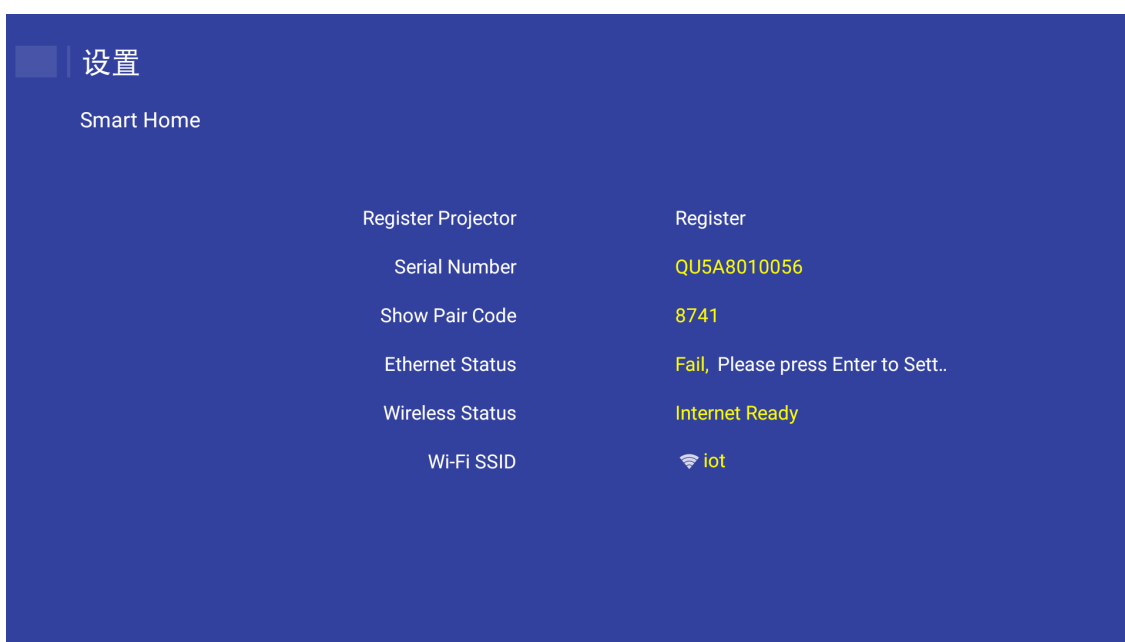

# 使用投影机

## 无线媒体流

选择 TapCast 以将您的移动设备显示通过 Wi-Fi 连接投影到投影机。然后，按遥控器上的 Enter 或投影机键盘上的 **←** 进入 TapCast 画面。

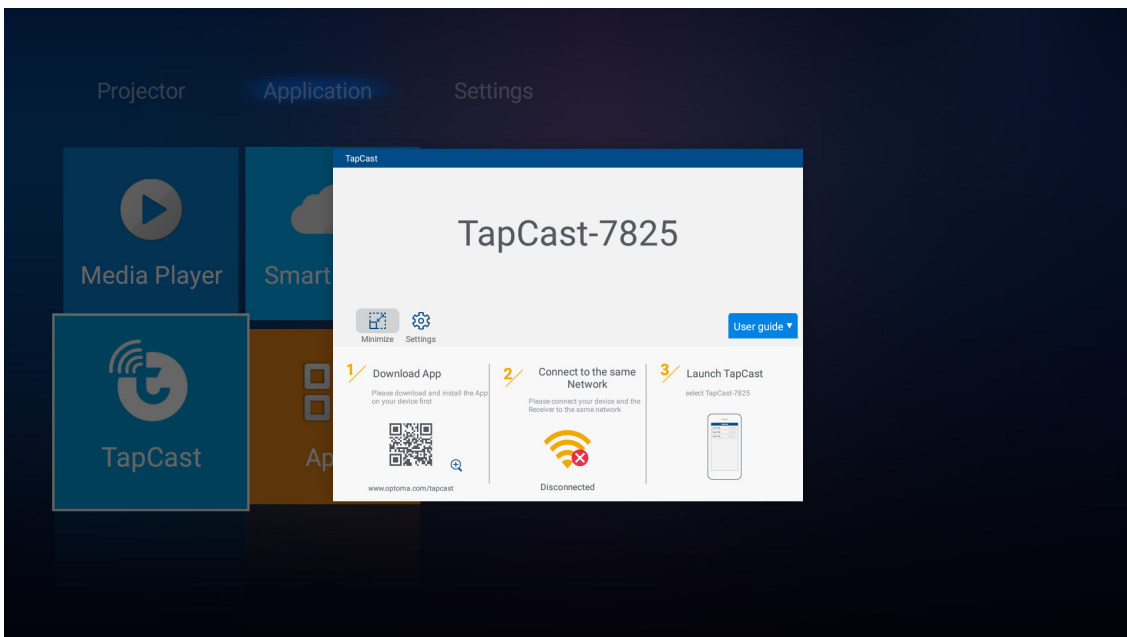
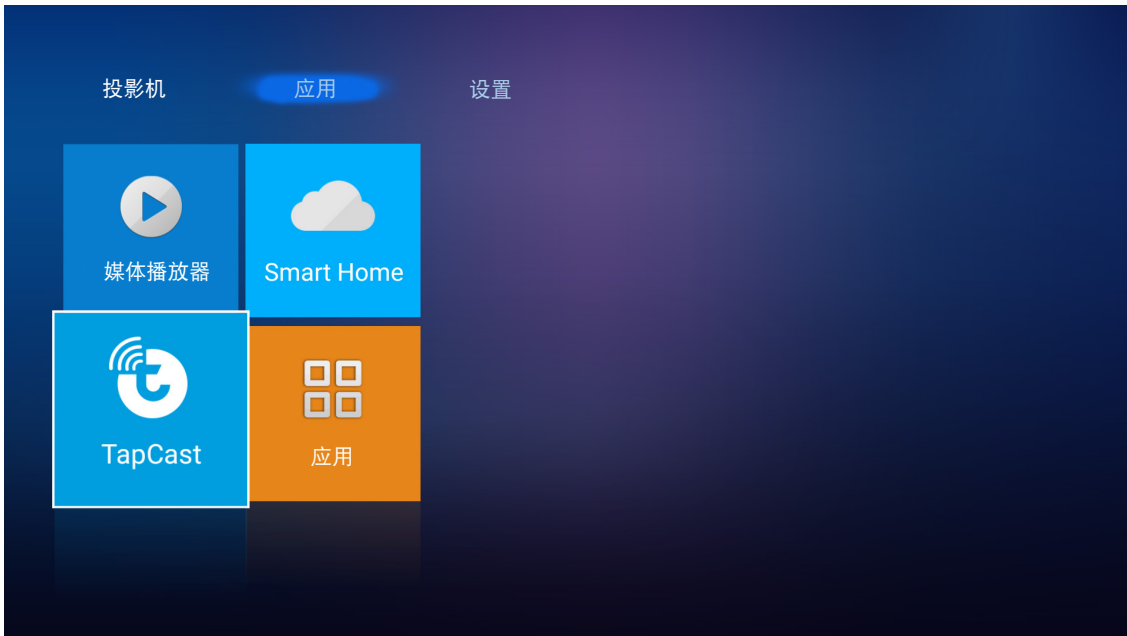

1. 初次使用TapCast显示功能时，需要将TapCast应用程序下载并安装到移动设备中。  
**注意：** 您可以扫描屏幕上显示的二维码。
2. 在投影机上，插入Wi-Fi dongle，然后转到设置 > 网络 > 无线设置。然后，将网络设置设为“开”。
3. 将投影机连接到可用的网络。有关详细信息，请参见page 51。
4. 在移动设备上，启用Wi-Fi功能。然后，连接到投影机所在的网络。  
**重要提示！**
  - 投影机和移动设备必须连接到同一个 Wi-Fi 网络。
  - 在 Wi-Fi 显示操作期间，确保您能接入 Internet。**注意：** 连接方法可能因 dongle 类型不同而异。有关详细信息，请参见其文档。
5. 启动“TapCast”应用程序，连接到dongle。



# 使用投影机

6. 连接后，移动设备的显示内容将投影在屏幕上。

## 应用程序设置

### 访问所有应用程序

选择 Apps 查看应用程序列表。然后按下遥控器上的 Enter 进入 Apps（应用程序）菜单。

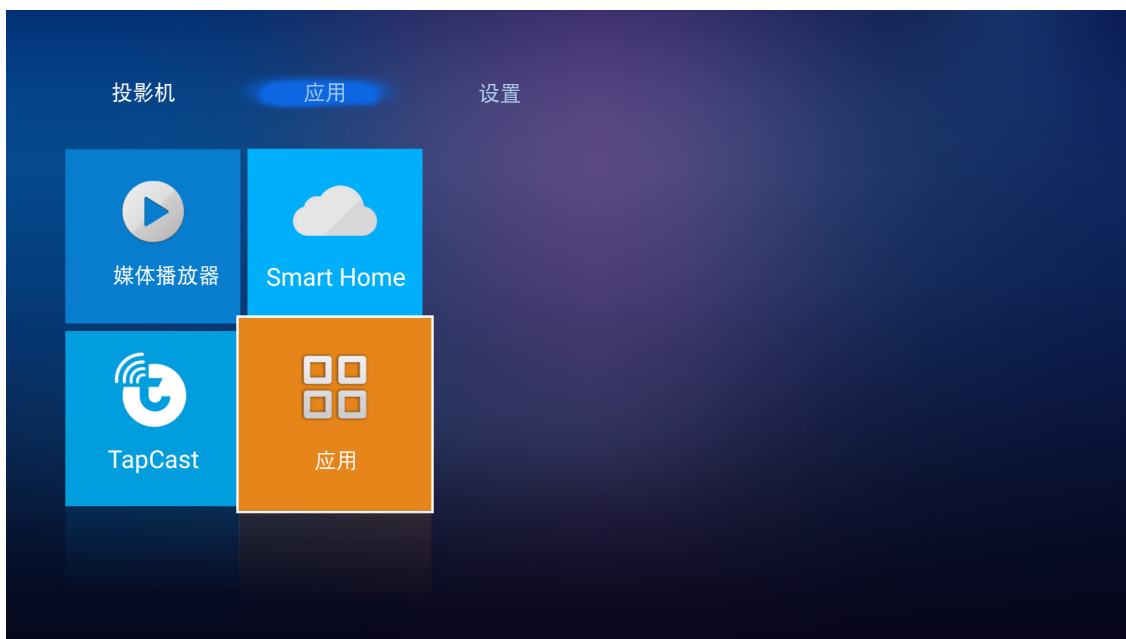

使用 ◀▶ 按键选择所需的应用程序。然后按下遥控器上的 Enter 启动所选应用程序。

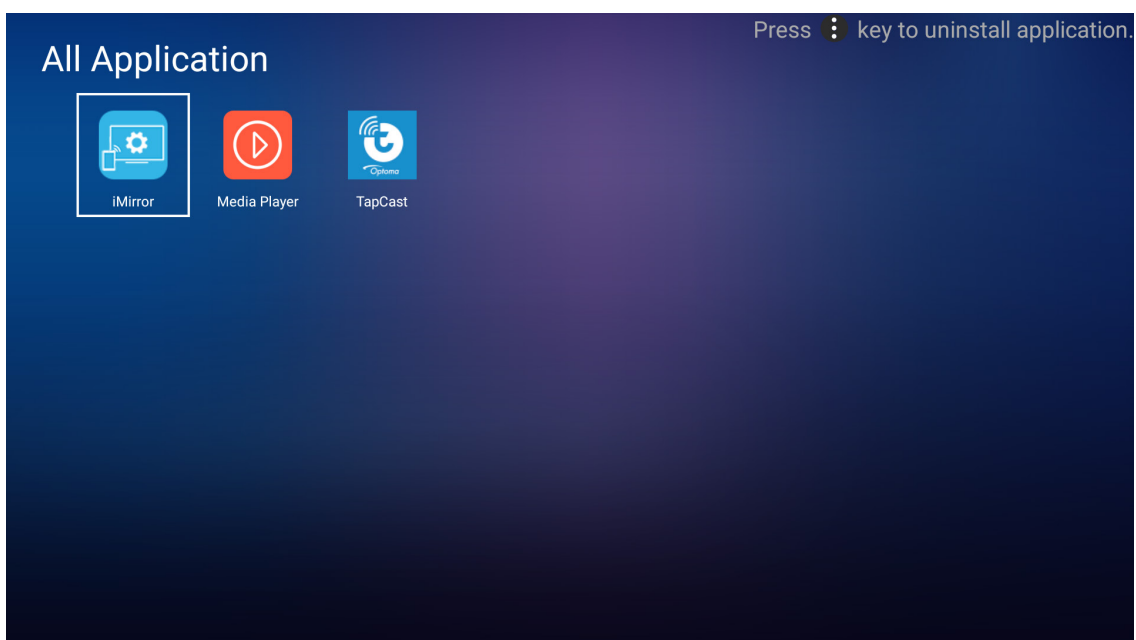

# 使用投影机

## 一般设置

在设置主画面中，可以设置屏幕显示(OSD)语言和配置网络设置。如要切换到**设置**主画面，请选择其中一个主类别，然后使用◀▶键选择**设置**。

## 更换OSD语言

选择**语言**以设置屏幕显示语言。然后，按遥控器上的**Enter**或投影机键盘上的**↵**进入**语言**菜单。

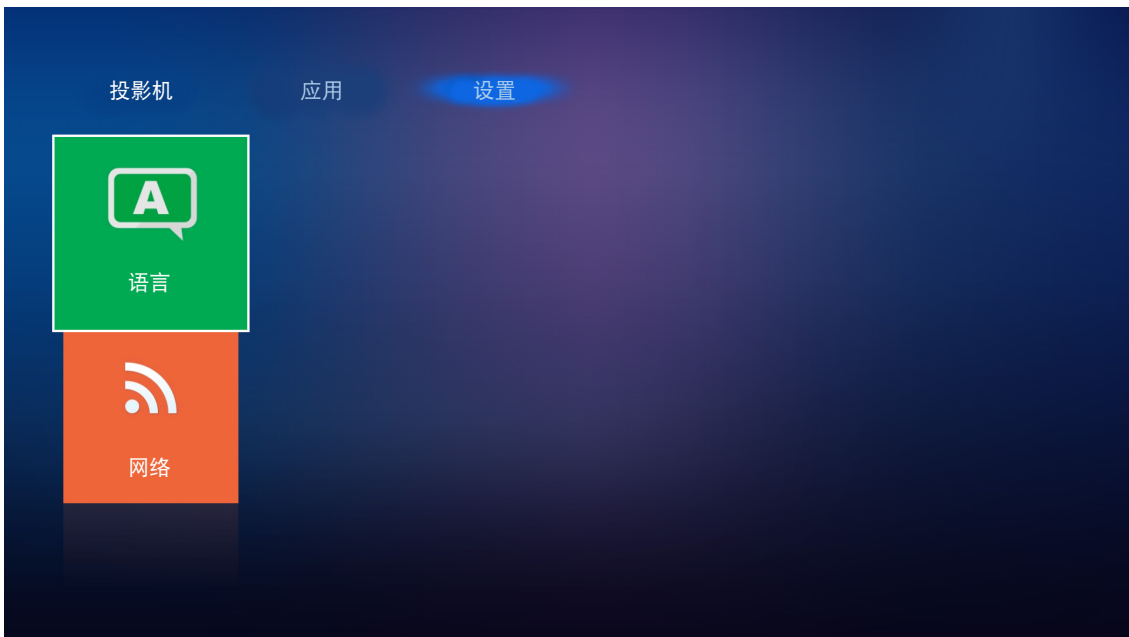

可用的语言出现在屏幕上。选择所需的语言，然后按**Enter**/**↵**确认所作的选择。



# 使用投影机

## 配置网络设置

选择**网络**以配置网络设置。然后，按遥控器上的**Enter**或投影机键盘上的**←**进入**网络**菜单。

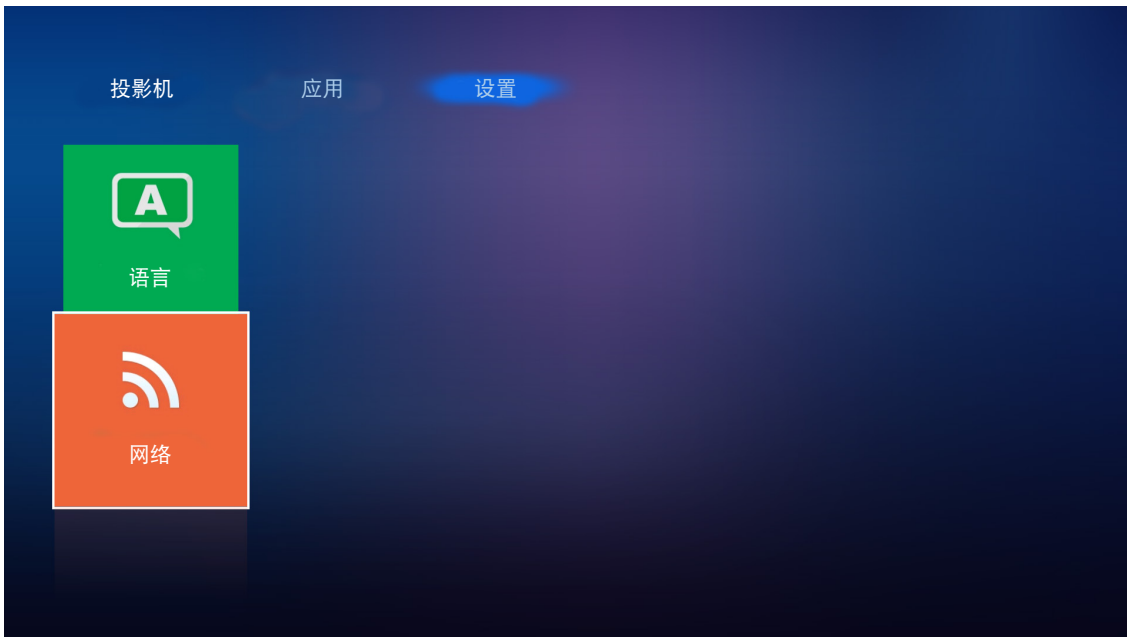

选择**投影设置**。然后，执行必要的设置。

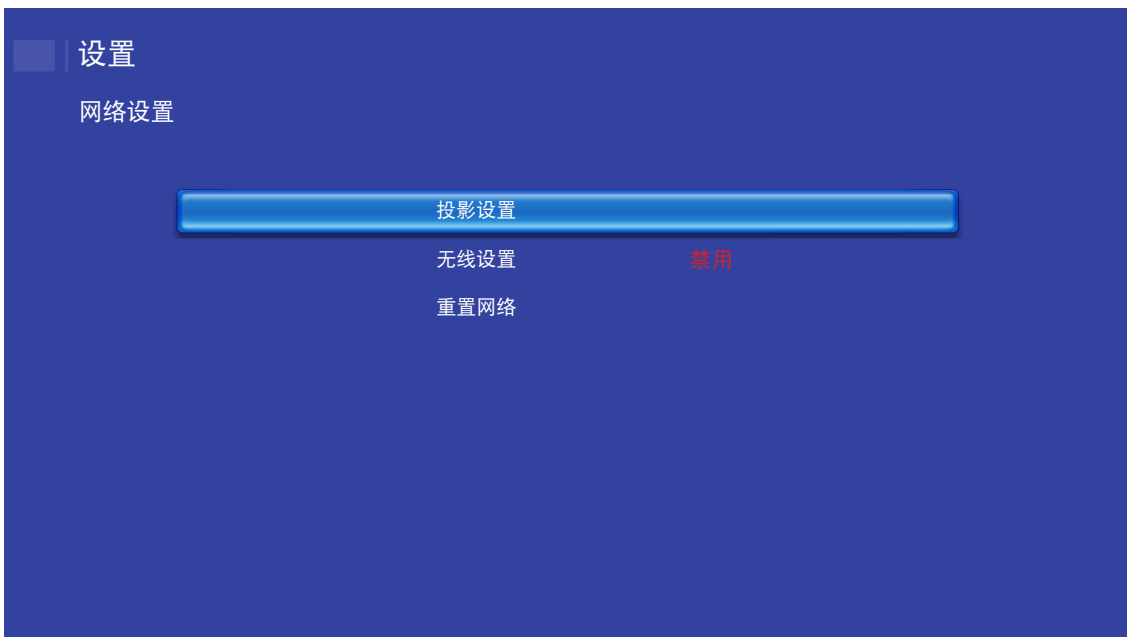

# 使用投影机

**注意：** 如要配置无线连接，请选择**无线设置**，然后执行下述步骤：

- a. 先插入Wi-Fi dongle，然后启用Wi-Fi功能。
- b. 连接到列表中可用的Wi-Fi网络。  
若连接到安全Wi-Fi网络，则必须在出现提示时输入密码。



# 使用投影机

## LAN RJ45功能

为使操作简单便捷，投影机提供多种联网和远程管理功能。

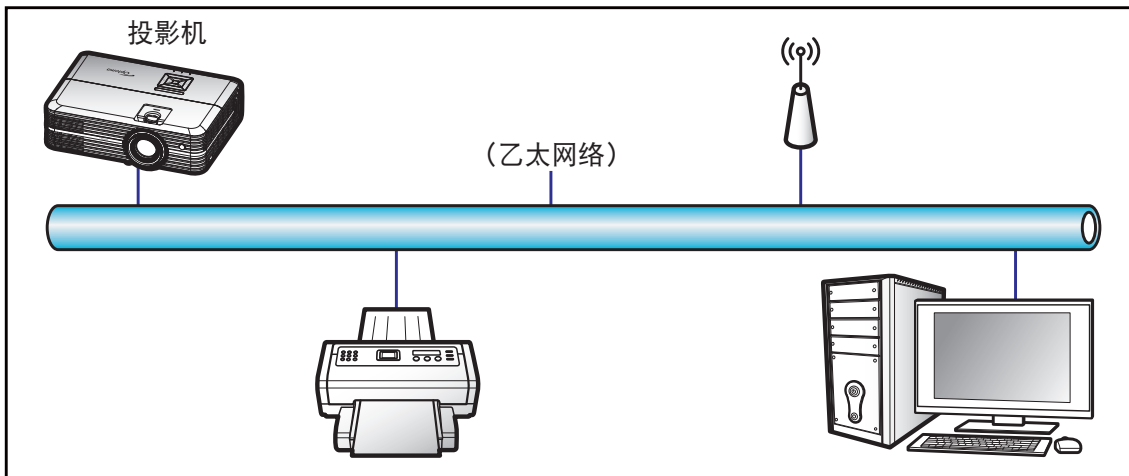

## 有线LAN终端功能

此投影机可以使用PC（笔记本电脑）或其他外部设备通过LAN/RJ45端口来控制，此外还支持Crestron/Extron/AMX（设备发现）/PJLink。

- Crestron是Crestron Electronics, Inc.在美国的注册商标。
- Extron是Extron Electronics, Inc.在美国的注册商标。
- AMX是AMX LLC在美国的注册商标。
- PJLink已由JBMIA在日本、美国、以及其他国家/地区申请了商标和标识注册。

此投影机支持Crestron Electronics控制器及相关软件（如RoomView®）的指定命令。

<http://www.crestron.com/>

此投影机支持Extron设备作为参照。

<http://www.extron.com/>

AMX（设备发现）支持此投影机。

<http://www.amx.com/>

此投影机支持PJLink Class1 (Version 1.00)的所有命令。

<http://pjlink.jbmia.or.jp/english/>

# 使用投影机

## 以太网设置

配置网络参数。



- DHCP: 关
- IP 地址: 192.168.0.100
- 子网掩码: 255.255.255.0
- 网关: 192.168.0.254
- DNS: 192.168.0.51

## 无线设置

选择您要连接的无线网络，以利用各种协议（包括Alexa）通过无线方式来控制投影机。

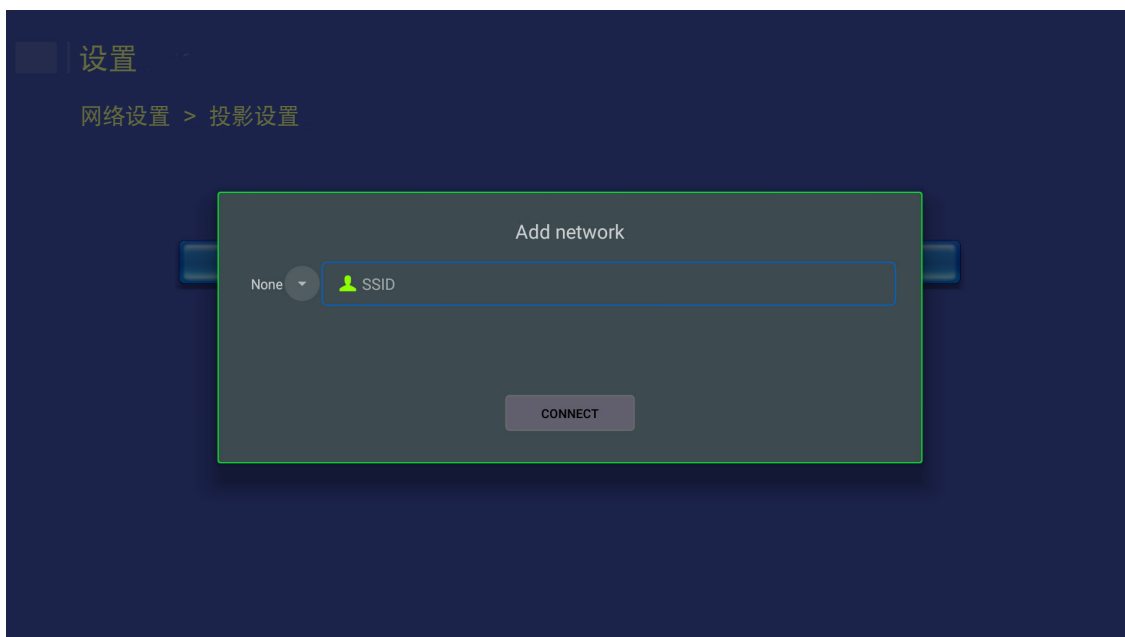

# 使用投影机

## 控制功能

配置如何通过网络来监视和控制投影机。



# 维护

## 更换灯泡

投影机自行检测灯泡寿命。当灯泡接近使用寿命时，屏幕上会显示一条警告信息。

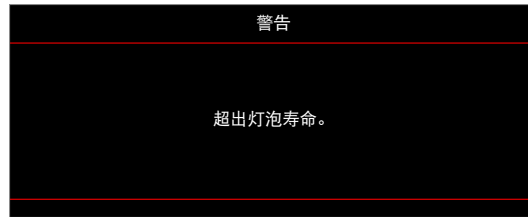

当看到此信息时，请与当地经销商或服务中心联系，尽快更换灯泡。在更换灯泡前，请确保投影机已经冷却至少约30分钟。



警告：在吊顶安装情况下，打开灯泡拆卸面板时请小心操作。建议您在吊顶安装情况下更换灯泡时戴上安全眼镜。务必小心操作以防任何松动的部件从投影机上掉落。



警告：灯泡室高温！待其冷却之后再更换灯泡！



警告：为降低人身伤害危险，请避免灯泡模块坠落或者触摸灯泡。灯泡如果坠落可能会被摔碎并导致伤害。



# 维护

## 更换灯泡（续）

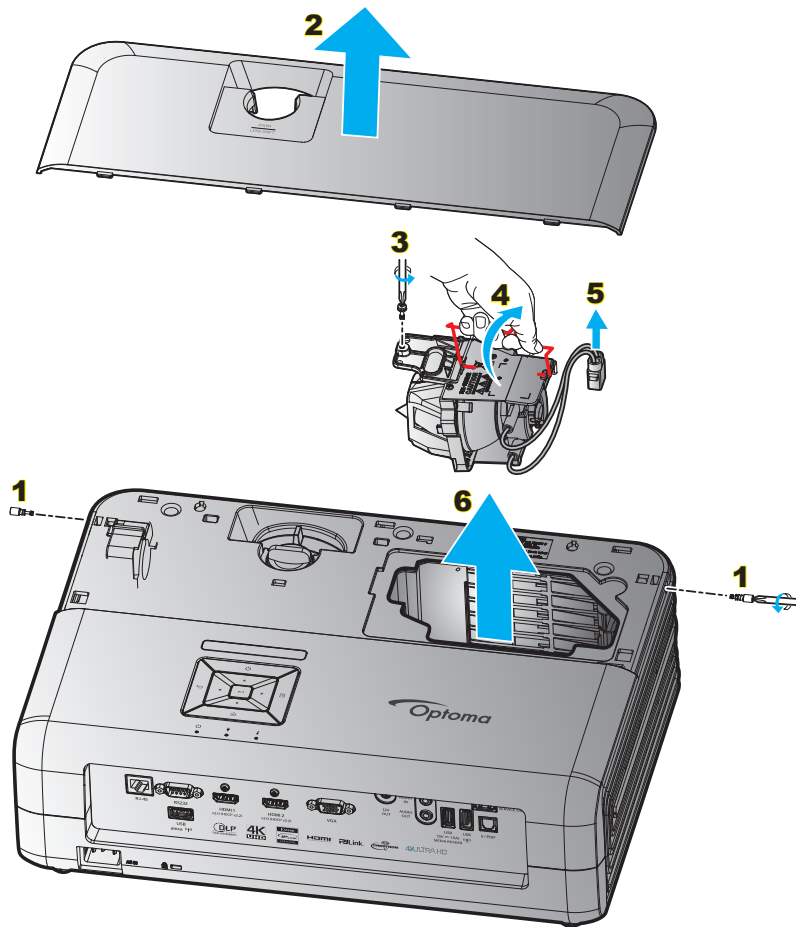

步骤：

1. 按投影机键盘或遥控器上的“ $\text{\textcircled{P}}$ ”按钮，关闭投影机电源。
2. 让投影机冷却至少30分钟。
3. 拔下电源线。
4. 拧下用于固定上盖的2个螺丝。**1**
5. 取下上盖。**2**
6. 拧下灯泡模块上的螺丝。**3**
7. 提起灯泡把手。**4**
8. 断开灯泡线。**5**
9. 小心卸下灯泡模块。**6**
10. 以相反的顺序执行上述步骤装上灯泡模块。
11. 开启投影机，使灯泡计时器清零。
12. 灯泡时数重置：(i) 按“菜单” → (ii) 选择“投影设置” → (iii) 选择“灯泡设定” → (iv) 选择“灯泡设定” → (v) 选择“是”。

**注意：**

- 如果灯罩尚未装回投影机，则投影机无法开机。
- 不要触摸灯泡的玻璃区域。手上油脂可能会造成灯泡粉碎。如果意外触摸了灯泡模块，请使用干布进行清洁。

# 维护

## 安装和清洁防尘网

### 安装防尘网

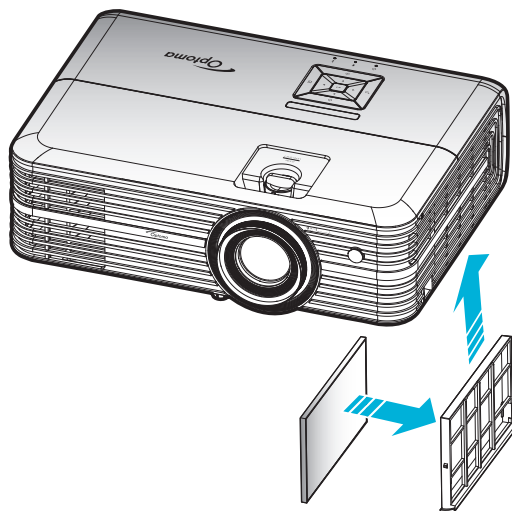

**注意：** 仅在灰尘较多的特定区域需要/提供防尘网。

### 清洁防尘网

我们建议您每3个月清洁一次防尘网。若投影机在多尘环境中使用，应增加清洁次数。

步骤：

1. 按投影机键盘或遥控器上的“ $\text{O}$ ”按钮，关闭投影机电源。
2. 拔下电源线。
3. 向下拉动防尘网，将其从投影机底部取出。**1**
4. 小心地取下空气滤网。然后，清洁或更换防尘网。**2**
5. 安装防尘网时，以相反的顺序执行上述步骤。

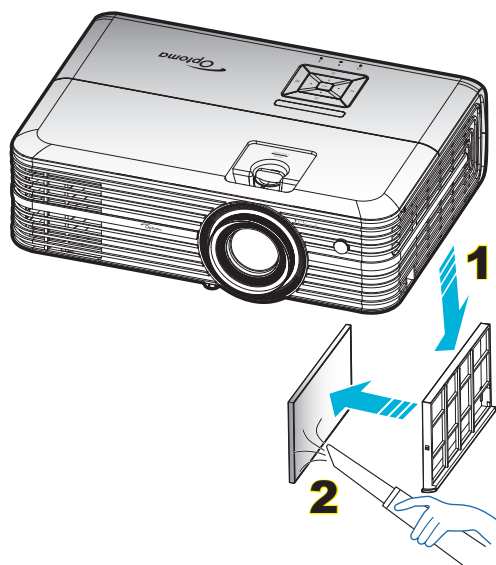

# 附加信息

## 兼容分辨率

### 数字(HDMI 1.4)

原生分辨率：1920 x 1080 @ 60Hz

既定时序	标准时序	描述时序	支持的视频模式	详细时序
720 x 400 @ 70Hz	1280 x 720 @ 60Hz	1920 x 1080 @ 60Hz (默认)	720 x 480i @ 60Hz 16:9	1920 x 1080p @ 60Hz
640 x 480 @ 60Hz	1280 x 800 @ 60Hz		720 x 480p @ 60Hz 4:3	
640 x 480 @ 67Hz	1280 x 1024 @ 60Hz		720 x 480p @ 60Hz 16:9	
640 x 480 @ 72Hz	1920 x 1200 @ 60Hz (reduced)		720 x 576i @ 50Hz 16:9	
640 x 480 @ 75Hz	1366 x 768 @ 60Hz		720 x 576p @ 50Hz 4:3	
800 x 600 @ 56Hz			720 x 576p @ 50Hz 16:9	
800 x 600 @ 60Hz			1280 x 720p @ 60Hz 16:9	
800 x 600 @ 72Hz			1280 x 720p @ 50Hz 16:9	
800 x 600 @ 75Hz			1920 x 1080i @ 60Hz 16:9	
832 x 624 @ 75Hz			1920 x 1080i @ 50Hz 16:9	
1024 x 768 @ 60Hz			1920 x 1080p @ 60Hz 16:9	
1024 x 768 @ 70Hz			1920 x 1080p @ 50Hz 16:9	
1024 x 768 @ 75Hz			1920 x 1080p @ 24Hz 16:9	
1280 x 1024 @ 75Hz			3840 x 2160 @ 24Hz	
1152 x 870 @ 75Hz			3840 x 2160 @ 25Hz	
			3840 x 2160 @ 30Hz	
			4096 x 2160 @ 24Hz	

### 数字(HDMI 2.0)

原生分辨率：1920 x 1080 @ 60Hz

B0/既定时序	B0/标准时序	B1/视频模式	B1/详细时序
720 x 400 @ 70Hz	1280 x 720 @ 60Hz	720 x 480i @ 60Hz 16:9	1920 x 1080p @ 60Hz
640 x 480 @ 60Hz	1280 x 800 @ 60Hz	720 x 480p @ 60Hz 4:3	
640 x 480 @ 67Hz	1280 x 1024 @ 60Hz	720 x 480p @ 60Hz 16:9	
640 x 480 @ 72Hz	1920 x 1200 @ 60Hz (reduced)	720 x 576i @ 50Hz 16:9	
640 x 480 @ 75Hz	1366 x 768 @ 60Hz	720 x 576p @ 50Hz 4:3	
800 x 600 @ 56Hz		720 x 576p @ 50Hz 16:9	
800 x 600 @ 60Hz		1280 x 720p @ 60Hz 16:9	
800 x 600 @ 72Hz		1280 x 720p @ 50Hz 16:9	
800 x 600 @ 75Hz		1920 x 1080i @ 60Hz 16:9	
832 x 624 @ 75Hz		1920 x 1080i @ 50Hz 16:9	
1024 x 768 @ 60Hz		1920 x 1080p @ 60Hz 16:9	
1024 x 768 @ 70Hz		1920 x 1080p @ 50Hz 16:9	
1024 x 768 @ 75Hz		1920 x 1080p @ 24Hz 16:9	
1280 x 1024 @ 75Hz		3840 x 2160 @ 24Hz	
1152 x 870 @ 75Hz		3840 x 2160 @ 25Hz	
		3840 x 2160 @ 30Hz	
		3840 x 2160 @ 50Hz	
		3840 x 2160 @ 60Hz	
		4096 x 2160 @ 24Hz	
		4096 x 2160 @ 25Hz	

# 附加信息

B0/既定时序	B0/标准时序	B1/视频模式	B1/详细时序
		4096 x 2160 @ 30Hz	
		4096 x 2160 @ 50Hz	
		4096 x 2160 @ 60Hz	

**注意：** 支持1920 x 1080 @ 50Hz。

## 模拟

原生分辨率：1920 x 1080 @ 60Hz

B0/既定时序	B0/标准时序	B0/详细时序	B1/详细时序
720 x 400 @ 70Hz	1280 x 720 @ 60Hz	1920 x 1080 @ 60Hz (默认)	1366 x 768 @ 60Hz
640 x 480 @ 60Hz	1280 x 800 @ 60Hz		
640 x 480 @ 67Hz	1280 x 1024 @ 60Hz		
640 x 480 @ 72Hz	1400 x 1050 @ 60Hz		
640 x 480 @ 75Hz	1600 x 1200 @ 60Hz		
800 x 600 @ 56Hz			
800 x 600 @ 60Hz			
800 x 600 @ 72Hz			
800 x 600 @ 75Hz			
832 x 624 @ 75Hz			
1024 x 768 @ 60Hz			
1024 x 768 @ 70Hz			
1024 x 768 @ 75Hz			
1280 x 1024 @ 75Hz			
1152 x 870 @ 75Hz			

**注意：** 支持1920 x 1080 @ 50Hz。

# 附加信息

## 图像尺寸和投影距离

16:9屏幕的 对角线长度 (英寸)	屏幕尺寸W x H				投影距离(D)				偏移(HD)	
	(米)		(英寸)		(米)		(英尺)		(米)	(英尺)
	宽度	高度	宽度	高度	宽幅	远距	宽幅	远距		
30	0.66	0.37	25.97	14.61	-	1.05	-	3.44	0.02	0.07
40	0.89	0.50	34.86	19.61	1.07	1.41	3.51	4.62	0.03	0.09
60	1.33	0.75	52.29	29.42	1.61	2.11	5.27	6.93	0.04	0.13
70	1.55	0.87	61.01	34.32	1.88	2.46	6.15	8.08	0.05	0.16
80	1.77	1.00	69.73	39.22	2.14	2.82	7.03	9.23	0.05	0.18
90	1.99	1.12	78.44	44.12	2.41	3.17	7.91	10.39	0.06	0.20
100	2.21	1.25	87.16	49.03	2.68	3.52	8.78	11.54	0.07	0.22
120	2.66	1.49	104.59	58.83	3.21	4.22	10.54	13.85	0.08	0.27
150	3.32	1.87	130.74	73.54	4.02	5.28	13.18	17.31	0.10	0.34
180	3.98	2.24	156.88	88.25	4.82	6.34	15.81	20.78	0.12	0.40
200	4.43	2.49	174.32	98.05	5.36	7.04	17.57	23.08	0.14	0.45
250	5.53	3.11	217.89	122.57	6.70	8.80	21.96	28.85	0.17	0.56
300.6	6.65	3.74	262.00	147.37	8.05	-	26.40	-	0.21	0.68

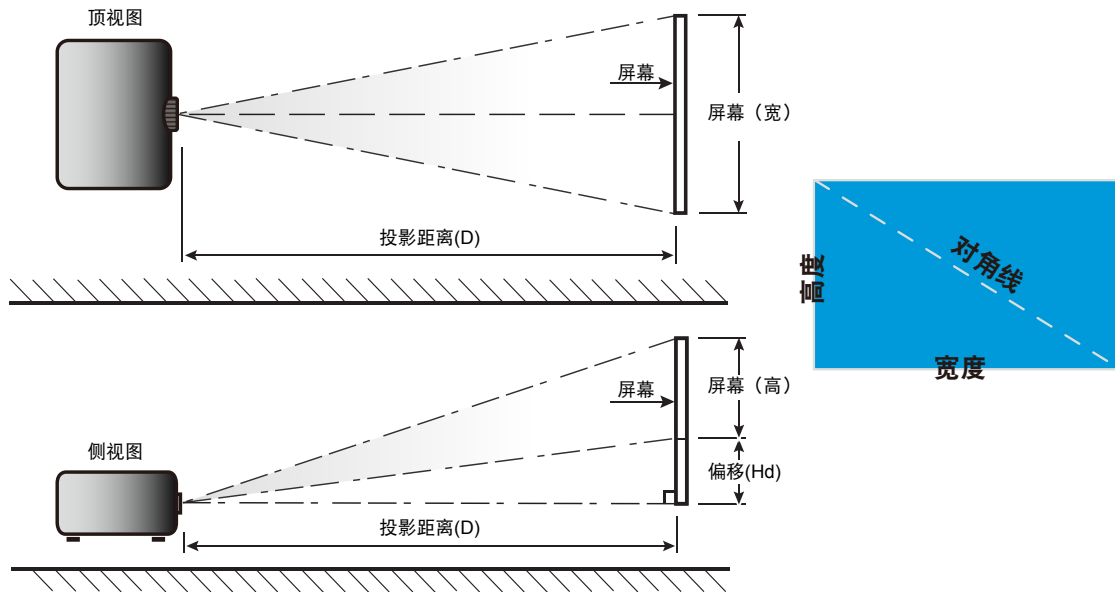

# 附加信息

## 投影机尺寸和吊顶安装

1. 为防止损坏投影机，请使用Optoma吊装套件进行安装。
2. 如果希望使用第三方吊装套件，请确保将投影机固定到吊架上时使用的螺丝满足下列规格：
  - 螺丝类型：M4\*3
  - 螺丝最小程度：10mm

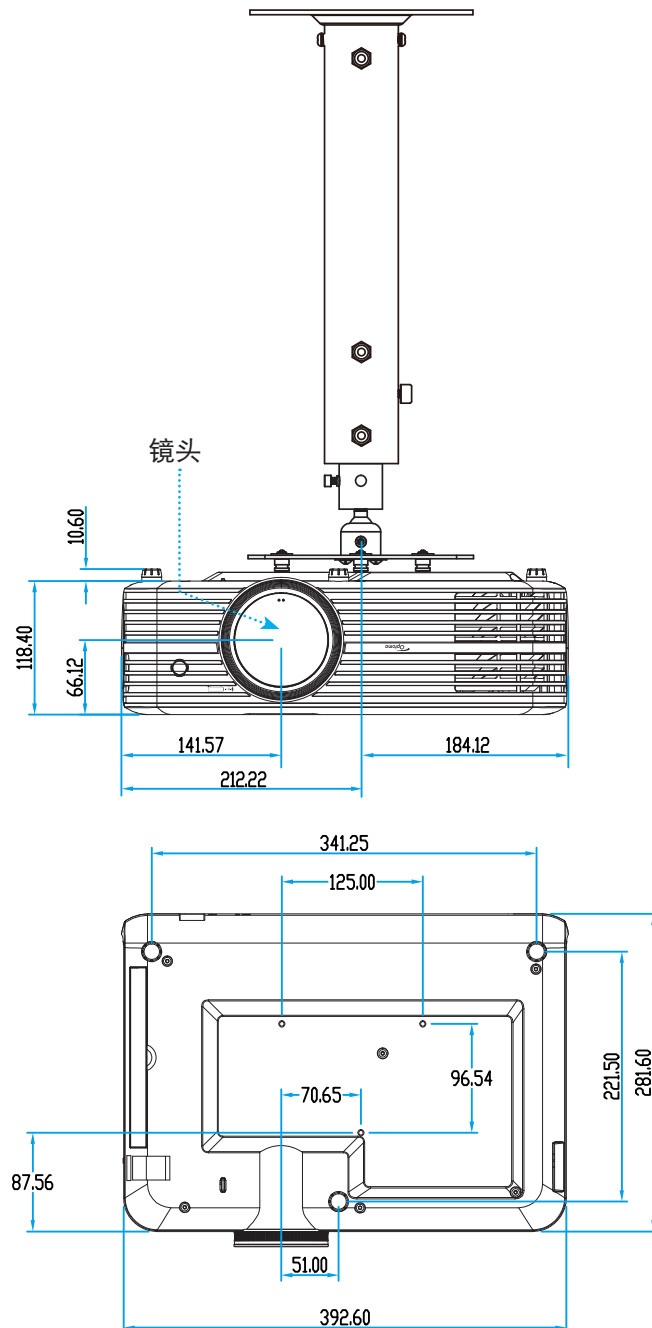

**注意：** 因安装不当而造成的损坏不在保修范围内。



警告：

- 若从其它公司购买吊装架，请务必使用正确大小的螺丝。螺丝大小将视安装板的厚度而定。
- 务必在天花板和投影机底部之间留出至少10cm间隙。
- 不要将投影机安装在热源附近。

# 附加信息

## 红外线遥控代码



按键	按键编号	MTX.	影像比例	数据0	数据1	数据2	数据3	说明	
开机/关机		K12	04	F1	32	CD	71	8E	参见第19页的“打开/关闭投影机电源”部分。
信号源		K3	11	F1	32	CD	18	E7	按选择输入信号。
主画面		K13	03	F1	32	CD	92	6D	按返回主画面。
菜单		K8	17	F1	32	CD	0E	F1	按启动屏幕显示(OSD)菜单。如要退出OSD，请再按一次。
返回		K4	10	F1	32	CD	86	79	按返回前一页面。
上		K7	18	F2	32	CD	11	EE	使用   选择项目或调整选择内容。
向左		K14	02	F2	32	CD	10	EF	
向右		K5	09	F2	32	CD	12	ED	
下		K2	19	F2	32	CD	14	EB	
确定	Enter	K9	16	F1	32	CD	0F	F0	确认您选择的项目。
静音		K15	01	F1	32	CD	52	AD	按关闭/开启投影机内置扬声器。
显示模式		K10	15	F1	32	CD	91	6E	按显示“显示模式”菜单。如要退出“显示模式”菜单，请再按一次。
选项		K6	08	F1	32	CD	25	DA	按配置智能电视设置。
音量 -	-	K11	12	F2	32	CD	0C	F3	按-减小音量。
音量 +	+	K1	05	F2	32	CD	09	F6	按+增大音量。

# 附加信息

## 故障处理

如果在使用投影机过程中遇到问题，请参阅以下信息。若问题无法解决，请与当地经销商或维修中心联系。

## 图像问题

### 屏幕上无图像。

- 确认所有线缆和电源接线均按照“安装”部分所述正确并牢固地连接。
- 确认接头插针没有弯曲或者折断。
- 检查投影灯泡是否牢固安装。请参见第56-57页的“更换灯泡”部分。
- 确保没有开启“静音”。

### 图像聚焦不准

- 调整投影机镜头上的调焦环。请参见第17页。
- 确认投影屏与投影机位于要求的距离范围之内。（请参见第61页）。

### 显示16:9 DVD盘时图像被拉伸

- 当播放横向压缩DVD或16:9 DVD时，本投影机在投影机一端以16:9影像比例显示最佳图像。
- 如果播放4:3影像比例的DVD盘，请在投影机OSD中将影像比例改成4:3。
- 在DVD播放机上将显示影像比例设成16:9（宽）宽高比类型。

### 图像太小或太大。

- 调整投影机上部的缩放控制杆。
- 增大或减小投影机与投影屏之间的距离。
- 按投影机面板上的“菜单”，转到“显示设置-->银幕宽高比”。尝试其它设置。

### 图像有斜边：

- 可能时，调整投影机的位置，使其对准屏幕中间位置，并低于屏幕的下边缘。

### 图像反转

- 在OSD中选择“投影设置-->投影模式”以调整投影方向。

### 模糊重影

- 确保“显示模式”不是3D，以避免正常2D图像出现模糊重影。



# 附加信息

## ❓ 两个图像，并排格式

- 将“3D” --> “3D 影像格式”设为“Side By Side”。

## 其它问题

### ❓ 投影机对所有控制均停止响应。

- 如果可能，关闭投影机电源，拔掉电源线，等待至少 20 秒后重新连接电源。

### ❓ 灯泡不亮或者发出喀啦声

- 灯泡达到使用寿命时，可能无法点亮并发出喀啦响声。如果出现这种情况，则只有更换了灯泡模块之后投影机方可恢复工作。更换灯泡时，请按照第56-57页“更换灯泡”中的步骤进行操作。

## 遥控器问题

### ❓ 如果遥控器不工作

- 检查遥控器的操作角度相对于投影机的红外线接收器来说，是否在水平方向处于 $\pm 15^\circ$ 以内，在垂直方向处于 $\pm 10^\circ$ 以内。
- 确保遥控器和投影机之间没有障碍物。移到距离投影机7米（~22英尺）以内。
- 确保电池装入正确。
- 若电池没电了，则更换电池。

# 附加信息

## 警告指示灯

当警告指示灯（如下所述）点亮或闪烁时，投影机将自动关闭：

- “灯泡”LED指示灯显示红色，并且如果“开机/待机”指示灯闪烁红色。
- “温度”LED指示灯显示红色，并且如果“开机/待机”指示灯闪烁红色。这表示投影机过热。在正常情况下，投影机可以重新开启。
- 若开机/待机指示灯闪烁红色，则“温度”LED指示灯闪烁红色。

从投影机上拔掉电源线，等待30秒，然后再试一次。如果警告指示灯仍点亮或闪烁，请与附近的服务中心联系以寻求帮助。

## LED点亮信息

信息	开机/待机LED		温度LED	灯泡LED
	(红色)	(蓝色)	(红色)	(红色)
待机状态（输入电源线）	稳定点亮			
开机（预热）		闪亮 (0.5秒灭/0.5秒亮)		
电源打开并且灯泡点亮		稳定点亮		
电源关闭（散热）		闪亮 (0.5秒灭/0.5秒亮)。 当散热风扇关闭时， 恢复稳定红色。		
出错（灯泡故障）	闪亮			稳定点亮
出错（风扇故障）	闪亮		闪亮	
错误（温度过高）	闪亮		稳定点亮	
待机状态（烧烙模式）		闪亮		
烧烙(警告)		闪亮		
烧烙(散热)		闪亮		
烧烙（灯泡点亮）		闪亮 (3秒亮/1秒灭)		
烧烙（灯泡关）		闪亮 (1秒亮/3秒灭)		

# 附加信息

- Power off:



- 温度警告:

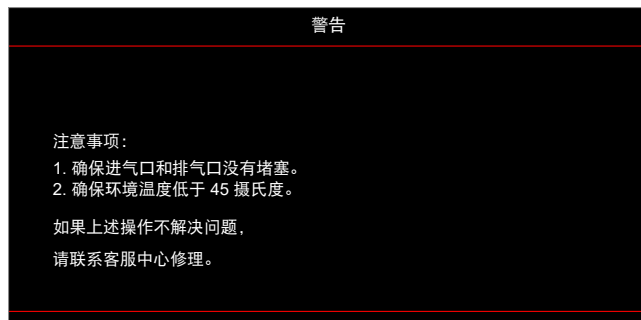

- 灯泡警告:

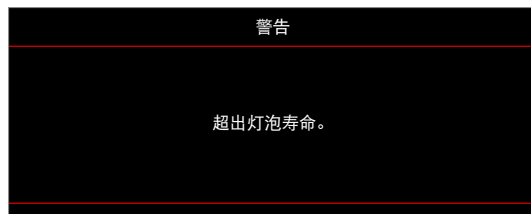

- 风扇故障:

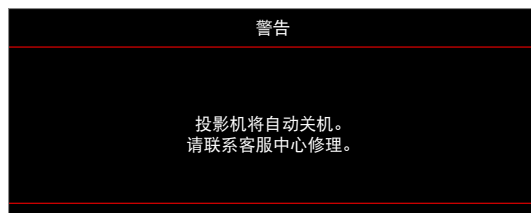

- 关机警告:



# 附加信息

## 规格

光学	说明
最大分辨率	- 图形最高2160p@60Hz - 最大分辨率: HDMI1 (2.0): 2160p@60Hz HDMI2 (2.0): 2160p@60Hz
本机分辨率	(无激励器) 1920x1080
镜头	手动变焦和手动调焦
图像尺寸 (对角线)	34.1"~302.4"宽幅82"(2.2m)时最佳
投影距离	1.2~8.1m, 1.61m时最佳

电子	说明
输入	- HDMI V2.0 x2 - VGA输入 - 音频输入3.5mm - USB-A x2 (1个用于维修, 1个用于Alexa) - USB3.0 (用于5V PWR 1.5A或USB/Wi-Fi dongle) - USB2.0 - RS232C接头 (9针d-sub) - RJ-45 (支持Web控制)
输出	- 音频输出3.5mm - SPDIF输出 - 12V触发器 (3.5mm插孔)
色彩再现	10.734亿色
扫描速率	水平扫描速率: 15.375 ~ 91.146 KHz 垂直扫描速率: 24 ~ 85 Hz (3D功能投影机为120Hz)
内置扬声器	2x 5W扬声器
电源要求	100 - 240V ±10%, AC 50/60Hz
输入电流	3.8A-1.0A

机械	说明
安装方向	正投影、背投影、吊装 - 正投影、背投影 - 顶部
外形尺寸 (W x D x H)	- 392.6 x 281.6 x 118.4 mm (不含支脚) - 392.6 x 281.6 x 129 mm (含支脚)
重量	6.5 ± 0.5 kg
环境条件	5 ~ 40°C下操作, 10%到85%湿度(非冷凝)

**注意:** 所有规格如有变更, 恕不另行通知。

# 附加信息

## 设置Alexa



为了设置和链接您的Alexa投影机，请扫描二维码或访问URL：

<https://www.optoma.com/support/download>



# 附加信息

## Optoma全球办事机构

如需服务或支持，请与当地办事机构联系。



### 美国

47697 Westinghouse Drive,  
Fremont, CA 94539, USA  
www.optomausa.com

 888-289-6786  
 510-897-8601  
 [services@optoma.com](mailto:services@optoma.com)



### 加拿大

47697 Westinghouse Drive,  
Fremont, CA 94539, USA  
www.optomausa.com

 888-289-6786  
 510-897-8601  
 [services@optoma.com](mailto:services@optoma.com)

### 拉丁美洲

47697 Westinghouse Drive,  
Fremont, CA 94539, USA  
www.optomausa.com

 888-289-6786  
 510-897-8601  
 [services@optoma.com](mailto:services@optoma.com)



### 欧洲

Unit 1, Network 41, Bourne End Mills,  
Hemel Hempstead, Herts,  
HP1 2UJ, United Kingdom  
www.optoma.eu  
服务电话: +44 (0)1923 691865

 +44 (0) 1923 691 800  
 +44 (0) 1923 691 888  
 [service@tsc-europe.com](mailto:service@tsc-europe.com)



### Benelux BV

Randstad 22-123  
1316 BW Almere  
The Netherlands  
www.optoma.nl

 +31 (0) 36 820 0252  
 +31 (0) 36 548 9052



### 法国

Bâtiment E  
81-83 avenue Edouard Vaillant  
92100 Boulogne Billancourt, France

 +33 1 41 46 12 20  
 +33 1 41 46 94 35  
 [savoptoma@optoma.fr](mailto:savoptoma@optoma.fr)



### 西班牙

C/ José Hierro,36 Of. 1C  
28522 Rivas VaciaMadrid,  
Spain

 +34 91 499 06 06  
 +34 91 670 08 32



### 德国

Wiesenstrasse 21 W  
D40549 Düsseldorf,  
Germany

 +49 (0) 211 506 6670  
 +49 (0) 211 506 66799  
 [info@optoma.de](mailto:info@optoma.de)

### 斯堪的纳维亚



Lerpeveien 25  
3040 Drammen  
Norway

 +47 32 98 89 90  
 +47 32 98 89 99  
 [info@optoma.no](mailto:info@optoma.no)

PO.BOX 9515  
3038 Drammen  
Norway

### 韩国

WOOMI TECH.CO.,LTD.  
4F, Minu Bldg.33-14, Kangnam-Ku,  
Seoul,135-815, KOREA  
korea.optoma.com

 +82+2+34430004  
 +82+2+34430005



### 日本

東京都足立区綾瀬3-25-18  
株式会社オーエス  
コンタクトセンター: 0120-380-495

 [info@os-worldwide.com](mailto:info@os-worldwide.com)  
[www.os-worldwide.com](http://www.os-worldwide.com)



### 台湾

12F., No.213, Sec. 3, Beixin Rd.,  
Xindian Dist., New Taipei City 231,  
Taiwan, R.O.C.  
www.optoma.com.tw

 +886-2-8911-8600  
 +886-2-8911-6550  
 [services@optoma.com.tw](mailto:services@optoma.com.tw)  
[asia.optoma.com](http://asia.optoma.com)



### 香港

Unit A, 27/F Dragon Centre,  
79 Wing Hong Street,  
Cheung Sha Wan,  
Kowloon, Hong Kong

 +852-2396-8968  
 +852-2370-1222  
[www.optoma.com.hk](http://www.optoma.com.hk)

### 中国

5F, No. 1205, Kaixuan Rd.,  
Changning District  
Shanghai, 200052, China

 +86-21-62947376  
 +86-21-62947375  
[www.optoma.com.cn](http://www.optoma.com.cn)

