

# Máy chiếu DLP®

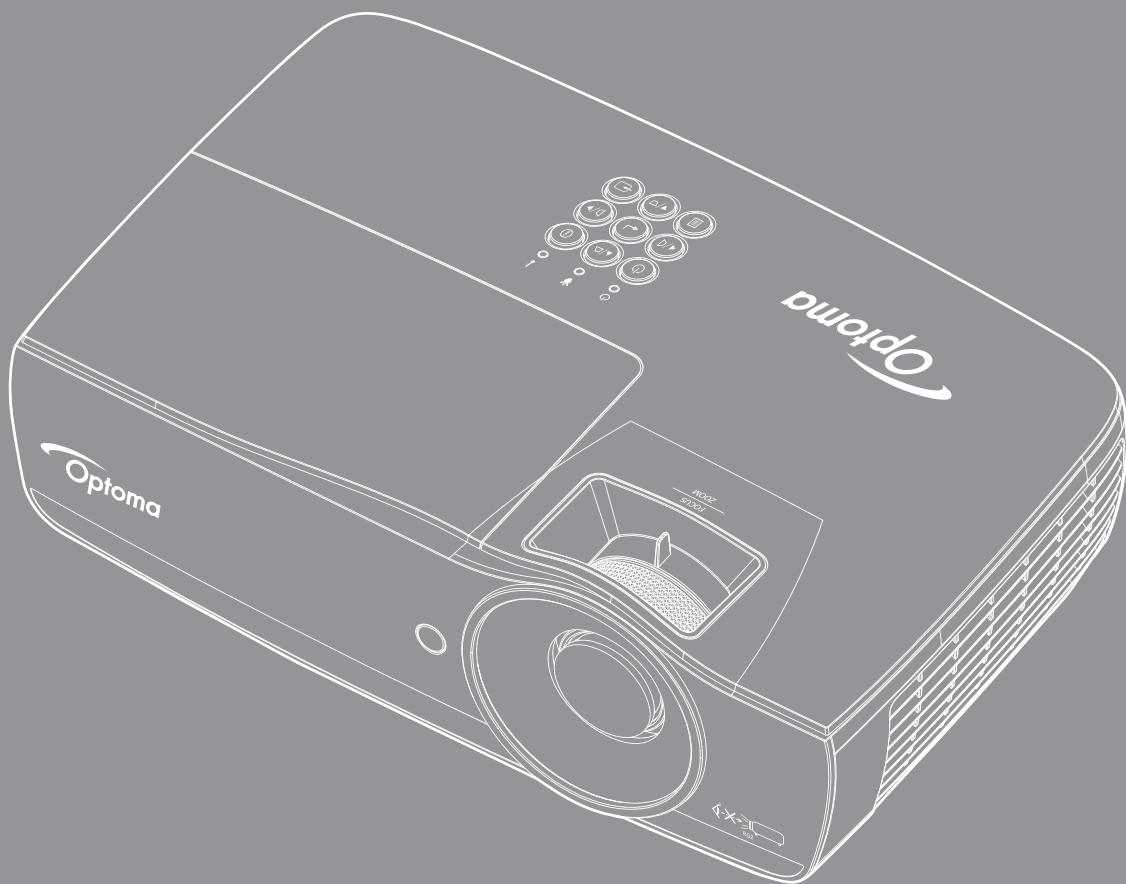



# MỤC LỤC

<b>THÔNG TIN AN TOÀN.....</b>	<b>4</b>
<i>Giới hạn phát thải loại B.....</i>	<i>4</i>
<i>Hướng dẫn an toàn quan trọng.....</i>	<i>4</i>
<i>Thận trọng.....</i>	<i>5</i>
<i>Cảnh báo an toàn cho mắt.....</i>	<i>6</i>
<b>GIỚI THIỆU.....</b>	<b>7</b>
<i>Tổng quan về gói sản phẩm.....</i>	<i>7</i>
<i>Tổng quan về sản phẩm.....</i>	<i>8</i>
<b>LẮP ĐẶT.....</b>	<b>11</b>
<i>Kết nối máy chiếu.....</i>	<i>11</i>
<i>Bật/tắt máy chiếu.....</i>	<i>13</i>
<i>Điều chỉnh hình đã chiếu.....</i>	<i>14</i>
<b>NÚT ĐIỀU KHIỂN NGƯỜI DÙNG.....</b>	<b>22</b>
<i>Điều khiển từ xa.....</i>	<i>22</i>
<i>Menu hiển thị trên màn hình.....</i>	<i>23</i>
<i>Cấu trúc menu.....</i>	<i>24</i>
<i>Hiển thị / Tùy chỉnh hình ảnh.....</i>	<i>28</i>
<i>Display / 3D.....</i>	<i>30</i>
<i>Display / Geometric Correction.....</i>	<i>31</i>
<i>Hiển thị / Tùy chỉnh hình ảnh / Tùy chỉnh màu.....</i>	<i>32</i>
<i>Hiển thị / Tùy chỉnh hình ảnh / Tín hiệu.....</i>	<i>33</i>
<i>Hiển thị / Tùy chỉnh hình ảnh / Cài đặt màu sắc / Tinh chỉnh màu.....</i>	<i>34</i>
<i>Cài đặt / Tùy chỉnh bóng đèn.....</i>	<i>36</i>
<i>Cài đặt / Tùy chỉnh nguồn.....</i>	<i>37</i>
<b>CÀI ĐẶT / BẢO MẬT.....</b>	<b>38</b>
<i>Cài đặt / Tùy chỉnh liên kết HDMI.....</i>	<i>40</i>
<i>Cài đặt / Tùy chỉnh điều khiển.....</i>	<i>41</i>
<i>Cài đặt / Lựa chọn.....</i>	<i>41</i>
<i>Cài đặt / Lựa chọn / Ngôn ngữ.....</i>	<i>43</i>
<i>Cài đặt / Lựa chọn / Tùy chỉnh menu.....</i>	<i>43</i>
<i>Cài đặt / Lựa chọn / Nguồn tín hiệu vào.....</i>	<i>44</i>
<i>Mạng / LAN.....</i>	<i>45</i>
<i>Mạng / Điều khiển.....</i>	<i>46</i>
<i>Đầu đọc USB.....</i>	<i>48</i>
<i>Hiển thị USB (Cắm thiết bị di động trực tiếp vào cổng USB).....</i>	<i>52</i>
<i>Hiển thị mạng LAN.....</i>	<i>55</i>
<i>LAN_RJ45.....</i>	<i>56</i>

## **PHỤ LỤC..... 65**

<i>Khắc phục sự cố.....</i>	<i>65</i>
<i>Thay đèn.....</i>	<i>68</i>
<i>Độ phân giải tương thích.....</i>	<i>71</i>
<i>Bảng tương thích video 3D trung thực.....</i>	<i>72</i>
<i>Lệnh Telnet.....</i>	<i>73</i>
<i>Lệnh AMX Device Discovery.....</i>	<i>73</i>
<i>Lệnh hỗ trợ PJLink™.....</i>	<i>74</i>
<i>Trademarks.....</i>	<i>75</i>
<i>Lưu ý Cách Lắp Đặt Máy Chiếu.....</i>	<i>76</i>
<i>Lắp đặt giá treo trần nhà.....</i>	<i>76</i>
<i>Văn phòng toàn cầu của Optoma.....</i>	<i>77</i>
<i>Quy định và Thông báo về an toàn.....</i>	<i>78</i>

# THÔNG TIN AN TOÀN

	Biểu tượng ánh chớp có đầu mũi tên trong tam giác đều nhằm mục đích cảnh báo người dùng về “điện thế nguy hiểm” không được cách điện trong vỏ ngoài của sản phẩm và độ lớn có thể đủ mạnh dẫn đến nguy cơ điện giật cho người.
	Dấu than trong tam giác đều nhằm mục đích cảnh báo người dùng về các hướng dẫn bảo dưỡng (bảo trì) và vận hành quan trọng trong tài liệu đi kèm thiết bị.

**CẢNH BÁO: ĐỂ GIẢM NGUY CƠ HỎA HOẠN HOẶC ĐIỆN GIẬT, KHÔNG ĐỂ MÁY CHIẾU Ở NGOÀI MƯA HOẶC Ở NƠI ẨM ƯỚT. ĐIỆN ÁP CAO NGUY HIỂM BÊN TRONG VỎ. KHÔNG MỞ VỎ MÁY. CHỈ CHO PHÉP NHÂN VIÊN CHUYÊN MÔN BẢO DƯỠNG MÁY.**

## Giới hạn phát thải loại B

Thiết bị kỹ thuật số Loại B này đáp ứng mọi yêu cầu Quy định về thiết bị gây nhiễu sóng của Canada.

## Hướng dẫn an toàn quan trọng

- Không bịt kín bất kỳ lỗ thông gió nào. Để đảm bảo máy chiếu hoạt động an toàn và bảo vệ khỏi bị quá nhiệt, bạn nên lắp đặt máy chiếu ở vị trí không bịt kín lỗ thông khí. Ví dụ: không đặt máy chiếu trên bàn cà phê chật kín, ghế sofa, giường, v.v... Không đặt máy chiếu trong khoang kín như tủ sách hoặc tủ máy vốn hạn chế dòng không khí.
- Không dùng máy chiếu này gần nơi có nước hoặc hơi ẩm. Để giảm nguy cơ hỏa hoạn và/hoặc giật điện, không để máy chiếu ở ngoài mưa hoặc ở nơi ẩm ướt.
- Không đặt gần các nguồn nhiệt như bộ tản nhiệt, máy sưởi, lò sấy hoặc bất kỳ thiết bị nào khác như bộ khuếch đại có tỏa nhiệt.
- Chỉ lau bằng khăn sạch.
- Chỉ sử dụng phụ tùng/phụ kiện do nhà sản xuất chỉ định.
- Không dùng máy chiếu nếu đã bị biến dạng hoặc đã được sử dụng quá mức.

Biến dạng/sử dụng quá mức sẽ bao gồm (nhưng không giới hạn ở) các trường hợp sau:

- Máy chiếu bị rơi.
- Dây nguồn hoặc phích cắm bị hỏng.
- Chất lỏng bị đổ vào máy chiếu.
- Máy chiếu bị dính nước mưa hoặc hơi ẩm.
- Một số vật rơi vào trong máy chiếu hoặc một số chi tiết bên trong bị lỏng.

Không được tự ý sửa chữa máy chiếu này. Mở hoặc tháo vỏ máy đều có thể khiến bạn dễ gặp điện áp nguy hiểm hoặc các nguy cơ khác. Vui lòng gọi điện cho Optoma trước khi bạn gửi máy chiếu đi sửa.

- Không để các vật thể hoặc chất lỏng thâm nhập vào máy chiếu. Chúng có thể chạm vào các mối điện áp nguy hiểm và các bộ phận chấp mạch vốn có thể gây ra hỏa hoạn hoặc giật điện.
- Xem vỏ máy để biết các ký hiệu an toàn liên quan.
- Thiết bị chỉ được sửa chữa bởi nhân viên bảo dưỡng phù hợp.

# Thận trọng

Vui lòng thực hiện theo mọi cảnh báo, thận trọng và bảo dưỡng được khuyến nghị trong sách hướng dẫn sử dụng này.

## Cảnh báo

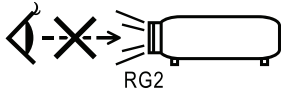

- Không nhìn vào thấu kính máy chiếu khi đèn đang bật. Đèn sáng có thể gây tổn thương mắt bạn. Giống như mọi nguồn sáng khác, không được nhìn thẳng vào chùm tia sáng trực tiếp, RG2 IEC 62471-5:2015.
- Để giảm nguy cơ cháy hoặc điện giật, không để máy chiếu này dính nước hoặc hơi ẩm.
- Vui lòng không mở hoặc tháo rời máy chiếu vì việc này có thể dẫn đến điện giật.
- Hãy để thiết bị nguội trước khi thay đèn. Thực hiện theo các hướng dẫn được nêu ở trang 68.
- Máy chiếu này sẽ tự nhận biết vòng đời của đèn. Hãy đảm bảo thay đèn khi máy chiếu hiển thị thông báo nhắc.
- Cài lại chức năng “Thiết lập lại đèn” từ menu hiển thị trên màn hình “Hệ thống / Cài đặt đèn” sau khi thay cụm đèn (tham khảo các trang 36).

**Lưu ý:** Khi đèn chiếu hết hạn sử dụng, máy chiếu sẽ không bật trở lại cho đến khi cụm đèn đã được thay mới. Để thay mới đèn, hãy thực hiện theo các quy trình được liệt kê trong phần “Thay đèn” ở trang 68.

- Khi tắt máy chiếu, hãy đảm bảo chu kỳ làm nguội đã hoàn tất trước khi tắt nguồn. Đợi 90 giây để máy chiếu nguội bớt.
- Không sử dụng nắp thấu kính khi máy chiếu đang hoạt động.
- Khi đèn đạt đến mức hết hạn sử dụng, thông báo “Đề nghị thay đèn” sẽ hiển thị trên màn hình. Vui lòng liên hệ với đại lý bán hàng hoặc trung tâm bảo hành trong nước để được thay đèn càng sớm càng tốt.



### Nên:

- Tắt máy và rút phích cắm khỏi ổ cắm AC trước khi lau chùi sản phẩm.
- Dùng khăn khô mềm với chất tẩy rửa nhẹ để lau hốc hiển thị.
- Ngắt phích cắm khỏi ổ cắm AC nếu không sử dụng sản phẩm trong thời gian dài.



### Không nên:

- Chặn các khe và lỗ thông khí trên máy chiếu.
- Dùng chất tẩy rửa có tính ăn mòn, sáp hoặc dung môi để lau chùi máy chiếu.
- Sử dụng trong các điều kiện sau:
  - Trong môi trường nóng, lạnh hoặc ẩm khắc nghiệt.
    - Đảm bảo nhiệt độ phòng xung quanh nằm trong giới hạn 5 - 40°C
    - Độ ẩm tương đối là 10 - 85% (Tối đa), không ngưng tụ
  - Ở khu vực dễ có nhiều bụi bặm.
  - Gần một thiết bị phát ra từ trường mạnh.
  - Dưới ánh nắng trực tiếp.

## Cảnh báo an toàn cho mắt



- Luôn tránh nhìn thẳng trực tiếp vào nguồn đèn máy chiếu. Cố gắng đứng quay lưng với nguồn đèn khi có thể.
- Khi sử dụng máy chiếu trong lớp học, cần giám sát chặt chẽ học sinh khi họ được yêu cầu chỉ cái gì đó trên màn chiếu.
- Để giảm thiểu cường độ của bóng đèn, sử dụng các tấm chắn sáng phòng để giảm độ sáng xung quan

**Lưu ý:** *Hãy lưu giữ sổ tay này để tham khảo trong tương lai.*

# GIỚI THIỆU

## Tổng quan về gói sản phẩm

Mở thùng đựng và kiểm tra các phụ kiện bên trong để đảm bảo mọi phụ kiện liệt kê dưới đây đều có trong thùng đựng. Nếu thiếu bất kỳ phụ kiện nào, vui lòng liên hệ với dịch vụ khách hàng Optoma.

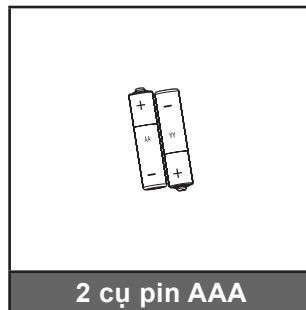
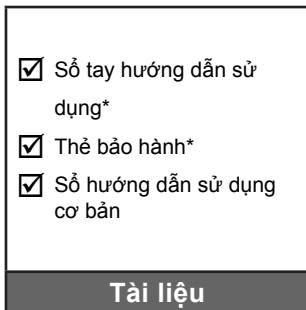
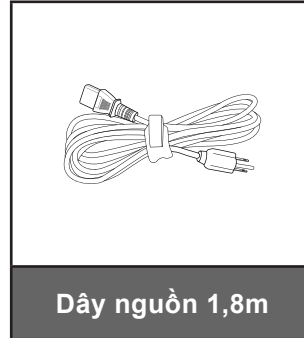

**Lưu ý:** Do các ứng dụng khác nhau ở từng Quốc gia nên khu vực có thể có các phụ kiện khác nhau.

\*: Không bao gồm EMEA.

\*(1) Để có Sổ Hướng dẫn Sử dụng cho khu vực châu Âu, hãy truy cập [www.optomaeurope.com](http://www.optomaeurope.com).

\*(2) Để có thông tin bảo hành cho khu vực châu Âu, hãy truy cập [www.optomaeurope.com](http://www.optomaeurope.com).

Phụ kiện tùy chọn:

- Túi xách
- Cáp VGA

# GIỚI THIỆU

## Tổng quan về sản phẩm

### Thiết bị chính

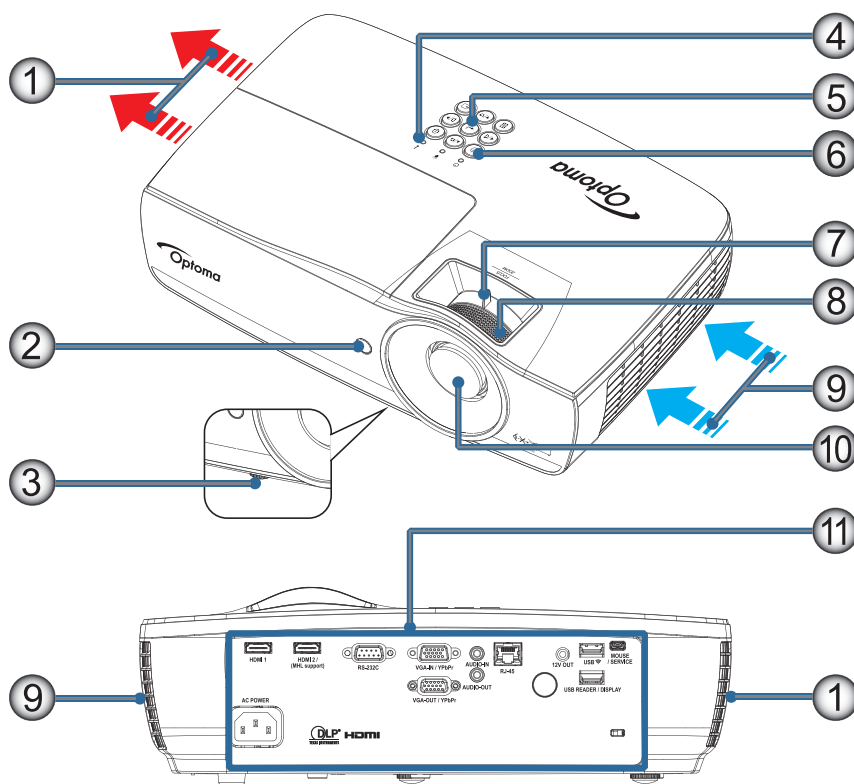

### Lưu ý:

- Để khoảng trống tối thiểu 50 cm xung quanh quạt hút và xả khí.
- Để khoảng cách 30cm từ trần.
- Đảm bảo quạt hút khí không tái sử dụng khí nóng từ quạt xả khí.

Số	Mục	Số	Mục
1.	Quạt xả khí	7.	Thu phóng (Không có sẵn ở chế độ chụp gần 1080p)
2.	Bộ thu hồng ngoại	8.	Tiêu cự
3.	Chân để chỉnh độ nghiêng	9.	Quạt hút khí
4.	Đèn báo LED	10.	Thấu kính
5.	Phím chức năng	11.	Cổng kết nối
6.	Nút nguồn		



# GIỚI THIỆU

## Cổng kết nối

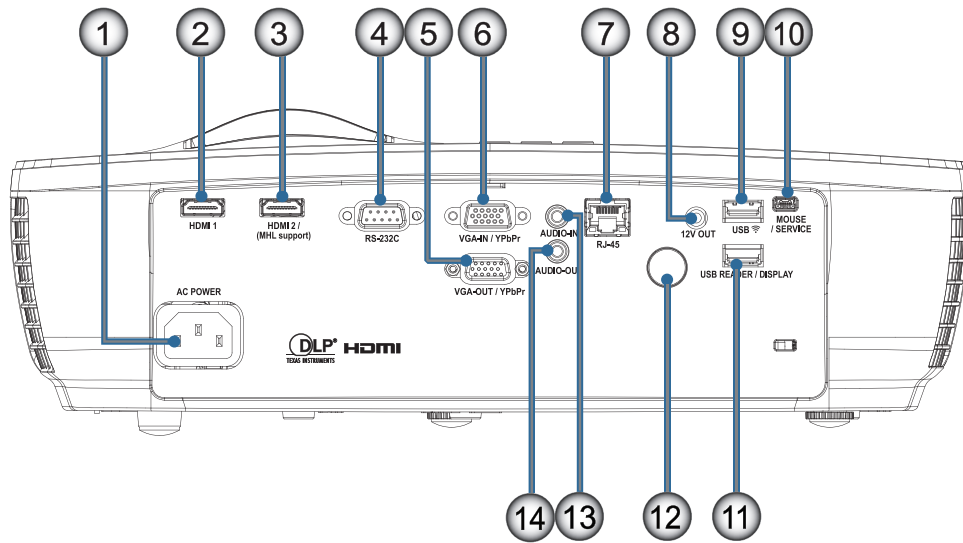

Số	Mục	Số	Mục
1.	Ổ cắm điện	8.	ĐẦU RA 12V
2.	HDMI1	9.	USB
3.	HDMI2 / (hỗ trợ MHL)	10.	CHUỘT / DỊCH VỤ
4.	RS-232C	11.	ĐẦU ĐỌC USB / HIỂN THỊ
5.	VGA-OUT / YPbPr	12.	Bộ thu hồng ngoại
6.	VGA-IN / YPbPr	13.	ĐẦU VÀO ÂM THANH
7.	RJ-45	14.	ĐẦU RA ÂM THANH

# GIỚI THIỆU

## Điều khiển từ xa

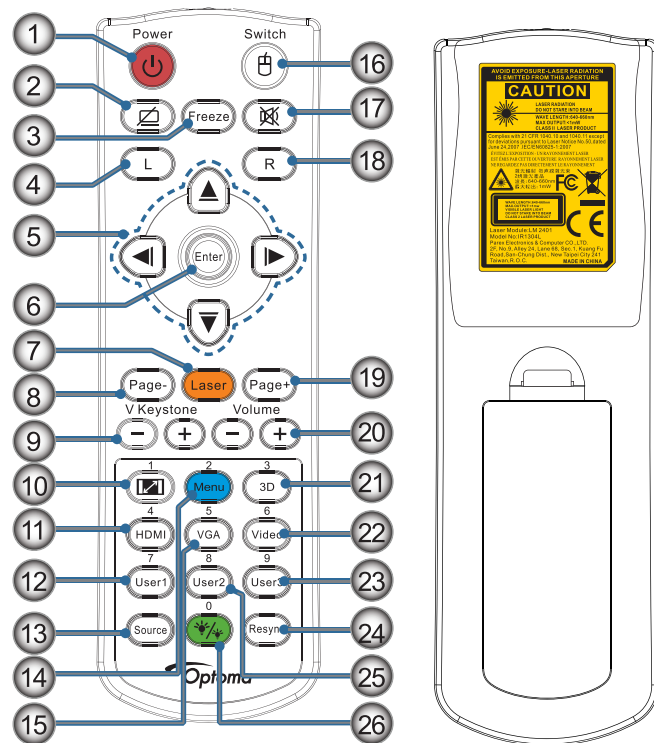

Số	Mục	Số	Mục
1.	Bật/Tắt nguồn	14.	Menu/2
2.		15.	VGA/5
3.	Đóng băng	16.	Công tắc
4.	Nhấp chuột trái USB	17.	
5.	Bốn phím chọn điều hướng	18.	Nhấp chuột phải USB
6.	Enter (Truy nhập)	19.	Trang+
7.	Laser ( <b>ĐỪNG CHỈA VÀO MẮT</b> )	20.	Tăng/giảm âm lượng
8.	Trang-	21.	3D/3
9.	Chỉnh hình chiều dọc +/-	22.	Video/6
10.	/1(Nút số để nhập mật khẩu)	23.	Người dùng3/9
11.	HDMI/4	24.	Tái đồng bộ
12.	Người dùng1/7	25.	Người dùng2/8
13.	Nguồn vào	26.	/0

**CẢNH BÁO:** Việc sử dụng các nút điều khiển, điều chỉnh hoặc thực hiện các quy trình khác hơn so với hướng dẫn nêu trong sổ tay này có thể dẫn đến phơi nhiễm ánh sáng laser nguy hiểm. Tuân thủ các tiêu chuẩn hiệu suất FDA về sản phẩm laser ngoại trừ những khác biệt theo Thông Báo Laser số 50, ngày 24 tháng 6 năm 2007.



Cảnh báo:

- NGUY CƠ XẢY RA CHÁY NỔ NẾU PIN ĐƯỢC THAY THẾ BẰNG MỘT LOẠI PIN KHÔNG THÍCH HỢP.
- THẢI BỎ PIN ĐÃ QUA SỬ DỤNG THEO CÁC CHỈ DẪN.

**Lưu ý:** Do bộ điều khiển từ xa dùng chung nên chức năng này là tùy thuộc vào mẫu thiết bị.

# LẮP ĐẶT

## Kết nối máy chiếu

Kết nối với máy tính xách tay

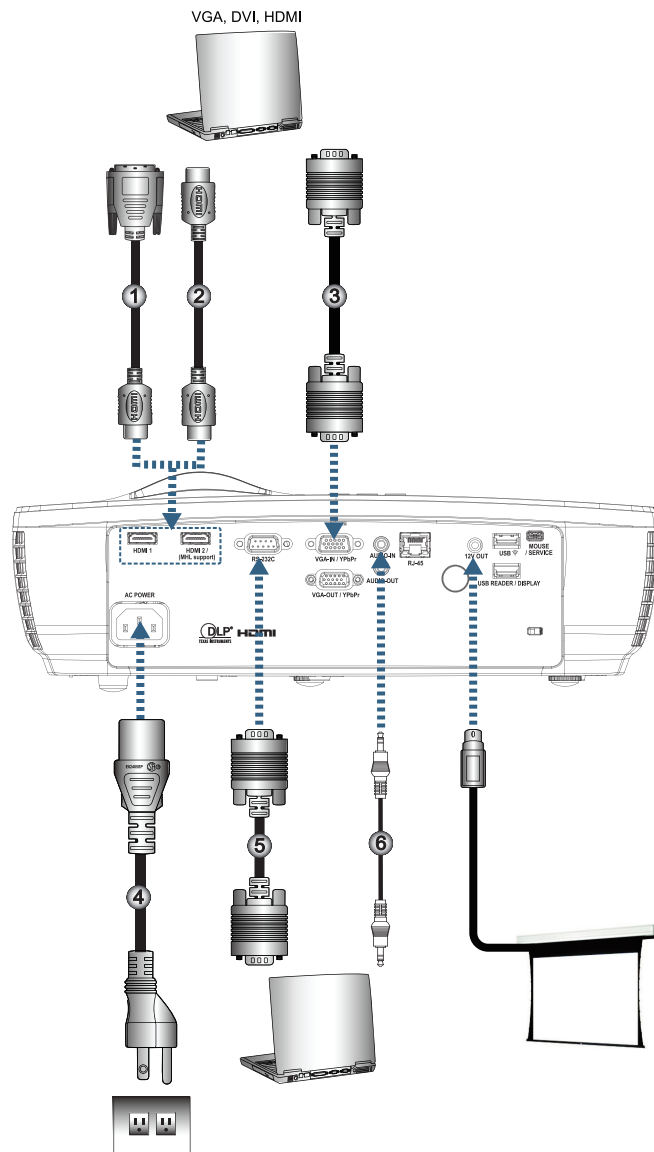

Số	Mục	Số	Mục
1.	Cáp DVI/HDMI (Phụ kiện tùy chọn)	4.	Dây nguồn
2.	Cáp HDMI (Phụ kiện tùy chọn)	5.	Cáp RS232 (Phụ kiện tùy chọn)
3.	Cáp đầu vào VGA	6.	Cáp âm thanh (Phụ kiện tùy chọn)

**Lưu ý:** Do sự khác nhau ở các ứng dụng tại mỗi quốc gia nên một số khu vực có thể có phụ kiện khác nhau.

# LẮP ĐẶT

## Kết nối với các nguồn video

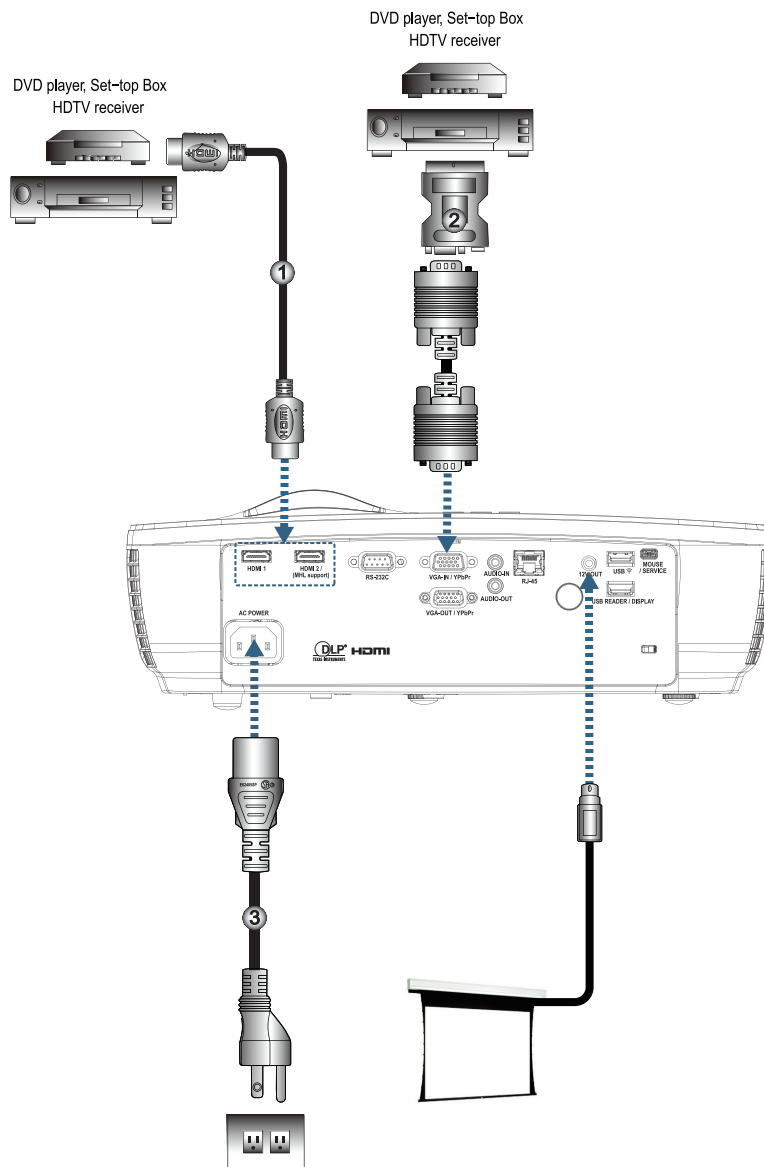

Số	Mục	Số	Mục
1.	Cáp HDMI (Phụ kiện tùy chọn)	3.	Dây nguồn
2.	Đầu nối SCART RGB/S-Video (Phụ kiện tùy chọn)		

**Lưu ý:** Do sự khác nhau ở các ứng dụng tại mỗi quốc gia nên một số khu vực có thể có phụ kiện khác nhau.

**Lưu ý:** ĐẦU RA 12V là nút khởi động chương trình.

# LẮP ĐẶT

## Bật/tắt máy chiếu

### Bật nguồn máy chiếu

1. Tháo nắp thấu kính.
2. Cắm dây nguồn vào máy chiếu.
3. Bật các thiết bị vừa kết nối.

**Lưu ý:** Bật máy chiếu trước rồi chọn các nguồn tín hiệu.

4. Đảm bảo đèn LED nguồn chiếu sáng một màu đỏ rồi nhấn nút nguồn để bật máy chiếu. Màn hình logo khởi động của máy chiếu sẽ hiển thị và các thiết bị vừa kết nối sẽ được phát hiện. Nếu thiết bị vừa kết nối là máy tính xách tay, nhấn các phím thích hợp trên bàn phím máy tính để chuyển đầu ra màn hình sang máy chiếu. (Kiểm tra sổ tay hướng dẫn sử dụng của máy tính xách tay để xác định tổ hợp phím Fn thích hợp nhằm đổi đầu ra màn hình.)

Xem “CÀI ĐẶT / BẢO MẬT” ở trang 38 nếu đã bật khóa an toàn.



**Lưu ý:** Do sự khác nhau ở các ứng dụng tại mỗi quốc gia nên một số khu vực có thể có phụ kiện khác nhau.

Nếu đã kết nối hơn một thiết bị đầu vào, nhấn nút  (Nguồn) liên tục để chuyển đổi giữa các thiết bị.

Để lựa chọn nguồn trực tiếp, xem trang 23.



**Lưu ý:** ĐẦU RA 12V là nút khởi động chương trình.



# LẮP ĐẶT

## Tắt nguồn máy chiếu

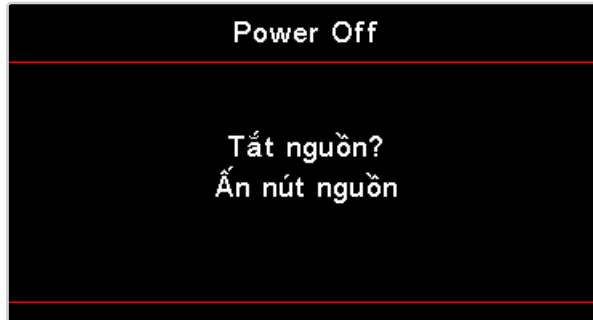
1. Nhấn nút “” trên điều khiển từ xa hoặc nút  (**POWER**) trên bảng điều khiển của máy chiếu để tắt máy chiếu. Nhấn nút một lần sẽ hiển thị thông báo sau trên màn hình.



Nhấn lại nút để xác nhận tắt máy. Nếu chưa nhấn nút này, thông báo sẽ biến mất trong 5 giây.

2. Đèn LED nguồn nhấp nháy màu xanh lục (0,5 giây bật, 0,5 giây tắt) và các quạt sẽ tăng tốc theo chu trình làm nguội khi tắt máy. Máy chiếu vào chế độ chờ ngay khi đèn LED nguồn có ánh sáng đỏ. Nếu muốn bật lại máy chiếu, bạn phải đợi cho đến khi máy chiếu hoàn tất chu trình làm nguội và đã vào chế độ chờ. Khi ở chế độ chờ, chỉ cần nhấn nút  (**POWER**) trên bảng điều khiển máy chiếu hoặc “” trên điều khiển từ xa để khởi động lại máy chiếu.
3. Rút dây nguồn khỏi ổ cắm điện và máy chiếu chỉ khi nào máy chiếu ở chế độ chờ.

## Đèn cảnh báo

- Khi đèn chỉ báo LED sáng màu đỏ, máy chiếu sẽ tự động tắt. Vui lòng liên hệ với đại lý bán hàng tại địa phương hoặc trung tâm bảo hành. Xem trang 66.
- Khi đèn LED nhiệt độ sáng màu đỏ cố định (không nhấp nháy), máy chiếu sẽ tự động tắt. Trong các điều kiện bình thường, máy chiếu sẽ được bật lại sau khi đã nguội bớt. Nếu sự cố vẫn tiếp diễn, bạn nên liên hệ với đại lý bán hàng tại địa phương của bạn hoặc trung tâm bảo hành của chúng tôi. Xem trang 66.

**Lưu ý:** Hãy liên hệ với trung tâm bảo hành gần nhất nếu máy chiếu hiển thị các triệu chứng này. Xem trang 77 để biết thêm thông tin.

## Điều chỉnh hình đã chiếu

### Điều chỉnh Độ cao máy chiếu

Máy chiếu được trang bị chân đế chỉnh độ nghiêng để chỉnh độ cao hình ảnh.

Để chỉnh góc hình ảnh, vặn núm chỉnh độ nghiêng sang phải hoặc trái cho đến khi đạt được góc nhìn mong muốn.

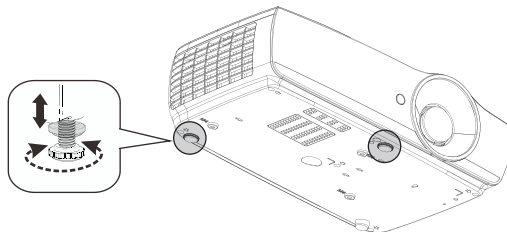

### Lưu ý:

- Bàn hoặc giá đỡ máy chiếu phải bằng phẳng và vững chắc.
- Đặt máy chiếu sao cho vuông góc với màn hình.
- Để an toàn cá nhân, hãy gắn chặt các loại cáp thích hợp.

# LẮP ĐẶT

## Điều chỉnh kích thước hình ảnh chiếu (1080P\_1,2x)

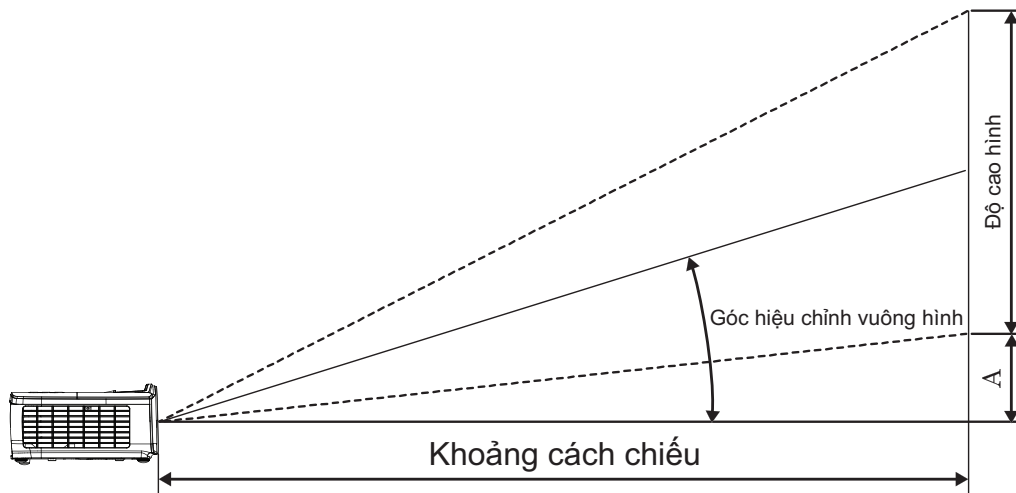

Đường chéo kích thước chiều dài (inch) của Màn hình 16:9	Kích thước màn hình Rộng X Cao (16:9)				Khoảng cách chiếu (D)				Độ lệch (A)	
	(m)		(foot)		(m)		(foot)		(m)	(foot)
	Độ rộng	Độ cao	Độ rộng	Độ cao	Rộng	Xa	Rộng	Xa		
30	0,66	0,37	2,18	1,23	0,81	0,97	2,66	3,19	0,06	0,18
40	0,89	0,50	2,91	1,63	1,08	1,30	3,54	4,25	0,07	0,24
60	1,33	0,75	4,36	2,45	1,62	1,94	5,32	6,38	0,11	0,37
80	1,77	1,00	5,81	3,27	2,16	2,59	7,09	8,50	0,15	0,49
100	2,21	1,25	7,26	4,09	2,70	3,24	8,86	10,63	0,19	0,61
120	2,66	1,49	8,72	4,90	3,24	3,89	10,63	12,75	0,22	0,73
140	3,10	1,74	10,17	5,72	3,78	4,53	12,41	14,88	0,26	0,85
160	3,54	1,99	11,62	6,54	4,32	5,18	14,18	17,00	0,30	0,97
190	4,21	2,37	13,80	7,76	5,13	6,15	16,84	20,19	0,35	1,16
230	5,09	2,86	16,71	9,40	6,21	7,45	20,38	24,44	0,43	1,40
280	6,20	3,49	20,34	11,44	7,56	9,07	24,81	29,75	0,52	1,71
300	6,64	3,74	21,79	12,26	8,10	9,72	26,58	31,88	0,56	1,83

**Lưu ý:** 300" (truyền tăng tốc) đối với khu vực Châu Á.

# LẮP ĐẶT

## Điều chỉnh kích thước hình ảnh chiếu (1080P\_1,5x)

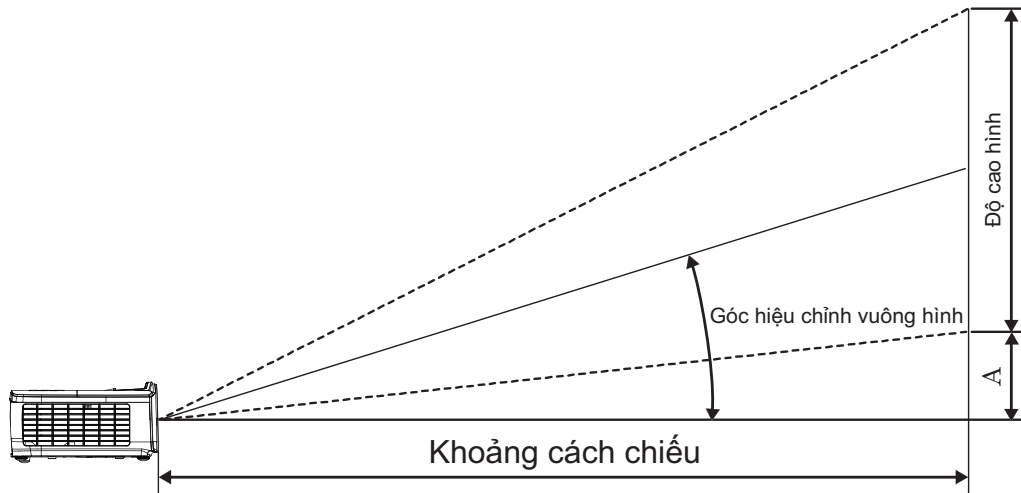

Đường chéo kích thước chiều dài (inch) của Màn hình 16:9	Kích thước màn hình Rộng X Cao (16:9)				Khoảng cách chiếu (D)				Độ lệch (A)	
	(m)		(foot)		(m)		(foot)		(m)	(foot)
	Độ rộng	Độ cao	Độ rộng	Độ cao	Rộng	Xa	Rộng	Xa		
30	0,66	0,37	2,18	1,23	0,92	1,39	3,03	4,55	0,06	0,18
40	0,89	0,50	2,91	1,63	1,23	1,85	4,04	6,07	0,07	0,24
60	1,33	0,75	4,36	2,45	1,85	2,78	6,06	9,11	0,11	0,37
80	1,77	1,00	5,81	3,27	2,46	3,70	8,08	12,14	0,15	0,49
100	2,21	1,25	7,26	4,09	3,08	4,63	10,10	15,18	0,19	0,61
120	2,66	1,49	8,72	4,90	3,69	5,55	12,11	18,22	0,22	0,73
140	3,10	1,74	10,17	5,72	4,31	6,48	14,13	21,25	0,26	0,85
160	3,54	1,99	11,62	6,54	4,92	7,40	16,15	24,29	0,30	0,97
190	4,21	2,37	13,80	7,76	5,85	8,79	19,18	28,84	0,35	1,16
230	5,09	2,86	16,71	9,40	7,08	10,64	23,22	34,91	0,43	1,40
280	6,20	3,49	20,34	11,44	8,62	12,96	28,27	42,50	0,52	1,71
300	6,64	3,74	21,79	12,26	9,23	13,88	30,29	45,54	0,56	1,83



# LẮP ĐẶT

## Điều chỉnh kích thước hình ảnh chiếu (1080P\_ST)

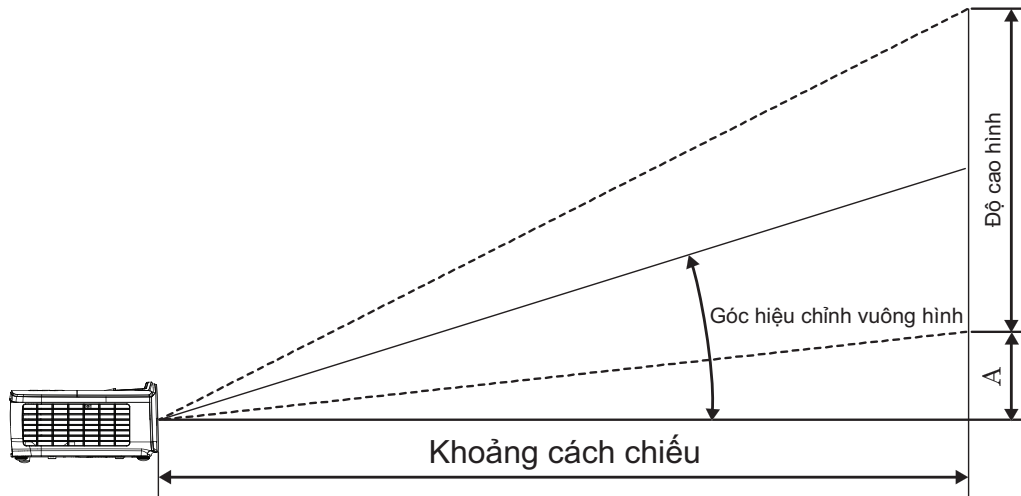

Đường chéo kích thước chiều dài (inch) của Màn hình 16:9	Kích thước màn hình Rộng X Cao (16:9)				Khoảng cách chiếu (D)		Độ lệch (A)	
	(m)		(foot)		(m)	(foot)	(m)	(foot)
	Độ rộng	Độ cao	Độ rộng	Độ cao	Rộng	Rộng		
30	0,66	0,37	2,18	1,23	0,33	1,09	0,06	0,18
40	0,89	0,50	2,91	1,63	0,44	1,45	0,07	0,24
60	1,33	0,75	4,36	2,45	0,66	2,18	0,11	0,37
80	1,77	1,00	5,81	3,27	0,89	2,91	0,15	0,49
100	2,21	1,25	7,26	4,09	1,11	3,63	0,19	0,61
120	2,66	1,49	8,72	4,90	1,33	4,36	0,22	0,73
140	3,10	1,74	10,17	5,72	1,55	5,08	0,26	0,85
160	3,54	1,99	11,62	6,54	1,77	5,81	0,30	0,97
190	4,21	2,37	13,80	7,76	2,10	6,90	0,35	1,16
230	5,09	2,86	16,71	9,40	2,55	8,35	0,43	1,40
280	6,20	3,49	20,34	11,44	3,10	10,17	0,52	1,71
300	6,64	3,74	21,79	12,26	3,32	10,89	0,56	1,83

# LẮP ĐẶT

## Điều chỉnh kích thước hình ảnh chiếu (WUXGA)

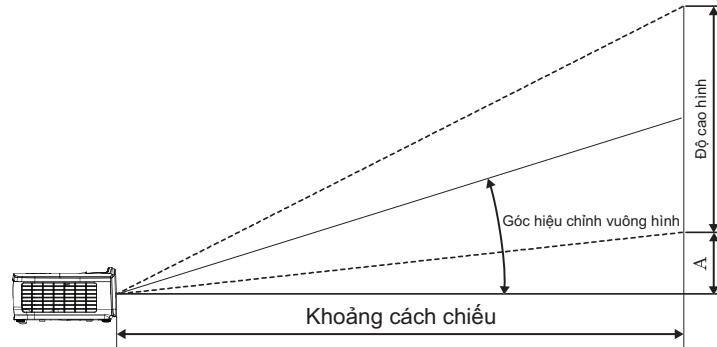

Đường chéo kích thước chiều dài (inch) của Màn hình 16:10	Kích thước màn hình Rộng X Cao (16:10)				Khoảng cách chiếu (D)				Độ lệch (A)	
	(m)		(foot)		(m)		(foot)		(m)	(foot)
	Độ rộng	Độ cao	Độ rộng	Độ cao	Rộng	Xa	Rộng	Xa		
30	0,65	0,40	2,12	1,32	0,90	1,35	2,95	4,43	0,03	0,11
40	0,86	0,54	2,83	1,77	1,20	1,80	3,93	5,91	0,05	0,15
60	1,29	0,81	4,24	2,65	1,80	2,70	5,89	8,86	0,07	0,22
80	1,72	1,08	5,65	3,53	2,40	3,60	7,86	11,82	0,09	0,30
100	2,15	1,35	7,07	4,42	2,99	4,50	9,82	14,77	0,11	0,37
120	2,58	1,62	8,48	5,30	3,59	5,40	11,79	17,72	0,14	0,45
140	3,02	1,88	9,89	6,18	4,19	6,30	13,75	20,68	0,16	0,52
160	3,45	2,15	11,31	7,07	4,79	7,20	15,72	23,63	0,18	0,60
190	4,09	2,56	13,43	8,39	5,69	8,55	18,66	28,06	0,22	0,71
230	4,95	3,10	16,25	10,16	6,89	10,35	22,59	33,97	0,26	0,86
280	6,03	3,77	19,79	12,37	8,38	12,60	27,50	41,35	0,32	1,04
300	6,46	4,04	21,20	13,25	8,98	13,51	29,47	44,31	0,34	1,12

# LẮP ĐẶT

## Điều chỉnh kích thước hình ảnh chiếu (XGA)

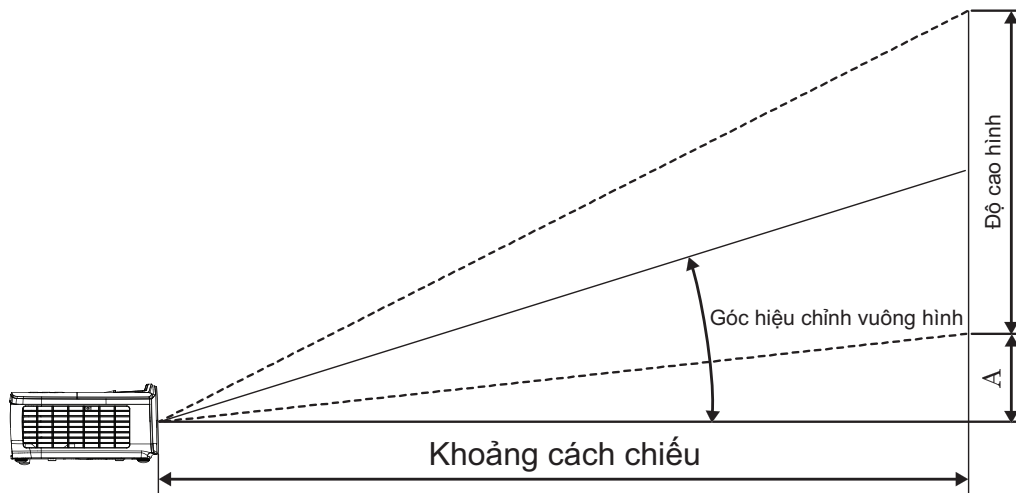

Đường chéo kích thước chiều dài (inch) của Màn hình 4:3	Kích thước màn hình Rộng X Cao (4:3)				Khoảng cách chiếu (D)				Độ lệch (A)	
	(m)		(foot)		(m)		(foot)		(m)	(foot)
	Độ rộng	Độ cao	Độ rộng	Độ cao	Rộng	Xa	Rộng	Xa		
30	0,61	0,46	2,00	1,50	0,98	1,17	3,20	3,84	0,06	0,21
40	0,81	0,61	2,67	2,00	1,30	1,56	4,27	5,12	0,08	0,28
60	1,22	0,91	4,00	3,00	1,95	2,34	6,40	7,68	0,13	0,42
80	1,63	1,22	5,33	4,00	2,60	3,12	8,53	10,24	0,17	0,56
100	2,03	1,52	6,67	5,00	3,25	3,90	10,67	12,80	0,21	0,70
120	2,44	1,83	8,00	6,00	3,90	4,68	12,80	15,36	0,25	0,83
140	2,84	2,13	9,33	7,00	4,55	5,46	14,93	17,92	0,30	0,97
160	3,25	2,44	10,67	8,00	5,20	6,24	17,07	20,48	0,34	1,11
190	3,86	2,90	12,67	9,50	6,18	7,41	20,27	24,32	0,40	1,32
230	4,67	3,51	15,33	11,50	7,48	8,97	24,53	29,44	0,49	1,60
280	5,69	4,27	18,67	14,00	9,10	10,92	29,87	35,84	0,59	1,95
300	6,10	4,57	20,00	15,00	9,75	11,70	32,00	38,40	0,64	2,09

# LẮP ĐẶT

## Điều chỉnh kích thước hình ảnh chiếu (WXGA\_1,2x)

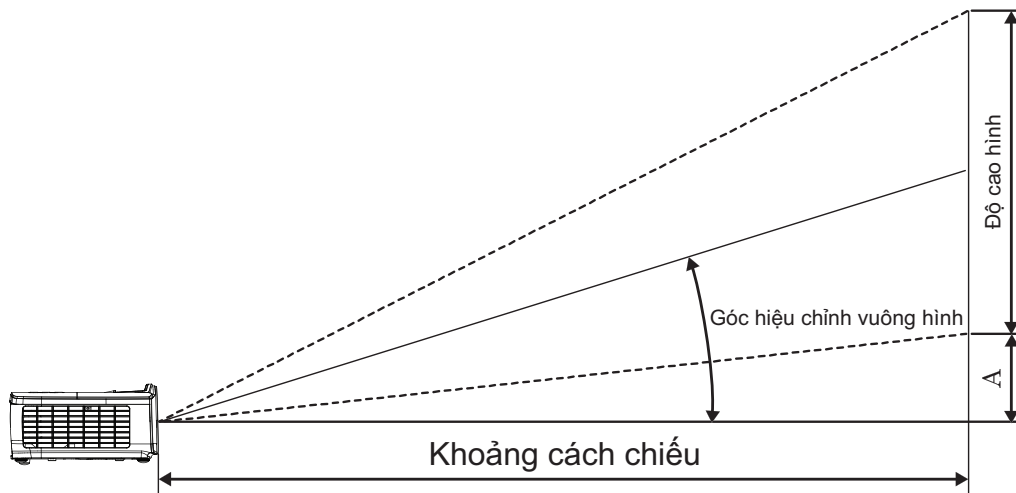

Đường chéo kích thước chiều dài (inch) của Màn hình 16:10	Kích thước màn hình Rộng X Cao (16:10)				Khoảng cách chiếu (D)				Độ lệch (A)	
	(m)		(foot)		(m)		(foot)		(m)	(foot)
	Độ rộng	Độ cao	Độ rộng	Độ cao	Rộng	Xa	Rộng	Xa		
30	0,65	0,40	2,12	1,32	0,83	0,99	2,71	3,26	0,05	0,15
40	0,86	0,54	2,83	1,77	1,10	1,32	3,62	4,34	0,06	0,20
60	1,29	0,81	4,24	2,65	1,65	1,99	5,43	6,51	0,09	0,30
80	1,72	1,08	5,65	3,53	2,21	2,65	7,24	8,68	0,12	0,40
100	2,15	1,35	7,07	4,42	2,76	3,31	9,05	10,85	0,15	0,50
120	2,58	1,62	8,48	5,30	3,31	3,97	10,85	13,03	0,18	0,60
140	3,02	1,88	9,89	6,18	3,86	4,63	12,66	15,20	0,21	0,70
160	3,45	2,15	11,31	7,07	4,41	5,29	14,47	17,37	0,24	0,80
190	4,09	2,56	13,43	8,39	5,24	6,29	17,19	20,62	0,29	0,95
230	4,95	3,10	16,25	10,16	6,34	7,61	20,80	24,97	0,35	1,15
280	6,03	3,77	19,79	12,37	7,72	9,26	25,33	30,39	0,43	1,40
300	6,46	4,04	21,20	13,25	8,27	9,93	27,14	32,56	0,46	1,50

# LẮP ĐẶT

## Điều chỉnh kích thước hình ảnh chiếu (WXGA\_ST)

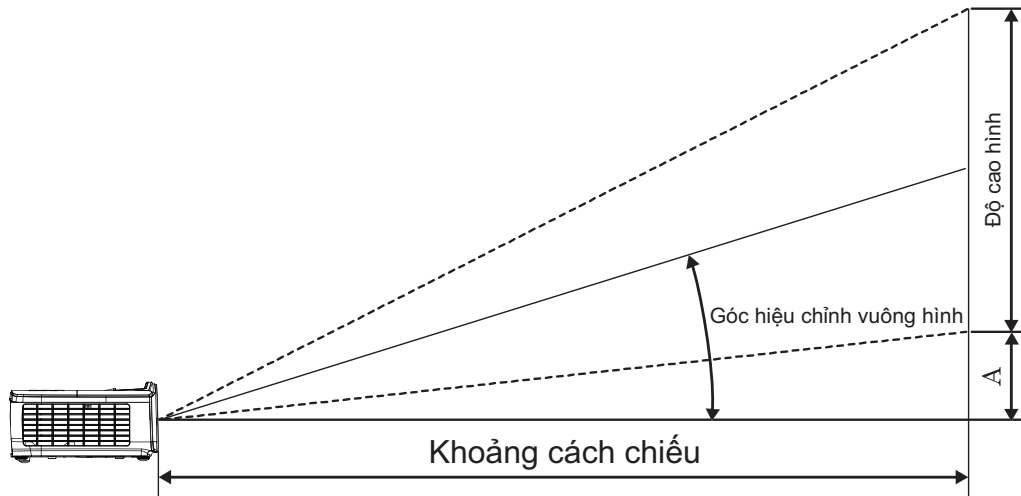

Đường chéo kích thước chiều dài (inch) của Màn hình 16:10	Kích thước màn hình Rộng X Cao (16:10)				Khoảng cách chiếu (D)		Độ lệch (A)	
	(m)		(foot)		(m)	(feet)	(m) (foot)	
	Độ rộng	Độ cao	Độ rộng	Độ cao	Rộng	Rộng		
30	0,65	0,40	2,12	1,32	0,34	1,11	0,05	0,15
40	0,86	0,54	2,83	1,77	0,45	1,48	0,06	0,20
60	1,29	0,81	4,24	2,65	0,68	2,23	0,09	0,30
80	1,72	1,08	5,65	3,53	0,90	2,97	0,12	0,40
100	2,15	1,35	7,07	4,42	1,13	3,71	0,15	0,50
120	2,58	1,62	8,48	5,30	1,36	4,45	0,18	0,60
140	3,02	1,88	9,89	6,18	1,58	5,19	0,21	0,70
160	3,45	2,15	11,31	7,07	1,81	5,94	0,24	0,80
190	4,09	2,56	13,43	8,39	2,15	7,05	0,29	0,95
230	4,95	3,10	16,25	10,16	2,60	8,53	0,35	1,15
280	6,03	3,77	19,79	12,37	3,17	10,39	0,43	1,40
300	6,46	4,04	21,20	13,25	3,39	11,13	0,46	1,50

# NÚT ĐIỀU KHIỂN NGƯỜI DÙNG

## Điều khiển từ xa

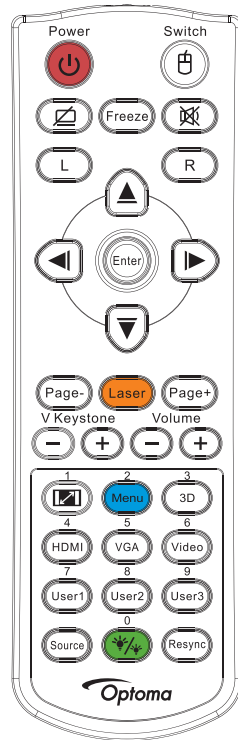

Sử dụng điều khiển từ xa	
Bật/Tắt nguồn	Tham khảo “Tắt nguồn máy chiếu” ở trang 14. Tham khảo “Bật nguồn máy chiếu” ở trang 13.
/Công tắc	Khi kết nối PC với máy chiếu qua USB, nhấn “Bật/tắt chuột” để bật/tắt chế độ chuột và điều khiển PC bằng điều khiển từ xa.
	Hiện thị trống & Tắt âm
Đóng băng	Đóng băng
	Tắt tiếng
L	Nhấp chuột trái USB
R	Nhấp chuột phải USB
Bốn phím chọn điều hướng	<ul style="list-style-type: none"> <li>Dùng ▲▼◀▶ để chọn các mục hoặc thực hiện các điều chỉnh cho lựa chọn của bạn.</li> <li>Ở chế độ chuột, dùng ▲▼◀▶ làm kiểu mô phỏng các phím điều hướng.</li> </ul>
Enter (Truy nhập)	<ul style="list-style-type: none"> <li>Xác nhận lựa chọn mục của bạn.</li> <li>Ở chế độ chờ, dưới dạng phím truy nhập bàn phím mô phỏng.</li> </ul>
Trang-	Xuống trang dùng để mô phỏng bàn phím USB qua cổng USB khi menu OSD tắt
Laser	Nhấn Laser để điều khiển con trỏ trên màn hình. <b>ĐỪNG CHỈA VÀO MẮT.</b>
Trang+	Lên trang dùng để mô phỏng bàn phím USB qua cổng USB khi menu OSD tắt
Chỉnh hình chiều dọc +/-	Chỉnh độ méo hình do nghiêng máy chiếu. (Ngang: +20 độ, Dọc: +-30 độ. Điều chỉnh chiều dọc chỉ dao động +- 20 độ khi chiều ngang được cài sang mức cực đại)
Tăng/giảm âm lượng	Nhấn “Tăng/giảm âm lượng” để tăng/giảm âm lượng.
/1	Tham khảo  “Tỉ lệ khung hình” ở trang 27.
Menu/2	Nhấn “Menu” để bật menu hiển thị trên màn hình (OSD). Để thoát menu OSD, nhấn lại “Menu”.
3D/3	Nhấn nút “3D” để bật/tắt menu 3D.
HDMI/4	Nhấn “HDMI” để chọn nguồn HDMI.
VGA/5	Nhấn “VGA” để chọn nguồn từ đầu cắm VGA- IN.

# NÚT ĐIỀU KHIỂN NGƯỜI DÙNG

Sử dụng điều khiển từ xa	
Video/6	Nhấn "Video" để chọn nguồn Composite video.
Người dùng 1/7	Tham khảo "Người sử dụng1/Người sử dụng2/Người sử dụng3" ở trang 41
Người dùng 2/8	Tham khảo "Người sử dụng1/Người sử dụng2/Người sử dụng3" ở trang 41
Người dùng 3/9	Tham khảo "Người sử dụng1/Người sử dụng2/Người sử dụng3" ở trang 41
 /0	Chế độ độ sáng bật/tắt
Nguồn vào	Nhấn "Nguồn vào" để dò tìm nguồn tín hiệu vào.
Tái đồng bộ	Tự động đồng bộ máy chiếu với nguồn đầu vào.





## Lưu ý:

- Do sự khác nhau ở các ứng dụng tại mỗi quốc gia nên một số khu vực có thể có phụ kiện khác nhau.
- Do bộ điều khiển từ xa dùng chung nên chức năng này là tùy thuộc vào mẫu thiết bị.
- Mã điều khiển từ xa áp dụng cho mặt khẩu đã dùng.

## Menu hiển thị trên màn hình

Máy chiếu có nhiều menu đa ngôn ngữ hiển thị trên màn hình cho phép bạn thực hiện các điều chỉnh hình và thay đổi nhiều cài đặt khác nhau. Máy chiếu sẽ tự động phát hiện nguồn đó.

### Cách sử dụng

1. Để mở menu OSD, nhấn  (Menu) trên Điều khiển từ xa hoặc Bảng điều khiển..
2. Khi menu OSD hiển thị, sử dụng các phím ▲ ▼ để chọn bất kỳ mục nào trong menu chính. Khi thực hiện lựa chọn trên một trang riêng, nhấn ► hoặc  (Enter) để vào menu phụ.
3. Sử dụng các phím ▲ ▼ để chọn mục mong muốn và sử dụng ► hoặc nút  (Enter) để xem thêm các cài đặt. Chính các cài đặt bằng các phím ◀ ▶.
4. Chọn mục được điều chỉnh tiếp theo trong menu con và điều chỉnh như mô tả ở trên.
5. Nhấn ► hoặc nút  (Enter) để xác nhận.
6. Để thoát, nhấn lại  (Menu) Menu OSD sẽ đóng lại và máy chiếu sẽ tự động lưu lại các cài đặt mới.

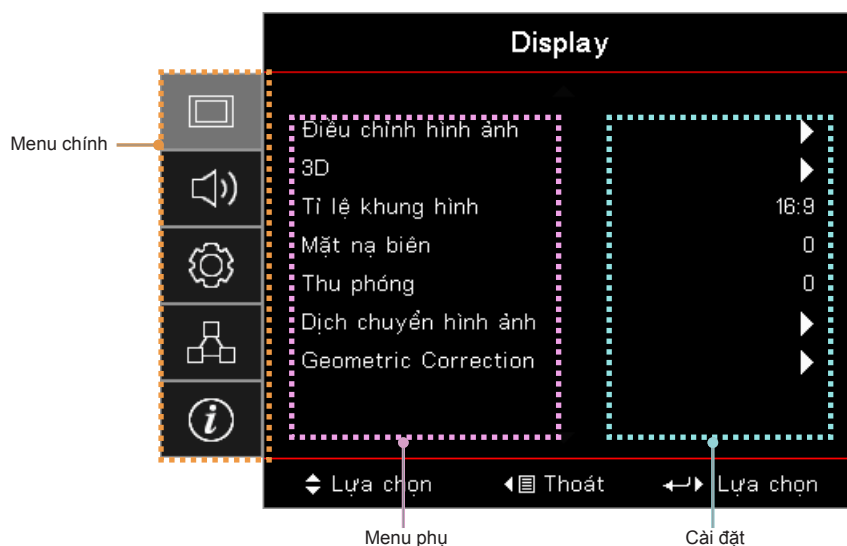

# NÚT ĐIỀU KHIỂN NGƯỜI DÙNG

## Cấu trúc menu

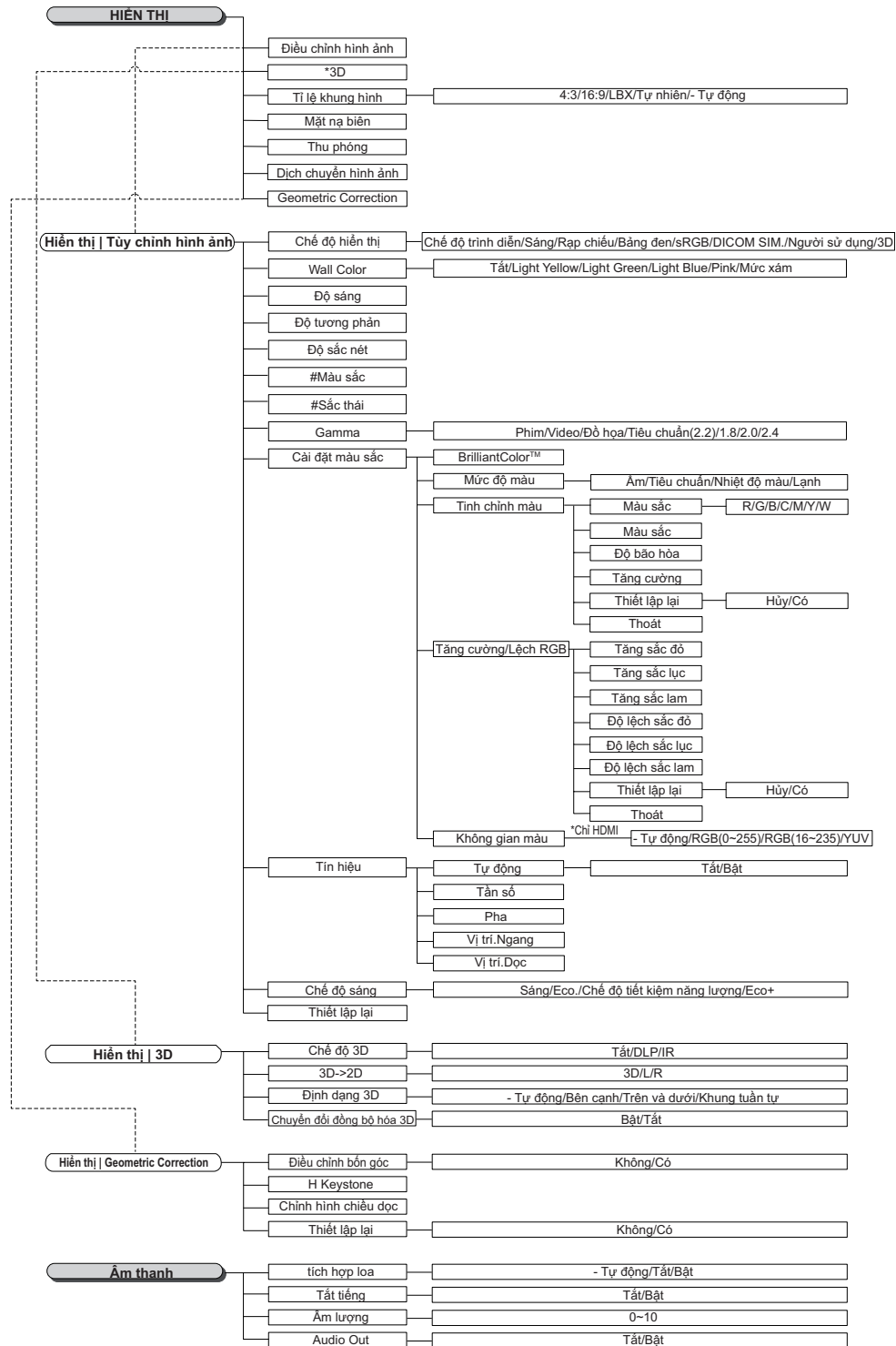

### Lưu ý:

- (#) “Màu sắc” và “Sắc thái” chỉ được hỗ trợ đối với các nguồn video YUV.
- (\*) “3D” chỉ có sẵn khi cung cấp tín hiệu tương thích.



# NÚT ĐIỀU KHIỂN NGƯỜI DÙNG

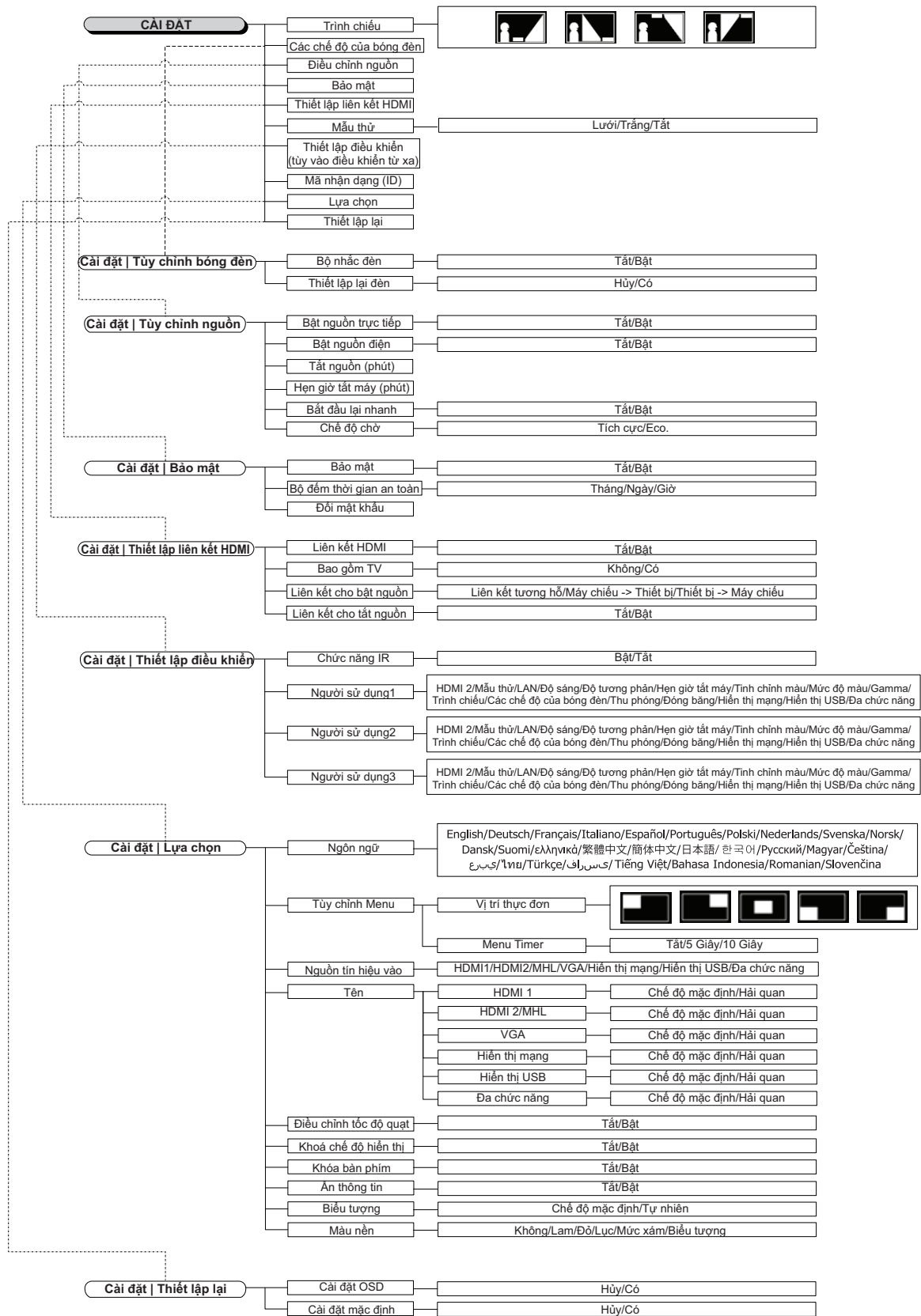

# NÚT ĐIỀU KHIỂN NGƯỜI DÙNG

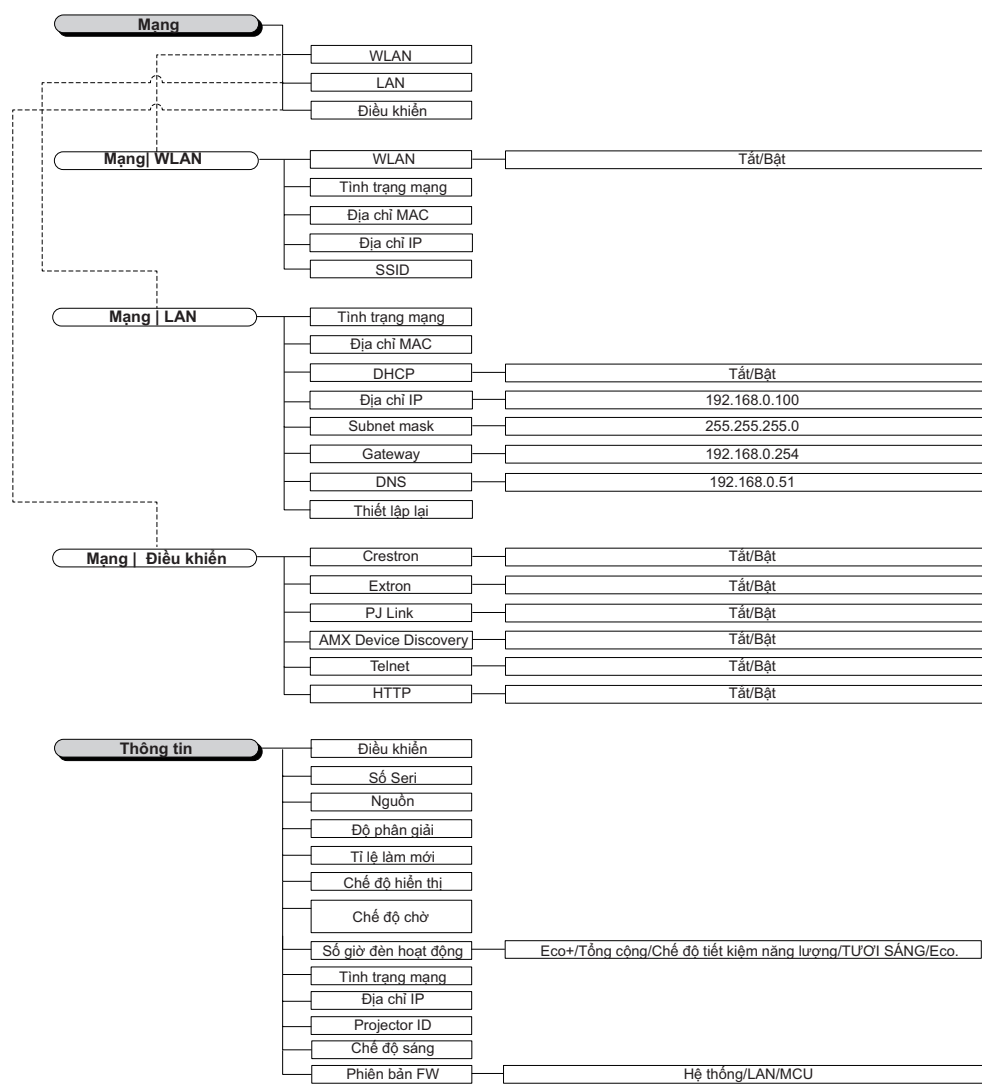

# NÚT ĐIỀU KHIỂN NGƯỜI DÙNG

## Menu MÀN HÌNH

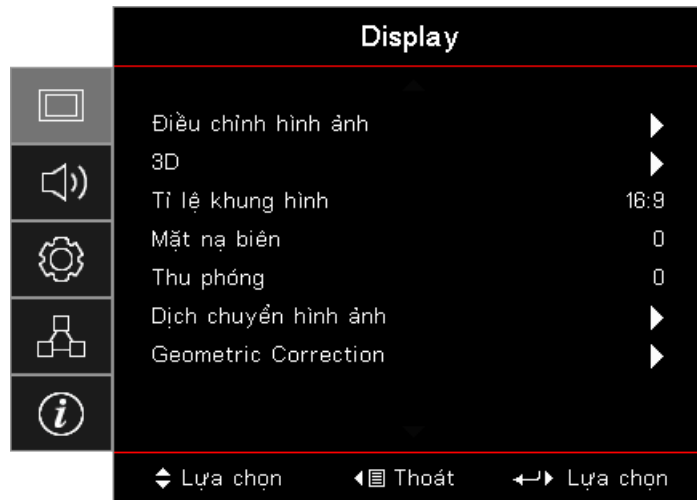

### Điều chỉnh hình ảnh

Vào menu Tùy chỉnh hình ảnh. Xem trang 28 để có thêm chi tiết.

### 3D

Vào menu 3D. Xem trang 30 để có thêm chi tiết.

### Tỉ lệ khung hình

Sử dụng chức năng này để chọn tỉ lệ khung hình mong muốn.

- **4:3:** Định dạng này áp dụng cho các nguồn tín hiệu vào 4x3 không được tăng cường cho TV màn hình rộng.
- **16:9:** Định dạng này áp dụng cho nguồn tín hiệu vào 16x9, như HDTV và DVD được tăng cường cho TV màn hình rộng.
- **LBX:** Định dạng này áp dụng cho nguồn hộp thư không phải kích thước 16x9 và cho người dùng sử dụng thấu kính lắp ngoài kích thước 16x9 để hiển thị tỉ lệ khung hình 2,35:1 ở độ phân giải đầy đủ.
- **Tự nhiên:** Tùy thuộc vào độ phân giải của nguồn tín hiệu vào – Không thực hiện chỉnh lại kích thước.
- **Tự động:** Tự động chọn định dạng thích hợp.

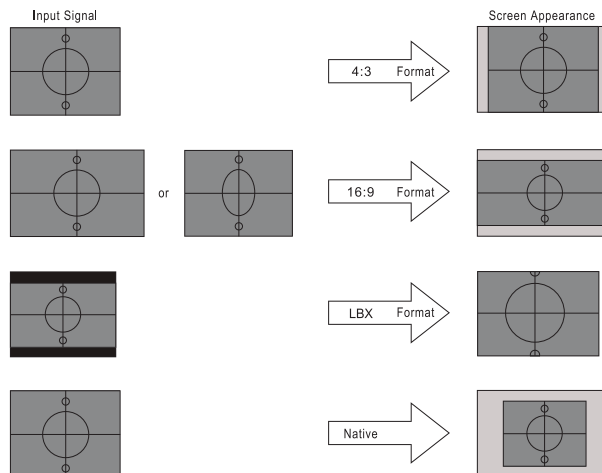

WXGA/1080P

### Mặt nạ biên

Chức năng Mặt nạ biên sẽ khử ồn trong hình ảnh video. Gắn mặt nạ biên cho hình ảnh để loại bỏ tạp nhiễu mã hóa video ở viền của nguồn video.

# NÚT ĐIỀU KHIỂN NGƯỜI DÙNG

## Thu phóng

- Nhấn ◀ để thu nhỏ cỡ hình.
- Nhấn ▶ để phóng to hình trên màn hình chiếu.

## Dịch chuyển hình ảnh

Dịch chuyển vị trí hình chiếu theo hướng ngang hoặc dọc.

- Nhấn ◀▶ để chuyển hình theo hướng ngang trên màn hình chiếu.
- Nhấn ▲▼ để chuyển hình theo hướng dọc trên màn hình chiếu.

## Geometric Correction

Vào menu Geometric Correction (Chỉnh sửa hình học). Xem trang 31 để có thêm chi tiết.

## Hiển thị / Tùy chỉnh hình ảnh

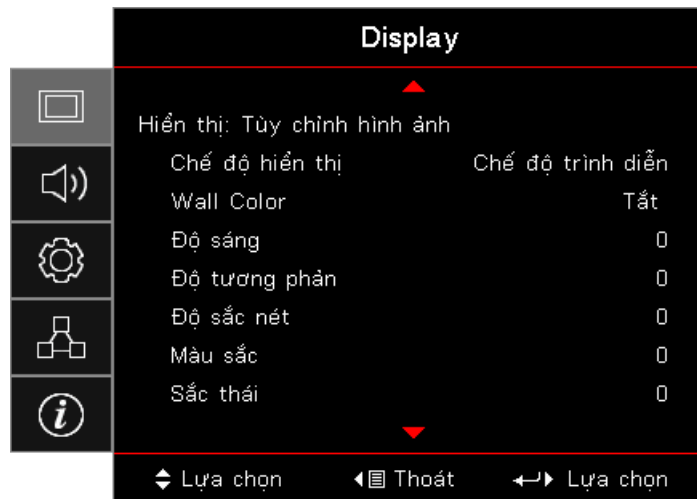

## Chế độ hiển thị

Có nhiều cài đặt sẵn được tối ưu hóa cho nhiều loại hình ảnh khác nhau.

- **Chế độ trình diễn:** Chế độ này thích hợp để hiển thị các trình chiếu PowerPoint khi máy chiếu đã kết nối với PC.
- **Sáng:** Độ sáng tối đa từ đầu vào PC.
- **Rạp chiếu:** Chọn chế độ này cho nhà hát tại gia.
- **sRGB:** Màu sắc chính xác chuẩn hóa.
- **Bảng đen:** Nên chọn chế độ này để có các cài đặt màu sắc tối ưu khi chiếu trên bảng đen (xanh lục).
- **DICOM SIM:** Chế độ này có thể chiếu hình ảnh y tế đơn sắc như chụp X-quang, MRI, v.v...
- **Người sử dụng:** Ghi nhớ các cài đặt của người dùng.
- **3D:** Để trải nghiệm hiệu ứng 3D, bạn cần có kính 3D. Đảm bảo PC/thiết bị đi động của bạn đã lắp đặt card đồ họa bốn bộ nhớ đệm với đầu ra tín hiệu 120 Hz và Đầu phát 3D.

## Wall Color

Dùng chức năng này để có được hình hiển thị tối ưu theo màu tường.

# NÚT ĐIỀU KHIỂN NGƯỜI DÙNG

## Độ sáng

Điều chỉnh độ sáng của hình ảnh.

- Nhấn ◀ để làm tối hình ảnh.
- Nhấn ▶ để làm sáng hình ảnh.

## Độ tương phản

Độ tương phản điều chỉnh mức độ khác nhau giữa các phần sáng nhất và tối nhất của hình.

- Nhấn ◀ để giảm độ tương phản.
- Nhấn ▶ để tăng độ tương phản.

## Độ sắc nét

Chỉnh độ sắc nét của hình.

- Nhấn ◀ để giảm độ sắc nét.
- Nhấn ▶ để tăng độ sắc nét.

## Màu sắc

Chỉnh hình video từ đen và trắng sang bão hòa màu hoàn toàn.

- Nhấn ◀ để giảm lượng màu trong hình ảnh.
- Nhấn ▶ để tăng lượng màu trong hình ảnh.

## Sắc thái

Chỉnh độ cân bằng giữa màu đỏ và màu lục.

- Nhấn ◀ để tăng lượng màu xanh lục trong hình ảnh.
- Nhấn ▶ để tăng lượng màu đỏ trong hình ảnh.

## Gamma

Chọn loại Gamma từ Phim, Video, Đồ họa, Tiêu chuẩn (2.2), 1.8, 2.0, 2.4.

## Cài đặt màu sắc

Vào menu Tùy chỉnh hình ảnh. Xem trang 32 để có thêm chi tiết.

## Tín hiệu

Vào menu Tín hiệu. Cài các thuộc tính tín hiệu máy chiếu. Chức năng này có sẵn khi nguồn đầu vào hỗ trợ cổng VGA. Xem trang 33 để biết thêm thông tin.

## Chế độ sáng

Chỉnh cài đặt chế độ chế độ sáng cho các máy chiếu hoạt động bằng đèn.

- **Sáng:** Chọn “Sáng” để tăng độ sáng.
- **Eco.:** Chọn “Eco.” để giảm độ sáng đèn máy chiếu vốn sẽ giảm mức tiêu thụ điện và kéo dài tuổi thọ đèn.
- **Chế độ tiết kiệm năng lượng:** Chọn “Chế độ tiết kiệm năng lượng” để giảm bớt nguồn điện đèn vốn sẽ dựa trên mức độ sáng của nội dung và điều chỉnh động mức tiêu thụ điện đèn giữa 100% và 30%. Tuổi thọ đèn sẽ được kéo dài.
- **Eco+:** Khi chế độ Eco+ được kích hoạt, mức độ sáng của nội dung sẽ được phát hiện tự động nhằm giảm đáng kể mức tiêu thụ điện của đèn (đến 70%) trong thời gian không hoạt động.

# NÚT ĐIỀU KHIỂN NGƯỜI DÙNG

## Display / 3D

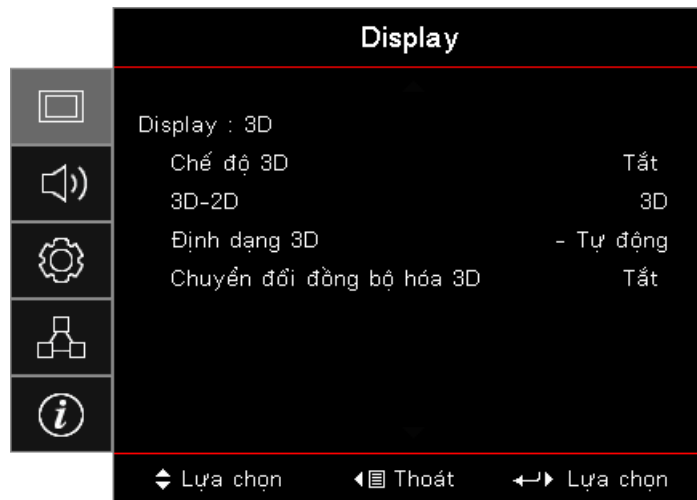

### Chế độ 3D

- **Kết nối DLP:** Chọn Kết nối DLP để sử dụng các cài đặt tối ưu cho kính 3D Kết nối DLP.
- **IR:** Chọn IR (Hồng ngoại) để sử dụng các cài đặt tối ưu cho hình 3D chạy bằng hồng ngoại.
- **Tắt:** Chọn "Tắt" để tắt chế độ 3D.

### 3D→2D

Nhấn ◀▶ để chọn nội dung 3D hiển thị trên máy chiếu bằng 2D (Trái) hoặc 2D (Phải) mà không sử dụng các kính 3D để tận hưởng nội dung 3D. Cũng có thể sử dụng cài đặt này cho các hệ thống lắp đặt 3D thụ động trên máy chiếu kép.

### Định dạng 3D

- **Tự động:** Khi tín hiệu nhận dạng 3D được phát hiện, định dạng 3D sẽ được chọn tự động. (Chỉ áp dụng các nguồn 3D HDMI 1.4)
- **Bên cạnh:** Hiển thị tín hiệu 3D ở định dạng Bên cạnh.
- **Trên và dưới:** Hiển thị tín hiệu 3D ở định dạng Trên và dưới.
- **Khung tuần tự:** Hiển thị tín hiệu 3D ở định dạng Khung tuần tự.

### Chuyển đổi đồng bộ hóa 3D

Nhấn ◀▶ để bật hoặc tắt chức năng Chuyển đổi đồng bộ hóa 3D để đảo chiều các hình ảnh.

**Lưu ý:** Cài đặt 3D sẽ được lưu lại sau khi điều chỉnh.

# NÚT ĐIỀU KHIỂN NGƯỜI DÙNG

## Display / Geometric Correction

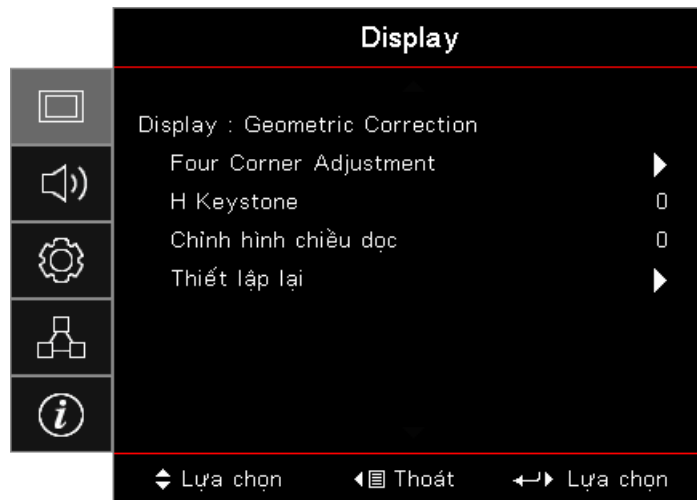

### Four Corners Adjustment

Chọn “Có” để điều chỉnh Geometric Correction (Chỉnh sửa hình học).

Sử dụng phím ▲▼◀▶ để chọn góc điều chỉnh. Nhấn nút  (Enter) và điều chỉnh các góc bằng ▲▼◀▶. Nhấn Enter và nhấn ↑↓ để chọn Hiệu chỉnh hình học.

Nhấn ▲▼ để chọn Điều chỉnh bốn góc. Trong menu Điều chỉnh bốn góc, hãy dùng phím ▲▼◀▶ và nhấn nút  (Enter) để chọn góc cụ thể. Dùng phím ▲▼◀▶ để chỉnh góc vừa chọn.

### H Keystone

Chọn “Có” để điều chỉnh Geometric Correction (Chỉnh sửa hình học).

Nhấn ◀▶ để bù độ méo hình ngang khi máy chiếu được định vị theo góc màn hình.

### Chỉnh hình chiều dọc

Chọn “Có” để điều chỉnh Geometric Correction (Chỉnh sửa hình học).

Nhấn ◀▶ để bù độ méo hình dọc khi máy chiếu được định vị theo góc màn hình.

### Thiết lập lại

Cài lại mọi giá trị Geometric Correction về mặc định gốc.

# NÚT ĐIỀU KHIỂN NGƯỜI DÙNG

## Hiển thị / Tùy chỉnh hình ảnh / Tùy chỉnh màu

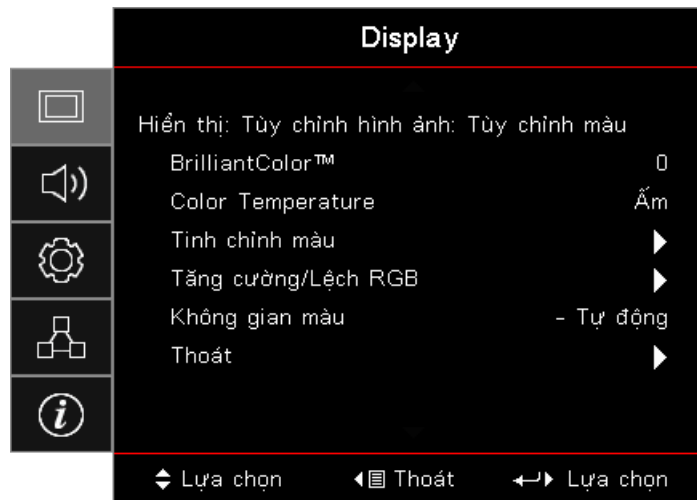

### **BrilliantColor™**

Mục tùy chỉnh này sử dụng thuật toán xử lý màu sắc mới và các cải tiến mức hệ thống để cho phép đạt độ sáng cao hơn trong khi vẫn cung cấp các màu sắc trung thực và sống động hơn cho hình ảnh. Phạm vi dao động từ 1 đến 10. Nếu bạn thích hình ảnh tăng cường mạnh hơn, hãy điều chỉnh đối với cài đặt tối đa. Đối với hình ảnh mượt mà và tự nhiên hơn, hãy điều chỉnh đối với cài đặt tối thiểu.

### **Color Temperature**

Chỉnh nhiệt độ màu. Ở nhiệt độ lạnh, màn hình trông sẽ lạnh hơn; ở nhiệt độ Ấm, màn hình trông sẽ ấm hơn.

### **Tinh chỉnh màu**

Vào menu Color Matching. Xem trang 34 để có thêm chi tiết.

### **Tăng cường/Lệch RGB**

- **Tăng cường/Lệch RGB:** Cài đặt này cho phép cài đặt độ sáng (tăng cường) và độ tương phản (độ lệch) của hình.
- **Thiết lập lại:** Trở về cài đặt mặc định gốc cho Tăng cường/Lệch RGB.

### **Không gian màu**

Chọn kiểu ma trận màu thích hợp từ TỰ ĐỘNG, RGB, YUV.

- **Chỉ áp dụng cho HDMI:** Hãy chọn ma trận màu từ Tự động, RGB(0-255), RGB(16-235), YUV.

### **Lưu ý:**

- *Dải màu tăng cường: Cài dải màu HDMI làm 0 - 255.*
- *Dải màu chuẩn: Cài dải màu HDMI làm 16 - 235.*



# NÚT ĐIỀU KHIỂN NGƯỜI DÙNG

## Hiển thị / Tùy chỉnh hình ảnh / Tín hiệu

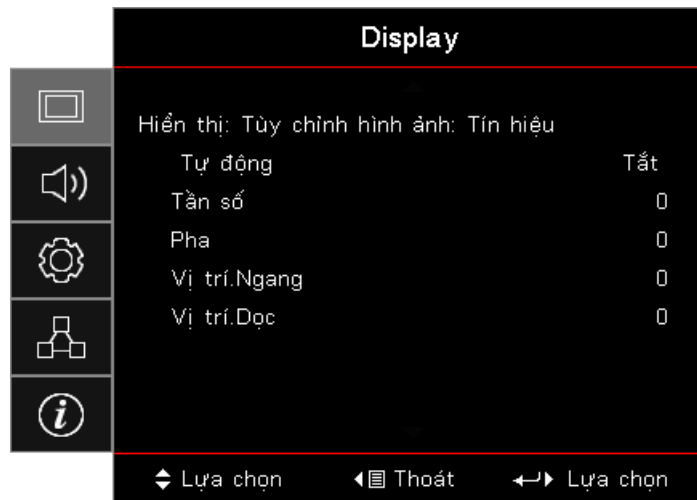

### Tự động

Cài Automatic (Tự động) sang Bật hoặc Tắt để khóa hoặc mở khóa các tính năng Pha và Tần số.

- **Ngăn chặn:** Tắt tự động khóa.
- **Kích hoạt:** Bật tự động khóa.

### Tần số

Thay đổi tần số dữ liệu hiển thị để khớp với tần số của card đồ họa trên máy tính. Nếu bạn nhìn thấy một vạch nhấp nháy thẳng đứng, hãy sử dụng chức năng này để thực hiện điều chỉnh.

### Pha

Pha sẽ đồng bộ cách định giờ tín hiệu hiển thị với card đồ họa. Nếu bạn gặp phải sự cố hình không ổn định hoặc nhấp nháy, hãy sử dụng chức năng này để khắc phục.

### Vị trí.Ngang

- Nhấn ◀ để chuyển hình ảnh sang trái.
- Nhấn ▶ để chuyển hình ảnh sang phải.

### Vị trí.Dọc

- Nhấn ◀ để chuyển hình ảnh xuống dưới.
- Nhấn ▶ để chuyển hình ảnh lên trên.

# NÚT ĐIỀU KHIỂN NGƯỜI DÙNG

## Hiển thị / Tiêu chỉnh hình ảnh / Cài đặt màu sắc / Tinh chỉnh màu



### Các màu (Trừ màu trắng)

Nhấn ◀▶ để chọn một màu.

Nhấn ▲▼ để chọn Màu sắc, Độ bão hòa hoặc Tăng cường và nhấn ◀▶ để chỉnh các cài đặt.

### Trắng

Nhấn ◀▶ để chọn Trắng.

Nhấn ▲▼ để chọn Đỏ, Lục hoặc Lam và nhấn ◀▶ để chỉnh các cài đặt.

### Thiết lập lại

Cài lại mọi giá trị Cài đặt màu về giá trị mặc định gốc.

### Thoát

Thoát menu Tinh chỉnh màu.

### **Lưu ý:**

- Có thể điều chỉnh riêng các màu Lục, Lam, Xanh ngọc, Vàng, Đỏ thẫm theo từng màu HSG.
- Có thể chỉnh màu Trắng theo từng màu Đỏ, Lục, Lam.

## Âm thanh



### Tích hợp loa

- **Tự động:** Tự động điều chỉnh tích hợp.
- **Tắt:** Tắt loa tích hợp.
- **Bật:** Bật loa tích hợp.

# NÚT ĐIỀU KHIỂN NGƯỜI DÙNG

## Tắt tiếng

Bật hoặc tắt âm thanh.

- **Tắt:** Đầu ra âm lượng và âm thanh loa đã được bật.
- **Bật:** Âm lượng loa và đầu ra âm thanh đã được tắt.

## Âm lượng

Nhấn ◀ để giảm âm lượng.

Nhấn ▶ để tăng âm lượng.

## Audio Out



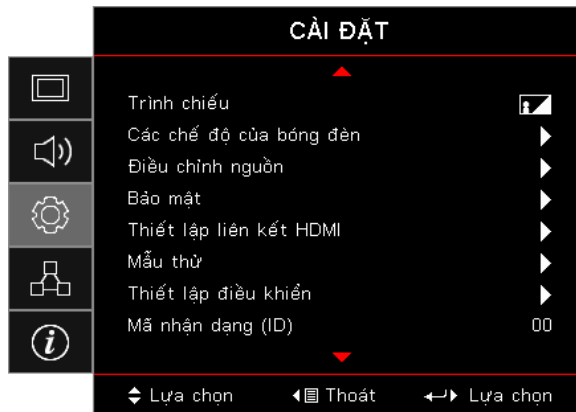

Nhấn ◀▶ để chọn đầu ra nguồn âm thanh.

# CÀI ĐẶT



## Trình chiếu

Chọn cách chiếu:

-  Màn hình nền trước  
Cài đặt mặc định gốc.
-  Màn hình nền sau  
Khi chọn chức năng này, máy chiếu sẽ đảo chiều hình ảnh để bạn có thể chiếu từ phía sau màn hình mờ.
-  Trần-phía trên  
Khi bạn chọn chức năng này, máy chiếu sẽ lộn ngược hình để chiếu lên trần.
-  Phía sau-phía trên  
Khi bạn chọn chức năng này, máy chiếu sẽ vừa đảo chiều vừa lộn ngược hình ảnh. Bạn có thể chiếu từ phía sau màn hình mờ với hình chiếu lên trên trần.

## Các chế độ của bóng đèn

Vào menu Các chế độ của bóng đèn. Xem trang 36 để có thêm chi tiết.

## Điều chỉnh nguồn

Vào menu Điều chỉnh nguồn. Xem trang 37 để biết thêm thông tin.

## Bảo mật

Vào menu Bảo mật. Xem trang 38 để biết thêm thông tin.

# NÚT ĐIỀU KHIỂN NGƯỜI DÙNG

## Thiết lập liên kết HDMI

Vào menu Tùy chỉnh liên kết HDMI. Xem trang 40 để biết thêm thông tin.

## Mẫu thử

Hiển thị một mẫu thử. Đó là Lưới, Trắng và Không.

## Thiết lập điều khiển

Vào menu Tùy chỉnh điều khiển. Xem trang 41 để biết thêm thông tin.

## Mã nhận dạng (ID)

Chọn mã số nhận dạng máy chiếu gồm hai số từ 00 cho đến 99.

## Lựa chọn

Vào menu Lựa chọn. Xem trang 41 để biết thêm thông tin.

## Thiết lập lại

Cài lại mọi tùy chọn về cài đặt mặc định gốc.

## Cài đặt / Tùy chỉnh bóng đèn

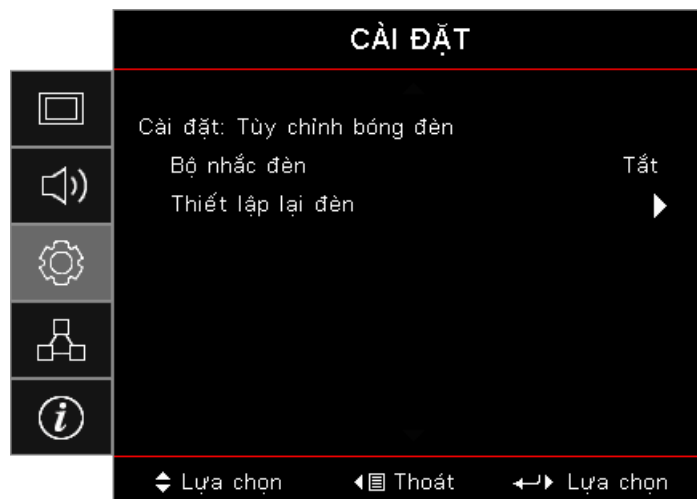

## Bộ nhắc đèn

Bật hoặc tắt báo nhắc tuổi thọ tối đa của đèn.

- **Bật:** Một thông tin cảnh báo sẽ hiển thị khi tuổi thọ còn lại của đèn ít hơn 30 giờ.
- **Tắt:** Chưa hiển thị thông tin cảnh báo.

## Thiết lập lại đèn

Sau khi thay đèn, hãy cài lại bộ đếm của đèn để cho biết chính xác tuổi thọ tối đa của đèn mới.

1. Chọn Thiết lập lại đèn.  
Màn hình xác nhận sẽ hiển thị.
2. Chọn Có để cài lại bộ đếm của đèn về số 0.

# NÚT ĐIỀU KHIỂN NGƯỜI DÙNG

## Cài đặt / Tùy chỉnh nguồn

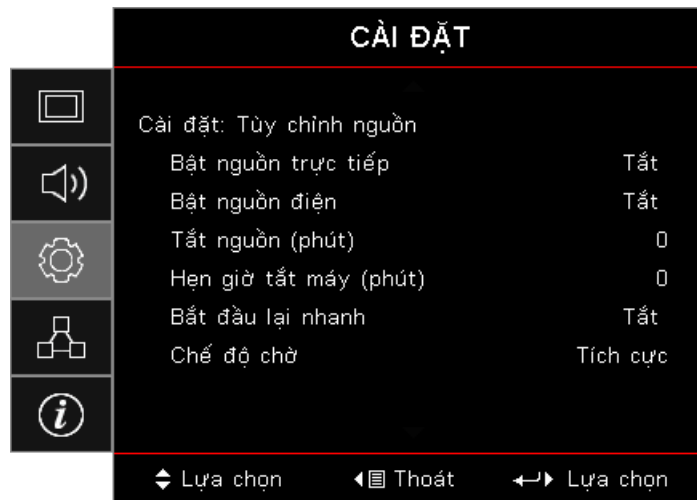

### Bật nguồn trực tiếp

Bật hoặc tắt Bật nguồn trực tiếp.

- **Bật:** Máy chiếu bật nguồn tự động khi được cấp nguồn điện AC.
- **Tắt:** Máy chiếu phải được bật nguồn bình thường.

### Bật nguồn điện

Bật hoặc tắt Bật nguồn điện.

- **Bật:** Máy chiếu tự bật nguồn khi phát hiện tín hiệu hoạt động.
- **Tắt:** Tắt nút bật nguồn khi phát hiện tín hiệu hoạt động.

### **Lưu ý:**

- Có sẵn trên đầu vào tín hiệu VGA hoặc HDMI.
- Nếu máy chiếu được tắt khi tiếp tục kết nối nguồn tín hiệu (nguồn hình ảnh gần nhất hiển thị trên màn hình), máy chiếu sẽ không khởi động lại trừ khi:
  - Tắt nguồn hình ảnh gần nhất và kết nối lại bất kỳ nguồn tín hiệu nào.
  - Ngắt và cắm lại nguồn máy chiếu.
- Tính năng tùy chọn tùy thuộc vào khu vực.
- Chỉ có sẵn ở Chế độ chờ đang hoạt động

### Tắt nguồn (phút)

Cài thời lượng tự tắt nguồn. Theo mặc định, máy chiếu sẽ tắt nguồn đèn sau 0 phút không có tín hiệu. Thông tin cảnh báo sẽ hiển thị trong 60 giây trước khi tắt nguồn.

### Hẹn giờ tắt máy (phút)

Cài thời lượng hẹn giờ tắt máy. Máy chiếu sẽ tắt nguồn sau thời gian không hoạt động quy định (bất kể là tín hiệu gì). Thông tin cảnh báo sẽ hiển thị trong 60 giây trước khi tắt nguồn.

### Bắt đầu lại nhanh

Nếu Bắt đầu lại nhanh Bật, máy chiếu có thể tiếp tục hoạt động lại sớm với điều kiện máy chiếu được bật trở lại trong vòng 100 giây kể từ lúc bị tắt.

**Lưu ý:** Thực ra máy chiếu sẽ không tắt 100% trừ khi người dùng cuối đợi 100 giây.

# NÚT ĐIỀU KHIỂN NGƯỜI DÙNG

## Chế độ nguồn (chế độ chờ)

- **Eco.:** Chọn “Eco.” (tiết kiệm) để tiết kiệm tiêu hao năng lượng thêm < 0,5W.
- **Tích cực:** Chọn “Hoạt động” để trở về chế độ chờ bình thường.

### **Lưu ý:**

- *Khi Chế độ chờ được cài sang Eco (tiết kiệm), đầu ra VGA & Âm thanh và đầu cắm RJ45 sẽ bị ngưng kích hoạt. Chức năng hạn chế có sẵn trên bộ điều khiển RS232.*
- *Tính năng tùy chọn tùy thuộc vào khu vực.*

## CÀI ĐẶT / BẢO MẬT



### Bảo mật

Bật hoặc tắt mật khẩu bảo mật.

- **Bật:** Cần có mật khẩu hiện hành để bật nguồn máy chiếu và truy cập menu Bảo mật.
- **Tắt:** Không cần mật khẩu sau khi hệ thống bật nguồn.

Khi đã bật bảo mật, màn hình sau đây sẽ hiển thị khi khởi động và trước khi được phép truy cập menu Bảo mật:

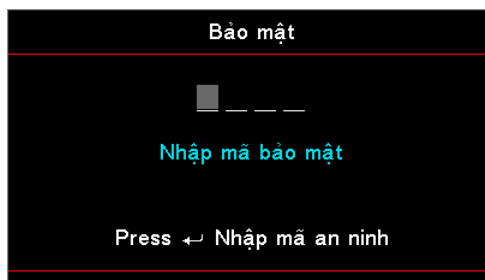

**Lưu ý:** Mật khẩu mặc định: 1, 2, 3, 4.

### Bộ đếm thời gian an toàn

Vào menu phụ Bộ đếm thời gian an toàn.

Nhập Tháng, Ngày và Giờ mà máy chiếu có thể sử dụng mà không cần nhập mật khẩu. Thoát menu Cài đặt sẽ kích hoạt Bộ đếm thời gian an toàn.

Một khi đã kích hoạt, máy chiếu yêu cầu mật khẩu vào các ngày giờ cụ thể để cho phép bật nguồn máy chiếu và truy cập menu bảo mật.

# NÚT ĐIỀU KHIỂN NGƯỜI DÙNG

Nếu máy chiếu đang được sử dụng và Bộ đếm thời gian an toàn đang hoạt động, thì màn hình sau đây sẽ hiển thị trong 60 giây trước khi yêu cầu nhập mật khẩu.

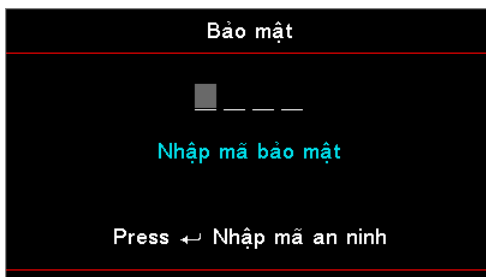

**Lưu ý:** Nếu nhập sai mật khẩu ba lần, thiết bị sẽ tự động tắt sau 10 giây.

## Đổi mật khẩu

Sử dụng menu phụ này để đổi mật khẩu bảo mật cho máy chiếu.

1. Chọn Đổi mật khẩu từ menu phụ Bảo mật. Hộp thoại Xác nhận đổi mật khẩu sẽ hiển thị.
2. Chọn Có.
3. Nhập mật khẩu mặc định <1> <2> <3> <4>. Màn hình mật khẩu thứ hai sẽ hiển thị.

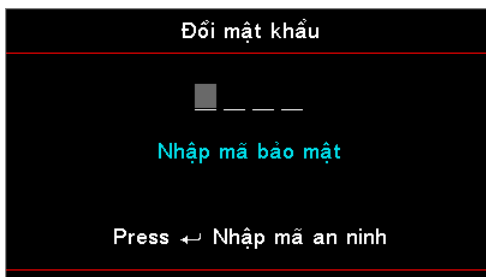

4. Nhập mật khẩu mới hai lần để xác nhận.

**Lưu ý:** Nếu mật khẩu mới không khớp, màn hình mật khẩu sẽ hiển thị lại.

# NÚT ĐIỀU KHIỂN NGƯỜI DÙNG

## Cài đặt / Tùy chỉnh liên kết HDMI

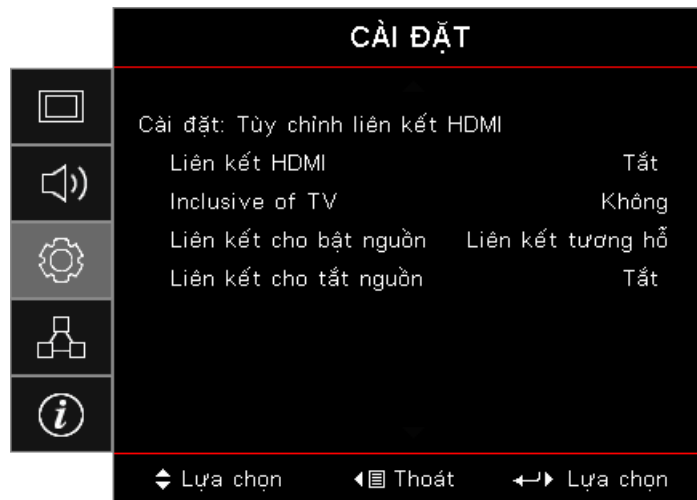

### Liên kết HDMI

Bật/tắt chức năng Liên kết HDMI. Các tùy chọn Bao gồm TV, Liên kết cho bật nguồn và Liên kết cho tắt nguồn sẽ chỉ khả dụng nếu cài đặt được cài sang "Bật".

**Lưu ý:** Khi kết nối các thiết bị tương thích chuẩn HDMI CEC với máy chiếu bằng các cáp HDMI, bạn có thể kiểm soát chúng trên cùng tình trạng Bật nguồn hoặc Tắt nguồn qua tính năng kiểm soát Liên kết HDMI trên menu OSD của máy chiếu. Tùy chọn này cho phép bật nguồn hoặc tắt nguồn một thiết bị hoặc nhiều thiết bị trong một nhóm qua Tính năng Liên kết HDMI trong cấu hình chuẩn và đầu phát DVD của bạn có thể được kết nối với máy chiếu thông qua bộ âm li hoặc hệ thống nhà hát tại gia.

- Tính năng tùy chọn tùy thuộc vào khu vực.
- Chỉ có sẵn ở Chế độ chờ đang hoạt động

### Inclusive of TV

Cài sang "Có" nếu bạn thích cả TV và máy chiếu được tắt tự động cùng một lúc. Để đề phòng cả hai thiết bị cùng tắt một lúc, hãy chuyển cài đặt này sang "Không".

### Liên kết cho bật nguồn

Lệnh bật nguồn CEC.

- **Liên kết tương hỗ:** Cả máy chiếu và thiết bị CEC sẽ được bật cùng một lúc.
- **Máy chiếu -> Thiết bị:** Thiết bị CEC sẽ được bật chỉ sau khi đã bật máy chiếu.
- **Thiết bị -> Máy chiếu:** Máy chiếu sẽ được bật chỉ sau khi đã bật thiết bị CEC.

### Liên kết cho tắt nguồn

Nếu cài đặt này được cài sang "Bật", cả Liên kết HDMI và máy chiếu sẽ được tắt tự động cùng một lúc. Nếu được cài sang "Tắt", cả Liên kết HDMI và máy chiếu sẽ không được tắt tự động cùng một lúc.



# NÚT ĐIỀU KHIỂN NGƯỜI DÙNG

## Cài đặt / Tùy chỉnh điều khiển

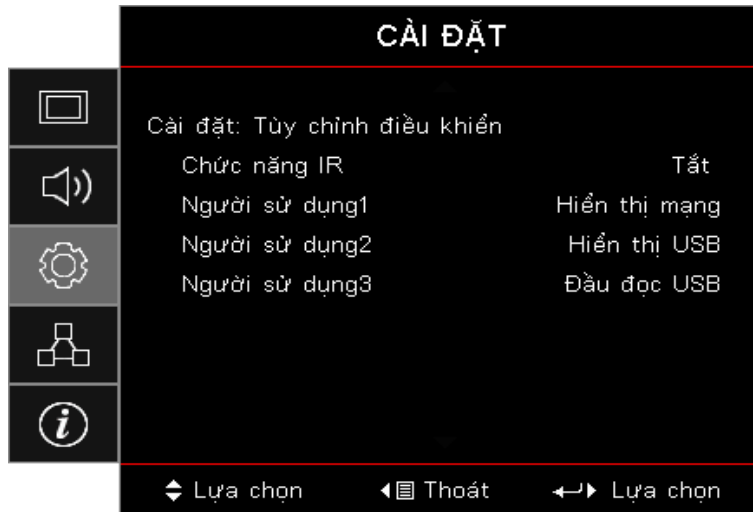

### Chức năng IR

Bật hoặc tắt chức năng IR (hồng ngoại) của máy chiếu.

### Người sử dụng1/Người sử dụng2/Người sử dụng3

Cài phím Người sử dụng1, Người sử dụng2, Người sử dụng3 làm phím tắt cho LAN, Độ sáng, Độ tương phản, Hẹn giờ tắt máy, Tinh chỉnh màu, Mức độ màu, Gamma, Trình chiếu, Tùy chỉnh bóng đèn, Thu phóng, Mẫu thử, Đóng băng, Hiển thị mạng, Hiển thị USB, Đầu đọc USB, Chức năng HDMI2.

## Cài đặt / Lựa chọn

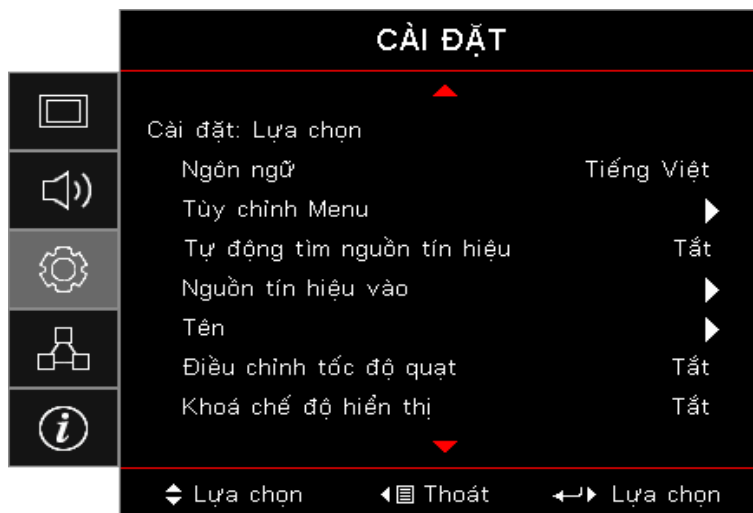

### Ngôn ngữ

Vào menu Ngôn ngữ. Chọn menu OSD đa ngôn ngữ.

### Tùy chỉnh Menu

Cài vị trí menu trên màn hình và định cấu hình cài đặt Menu timer (Hẹn giờ menu).

### Tự động tìm nguồn tín hiệu

Chọn tùy chọn này để cho phép máy chiếu tự động tìm nguồn đầu vào khả dụng.

### Nguồn tín hiệu vào

Vào menu phụ Nguồn tín hiệu vào. Chọn các nguồn tín hiệu cần dò khi khởi động.

# NÚT ĐIỀU KHIỂN NGƯỜI DÙNG

## Tên

Dùng để đổi tên chức năng đầu vào để nhận dạng dễ dàng hơn. Các tùy chọn có sẵn bao gồm HDMI1, HDMI2/MHL, VGA, Hiển thị mạng, Hiển thị USB và Đầu đọc USB.

## Điều chỉnh tốc độ quạt

Chỉnh tốc độ quạt để áp dụng môi trường hiện hành.

- **Bật:** Tăng tốc độ quạt khi có nhiệt độ, độ ẩm cao hoặc độ cao.
- **Tắt:** Tốc độ quạt chuẩn cho các điều kiện bình thường.
- Khoá chế độ hiển thị

Chọn “Bật” hoặc “Tắt” để khoá hoặc mở khoá cài đặt chỉnh chế độ hiển thị.

## Khóa bàn phím

Khóa các nút trên bảng điều khiển phía trên máy chiếu.

- **Bật:** Một thông tin cảnh báo sẽ hiển thị để xác nhận khóa bàn phím.
- **Tắt:** Bàn phím máy chiếu hoạt động như bình thường.

**Lưu ý:** Giữ nút  (**Enter**) trên bàn phím trong 10 giây để mở khóa bàn phím

## Ẩn thông tin

Ẩn các thông báo hướng dẫn trên màn hình chiếu.

- **Bật:** Sẽ không có các thông báo tình trạng hiển thị trên màn hình trong khi sử dụng.
- **Tắt:** Các thông báo tình trạng sẽ hiển thị trên màn hình trong khi sử dụng.

## Biểu tượng

Chọn màn hình để hiển thị trong khi khởi động.

- **Chế độ mặc định:** Màn hình khởi động mặc định đã cung cấp.
- **Tự nhiên:** Nó là Màu nền.

## Màu nền

Chọn màu nền mong muốn cho hình chiếu khi chưa phát hiện nguồn tín hiệu.

## Thiết lập lại

- **Cài đặt OSD:** Trở về cài đặt mặc định gốc để thiết lập menu OSD.
- **Cài về chế độ mặc định:** Trở về cài đặt mặc định gốc để thiết lập Tùy chỉnh menu.

# NÚT ĐIỀU KHIỂN NGƯỜI DÙNG

## Cài đặt / Lựa chọn / Ngôn ngữ

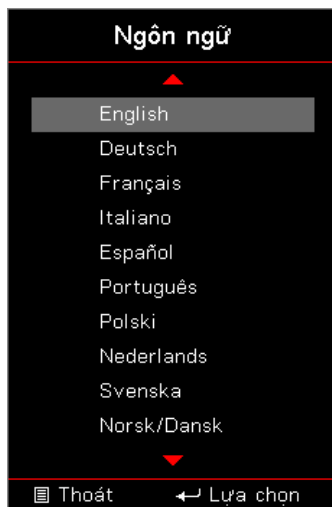

### Ngôn ngữ

Chọn menu OSD đa ngôn ngữ. Nhấn nút  (**Enter**) trong menu phụ rồi dùng phím Lên (▲) hoặc Xuống (▼) để chọn ngôn ngữ ưa thích của bạn.

## Cài đặt / Lựa chọn / Tùy chỉnh menu

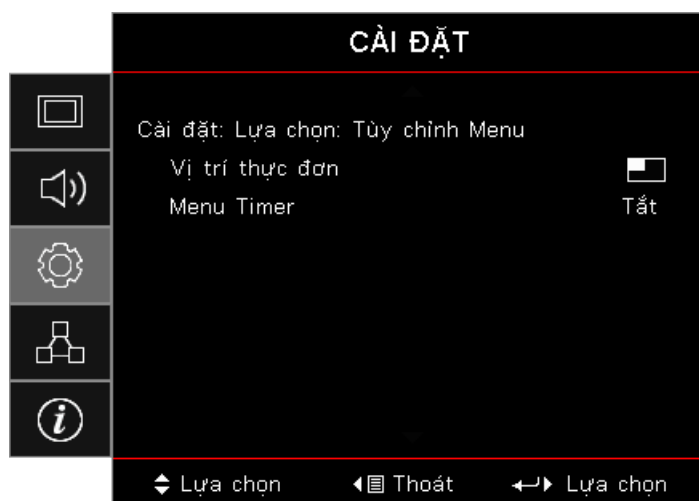

### Vị trí thực đơn

Chọn vị trí menu trên màn hình hiển thị.

### Menu Timer

Cài thời lượng nơi mà menu OSD vẫn hiển thị trên màn hình.

# NÚT ĐIỀU KHIỂN NGƯỜI DÙNG

## Cài đặt / Lựa chọn / Nguồn tín hiệu vào

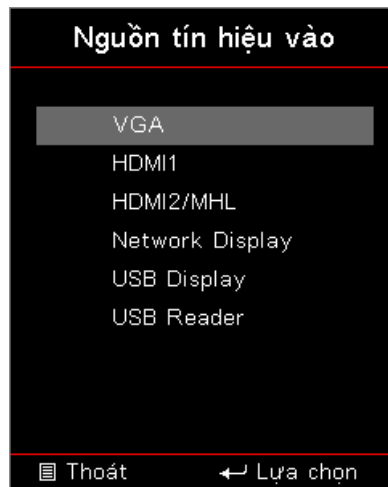

### Nguồn tín hiệu vào

Sử dụng tùy chọn này để chọn các nguồn tín hiệu vào. Nhấn ▲▼ để chọn một nguồn tín hiệu. Nhấn nút  (Enter) để hoàn tất lựa chọn.

## Mạng



### WLAN

- **WLAN:** Tắt/bật
- **Tình trạng mạng:** Chỉ đọc.
- **Địa chỉ MAC:** Chỉ đọc.
- **Địa chỉ IP:** Chỉ đọc.
- **SSID:** Chỉ đọc.

### LAN

Vào menu LAN. Xem trang 45 để biết thêm thông tin.

### Điều khiển

Vào menu Điều khiển. Xem trang 46 để biết thêm thông tin.

# NÚT ĐIỀU KHIỂN NGƯỜI DÙNG

## Mạng / LAN

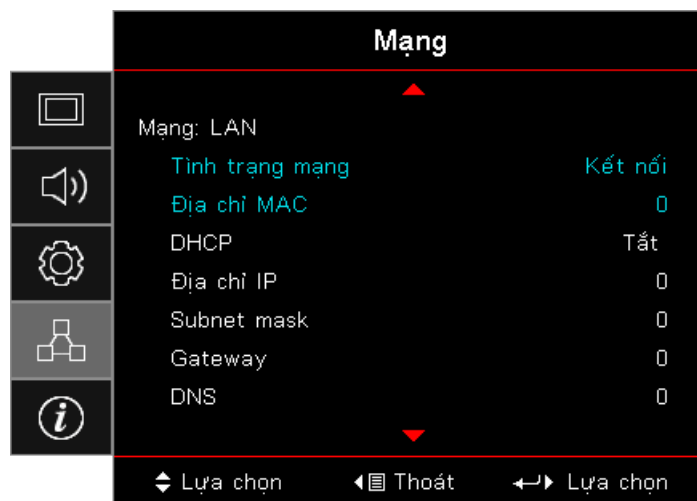

**Lưu ý:** Chỉ có thể truy cập menu phụ Mạng nếu đã kết nối cáp mạng.

Nếu kết nối thành công, màn hình OSD sẽ hiển thị hộp thoại sau.

- **Trạng thái mạng:** Để hiển thị thông tin mạng.
- **Địa chỉ MAC:** Chỉ đọc.
- **DHCP:**
  - **Bật:** Tự động gán địa chỉ IP cho máy chiếu từ máy chủ DHCP.
  - **Tắt:** Gán địa chỉ IP theo cách thủ công.
- **Địa chỉ IP:** Chọn một địa chỉ IP.
- **Subnet Mask:** Chọn số mặt nạ mạng phụ.
- **Gateway:** Chọn cổng nối mặc định của mạng đã kết nối với máy chiếu.
- **DNS:** Chọn số DNS.
- **Áp dụng:** Nhấn nút  (**Enter**) để áp dụng lựa chọn.

# NÚT ĐIỀU KHIỂN NGƯỜI DÙNG

## Mạng / Điều khiển

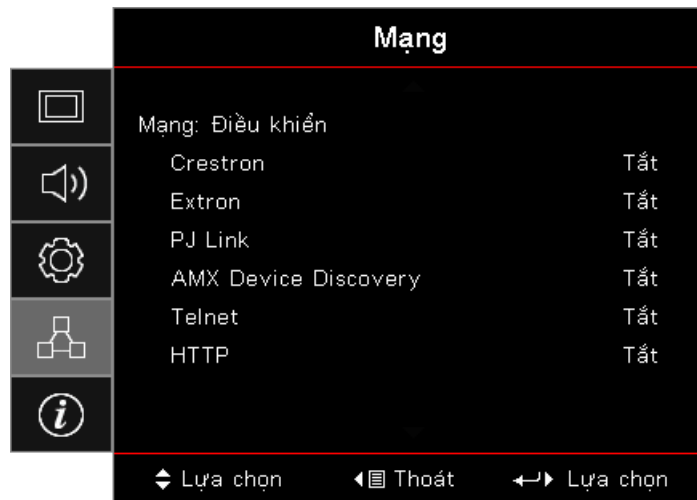

### Crestron

Nhấn ◀▶ để đánh dấu chọn bật/tắt Crestron.

Cổng: 41794

### Extron

Nhấn ◀▶ để đánh dấu chọn bật/tắt Extron.

Cổng: 2023

### PJ Link

Nhấn ◀▶ để đánh dấu chọn bật/tắt PJ Link.

Cổng: 4352

### AMX Device Discovery

Nhấn ◀▶ để đánh dấu chọn bật/tắt AMX Device Discovery.

Cổng: 9131

### Telnet

Nhấn ◀▶ để đánh dấu chọn bật/tắt Telnet.

Cổng: 23

### HTTP

Nhấn ◀▶ để chọn bật/tắt HTTP.

Cổng: 80

# NÚT ĐIỀU KHIỂN NGƯỜI DÙNG

## Thông tin



Xem thông tin máy chiếu như liệt kê sau đây:

- Điều khiển
- Số Seri
- Nguồn
- Độ phân giải
- Tỉ lệ làm mới
- Chế độ hiển thị
- Chế độ nguồn (chế độ chờ)
- Số giờ đèn hoạt động
- Tình trạng mạng
- Địa chỉ IP
- Mã nhận dạng (ID)
- Chế độ sáng
- Phiên bản FW

# NÚT ĐIỀU KHIỂN NGƯỜI DÙNG

## Đầu đọc USB

### Trình xem ảnh và tài liệu

Người dùng không phải lúc nào cũng cần sử dụng máy tính hoặc thiết bị di động để hiển thị nội dung. Với đầu đọc USB tích hợp và chỉ cần cắm thiết bị lưu trữ USB, người dùng có thể xem trực tiếp ảnh và tài liệu bao gồm các định dạng tập tin PowerPoint, Word, Excel và PDF.

### Cách thiết lập Loại file đa phương tiện bằng USB

#### Lưu ý:

- Hỗ trợ chuẩn USB 2.0.
- Hỗ trợ ổ USB với dung lượng lên đến 64GB.
- Ổ USB chỉ hỗ trợ một phân khu và một thiết bị.
- Đĩa flash USB phải được lắp vào máy chiếu nếu bạn muốn sử dụng chức năng USB đa phương tiện.
- Vui lòng không kết nối cổng USB cho máy ảnh vì nó sẽ xảy ra sự cố tương thích.

Thực hiện theo các bước sau để phát lại các file Ảnh chụp, Video hoặc Âm nhạc trên máy chiếu của bạn:

1. Kết nối cáp nguồn với adapter AC và bật máy chiếu bằng cách nhấn nút Nguồn.

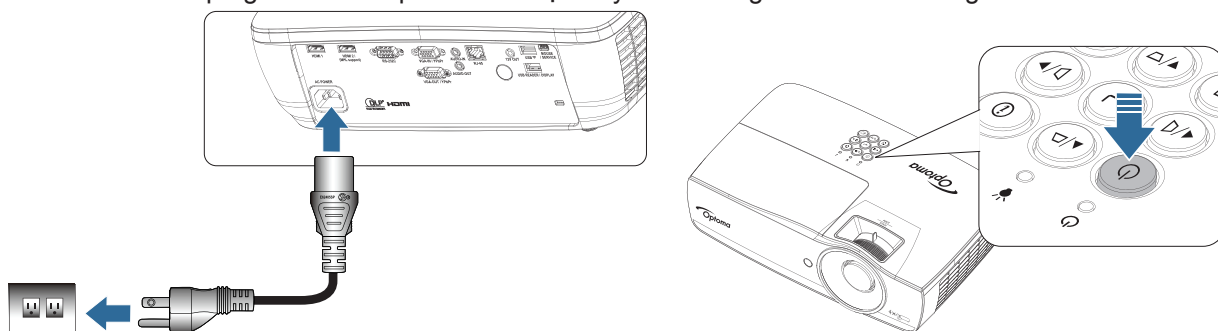

2. Cắm Đĩa USB flash vào máy chiếu.

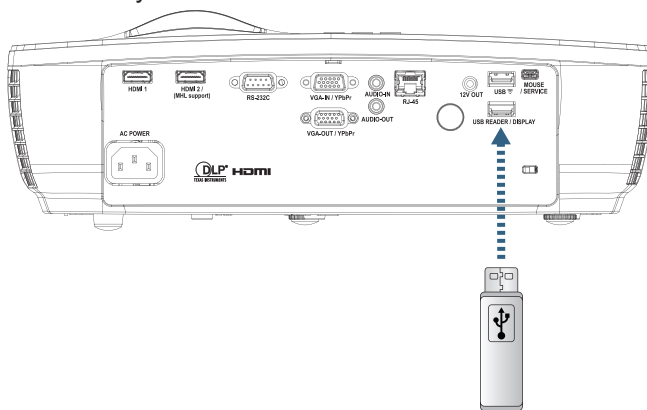



# NÚT ĐIỀU KHIỂN NGƯỜI DÙNG

Để mở menu Đa phương tiện, nhấn nút  (**Nguồn**) trên điều khiển từ xa hay bàn phím và lựa chọn. Menu Đầu đọc USB sẽ mở ra.

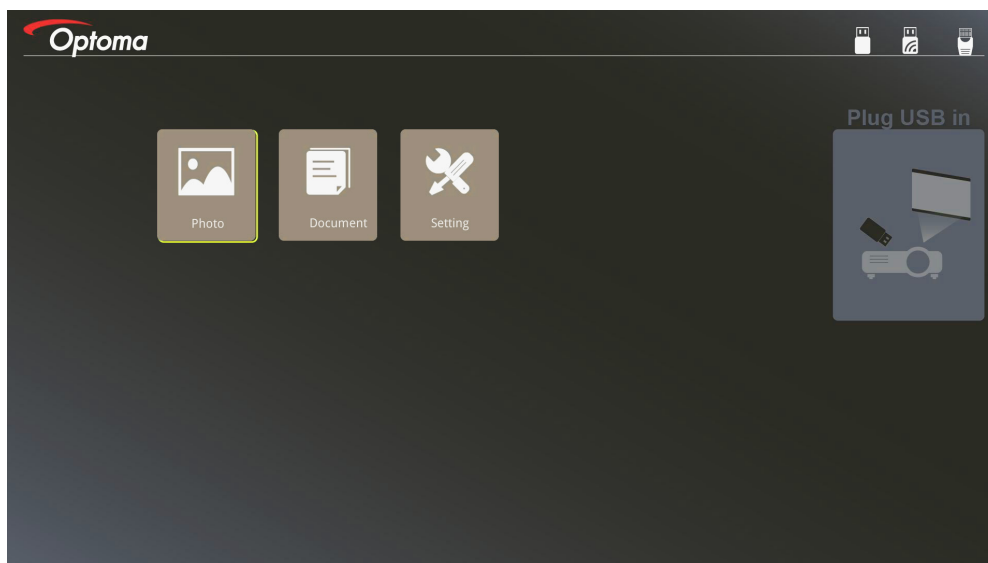

# NÚT ĐIỀU KHIỂN NGƯỜI DÙNG

3. Truy cập menu USB và chọn các file đa phương tiện: Photo (Ảnh chụp) hoặc Tài liệu. Hoặc chọn tùy chọn Cài đặt để đổi các cài đặt cho Photo hoặc Tài liệu.
4. Chọn file bạn muốn mở.

Cài đặt đa phương tiện cho phép bạn thay đổi cài đặt cho Tỷ lệ hiển thị và Thời lượng của Ảnh chụp và Tài liệu.

## Định dạng hỗ trợ USB

Bộ nhớ	Loại thiết bị	Hệ thống tập tin	Mức tập tin và thư mục
USB	Ổ đĩa USB flash	FAT16, FAT32, NTFS, ExFAT	Hỗ trợ tối đa 999 thư mục/tập tin. Hỗ trợ tối đa 100 ký tự của đường dẫn.

## Định dạng hỗ trợ ảnh chụp

Định dạng hình ảnh	Cấu hình	Không gian màu	Giới hạn kích thước
JPEG	Đường cơ sở	YUV400	8000*6000
		YUV420	8000*6000
		YUV422	8000*6000
		YUV440	8000*6000
		YUV444	8000*6000
	Lấy tiến	YUV400	Chiều rộng <= 8000 & chiều cao <= 6000
		YUV420	
		YUV422	
		YUV440	
		YUV444	

- Đề xuất: Giới hạn kích thước hỗ trợ của tập tin lấy tiến BMP và JPG.
- Độ phân giải BMP hỗ trợ lên đến 1600x1200 (3,2 giây).
- Độ phân giải lấy tiến JPEG hỗ trợ lên đến 1600x1200.

# NÚT ĐIỀU KHIỂN NGƯỜI DÙNG

## Định dạng hỗ trợ tài liệu

Định dạng tập tin	Phiên bản hỗ trợ	Giới hạn số trang/dòng	Giới hạn kích thước	Nhận xét
Adobe PDF	PDF 1.0	Tối đa 1000 trang (Một tập tin)	Tối đa 75 MB	-
	PDF 1.1			
	PDF 1.2			
	PDF 1.3			
	PDF 1.4			
MS Word	British Word 95	Vi trình xem văn phòng không tải được tất cả các trang của tập tin MS Word cùng một lúc, nên không có giới hạn rõ ràng về trang và dòng.	Tối đa 100 MB	Không hỗ trợ Chữ đậm ở phía trước tiếng Trung Giản thể
	Word 97, 2000, 2002, 2003			
	Word 2007 (.docx), 2010 (.docx)			
MS Excel	British Excel 5, 95	Giới hạn dòng:tối đa 595	Tối đa 15 MB	Không hỗ trợ các bảng tính có bảo vệ mật khẩu
	Excel 97, 2000, 2002, 2003	Giới hạn cột:tối đa 256		
	Excel 2007 (.xlsx), 2010 (.xlsx)	Bảng tính:tối đa 100		
	Office XP Excel	Lưu ý: Bất kỳ một trong ba hạn chế ở trên không thể xuất hiện đồng thời trên một tập tin excel		
MS PowerPoint	British PowerPoint 97	Tối đa 1000 trang (Một tập tin)	Tối đa 19 MB	Không hỗ trợ thứ tự trình chiếu
	PowerPoint 2000, 2002, 2003			
	PowerPoint 2007 (.pptx)			
	PowerPoint 2010 (.pptx)			
	Office XP PowerPoint			
	PowerPoint presentation- -2003 and earlier(.pps)			
	PowerPoint presentation- -2007 and 2010 (.ppsx)			

**Lưu ý:** Các ảnh động ở Power Point không được hỗ trợ.

# NÚT ĐIỀU KHIỂN NGƯỜI DÙNG

## Hiển thị USB (Cắm thiết bị di động trực tiếp vào cổng USB)

### Phản chiếu màn hình bằng cáp USB

Phản chiếu màn hình iOS hoặc Android của bạn bằng cách kết nối thiết bị với máy chiếu qua cáp sạc USB. Chia sẻ nội dung của bạn lên màn hình lớn thật tiện lợi và dễ dàng.

Để hiển thị trên máy chiếu:

1. Kết nối cáp nguồn với adapter AC và bật máy chiếu bằng cách nhấn nút Nguồn.

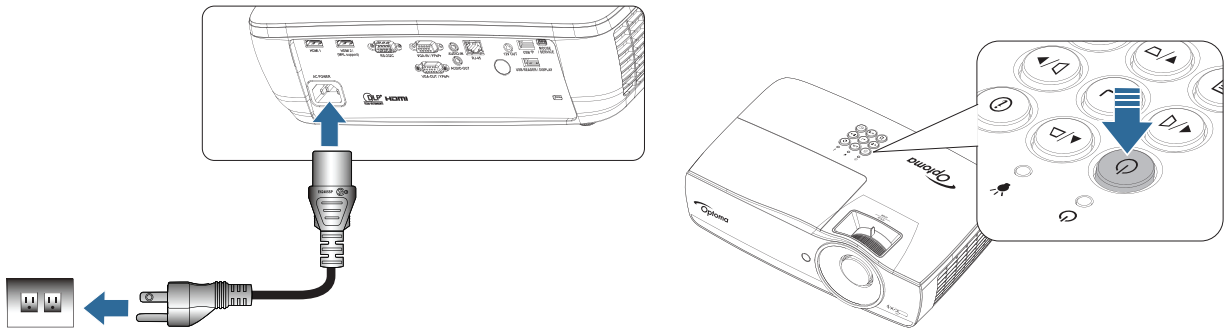

2. Kết nối máy chiếu với thiết bị di động của bạn bằng cáp USB.

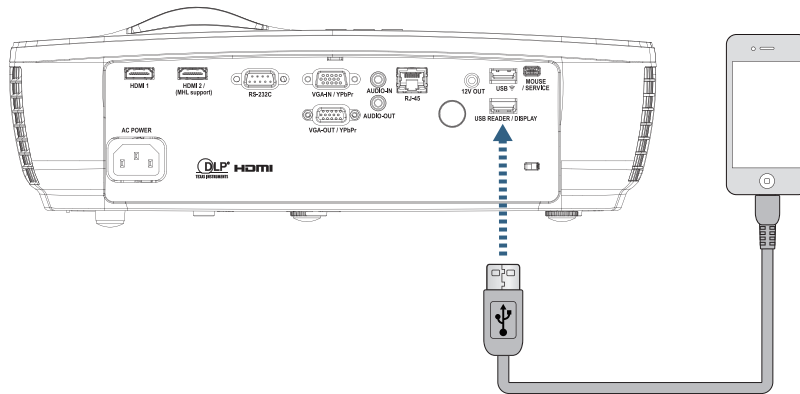

Để mở menu Hiển thị USB, nhấn nút  (**Nguồn**) trên điều khiển từ xa hoặc bàn phím và chọn menu Hiển thị USB đang mở.

Nếu bạn có thiết bị iOS, bật chức năng hiển thị trên thiết bị. Màn hình trên thiết bị iOS sẽ hiển thị trên máy chiếu.

Nếu bạn có thiết bị Android, hãy thực hiện theo các hướng dẫn sau:

- a) Chạm **Settings > More > Tethering & portable hotspot** và bật **USB Tethering**.
- b) Từ Google Play, hãy tải về HDCast Pro.
- c) Mở ứng dụng HDCast Pro trên thiết bị di động của bạn.
- d) Thực hiện theo các menu trên HDCast Pro để chọn máy chiếu và phương tiện hiển thị từ thiết bị thông minh vừa kết nối.

# NÚT ĐIỀU KHIỂN NGƯỜI DÙNG

## Hiện thị mạng

### Chiếu không dây bằng USB thu phát Wi-Fi tùy chọn

Bằng cách sử dụng USB thu phát Wi-Fi tùy chọn và ỨNG DỤNG di động miễn phí, bạn có thể kết nối không dây với máy tính xách tay, máy tính bảng hoặc thiết bị di động và chiếu nội dung của bạn lên màn hình lớn. Bạn có thể có thể kết nối tối đa 4 thiết bị với máy chiếu cùng một lúc.

Với chức năng hiển thị Wi-Fi, bạn có thể loại bỏ mớ lộn xộn vướng víu của cáp và tăng khả năng kết nối linh động.

Thực hiện theo các bước sau để phản chiếu màn hình của thiết bị di động:

1. Kết nối cáp nguồn với adapter AC và bật máy chiếu bằng cách nhấn nút Nguồn.

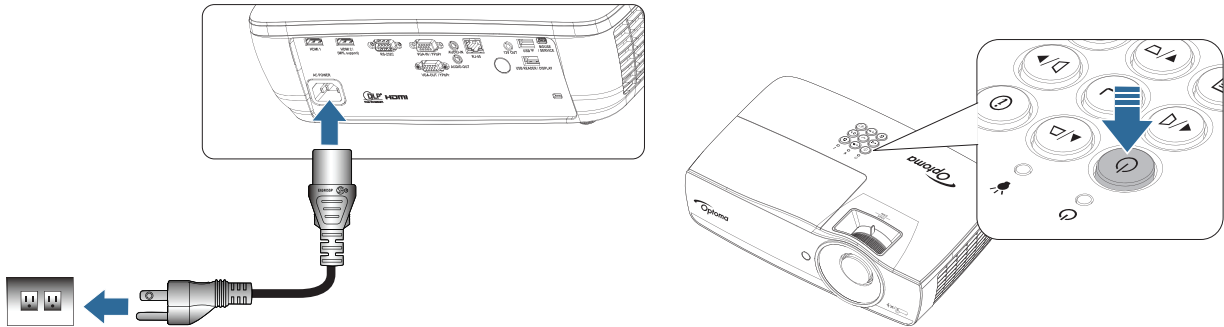

2. Tùy vào hệ điều hành của thiết bị di động của bạn, mở App Store (iOS) hoặc Google Play (Android) và cài đặt ứng dụng HDCast Pro vào thiết bị di động của bạn. Nếu bạn đang sử dụng laptop, hãy tải về ứng dụng HDCast Pro từ trang web [www.optoma.com/hdcastpro](http://www.optoma.com/hdcastpro).
3. Cắm bộ thu phát Wi-Fi (Tùy chọn) vào máy chiếu của bạn.

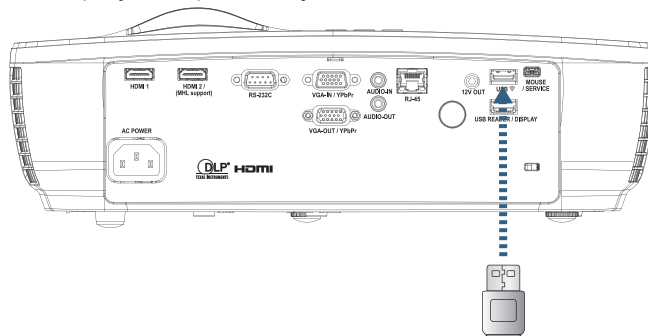

4. Kết nối thiết bị di động của bạn với máy chiếu qua Wi-Fi. Các thông số kết nối mẫu như sau:
  - SSID của máy chiếu: HDCastPro\_XXXXXXXX
  - Mật khẩu Wi-Fi: XXXXXXXX

**Lưu ý:** SSID và mật khẩu Wi-Fi của máy chiếu sẽ thay đổi tùy vào bộ thu phát Wi-Fi đã kết nối.

5. Mở ứng dụng HDCast Pro trên thiết bị di động của bạn. Màn hình sau sẽ mở ra.

Android

Windows

# NÚT ĐIỀU KHIỂN NGƯỜI DÙNG

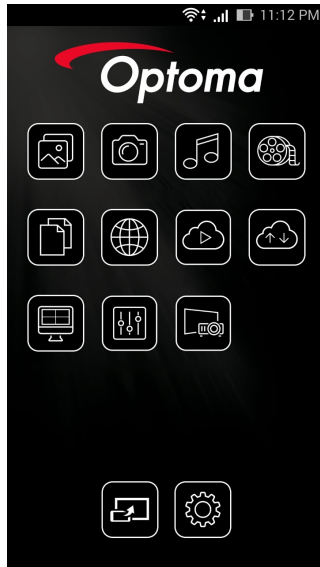

6. Chọn HDMirror (Android) từ menu để bắt đầu phản chiếu màn hình thiết bị di động của bạn.

## WiFi hỗ trợ hệ điều hành

- iOS hỗ trợ hai phiên bản mới nhất.
  - Phiên bản Android 5.0 ở trên.
  - MACOS hỗ trợ hai phiên bản mới nhất.
  - Windows 7 trở lên và HĐH Chrome.
- \* Một số HĐH Windows 10 không hỗ trợ chế độ mở rộng nhưng sẽ được hoàn tất năm 2017.

# NÚT ĐIỀU KHIỂN NGƯỜI DÙNG

## Hiển thị mạng LAN

1. Cắm cáp RJ45 vào các cổng RJ45 trên máy chiếu và trên PC/MAC (Máy tính xách tay). Đảm bảo máy chiếu và PC/MAC sử dụng cùng một mạng nội bộ.
2. Tải về phần mềm PC/MAC HDCast Pro từ <https://www.optoma.com/hdcastpro/> và cài đặt nó.
3. Bật nguồn máy chiếu - kiểm tra để đảm bảo máy chiếu đã nhận được địa chỉ IP.
4. Đổi nguồn tín hiệu sang Hiển thị mạng.
5. Mở phần mềm HDCast Pro rồi nhấn “Dò tìm”.

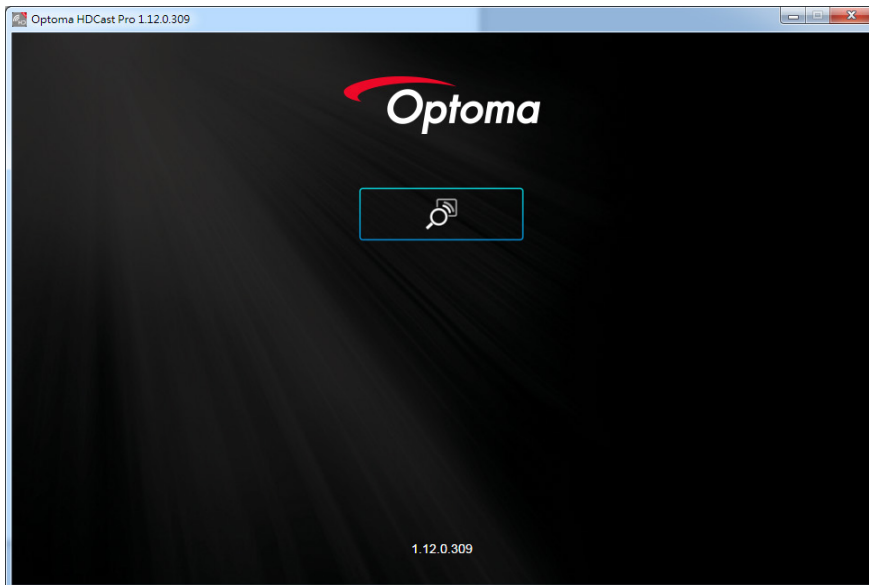

Nếu kết nối giữa PC/MAC và máy chiếu đã được thực hiện, phần mềm HDCastPro sẽ tìm thấy máy chiếu tương ứng.

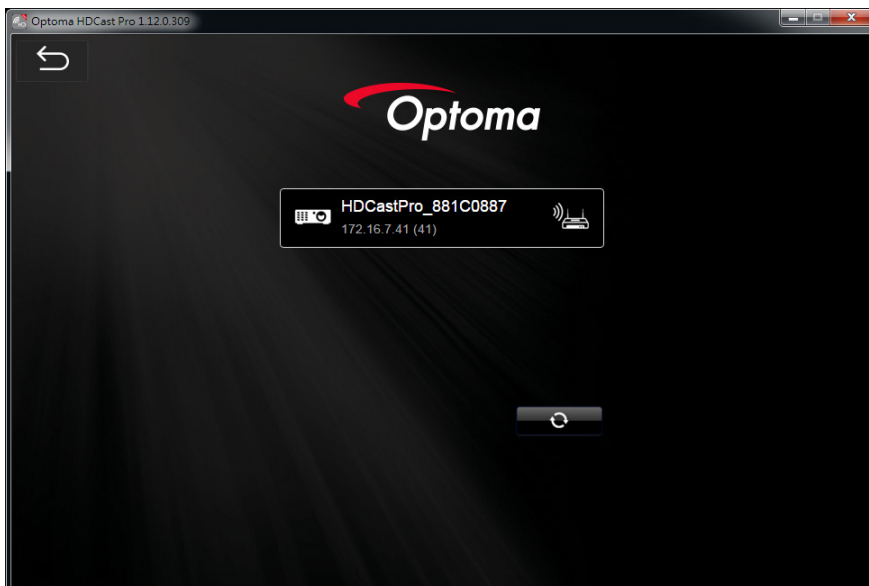

6. Nhấp đôi vào máy chiếu để kết nối.
7. Sau khi kết nối, chọn Mirror On/Off (Bật/Tắt Phản chiếu) để bắt đầu phản chiếu các màn hình của PC/MAC.

**Lưu ý:** Máy chiếu và PC phải sử dụng cùng một mạng. Đảm bảo chế độ DHCP được cài sang “BẬT” và máy chiếu sẽ tự động nhận được địa chỉ IP. Tiến trình này sẽ mất khoảng 10-20 giây.

# NÚT ĐIỀU KHIỂN NGƯỜI DÙNG

## LAN\_RJ45

Để người dùng vận hành máy đơn giản và tiện lợi, máy chiếu Optoma cung cấp nhiều tính năng kết nối mạng và quản lý từ xa.

Chức năng LAN/RJ45 của máy chiếu qua mạng như quản lý từ xa: Các cài đặt Bật/Tắt nguồn, Độ sáng và Độ tương phản. Ngoài ra, còn có thông tin tình trạng máy chiếu như: Nguồn video, Tắt tiếng, v.v...

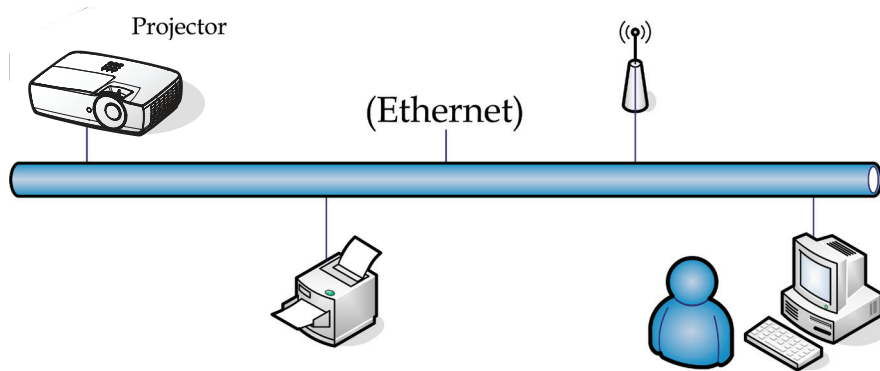

### Lưu ý:

- Máy chiếu kết nối với mạng LAN, hãy sử dụng cáp chuẩn Ethernet.
- Kết nối ngang hàng (PC kết nối trực tiếp với máy chiếu), hãy dùng cáp chéo Ethernet.



# NÚT ĐIỀU KHIỂN NGƯỜI DÙNG

## Chức năng đầu cuối mạng LAN có dây

Máy chiếu có thể được điều khiển bằng PC (Laptop) hoặc thiết bị ngoại vi khác qua cổng LAN/RJ45 và tương thích với Crestron / Extron / AMX (Device Discovery) / PLink.

- Crestron là thương hiệu đã đăng ký của Crestron Electronics, Inc. tại Mỹ.
- Extron là thương hiệu đã đăng ký của Extron Electronics, Inc. tại Mỹ.
- AMX là thương hiệu đã đăng ký của AMX LLC tại Mỹ.
- PLink được áp dụng bởi JBMIA cho việc đăng ký thương hiệu và logo tại Nhật Bản, Mỹ và các quốc gia khác.

## Thiết bị ngoại vi hỗ trợ

Máy chiếu này được hỗ trợ bởi các lệnh quy định từ trình điều khiển và phần mềm liên quan của Crestron Electronics (vd: RoomView®).

<http://www.crestron.com/>

Máy chiếu này tương thích để hỗ trợ (các) thiết bị tham chiếu Extron.

<http://www.extron.com/>

Máy chiếu này được hỗ trợ bởi AMX (Device Discovery).

<http://www.amx.com/>

Máy chiếu này hỗ trợ tất cả các lệnh của PLink Loại 1 (Phiên bản 1.00).

<http://plink.jbmia.or.jp/english/>

Để có thêm thông tin chi tiết về các loại thiết bị ngoại vi khác nhau vốn có thể được kết nối với cổng LAN/RJ45 và điều khiển máy chiếu từ xa, cũng như các lệnh điều khiển liên quan hỗ trợ cho từng thiết bị ngoại vi, vui lòng liên hệ trực tiếp với Nhóm Hỗ trợ Dịch vụ.

## LAN\_RJ45

1. Cắm cáp RJ45 vào các cổng RJ45 trên máy chiếu và PC (Laptop).

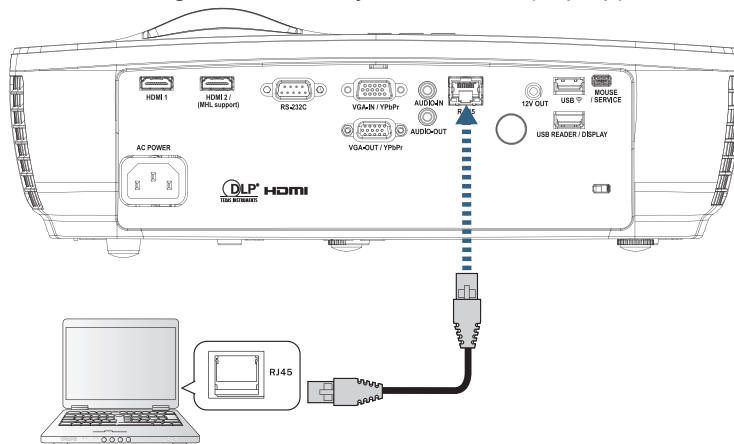

# NÚT ĐIỀU KHIỂN NGƯỜI DÙNG

2. Trên PC (Laptop), chọn Start -> Control Panel-> Network Connections.

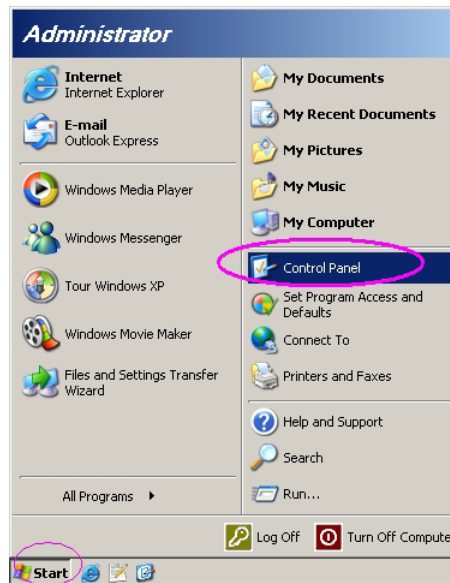

3. Nhấp phải vào Local Area Connection và chọn Properties.

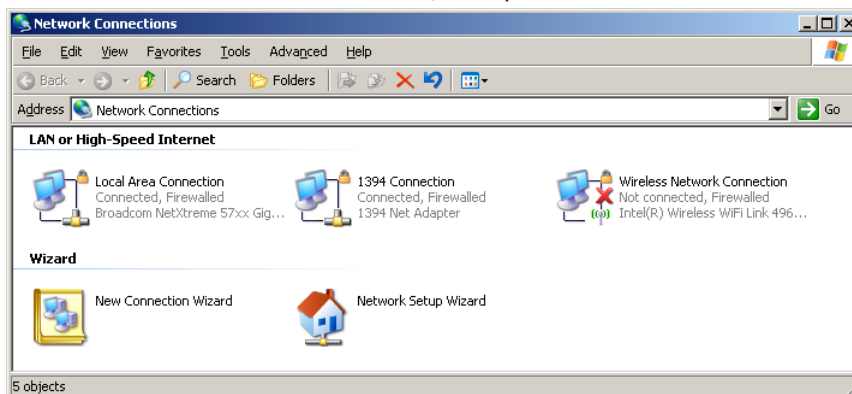

4. Trong cửa sổ Properties, chọn thẻ General và chọn Internet Protocol (TCP/IP).

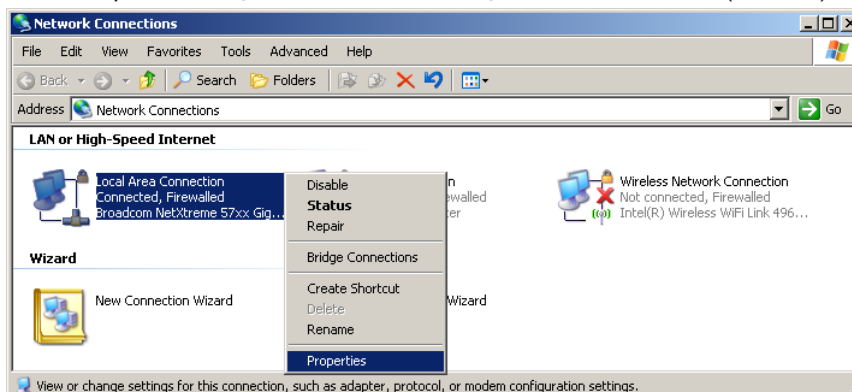

# NÚT ĐIỀU KHIỂN NGƯỜI DÙNG

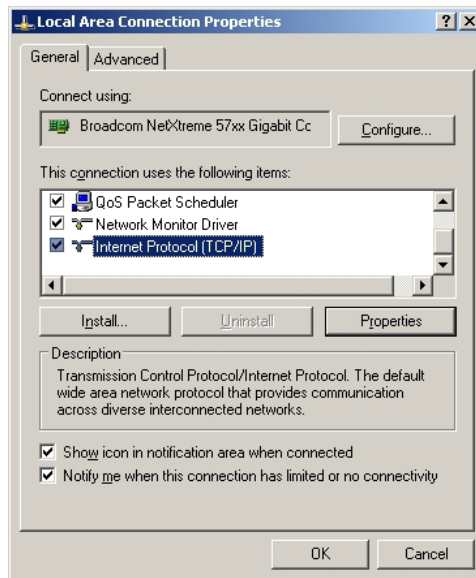

5. Nhấp Properties.



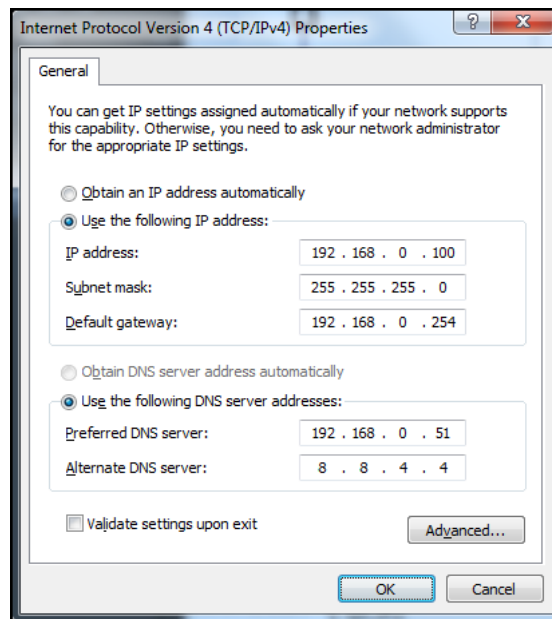

6. Điền các mục IP address và Subnet mask rồi nhấn OK.

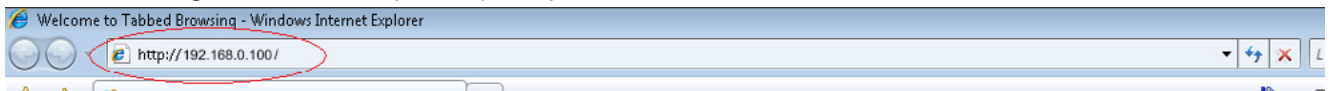

# NÚT ĐIỀU KHIỂN NGƯỜI DÙNG

7. Nhấp nút  (Menu) trên máy chiếu.
8. Chọn OSD-> Mạng-> LAN.
9. Sau khi vào Network Status (Trạng thái mạng), nhập các mục sau:
  - DHCP: Tắt
  - Địa chỉ IP: 192.168.0.100
  - Subnet Mask: 255.255.255.0
  - Gateway: 192.168.0.254
  - DNS: 192.168.0.51
  - DNS2: 8.8.4.4
10. Nhấn  (Enter) để xác nhận các cài đặt.
11. Mở trình duyệt web (vd: Microsoft Internet Explorer với phần mềm Adobe Flash Player 9.0 hoặc phiên bản mới hơn).
12. Trong thanh Address (Địa chỉ), nhập địa chỉ IP: 192.168.0.100.



13. Nhấn  (Enter).  
Máy chiếu được cài đặt để quản lý từ xa. Chức năng LAN/RJ45 sẽ hiển thị như sau.  
Để biết thêm thông tin, vui lòng truy cập <http://www.crestron.com>.

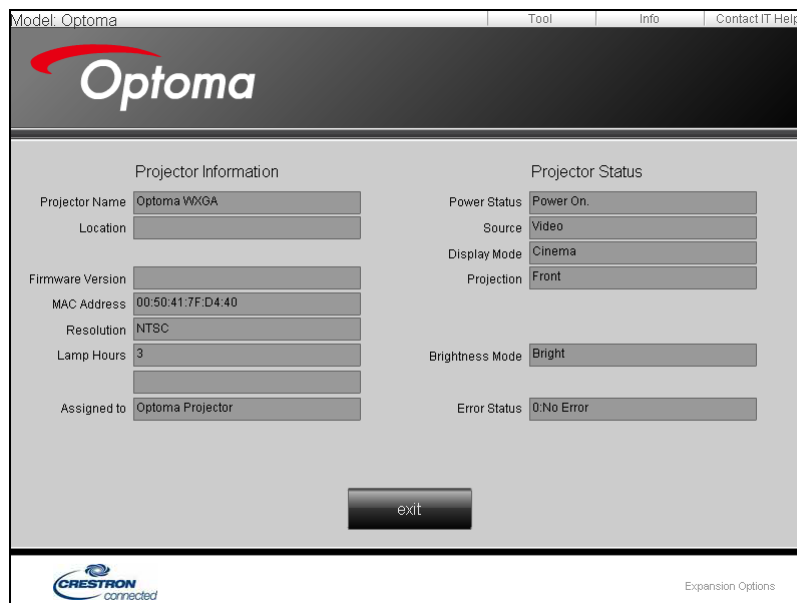

# NÚT ĐIỀU KHIỂN NGƯỜI DÙNG

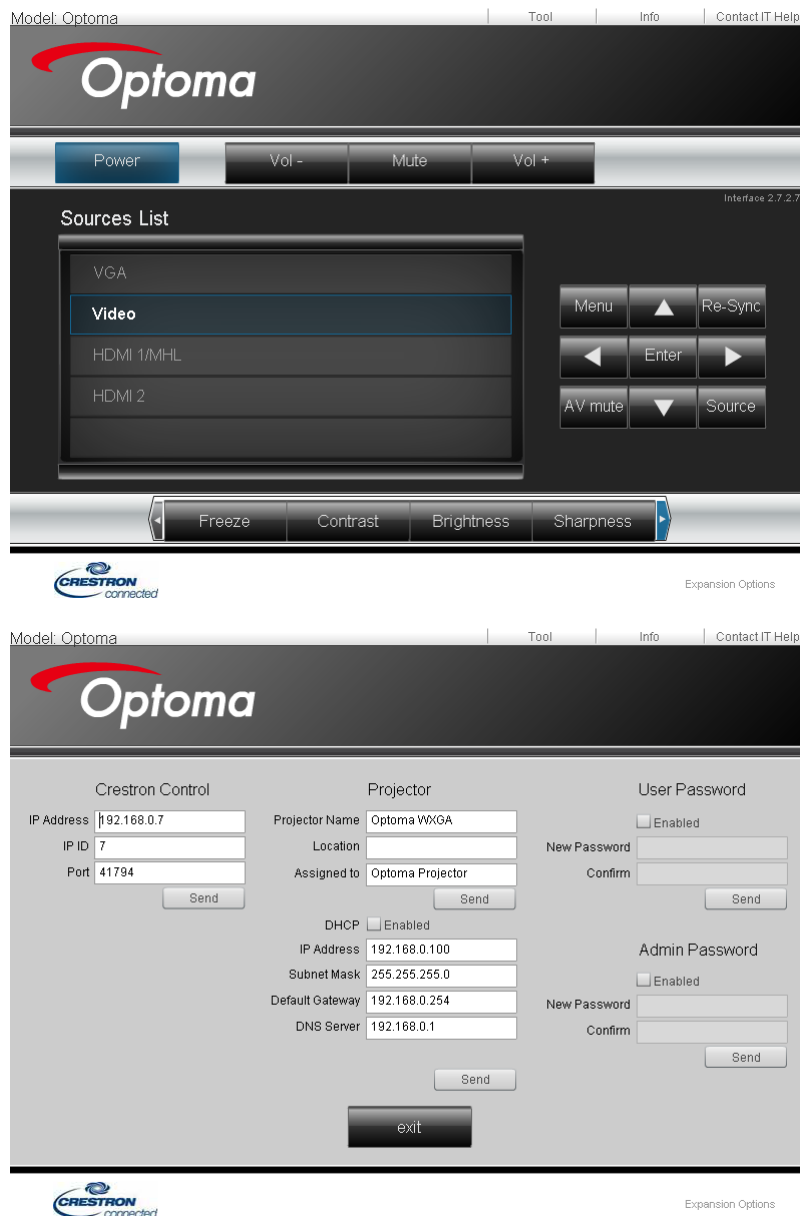

## Chức năng RS232 by Telnet

Bên cạnh việc máy chiếu kết nối với giao diện RS232 qua kết nối “Hyper-Terminal” (Siêu đầu cuối) bằng điều khiển lệnh RS232 chuyên dụng, còn có cách điều khiển lệnh RS232 thay thế, được gọi là “RS232 by TELNET” dùng cho giao diện LAN/RJ45.

# NÚT ĐIỀU KHIỂN NGƯỜI DÙNG

## Hướng dẫn khởi động nhanh cho “RS232 by TELNET”

Kiểm tra và xem địa chỉ IP trên menu OSD của máy chiếu.

Đảm bảo laptop/PC có thể truy cập trang web của máy chiếu.

Đảm bảo cài đặt “Windows Firewall” đã được tắt trong trường hợp laptop/PC lọc bỏ chức năng “TELNET”.



1. Start => All Programs => Accessories => Command Prompt.

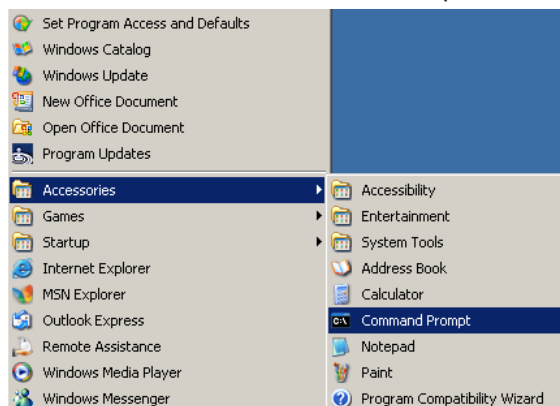

2. Nhập định dạng lệnh như sau:  
telnet ttt.xxx.yyy.zzz 23 (Nhấn phím “Enter”)  
(ttt.xxx.yyy.zzz: Địa chỉ IP của máy chiếu)
3. Nếu Kết Nối Telnet có sẵn, và người dùng có thể nhập lệnh RS232 rồi nhấn phím “Enter”, lệnh RS232 sẽ có thể hoạt động.

# NÚT ĐIỀU KHIỂN NGƯỜI DÙNG

## Cách bật TELNET trong Windows VISTA / 7

Theo cài đặt mặc định cho Windows VISTA, chức năng “TELNET” không được bao gồm. Nhưng người dùng cuối có thể sử dụng nó bằng cách bật tùy chọn “Turn Windows features On or Off” (Bật hoặc tắt các tính năng Windows).

1. Mở “Control Panel” trên Windows VISTA.

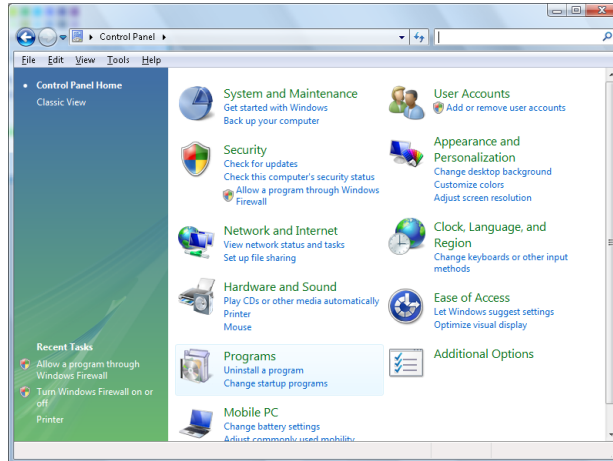

2. Mở “Programs”.

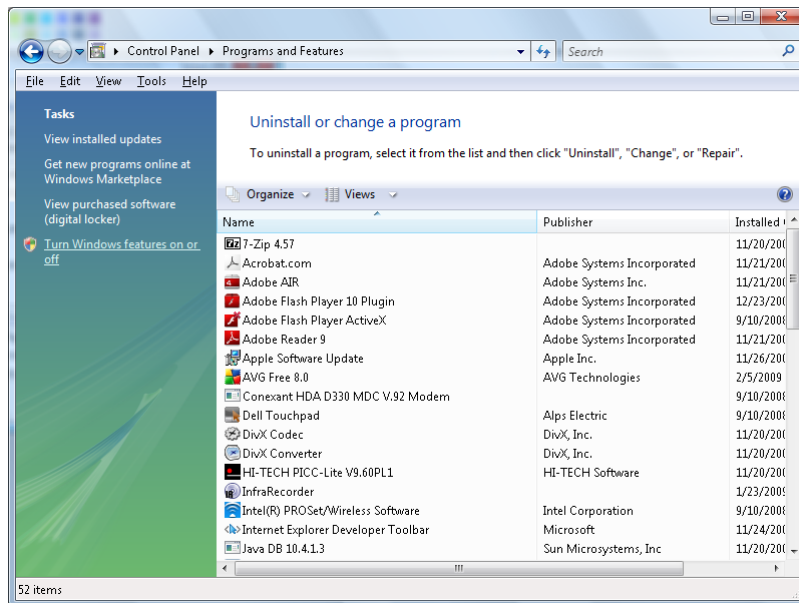

3. Chọn “Turn Windows features on or off” để mở.

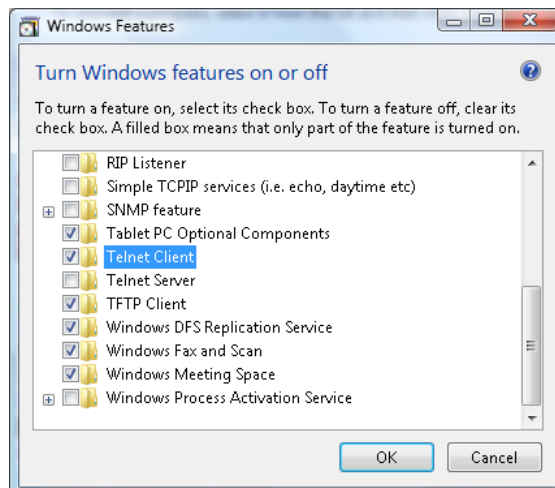

# NÚT ĐIỀU KHIỂN NGƯỜI DÙNG

- Đánh dấu tùy chọn “Telnet Client” rồi nhấn nút “OK”.

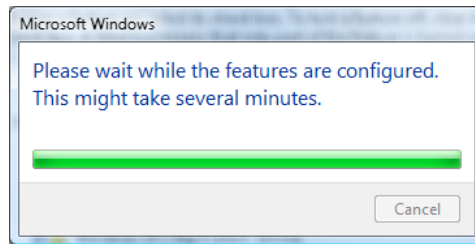

## Tờ thông số kỹ thuật cho “RS232 by TELNET”:

- Telnet: TCP.
- Cổng Telnet: 23 (để biết thêm chi tiết, vui lòng liên hệ với nhân viên hoặc nhóm dịch vụ).
- Tiện ích Telnet: Windows “TELNET.exe” (chế độ bảng điều khiển).
- Việc ngắt kết nối cho RS232-by-Telnet Control thường: Đóng trực tiếp tiện ích Windows Telnet sau khi kết nối TELNET đã sẵn sàng.  
Giới hạn 1 cho Telnet-Control: có ít hơn 50 byte cho lưu lượng mạng liên tiếp đối với ứng dụng Telnet-Control.  
Giới hạn 2 cho Telnet-Control: có ít hơn 26 byte cho một lệnh RS232 hoàn chỉnh đối với Telnet-Control.  
Giới hạn 3 cho Telnet-Control: Độ trễ tối thiểu cho lệnh RS232 tiếp theo phải nhiều hơn 200 mili giây (ms).  
(\* , Trong tiện ích “TELNET.exe” tích hợp trên Windows XP, Nhấn phím “Enter” sẽ có mã “Xuống dòng” và “Dòng mới”.)





# PHỤ LỤC

## Khắc phục sự cố

Nếu bạn gặp phải sự cố với máy chiếu, hãy tham khảo thông tin sau đây. Nếu sự cố vẫn tiếp diễn, vui lòng liên hệ với đại lý bán hàng hoặc trung tâm dịch vụ tại địa phương của bạn.



### Hình ảnh

-  *Không có hình ảnh hiển thị trên màn hình*

  - Đảm bảo mọi cáp và kết nối nguồn đều được cắm đúng và chắc chắn như được mô tả trong phần “Cài đặt”.
  - Đảm bảo tất cả các chân của đầu nối không bị cong hay gãy.
  - Kiểm tra xem đèn chiếu đã được lắp chặt hay chưa. Vui lòng tham khảo phần “Thay đèn”.
  - Đảm bảo bạn đã tháo nắp thấu kính và đã bật máy chiếu.
  
-  *Hình ảnh nằm ngoài tiêu cự*

  - Đảm bảo đã tháo nắp thấu kính.
  - Chỉnh vòng tiêu cự trên thấu kính máy chiếu.
  - Đảm bảo màn hình chiếu nằm trong khoảng cách quy định từ phía máy chiếu. Xem các trang 15-21.
  
-  *Hình ảnh bị kéo giãn khi hiển thị tiêu đề DVD 16:9*

  - Khi bạn phát DVD tiệm biến hay DVD 16:9, máy chiếu sẽ hiển thị hình ảnh tốt nhất ở định dạng 16:9 ở bên máy chiếu.
  - Nếu bạn phát tiêu đề DVD định dạng LBX, hãy thay đổi định dạng sang LBX trong OSD của máy chiếu.
  - Nếu bạn phát tiêu đề DVD định dạng 4:3, hãy đổi định dạng sang 4:3 trong OSD của máy chiếu.
  - Nếu hình ảnh vẫn bị kéo giãn, bạn cũng sẽ cần chỉnh tỷ lệ màn hình bằng cách tham khảo các hướng dẫn sau:
  - Hãy cài đặt định dạng hiển thị là loại tỷ lệ màn hình 16:9 (rộng) trên máy phát DVD.
  
-  *Hình ảnh quá nhỏ hoặc quá lớn*

  - Chỉnh cần zoom từ thấu kính.
  - Di chuyển máy chiếu gần hoặc xa hơn so với màn chiếu.
  - Nhấn  (Menu) trên bảng điều khiển máy chiếu, vào “Hiển thị ->Tỷ lệ khung hình”. Thử dùng các cài đặt khác.
  
-  *Hình ảnh có các cạnh nghiêng:*

  - Nếu có thể, định vị lại máy chiếu để nó được đặt trọng tâm vào màn hình và phía dưới đáy màn hình và sử dụng PureShift để thực hiện các điều chỉnh cho vị trí hình ảnh.
  - Sử dụng “Hiển thị->Geometric Correction->Chỉnh hình chiều dọc” từ menu OSD để thực hiện điều chỉnh.
  
-  *Hình ảnh bị đảo ngược*

  - Chọn “Hệ thống->Trình chiếu” từ menu OSD và điều chỉnh hướng chiếu.

# PHỤ LỤC

## Khác

- ? *Máy chiếu dừng phản ứng với mọi nút điều khiển*
  - Nếu có thể, hãy tắt máy chiếu, sau đó rút dây nguồn và chờ ít nhất 20 giây trước khi cắm lại dây nguồn.
- ? *Đèn bị cháy hoặc phát ra tiếng nổ bốp*
  - Khi đèn đến cuối tuổi thọ sử dụng, nó sẽ bị cháy và có thể phát ra tiếng nổ bốp lớn. Nếu sự cố này xảy ra, máy chiếu sẽ không hoạt động cho đến khi cụm đèn được thay thế. Để thay mới đèn, hãy thực hiện theo các quy trình trong phần “Thay đèn” ở trang 68.

## Đèn báo trạng thái LED máy chiếu

Tin nhắn	Đèn LED nguồn (Đỏ)	Đèn LED nguồn (Lục)	Đèn LED nhiệt độ (Đỏ)	Đèn LED bóng đèn (Đỏ)
Trạng thái chờ	☀	○	○	○
Nguồn bật (Làm nóng)	○	Nhấp nháy Tắt 0,5 giây Sáng 0,5 giây	○	○
Bật nguồn & Chiếu sáng đèn	○	☀	○	○
Nguồn tắt (Làm nguội)	○	Nhấp nháy Tắt 0,5 giây Sáng 0,5 giây  Trở về Ánh sáng đỏ ổn định khi tắt quạt làm nguội	○	○
Bắt đầu lại nhanh (100 giây)	○	Nhấp nháy Tắt 0,25 giây Sáng 0,25 giây	○	○
Lỗi (Đèn hồng)	Nhấp nháy	○	○	☀
Lỗi (Quạt hồng)	Nhấp nháy	○	Nhấp nháy	○
Lỗi (Nhiệt độ quá cao)	Nhấp nháy	○	☀	○

### Lưu ý:

- Sáng ổn định => ☀
- Không có ánh sáng => ○

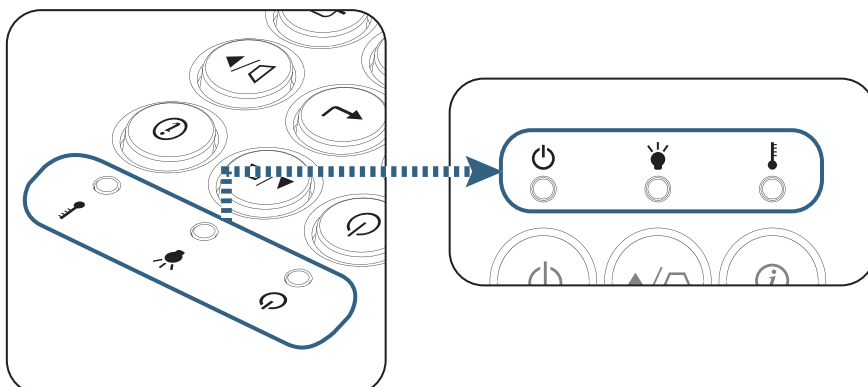



# PHỤ LỤC

 *Trạng thái đèn LED*

 *Thông báo trên màn hình*

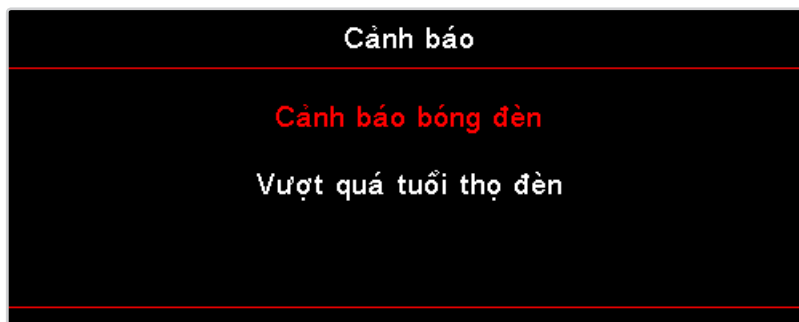
- Quạt hỏng:  
Máy chiếu sẽ tự động tắt.
- Quá nhiệt độ:  
Máy chiếu sẽ tự động tắt
- Thay đèn:  
Đèn đang đến cuối thời hạn sử dụng định mức.  
Đề nghị thay thế



 Cảnh báo: Chỉ nên sử dụng đèn chính hãng.

## Điều khiển từ xa

 *Nếu điều khiển từ xa không hoạt động*

- Kiểm tra góc hoạt động của điều khiển từ xa nằm trong góc  $\pm 15^\circ$  cả theo chiều ngang và theo chiều dọc của các bộ thu hồng ngoại trên máy chiếu.
- Đảm bảo không có bất kỳ vật cản nào giữa điều khiển từ xa và máy chiếu. Di chuyển trong phạm vi 7 mét (23 ft) so với máy chiếu.
- Đảm bảo pin được lắp đúng cách.
- Thay pin nếu pin đã cạn.

# PHỤ LỤC

## Thay đèn

Máy chiếu tự động phát hiện tuổi thọ đèn. Khi tuổi thọ đèn đến gần cuối thời hạn sử dụng, bạn sẽ nhận thông tin cảnh báo.

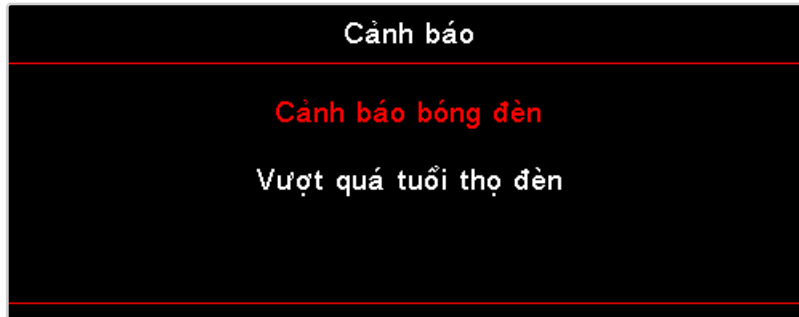

Khi nhìn thấy thông tin này, vui lòng liên hệ với đại lý bán hàng hoặc trung tâm bảo hành tại địa phương để thay đèn càng sớm càng tốt. Đảm bảo máy chiếu được để nguội ít nhất 30 phút trước khi thay đèn.



Cảnh báo: Khoang chứa đèn rất nóng! Hãy để nó nguội hẳn trước khi thay đèn!



Cảnh báo: Để giảm nguy cơ chấn thương cá nhân, không được để rơi cụm đèn hoặc chạm vào bóng đèn. Bóng đèn có thể vỡ vụn và gây chấn thương nếu nó bị rơi.

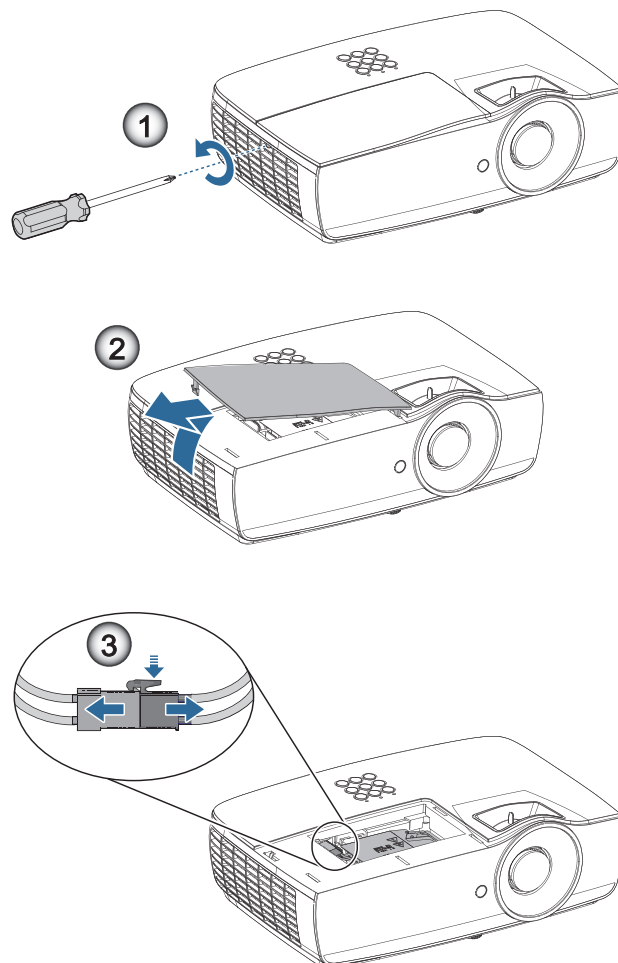

# PHỤ LỤC

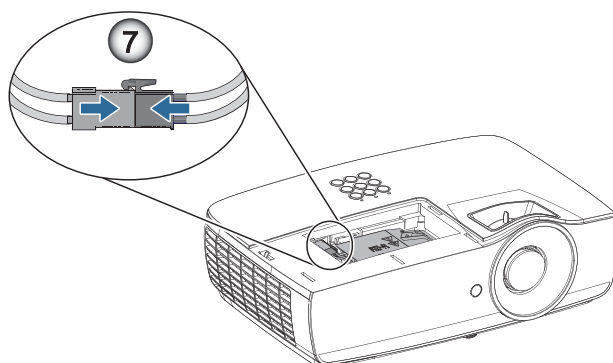
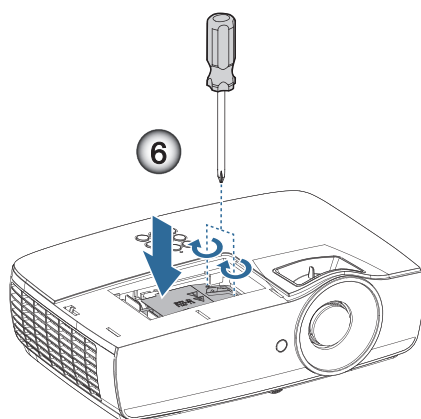
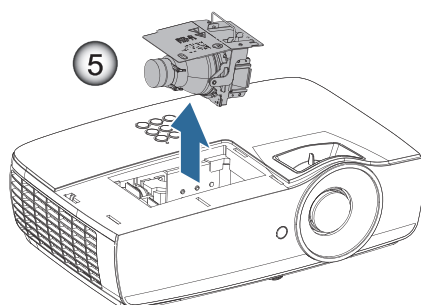
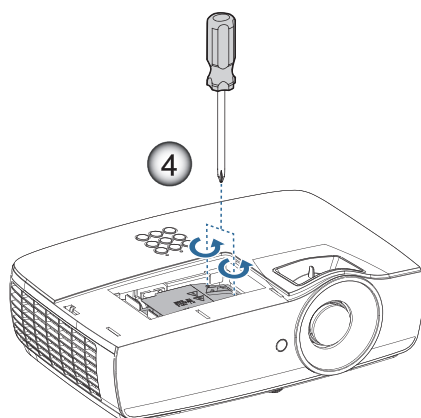

# PHỤ LỤC

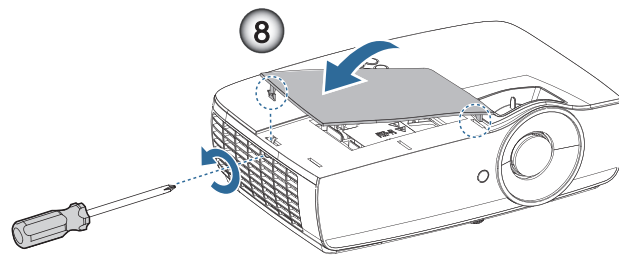

## Lamp replacing procedure:

1. Tắt nguồn máy chiếu bằng cách nhấn nút Power (Nguồn).
2. Chờ máy chiếu nguội ít nhất 30 phút.
3. Ngắt dây nguồn.
4. Tháo hai vít trên nắp đậy khoang đèn. ❶
5. Tháo nắp đậy khoang đèn. ❷
6. Ngắt kết nối đầu cắm đèn. ❸
7. Tháo 2 vít khỏi cụm đèn. Nâng tay cầm cụm đèn lên. ❹
8. Cầm chặt vào tay cầm cụm đèn để tháo cụm đèn ra. ❺

**Để thay cụm đèn, làm ngược trình tự các bước trước. Trong khi lắp đặt, canh chỉnh cụm đèn thẳng với đầu cắm và đảm bảo nó bằng phẳng để tránh thiệt hại.**

9. Bật máy chiếu và thực hiện “Thiết lập lại đèn” sau khi cụm đèn đã được thay thế.  
Thiết lập lại đèn: (i)Nhấn “Menu” -> (ii)Chọn “AYAR” -> (iii)Chọn “Các chế độ của bóng đèn” ->(iv)Chọn “Thiết lập lại đèn” -> (v)Chọn “Có”.



Cảnh báo: Đầu nối đèn phải được lắp đặt ngang bằng với đế đầu nối như hình minh họa bên dưới. Nếu có khoảng hở giữa Đầu nối đèn và đế đầu nối sẽ gây thiệt hại cho máy chiếu. Các hình sau đây minh họa cách lắp đặt Đầu nối đèn đúng và sai.

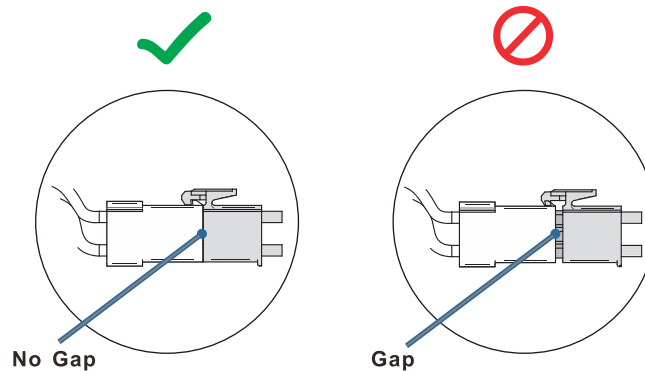

# PHỤ LỤC

## Độ phân giải tương thích

Tín hiệu	Độ phân giải	Đồng bộ ngang (KHz)	Đồng bộ dọc (Hz)	THÀNH PHẦN	VGA (Analog)	HDMI 1 Cổng HDMI 2/MHL (Kỹ thuật số).
VESA	720 x 400	31,5	70,1	—	○	○
	640 x 480	31,5	60	—	○	○
	640 x 480	35	66,667	—	○	○
	640 x 480	37,86	72,8	—	○	○
	640 x 480	37,5	75	—	○	○
	640 x 480	43,3	85	—	○	○
	640 x 480	61,9	119,5	—	○	○
	800 x 600	37,9	60,3	—	○	○
	800 x 600	46,9	75	—	○	○
	800 x 600	48,1	72,2	—	○	○
	800 x 600	53,7	85,1	—	○	○
	800 x 600	76,3	120	—	○	○
	832 x 624	49,722	74,546	—	○	○
	VESA	1024 x 768	48,4	60	—	○
1024 x 768		56,5	70,1	—	○	○
1024 x 768		60,241	75,02	—	○	○
1024 x 768		60	75	—	○	○
1024 x 768		68,7	85	—	○	○
1024 x 768		97,6	120	—	○	○
VESA	1152 x 864	68,68	75,06	—	○	○
	1280 x 720	45	60	—	○	○
	1280 x 720	90	120	—	○	○
	1280 x 768 (Reduce Blanking)	47,4	60	—	○	○
	1280 x 768	47,8	59,9	—	○	○
	1280 x 800	49,7	59,8	—	○	○
	1280 x 800	62,8	74,9	—	○	○
	1280 x 800	71,6	84,9	—	○	○
	1280 x 800	101,6	119,9	—	○	○
	1280 x 1024	64	60	—	○	○
	1280 x 1024	80	75	—	○	○
	1280 x 1024	91,1	85	—	○	○
	1280 x 960	60	60	—	○	○
	1280 x 960	85,9	85	—	○	○
	1366 x 768	47,7	60	—	○	○
	1400 x 1050	65,3	60	—	○	○
	1440 x 900	55,9	59,9	—	○	○
	1440 x 900	70,6	75	—	○	○
	1600 x 1200	75	60	—	○	○
	1680 x 1050 (Reduce Blanking)	64,67	59,88	—	○	○
1680 x 1050	65,29	59,95	—	○	○	
1920 x 1080	67,5	60	—	○	○	
1920 x 1200 (Reduce Blanking)	74,038	59,95	—	○	○	
Apple Macintosh	640 x 480	35	66,7	—	○	○
	832 x 624	49,7	74,5	—	○	○
	1024 x 768	60,2	74,9	—	○	○
	1152 x 870	68,7	75,1	—	○	○

# PHỤ LỤC

Tín hiệu	Độ phân giải	Đồng bộ ngang (KHz)	Đồng bộ dọc (Hz)	THÀNH PHẦN	VGA (Analog)	HDMI 1 Cổng HDMI 2/MHL (Kỹ thuật số).
SDTV	480i	15,734	60	○	—	○
	576i	15,625	50	○	—	○
EDTV	576p	31,3	50	○	—	○
	480p	31,5	60	○	—	○
HDTV	720p	37,5	50	○	—	○
	720p	45	60	○	—	○
	1080i	33,8	60	○	—	○
	1080i	28,1	50	○	—	○
	1080p	27	24	○	—	○
	1080p	28	25	○	—	○
	1080p	33,7	30	○	—	○
	1080p	56,3	50	○	—	○
	1080p	67,5	60	○	—	○

## Bảng tương thích video 3D trung thực

Input Resolutions		Input timing	
HDMI 1.4a 3D Input	1280 x 720p @50Hz	Trên và Dưới	
	1280 x 720p @60Hz	Trên và Dưới	
	1280 x 720p @50Hz	Đóng gói khung	
	1280 x 720p @60Hz	Đóng gói khung	
	1920 x 1080i @50Hz	Bên cạnh (Một nửa)	
	1920 x 1080i @60Hz	Bên cạnh (Một nửa)	
	1920 x 1080p @24Hz	Trên và Dưới	
	1920 x 1080p @24Hz	Đóng gói khung	
HDMI 1.3	1920 x 1080i @50Hz	Bên cạnh (Một nửa)	Chế độ bên cạnh bật
	1920 x 1080i @60Hz		
	1280 x 720p @50Hz		
	1280 x 720p @60Hz		
	1920 x 1080i @50Hz	Trên và dưới	Chế độ TAB bật
	1920 x 1080i @60Hz		
	1280 x 720p @50Hz		
	1280 x 720p @60Hz		
	480i	HQFS	Định dạng 3D là Khung tuần tự

- Nếu đầu vào 3D là 1080p @24Hz, DMD sẽ phát lại với nhiều nội dung bên trong qua chế độ 3D.
- 1080i @25Hz và 720p @50Hz sẽ hoạt động ở tần số 100Hz; việc định giờ 3D khác sẽ hoạt động ở tần số 120Hz.



# PHỤ LỤC

## Lệnh Telnet

- Cổng: hỗ trợ 3 cổng 23/1023/2023
- Nhiều kết nối: Máy chiếu có thể nhận nhiều lệnh từ các cổng khác nhau cùng một lúc
- Định dạng lệnh: Tuân theo định dạng lệnh RS232 (hỗ trợ cả ASCII và HEX)
- Trả lời lệnh: Tuân theo thông báo trả về RS232.

Lead Code	Projector ID	Command ID	Space	Variable	Carriage Return
Standby State					
~	x	x	x	x	CR
Fix code One Digit~	00	Defined by Optoma 2 or 3 Digit. See the Follow content	One Digit	Per item Definition	Fix code One Digit

**Lưu ý:** Đối với độ phân giải màn hình rộng (WXGA), hỗ trợ tương thích tùy thuộc vào các mẫu máy tính xách tay/PC.

## Lệnh AMX Device Discovery

- DP : 239.255.250.250
- Số cổng: 9131
- Mỗi thông tin truyền phát UBP như dưới đây sẽ được cập nhật khoảng 40 giây

Command	Description	Remark (Parameter)
Device-UUID	MAC address (Hex value without ':' separator)	12 digits
Device-SKDCClass	The Duet DeviceSdk class name	VideoProjector
Device-Make	Maker name	MakerPXLW
Device-Model	Model name	Projector
Config-URL	Device's IP address LAN IP address is shown up if LAN IP address is valid. Wireless LAN IP address is shown up if Wireless LAN IP address is valid.	http://xxx.xxx.xxx.xxx/index.html
Revision	The revision must follow a major.minor.micro scheme. The revision is only increased if the command protocol is modified.	1.0.0

**Lưu ý:**

- Đối với độ phân giải màn hình rộng (WXGA), hỗ trợ tương thích tùy thuộc vào các mẫu máy tính xách tay/PC.
- Chức năng AMX này chỉ hỗ trợ AMX Device Discovery.
- Thông tin truyền phát chỉ gửi đi qua giao thức hiệu lực.
- Cả hai giao thức mạng LAN có dây và không dây có thể được hỗ trợ cùng một lúc.
- Nếu "Beacon Validator" được sử dụng. Hãy lưu ý thông tin sau đây.

# PHỤ LỤC

## Lệnh hỗ trợ PJLink™

Bảng dưới đây trình bày các lệnh điều khiển máy chiếu qua giao thức PJLink™.

### Nhận xét mô tả lệnh (Thông số)

Command	Description	Remark (Parameter)
POWR	Power control	0 = Standby 1 = Power on
POWR?	Inquiry about the power state	0 = Standby 1 = Power on 2 = Cooling down 3 = Warming up
INPT	INPT Input switching	11 = VGA1
INPT?	Inquiry about input switching	12 = VGA2 13 = Component 14 = BNC 21 = VIDEO 22 = S-VIDEO 31 = HDMI 1 32 = HDMI 2
AVMT	Mute control	30 = Video and audio mute disable
AVMT?	Inquiry about the mute state	31 = Video and audio mute enable
ERST?	Inquiry about the error state	1st byte: Fan error, 0 or 2 2nd byte: Lamp error, 0 to 2 3rd byte: Temperature error, 0 or 2 4th byte: Cover open error, 0 or 2 5th byte: Filter error, 0 or 2 6th byte: Other error, 0 or 2 0 to 2 mean as follows: 0 = No error detected, 1 = Warning, 2 = Error
LAMP?	Inquiry about the lamp state	1st value (1 to 5 digits): Cumulative LAMP operating time (This item shows a lamp operating time (hour) calculated based on that LAMP MODE is LOW.) 2nd value: 0 = Lamp off, 1 = Lamp on
INST?	Inquiry about the available inputs	The following value is returned. "11 12 21 22 31 32"
NAME?	Inquiry about the projector name	The projector name set on the NETWORK menu or the ProjectorView Setup window is returned
INF1?	Inquiry about the manufacturer name	"Optoma" is returned.
INF2?	Inquiry about the model name	"XXXXX" is returned.
INF0?	Inquiry about other information	No other information is available. No parameter is returned.
CLSS?	Inquiry about the class information	"1" is returned.

### Lưu ý:

- Máy chiếu này hoàn toàn tuân thủ các thông số kỹ thuật của JBMIA PJLink™ Loại 1. Máy hỗ trợ tất cả các lệnh được định nghĩa bởi PJLink™ Loại 1, và việc tuân thủ đã được xác nhận bằng các thông số kỹ thuật chuẩn của PJLink™ Phiên bản 1.0.
- "XXXXX" hiển thị trong các thông báo ở trên là những con số sẽ thay đổi tùy vào các mẫu sản phẩm khác nhau.

# PHỤ LỤC

## Trademarks

- DLP is trademarks of Texas Instruments.
- IBM is a trademark or registered trademark of International Business Machines Corporation.
- Macintosh, Mac OS X, iMac, and PowerBook are trademarks of Apple Inc., registered in the U.S. and other countries.
- Microsoft, Windows, Windows Vista, Internet Explorer and PowerPoint are either a registered trademark or trademark of Microsoft Corporation in the United States and/or other countries.
- HDMI, the HDMI Logo and High-Definition Multimedia Interface are trademarks or registered trademarks of HDMI Licensing LLC.
- AMX Device Discovery  
The projector is monitored and controlled by the control system of AMX.
- Crestron RoomView Connected™  
The projector is monitored and controlled by the control system and software of Crestron Electronics, Inc.
- PJLink™  
PJLink trademark is a trademark applied for registration or is already registered in Japan, the United States of America and other countries and areas.  
  
This projector supports standard protocol PJLink™ for projector control and you can control and monitor projector's operations using the same application among projectors of different models and different manufacturers.
- Other product and company names mentioned in this user's manual may be the trademarks or registered trademarks of their respective holders.
- About Crestron RoomView Connected™  
Electronics, Inc. to facilitate configuration of the control system of Crestron and its target devices.  
For details, see the website of Crestron Electronics, Inc.  
URL <http://www.crestron.com>  
URL <http://www.crestron.com/getroomview/>

# PHỤ LỤC

## Lưu ý Cách Lắp Đặt Máy Chiếu

- Đặt máy chiếu ở vị trí nằm ngang
  - **Góc nghiêng của máy không được vượt quá 5 độ** và cũng không được lắp đặt máy chiếu theo bất kỳ cách nào khác ngoài cách lắp đặt trên bàn làm việc hay giá treo trần; nếu không, tuổi thọ bóng đèn có thể giảm đáng kể và dẫn đến **những thiệt hại ngoài dự đoán** khác.

## Lắp đặt giá treo trần nhà

1. Để tránh làm hư hỏng máy chiếu, hãy sử dụng giá treo trần nhà Optoma.
2. Nếu bạn muốn sử dụng bộ giá treo trần nhà của hãng thứ ba, hãy đảm bảo các ốc vít được sử dụng để gắn vào giá treo máy chiếu đạt các thông số kỹ thuật sau:
  - Loại vít: M4
  - Chiều dài vít tối đa: 11mm
  - Chiều dài vít tối thiểu: 9mm

**Lưu ý:** Xin lưu ý rằng thiệt hại do lắp đặt máy chiếu không đúng cách sẽ không hưởng được chính sách bảo hành.

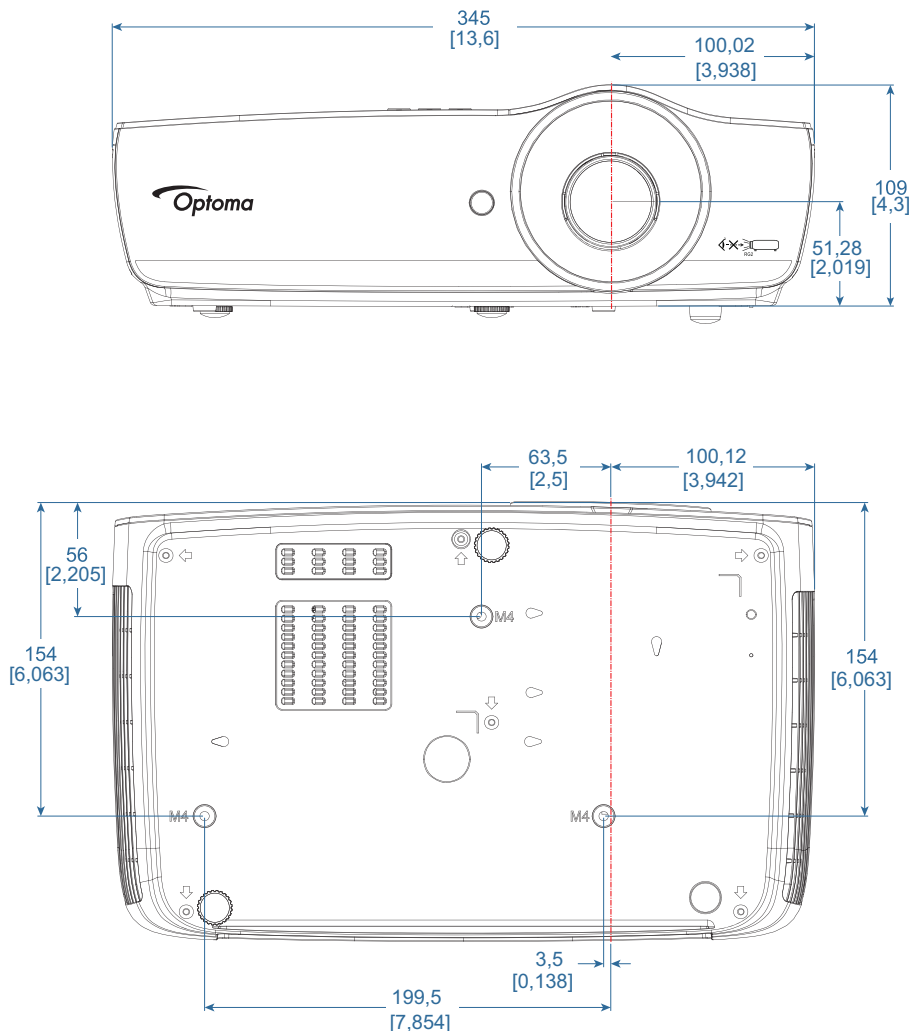

Cảnh báo:

- Nếu bạn mua giá treo trần từ công ty khác, hãy đảm bảo sử dụng cỡ vít thích hợp. Cỡ vít sẽ khác nhau trên các giá treo của hãng khác. Nó tùy thuộc vào độ dày của tấm thép.
- Đảm bảo giữ khoảng cách tối thiểu 10cm giữa trần và đáy máy chiếu.
- Tránh lắp đặt máy chiếu gần nguồn nhiệt.



# PHỤ LỤC

## Văn phòng toàn cầu của Optoma

Để được bảo dưỡng hoặc hỗ trợ, vui lòng liên hệ với văn phòng địa phương.



### Hoa Kỳ

47697 Westinghouse Drive,  
Fremont, CA 94539, USA  
www.optomausa.com

 888-289-6786  
 510-897-8601  
 [services@optoma.com](mailto:services@optoma.com)



### Canada

47697 Westinghouse Drive,  
Fremont, CA 94539, USA  
www.optomausa.com

 888-289-6786  
 510-897-8601  
 [services@optoma.com](mailto:services@optoma.com)

### Châu Mỹ La tinh

47697 Westinghouse Drive,  
Fremont, CA 94539, USA  
www.optomausa.com

 888-289-6786  
 510-897-8601  
 [services@optoma.com](mailto:services@optoma.com)



### Châu Âu

Unit 1, Network 41, Bourne End Mills  
Hemel Hempstead, Herts, HP1 2UJ  
United Kingdom  
www.optoma.eu  
Service Tel : +44 (0)1923 691865

 +44 (0) 1923 691 800  
 +44 (0) 1923 691 888  
 [service@tsc-europe.com](mailto:service@tsc-europe.com)

### Benelux BV

Randstad 22-123  
1316 BW Almere  
The Netherlands  
www.optoma.nl

 +31 (0) 36 820 0252  
 +31 (0) 36 548 9052



### Pháp

Bâtiment E  
81-83 avenue Edouard Vaillant  
92100 Boulogne Billancourt, France

 +33 1 41 46 12 20  
 +33 1 41 46 94 35  
 [savoptoma@optoma.fr](mailto:savoptoma@optoma.fr)



### Tây Ban Nha

C/ José Hierro,36 Of. 1C  
28522 Rivas VaciaMadrid,  
Spain

 +34 91 499 06 06  
 +34 91 670 08 32



### Đức

Wiesenstrasse 21 W  
D40549 Düsseldorf,  
Germany

 +49 (0) 211 506 6670  
 +49 (0) 211 506 66799  
 [info@optoma.de](mailto:info@optoma.de)

### Bắc Âu



Lerpeveien 25  
3040 Drammen  
Norway

 +47 32 98 89 90  
 +47 32 98 89 99  
 [info@optoma.no](mailto:info@optoma.no)

PO.BOX 9515  
3038 Drammen  
Norway

### Hàn Quốc

WOOMI TECH.CO.,LTD.  
4F, Minu Bldg.33-14, Kangnam-Ku,  
Seoul,135-815, KOREA  
korea.optoma.com

 +82+2+34430004  
 +82+2+34430005



### Nhật Bản

東京都足立区綾瀬3-25-18  
株式会社オーエス  
コンタクトセンター:0120-380-495

 [info@os-worldwide.com](mailto:info@os-worldwide.com)  
[www.os-worldwide.com](http://www.os-worldwide.com)



### Đài Loan

12F., No.213, Sec. 3, Beixin Rd.,  
Xindian Dist., New Taipei City 231,  
Taiwan, R.O.C.  
www.optoma.com.tw

 +886-2-8911-8600  
 +886-2-8911-6550  
 [services@optoma.com.tw](mailto:services@optoma.com.tw)  
[asia.optoma.com](http://asia.optoma.com)

### Hồng Kông

Unit A, 27/F Dragon Centre,  
79 Wing Hong Street,  
Cheung Sha Wan,  
Kowloon, Hong Kong

 +852-2396-8968  
 +852-2370-1222  
[www.optoma.com.hk](http://www.optoma.com.hk)

### Trung Quốc

5F, No. 1205, Kaixuan Rd.,  
Changning District  
Shanghai, 200052, China

 +86-21-62947376  
 +86-21-62947375  
[www.optoma.com.cn](http://www.optoma.com.cn)

# PHỤ LỤC

## Quy định và Thông báo về an toàn

Phụ lục này liệt kê các thông báo chung về máy chiếu của bạn.

### Thông báo FCC

Thiết bị này đã được thử nghiệm và chứng nhận tuân thủ các giới hạn về thiết bị kỹ thuật số Loại B theo Phần 15 của Quy định FCC (Ủy ban Viễn thông Liên bang). Các giới hạn này được thiết lập nhằm mang lại sự bảo vệ thích đáng đối với hiện tượng nhiễu sóng có hại ở khu dân cư. Thiết bị này tạo ra, sử dụng và có thể phát ra năng lượng tần số vô tuyến, và nếu không được lắp đặt và sử dụng theo hướng dẫn thì có thể gây nhiễu sóng có hại đối với các phương tiện liên lạc vô tuyến.

Tuy nhiên, hiện chưa có sự đảm bảo nào rằng hiện tượng nhiễu sóng sẽ không xảy ra ở một khu dân cư nào đó. Nếu thiết bị này không gây nhiễu sóng có hại đối với việc thu sóng radio hoặc TV vốn có thể được xác định bằng cách bật và tắt thiết bị, người dùng nên cố gắng khắc phục hiện tượng nhiễu sóng bằng một hoặc nhiều biện pháp sau đây:

- Chỉnh hướng hoặc chuyển vị trí ăngten thu sóng.
- Tăng khoảng cách giữa thiết bị và bộ nhận tín hiệu.
- Cắm thiết bị vào ổ cắm của mạch điện khác với nơi cắm bộ nhận tín hiệu.
- Tham khảo ý kiến của đại lý hoặc kỹ thuật viên radio/truyền hình có kinh nghiệm để được trợ giúp.

### Lưu ý: Cáp có vỏ bọc

Mọi kết nối với các thiết bị máy tính khác phải sử dụng cáp có vỏ bọc để tuân thủ các quy định FCC.

### Chú ý

Các thay đổi hoặc chỉnh sửa không được thông qua trực tiếp bởi nhà sản xuất có thể khiến cho người dùng mất quyền sử dụng máy chiếu này vốn được cấp phép bởi Ủy ban Truyền thông Liên bang.

### Các điều kiện sử dụng

Thiết bị này tuân thủ Phần 15 của Quy định FCC. Việc sử dụng thiết bị phải tuân thủ hai điều kiện sau:

1. Thiết bị này có thể không gây nhiễu sóng có hại và
2. Thiết bị này phải chấp nhận mọi tình trạng nhiễu sóng nhận được, kể cả khi nhiễu sóng có thể dẫn đến hoạt động không mong muốn.

### Lưu ý: Người dùng Canada

Thiết bị kỹ thuật số Loại B này tuân thủ tiêu chuẩn ICES-003 của Canada.

### Remarque à l'intention des utilisateurs canadiens

Cet appareil numérique de la classe B est conforme à la norme NMB-003 du Canada.

### Tuyên bố về sự phù hợp cho các quốc gia Liên minh Châu Âu

- Chỉ thị EMC 2014/30/EU (bao gồm các sửa đổi)
- Chỉ thị 2014/35/EU về điện thế thấp
- Chỉ thị R & TTE 1999/5/EC (nếu sản phẩm có chức năng RF)
- Chỉ thị RoHS 2011/65/EU
- Chỉ thị về Sản phẩm Liên quan đến Năng lượng (ErP) 2009/125/EC



### Hướng dẫn vứt bỏ

Không vứt thiết bị điện tử này vào thùng rác khi vứt bỏ. Để giảm thiểu ô nhiễm và đảm bảo vệ tối ưu môi trường toàn cầu, hãy tái chế sản phẩm này.

