

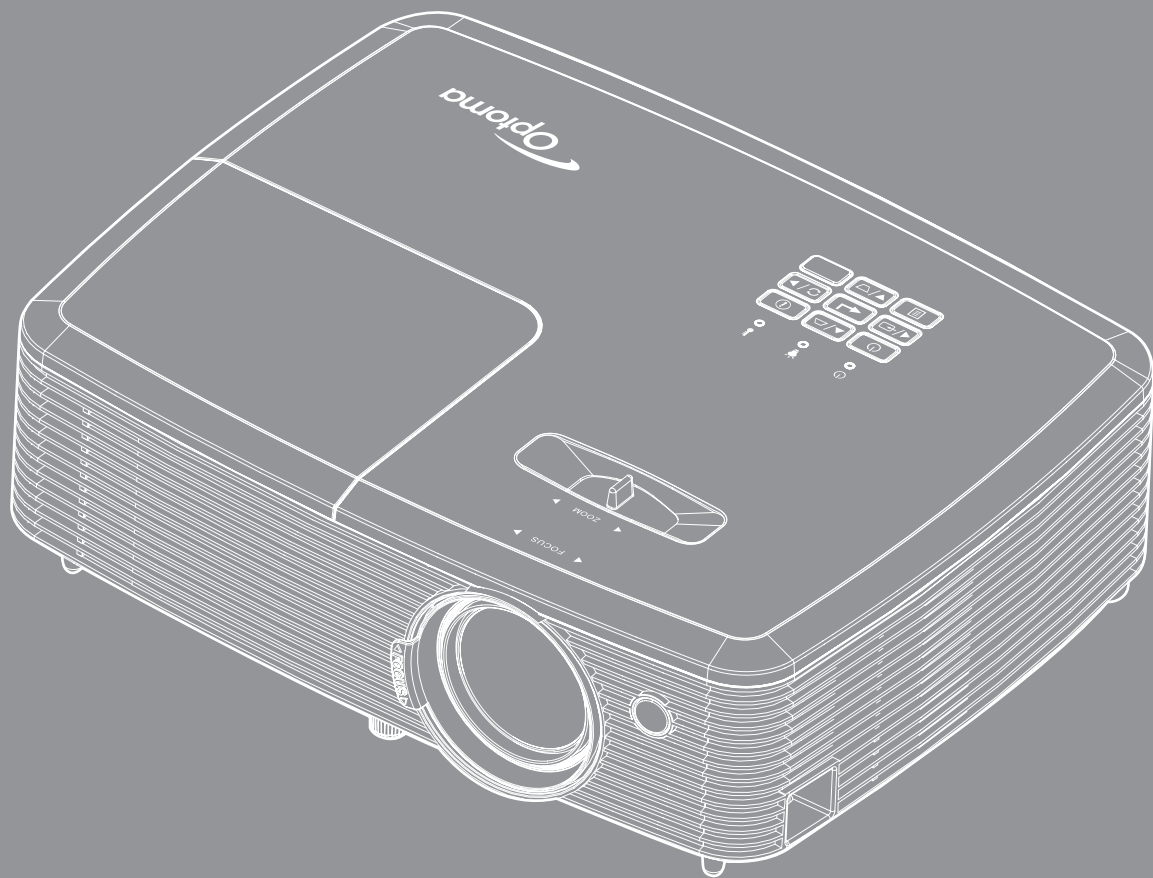

## پروژکتور DLP®



# جدول المحتويات

## ٤ ..... السلامة

٤	تعليمات مهمة للسلامة
٥	معلومات السلامة ثلاثية الأبعاد
٦	حقوق الطبع والنشر
٦	بيان إخلاء المسؤولية
٦	إقرار العلامة التجارية
٧	FCC
٧	بيان المطابقة الخاص بدول الاتحاد الأوروبي
٧	نفايات المعدات الكهربائية والإلكترونية

## ٨ ..... مقدمة

٨	نظرة عامة على مجموعة مكونات المنتج
٨	الملحقات القياسية
٨	الملحقات الاختيارية
٩	نظرة عامة على المنتج
١٠	التوصيلات
١٢	لوحة مفاتيح
١٣	جهاز التحكم عن بعد ١
١٤	جهاز التحكم عن بعد ٢

## ١٥ ..... الإعداد والتثبيت

١٥	تثبيت جهاز العرض
١٩	ضبط الصورة المعروضة

## ٢٢ ..... استخدام جهاز العرض

٢٢	تشغيل/إيقاف تشغيل جهاز العرض الضوئي
٢٣	اختيار مصدر دخل
٢٤	تصفح القائمة والمميزات
٢٥	شجرة قوائم المعلومات المعروضة على الشاشة (النوع ١)
٣٣	شجرة قوائم المعلومات المعروضة على الشاشة (النوع ٢)
٤٢	عرض قائمة إعدادات الصور
٤٤	قائمة العرض ثلاثي الأبعاد
٤٤	عرض قائمة نسبة العرض إلى الارتفاع
٤٨	عرض قائمة قناع الحافة
٤٨	عرض قائمة العرض
٤٨	عرض قائمة إزاحة الصور
٤٨	عرض قائمة التشوه
٤٩	قائمة كتم الصوت
٤٩	قائمة مستوى الصوت
٤٩	قائمة دخل الصوت (النوع ٢)
٤٩	إعداد قائمة العرض
٤٩	إعداد قائمة نوع الشاشة
٤٩	إعداد قائمة إعدادات المصباح



٥٠	إعداد قائمة إعدادات المرشح
٥٠	إعداد قائمة إعدادات الطاقة
٥١	إعداد قائمة الأمان
٥١	إعداد قائمة إعدادات رابط HDMI
٥٢	إعداد قائمة نموذج الاختبار
٥٢	إعداد قائمة إعدادات البعد
٥٢	إعداد قائمة رقم تعريف جهاز العرض
٥٢	إعداد قائمة الخيارات
٥٣	قائمة إعادة تعيين الإعداد
٥٤	قائمة شبكة LAN
٥٥	قائمة مراقبة الشبكة
٥٦	إعداد قائمة إعدادات التحكم في الشبكة
٦١	قائمة المعلومات (النوع ١)
٦١	قائمة المعلومات (النوع ٢)

## ٦٢ .....الصيانة

٦٢	استبدال المصباح
٦٤	تركيب فلتر الغبار وتنظيفه

## ٦٥ .....معلومات إضافية

٦٥	مستويات دقة متوافقة
٦٨	حجم الصورة ومسافة العرض
٧٢	تثبيت أبعاد جهاز العرض والتثبيت في السقف
٧٣	رموز وحدة التحكم عن بعد ١ التي تعمل بالأشعة تحت الحمراء
٧٥	رموز وحدة التحكم عن بعد ٢ التي تعمل بالأشعة تحت الحمراء
٧٧	استكشاف الأعطال وإصلاحها
٧٨	مؤشر التحذير
٨١	المواصفات
٨٢	مكاتب شركة Optoma حول العالم

<p>يُنبه رمز علامة ضوء البرق برأس السهم داخل المثلث المستخدم إلى وجود "جهد كهربائي خطير" غير معزول داخل محتويات المنتج والذي قد يكون كافياً لأن يتسبب في حدوث صدمة كهربائية.</p>	
<p>تهدف علامة التعجب داخل مثلث متساوي الأضلاع إلى تنبيه المستخدم إلى وجود تعليمات تشغيل وصيانة (خدمة) مهمة في الوثائق المرفقة بالجهاز.</p>	

يرجى إتباع جميع التحذيرات والاحتياطات وإرشادات الصيانة الموجودة بدليل الاستخدام هذا.

## تعليمات مهمة للسلامة

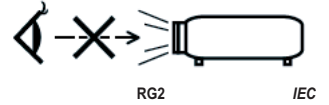

تجنب التحديق في الشعاع، RG2.

كما هو الحال بالنسبة لأي مصدر مشع، تجنب التحديق في الشعاع مباشرة، RG2 IEC 62471-5:2015.

- تجنب سد أي من فتحات التهوية. لضمان الحصول على تشغيل جهاز العرض تشغيلاً موثقاً فيه وحمايته من الحرارة الزائدة، يوصى بتثبيت جهاز العرض في موضع جيد التهوية. فمثلاً، لا تضع جهاز العرض فوق طاولة قهوة مكدسة بالأشياء أو فوق أريكة أو سرير أو غير ذلك، ولا تضع جهاز العرض في مكان مغلق يعوق تيار الهواء مثل حقيبة الكتب أو الخزانة.
- للحد من خطر نشوب الحريق و/أو حدوث صدمة كهربائية، لا تعرض جهاز العرض للمطر أو الرطوبة. لا تثبت الجهاز بالقرب من مصادر الحرارة مثل الشبكات الحرارية والمدفئات أو المواقد أو أي أجهزة أخرى مثل المضخات التي تشع الحرارة منها.
- لا تسمح بدخول أشياء أو سوائل إلى جهاز العرض. فهي قد تتلامس مع نقاط الجهد الكهربائي الخطيرة وقد يحدث قصر كهربائي في الأجزاء والذي قد يؤدي إلى نشوب حريق أو صدمة كهربائية.
- استخدام الجهاز في الظروف التالية:
  - في البيئات شديدة الحرارة أو البرودة أو الرطوبة.
  - (i) يرجى التأكد من أن درجة الحرارة المحيطة داخل الغرفة تتراوح بين ٥ - ٤٠ درجة مئوية.
  - (ii) الرطوبة النسبية من ١٠٪ إلى ٨٥٪.
  - في الأماكن التي يزيد فيها احتمال تعرض الوحدة بشكل كبير للأتربة والقذورات.
  - بالقرب من أي جهاز يولد مجالاً مغناطيسي قوي.
  - تحت أشعة الشمس المباشرة.
- تجنب استخدام جهاز العرض في الأماكن التي يوجد بها غازات قابلة للاشتعال أو الغازات المتفجرة. حيث يصبح المصباح الموجود بداخل جهاز العرض في غاية السخونة أثناء التشغيل مما قد يؤدي إلى اشتعال الغازات وبالتالي نشوب حريق.
- لا تستخدم الوحدة في حالة تعرضها للتلف الفيزيائي أو إساءة الاستخدام. يتمثل التلف الفيزيائي/إساءة الاستخدام (على سبيل المثال لا الحصر) فيما يلي:
  - سقوط الوحدة على الأرض.
  - تعرض كبل الطاقة أو القابس للتلف.
  - انسكاب أي سائل على جهاز العرض.
  - تعرض الجهاز للمطر أو الرطوبة.
  - سقوط أي شيء داخل الجهاز أو وجود مكون غير مثبت بإحكام داخله.
- تجنب وضع جهاز الإسقاط على سطح غير ثابت. فقد يسقط الجهاز متسبباً في إصابة الأشخاص أو تلف الجهاز نفسه.
- تجنب حجب الضوء المنبعث من عدسة جهاز العرض عند التشغيل. حيث قد يتسبب الضوء في تسخين الجسم والتسبب في ذوبانه مما قد يؤدي إلى نشوب الحرائق.

- يُرجى عدم فتح جهاز العرض أو تفكيكه؛ فقد يتسبب ذلك في حدوث صدمة كهربائية.
- لا تحاول أن تقوم بصيانة الوحدة بنفسك. إذ قد يؤدي فتح الأغشية أو إزالتها إلى التعرض لمخاطر الجهد العالي أو غيرها من المخاطر. يرجى الاتصال بشركة Optoma قبل إرسال الجهاز للإصلاح.
- يرجى إلقاء نظرة على الجهاز للتعرف على العلامات ذات الصلة بالسلامة.
- يجب أن تخضع الوحدة للصيانة بمعرفة أفراد خدمة مناسبين.
- لا تستخدم سوى المرفقات/الملحقات التي توصي الجهة المصنعة بها.
- لا تنظر إلى عدسة جهاز الإسقاط مباشرة أثناء التشغيل. قد يؤدي الضوء الساطع عينيك.
- برجاء ترك الوحدة تبرد عند القيام باستبدال المصباح. اتبع التعليمات كما هي واردة في صفحة ٦٢-٦٣.
- يقوم هذا الجهاز بالكشف عن العمر الافتراضي للمصباح تلقائياً، لذا يُرجى استبدال المصباح عندما يبدأ الجهاز في عرض رسائل تحذيرية تفيد ذلك.
- أعد تعيين وظيفة "إعادة ضبط المصباح" من قائمة "إعداد المصباح" المعروضة على الشاشة بعد استبدال وحدة الللمبة.
- عند إيقاف تشغيل الجهاز، يرجى التأكد من امتلاء دائرة التبريد قبل فصل الكهرباء. واطرك الجهاز ٩٠ دقيقة ليبرد.
- عند اقتراب المصباح من نهاية عمره الافتراضي، ستظهر على الشاشة رسالة "تم تجاوز عمر المصباح". برجاء الاتصال بالموزع المحلي أو مركز الخدمة لتغيير المصباح بأسرع ما يمكن.
- إيقاف تشغيل الجهاز وفصل قابس الطاقة من مأخذ التيار الكهربائي المتردد قبل تنظيف المنتج.
- استخدم قطعة قماش جافة ناعمة بها منظم معتدل لتنظيف حاوية الشاشة. استخدام المنظفات الكاشطة أو الشمع أو المواد المذيبة لتنظيف الوحدة.
- فصل قابس الطاقة من مأخذ التيار الكهربائي في حالة عدم استخدام المنتج لفترة زمنية طويلة.
- **ملاحظة:** عند وصول المصباح إلى نهاية عمره الافتراضي، فلن يتمكن من التشغيل حتى يتم استبدال وحدة المصباح. يرجى اتباع الإجراءات الواردة بقسم "استبدال الللمبة" في صفحة ٦٢-٦٣ للتعرف على كيفية استبدال الللمبة.
- تجنب تثبيت جهاز العرض في أماكن قد يتعرض فيها للاهتزاز أو الصدمات.
- تجنب لمس العدسة بيدك.
- احرص على إزالة البطارية أو البطاريات من وحدة التحكم من بعد قبل التخزين. فقد تتسرب مادة البطارية أو البطاريات إذا تُركت في وحدة التحكم عن بُعد لفترة زمنية ممتدة.
- تجنب استخدام جهاز العرض أو تخزينه في الأماكن التي يوجد بها دخان متصاعد من الزيت أو السجائر، حيث قد يؤثر ذلك على جودة أداءه.
- يرجى إتباع تعليمات تركيب اتجاه جهاز العرض بشكل صحيح، حيث قد يؤثر التركيب غير الصحيح على أداء جهاز العرض.
- استخدم جهاز فصل تيار كهربائي وجهاز حماية من تذبذب التيار، حيث فقد يؤدي انقطاع التيار الكهربائي وانخفاضه إلى تدمير الأجهزة.

## معلومات السلامة ثلاثية الأبعاد

يرجى إتباع جميع التنبيهات والاحتياطات الموصى بها قبل قيامك أنت أو طفلك باستخدام خاصية العرض ثلاثي الأبعاد.

### تحذير!

قد يكون الأطفال أو المراهقون أكثر عرضة للمشكلات الصحية المرتبطة بمشاهدة الصور ثلاثية الأبعاد وينبغي مراقبتهم عن كثب عند مشاهدة هذه الصور.

### تحذير بشأن نوبة صرع الحساسية للضوء والمخاطر الصحية الأخرى

- قد تنتاب بعض المشاهدين نوبة صرع أو سكتة دماغية عند تعرضهم لبعض الصور أو الأضواء الوامضة التي توجد في بعض الصور أو ألعاب الفيديو المعروضة باستخدام جهاز العرض. إذا كنت تعاني من نوبات صرع أو سكتات دماغية أو إذا كان لديك سجل أسري للإصابة بها، يُرجى استشارة أخصائي طبي قبل استخدام وظيفة الأبعاد الثلاثية.
- حتى أولئك الذين ليس لديهم سجل شخصي أو أسري للإصابة بالصرع أو السكتة الدماغية قد يعانون من حالة غير مُشخصة قد تتسبب في نوبات صرع ناجمة عن الحساسية للضوء.
- ينبغي للحوامل أو كبار السن أو الذين يعانون من حالات طبية خطيرة أو المحرومين من النوع أو الواقعين تحت تأثير الكحول تجنب استخدام وظيفة الأبعاد الثلاثية بالجهاز.

- إذا كنت تعاني من أي من الأعراض التالية، فتوقف في الحال عن مشاهدة الصور ثلاثية الأبعاد واستشر أخصائيًا طبيًا. (١) تغير الرؤية، (٢) دوام، (٣) دوخة، (٤) حركات لا إرادية مثل ارتعاش العين أو العضلات، (٥) تشوش، (٦) غثيان، (٧) فقدان الوعي، (٨) تشنجات، (٩) مغص حاد، (١٠) توهان. قد يكون الأطفال والمراهقون أكثر عرضة للإصابة بهذه الأعراض من البالغين. وينبغي للوالدين مراقبة أطفالهم وسؤالهم عما إذا كانوا يعانون من هذه الأعراض.
- قد تؤدي مشاهدة الصور ثلاثية الأبعاد أيضًا إلى الإصابة بدوار الحركة والآثار الإدراكية اللاحقة والتوهان وإجهاد العين وضعف استقرار وضعية الجسم. ويوصى بأن يأخذ المستخدمون استراحات على فترات قصيرة لتقليل احتمالية حدوث هذه الآثار. وإذا ظهرت على عينيك علامات الإرهاق أو الجفاف أو إذا كنت تعاني من أي من الأعراض السابقة، فتوقف عن استخدام هذا الجهاز في الحال ولا تستأنف استخدامه إلا بعد زوال الأعراض بثلاثين دقيقة على الأقل.
- قد تؤدي مشاهدة الصور ثلاثية الأبعاد أثناء الجلوس على مقربة شديدة من الشاشة لفترة زمنية طويلة إلى إصابة الإبصار بالضرر. وينبغي ألا نقل مسافة المشاهدة المثالية عن ثلاثة أضعاف ارتفاع الشاشة. ويوصى بأن تكون عينا المشاهد في مستوى واحد مع الشاشة.
- قد تؤدي مشاهدة الصور ثلاثية الأبعاد أثناء ارتداء نظارة ثلاثية الأبعاد لفترة زمنية طويلة إلى الإصابة بصدايح أو إرهاق أو دوخة، فتوقف عن مشاهدة الصور ثلاثية الأبعاد واسترح.
- لا تستخدم نظارة ثلاثية الأبعاد لأي غرض آخر غير مشاهدة الصور ثلاثية الأبعاد.
- فقد يكون ارتداء النظارة ثلاثية الأبعاد لأي غرض آخر (مثل استخدامها كنظارة عادية أو نظارة شمس أو نظارة واقية، وما إلى ذلك) ضارًا من الناحية الجسدية وقد يضعف البصر.
- قد تؤدي مشاهدة الصور ثلاثية الأبعاد إلى شعور بعض المشاهدين بالتوهان. وبناءً عليه، لا تضع جهاز العرض المزود بوظيفة الأبعاد الثلاثية بالقرب من آبار سلالم مفتوحة أو كبلات أو شرفات أو أي أشياء أخرى قد تتعثر به أو تصطدم به أو تنهار عليه أو تنكسر أو تسقط فوقه.

## حقوق الطبع والنشر

يعتبر هذا المستند وما يحويه من صور وتوضيحات وبرامج محميًا بقوانين حقوق النشر الدولية، كما أن جميع الحقوق محفوظة. لا يجوز نسخ هذا الدليل ولا أي من المواد الواردة به بدون موافقة كتابية من المؤلف.

© حقوق الطبع والنشر لعام ٢٠١٦

## بيان إخلاء المسؤولية

تخضع المعلومات الواردة في هذا المستند للتغيير بدون إشعار. لا يجوز للمصنِّع القيام بأية تعهدات أو ضمانات تتعلق بمحتويات هذا المستند وعليه أن يخلي مسؤوليته على وجه الخصوص من أية ضمانات ضمنية تتعلق بقبالية البيع أو الملاءمة لأية أغراض خاصة، كما يحتفظ المصنِّع بالحق في مراجعة هذا المستند وإجراء تغييرات من وقت لآخر في المحتوى الوارد به بدون التزام على المصنِّع بعمل إخطار لأي شخص بهذه المراجعة أو التغييرات.

## إقرار العلامة التجارية

تعتبر Kensington علامة تجارية مسجلة في الولايات المتحدة لشركة ACCO Brand Corporation ولها تسجيلات صادرة وطلبات معلقة في دول أخرى في كافة أنحاء العالم.

تعد HDMI وHDMI Logo وشعار High-Definition Multimedia Interface علامات تجارية أو علامات تجارية مسجلة لصالح شركة HDMI Licensing LLC في الولايات المتحدة والدول الأخرى.

تعتبر DLP® وDLP Link وشعار هي علامات تجارية لصالح شركة Texas Instruments وتعتبر BrilliantColor™ علامة تجارية لنفس الشركة.

تعتبر كافة أسماء المنتجات الأخرى المستخدمة في هذا الدليل مملوكة للمالكين المعنيين ومعترفًا بها.

DARBEE هي علامة تجارية لشركة Darbee Products.

MHL وMobile High-Definition Link وشعار MHL علامات تجارية أو علامات تجارية مسجلة لشركة HDMI Licensing ذات المسؤولية المحدودة.

أثبتت الاختبارات التي أجريت على هذا الجهاز توافقه مع معايير المواصفات القياسية للفئة B من الأجهزة الرقمية، وفقاً للجزء ١٥ من قوانين اللجنة الفيدرالية للاتصالات. وقد وضعت هذه المعايير لتوفير قدر معقول من الحماية ضد أي تداخلات ضارة قد تحدث عند تركيب الجهاز في المنازل، حيث إن هذا الجهاز يولد ويستخدم ويمكن أن تصدر عنه ترددات لاسلكية، وقد يتسبب في حدوث تداخلات ضارة مع الاتصالات اللاسلكية، إذا لم يتم تركيبه واستخدامه وفقاً للتعليمات الموضحة.

ورغم ذلك، فليس هناك ما يضمن عدم حدوث هذه التداخلات عند التركيب في منشأة بعينها. وإذا تسبب هذا الجهاز في حدوث تداخل يؤثر سلباً على استقبال الراديو أو التلفزيون، وهو الأمر الذي يمكن تحديده عن طريق تشغيل الجهاز وإيقاف تشغيله، فإننا نوصي المستخدم بمحاولة تصحيح هذا التداخل عن طريق واحد أو أكثر من الإجراءات التالية:

- إعادة توجيه هوائي الاستقبال أو تغيير موضعه.
- زيادة المسافة الفاصلة بين الجهاز ووحدة الاستقبال.
- توصيل الجهاز بمأخذ تيار على دائرة كهربائية مختلفة عن تلك التي تتصل بها وحدة الاستقبال.
- الرجوع إلى الموزع المحلي أو إلى فني راديو/تلفزيون متخصص للحصول على المساعدة اللازمة.

#### ملاحظة: الكبلات المغطاة

يتعين استخدام الكبلات المغطاة في جميع التوصيلات مع أجهزة الكمبيوتر الأخرى في سبيل الالتزام بقوانين اللجنة الفيدرالية للاتصالات.

#### تنبيه

قد يتسبب إجراء أية تغييرات أو تعديلات لم يتم الموافقة عليها صراحة من قبل الشركة المصنعة في إلغاء صلاحية المستخدم لتشغيل هذا الجهاز، وهي الصلاحية الممنوحة له من قبل اللجنة الفيدرالية للاتصالات.

#### شروط التشغيل

يتوافق هذا الجهاز مع الجزء ١٥ من قوانين اللجنة الفيدرالية للاتصالات، ويخضع تشغيله للشرطين التاليين:

- ١- ألا يتسبب هذا الجهاز في إحداث أي تداخل ضار
- ٢- أن يقبل هذا الجهاز أي تداخل يتم استقباله، بما في ذلك أي تداخل قد ينتج عنه أوضاع تشغيل غير مرغوب فيها.

#### ملاحظة: المستخدمون الكنديون

يتطابق هذا الجهاز الرقمي من الفئة B مع معايير ICES-003 الكندية.

Remarque à l'intention des utilisateurs canadiens

Cet appareil numérique de la classe B est conforme à la norme NMB-003 du Canada.

### بيان المطابقة الخاص بدول الاتحاد الأوروبي

- توجيه EMC (التوافق الكهرومغناطيسي) 2004/108/EC (بما في ذلك التعديلات)
- توجيه الفولتية المنخفضة 2006/95/EC
- توجيه R & TTE 1999/5/EC (في حالة توفر وظيفة التردد اللاسلكي بالمنتج)

### نفايات المعدات الكهربائية والإلكترونية

إرشادات التخلص من مكونات الجهاز



يحظر إلقاء هذا الجهاز الإلكتروني في المهملات عند الرغبة في التخلص منه. ولتقليل معدلات التلوث والمحافظة على البيئة، يرجى إعادة تدوير مكونات الجهاز.



## نظرة عامة على مجموعة مكونات المنتج

أفرغ محتويات العبوة بحذر وتأكد من احتوائها على جميع العناصر المبينة أدناه تحت عنوان الملحقات القياسية. وقد لا تكون بعض العناصر الواردة تحت عنوان الملحقات الاختيارية متاحة، وذلك وفقاً للطراز والمواصفات ومنطقة الشراء. لذا يرجى المراجعة مع مكان الشراء. فقد تختلف بعض الملحقات من منطقة لأخرى. لا تُرفق بطاقة الضمان إلا في مناطق بعينها. يرجى الاتصال بالموزع لمعرفة المزيد من المعلومات حول هذا الأمر.

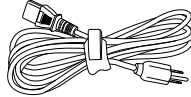
### الملحقات القياسية

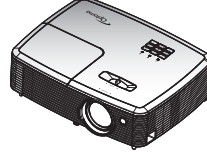
<p> <input checked="" type="checkbox"/> قرص مضغوط يحتوي على دليل المستخدم* (١)  <input checked="" type="checkbox"/> بطاقة ضمان* (٢)  <input checked="" type="checkbox"/> دليل المستخدم الأساسي         </p> <p>وثائق المنتج</p>	 <p>سلك الطاقة</p>	 <p>وحدة تحكم عن بعد* (٣)</p>	 <p>جهاز العرض</p>
---	---	---	---

### ملاحظة:

- يتم شحن وحدة التحكم عن بعد مع بطارية.
- \* (أ) لتنزيل دليل المستخدم الأوروبي يرجى زيارة الموقع الإلكتروني [www.optomaeurope.com](http://www.optomaeurope.com).
- \* (ب) للاطلاع على معلومات الضمان الأوروبي، يرجى زيارة الموقع الإلكتروني [www.optomaeurope.com](http://www.optomaeurope.com).
- \* (ج) قد يختلف جهاز التحكم الفعلي وفقاً للمنطقة.

### الملحقات الاختيارية

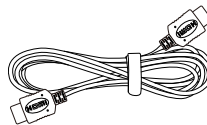
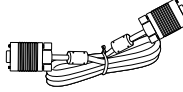
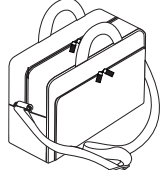
 <p>غطاء العدسة</p>	 <p>كبل HDMI</p>	 <p>كبل VGA</p>	 <p>حقيبة للحمل</p>
--	---	---	--

ملاحظة: تختلف الملحقات الاختيارية حسب الطراز والمواصفات والمنطقة.



نظرة عامة على المنتج

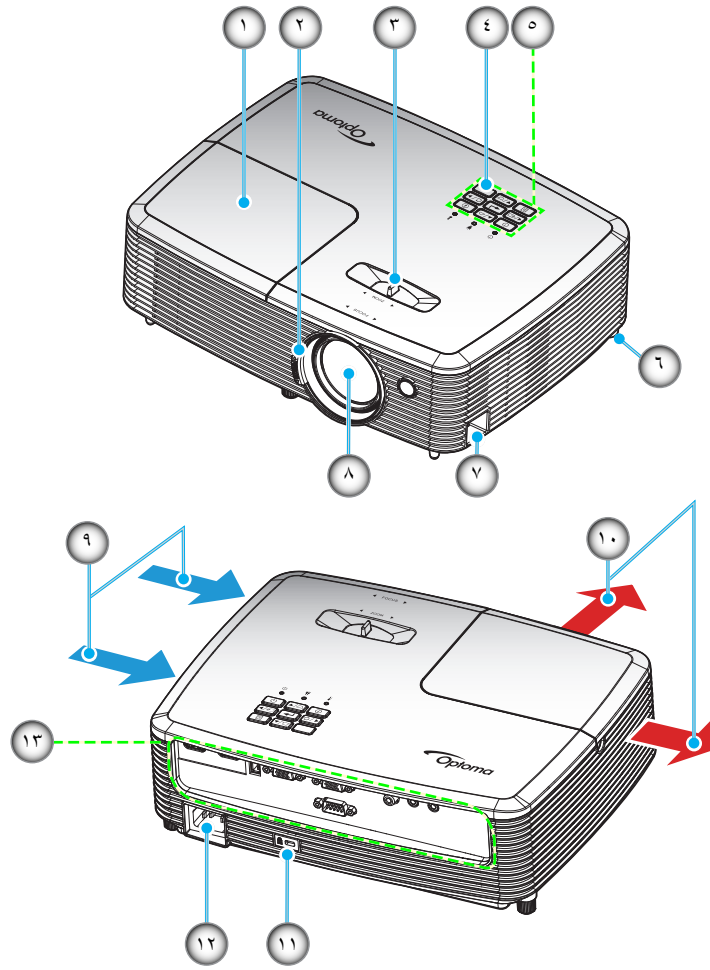

**ملاحظة:** احرص على وجود مسافة لا تقل عن ٢٠ سم بين علامتي "الدخل" و"الخروج".

الرقم	البند	الرقم	البند
-١	غطاء المصباح	-٨	العدسة
-٢	حلقة الضبط البؤري	-٩	التهوية (مدخل)
-٣	ذراع التكبير والتصغير	-١٠	التهوية (مخرج)
-٤	مستقبل الأشعة تحت الحمراء	-١١	منفذ قفل Kensington™
-٥	لوحة مفاتيح	-١٢	مقبس الطاقة
-٦	قدم ضبط الميل	-١٣	الدخل / الخرج
-٧	شريط الحماية		

# مقدمة

## التوصيلات

النوع ١ (IO 9)

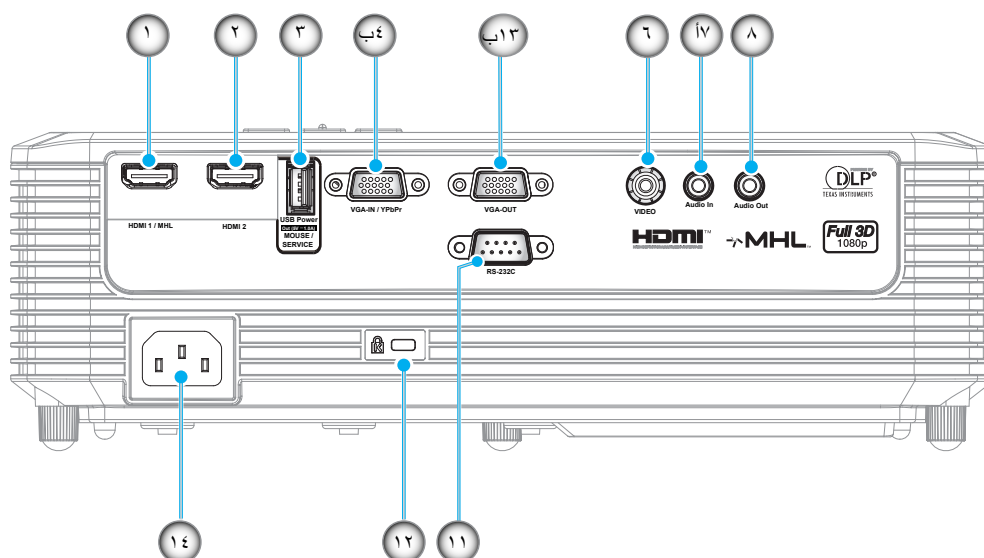

النوع ٢ (IO 13)

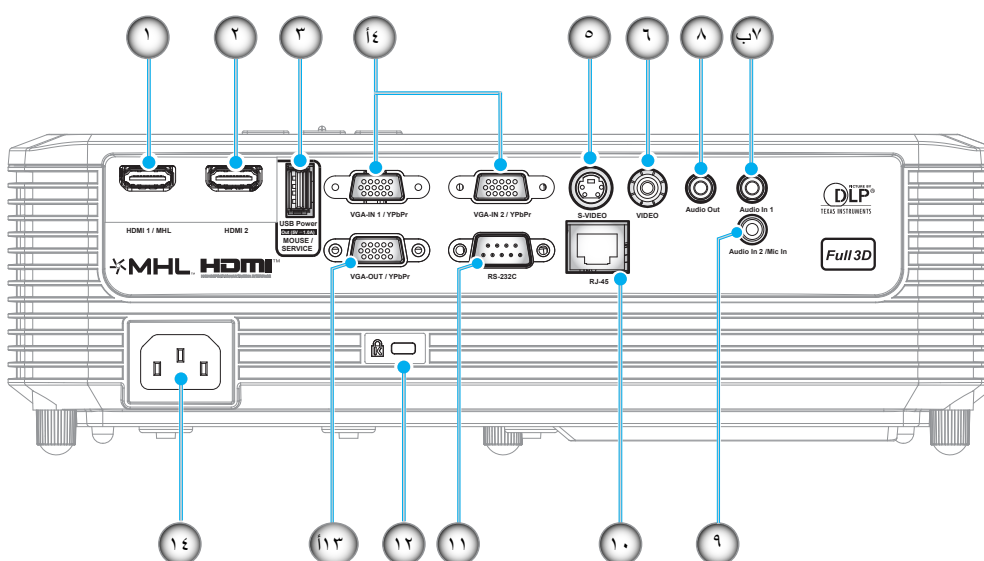

الرقم	البند	النوع ١ (IO 9)	النوع ٢ (IO 13)
-١	موصل HDMI 1 / MHL	√	√
-٢	موصل HDMI 2	√	√
-٣	موصل USB بخرج طاقة (٥ فولت = ١ أمبير) / MOUSE / موصل SERVICE	√	*√
-٤	أ) موصل VGA-IN 1 / YPbPr و موصل VGA-IN 2 / YPbPr ب) موصل VGA-IN / YPbPr	√	√ (x2)
-٥	موصل S-Video	غير متوفر	√
-٦	موصل مركب	√	√
-٧	أ) موصل دخل الصوت ب) موصل دخل الصوت ١	√	√
-٨	موصل خرج الصوت	√	√
-٩	موصل دخل الصوت ٢ أو دخل المايكروفون	غير متوفر	√
-١٠	منفذ توصيل RJ-45	غير متوفر	√
-١١	موصل RS-232C	√	√
-١٢	منفذ قفل Kensington™	√	√
-١٣	أ) موصل VGA-OUT / YPbPr ب) منفذ توصيل VGA-Out	√	√
-١٤	مقيس الطاقة	√	√

**ملاحظة:** "√" تعني أن العنصر مدعوم، بينما "N/A" تعني أن العنصر غير متاح.

**ملاحظة:**

- الماوس الذي يعمل عن بعد يحتاج إلى وحدة تحكم عند بعد خاصة.
- \* يدعم هذا الطراز إمكانية الخدمة / الماوس.

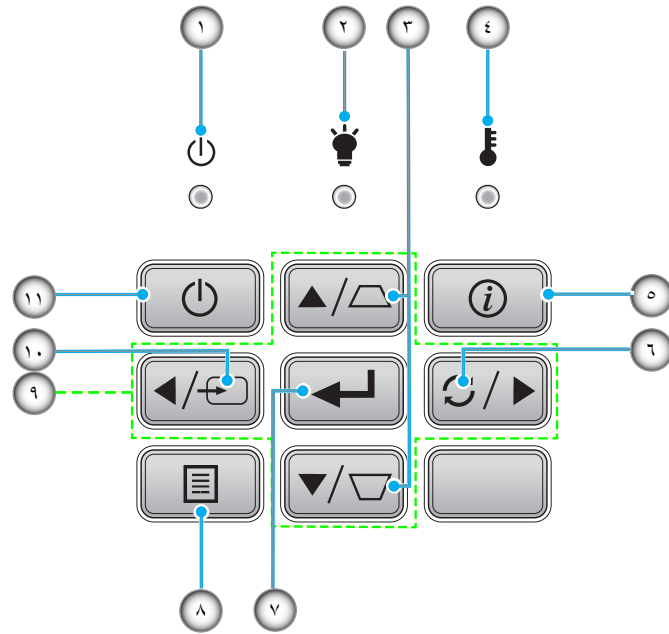

الرقم	البند	الرقم	البند
- ١	مؤشر بيان حالة التشغيل/الاستعداد	- ٧	أدخل
- ٢	مؤشر بيان حالة اللمبة	- ٨	القائمة
- ٣	أزرار تصحيح التشوه	- ٩	أربعة مفاتيح اختيار اتجاهية
- ٤	مؤشر بيان حالة درجة الحرارة	- ١٠	مصدر
- ٥	المعلومات	- ١١	الطاقة
- ٦	إعادة التزامن		

جهاز التحكم عن بعد ١

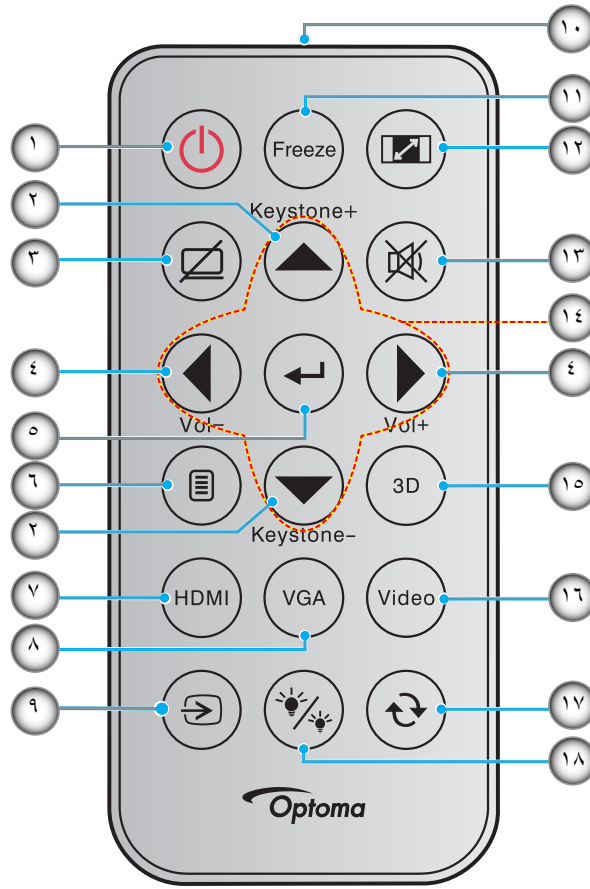

الرقم	البند	الرقم	البند
-١	التشغيل/إيقاف التشغيل	-١٠	مؤشر بيان الأشعة تحت الحمراء
-٢	التشوه +/-	-١١	تجميد
-٣	كتم الصوت/الفيديو	-١٢	نسبة العرض إلى الارتفاع
-٤	صوت + / -	-١٣	كتم الصوت
-٥	أدخل	-١٤	أربعة مفاتيح اختيار اتجاهية
-٦	القائمة	-١٥	الأبعاد الثلاثية
-٧	HDMI	-١٦	فيديو
-٨	VGA	-١٧	إعادة التزامن
-٩	مصدر	-١٨	نمط الإضاءة

ملاحظة:

- قد يختلف جهاز التحكم الفعلي وفقا للمنطقة.
- بعض المفاتيح قد لا تكون لها وظائف في الموديلات التي لا تحتوي على هذه المزايا.
- قبل استخدام جهاز التحكم عن بُعد لأول مرة، انزع الشريط العازل الشفاف. راجع ٢٠ للاطلاع على طريقة تركيب البطارية.

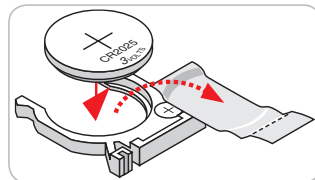

جهاز التحكم عن بعد ٢

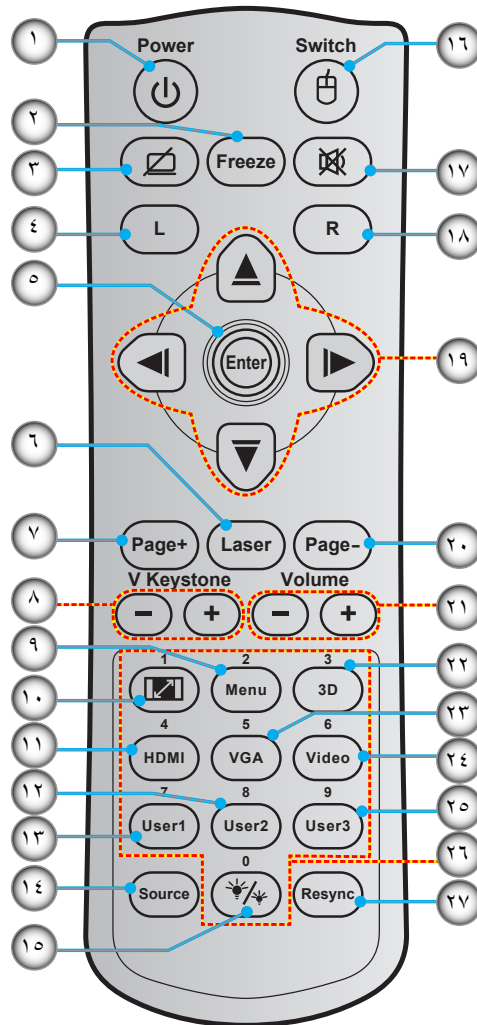

الرقم	البنء	الرقم	البنء
١	التشغيل/إيقاف التشغيل	١٥	نمط الإضاءة
٢	تجميد	١٦	تشغيل / إيقاف الماوس
٣	شاشة فارغة / كتم الصوت	١٧	كتم الصوت
٤	يقوم بوظيفة النقر باستخدام زر الماوس الأيسر	١٨	يقوم بوظيفة النقر باستخدام زر الماوس الأيمن
٥	أءدل	١٩	أربعة مفاتيح اختيار اتجاهية
٦	الليزر	٢٠	Page -
٧	صفحة +	٢١	صوت + / -
٨	تشوه عمودي + / -	٢٢	تشغيل / إيقاف القائمة ثلاثية الأبعاد
٩	القائمة	٢٣	VGA
١٠	نسبة العرض إلى الارتفاع	٢٤	فيديو
١١	HDMI	٢٥	مخصص ٣
١٢	مخصص ٢	٢٦	لوحة مفاتيح عددية (٠-٩)
١٣	مخصص ١	٢٧	إعادة التزامن
١٤	مصدر		

ملاحظة:

قد يختلف جهاز التحكم الفعلي وفقا للمنطقة.  
 بعض المفاتيح قد لا تكون لها وظائف في الموديلات التي لا تحتوي على هذه المزايا.

## تنشيط جهاز العرض

تم تصميم جهاز العرض بحيث يمكن تثبيته في أحد أوضاع التثبيت الأربعة الممكنة.

سيحدد تصميم الغرفة أو تفضيلاتك الشخصية أنسب موضع تركيب الجهاز، ضع حجم الشاشة وموضعها في الاعتبار، فضلاً عن الموضع المناسب لمنفذ التيار وموضع جهاز العرض والمسافة بينه وبين باقي الأجهزة.

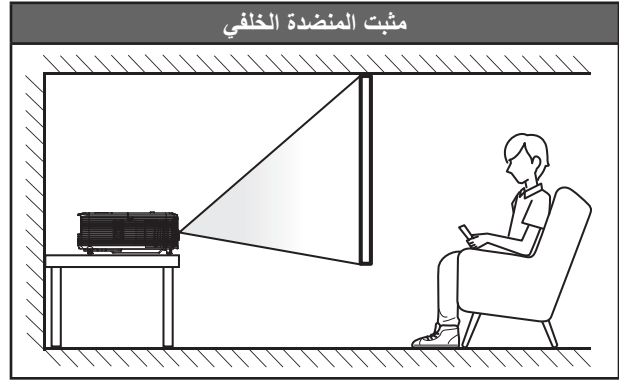
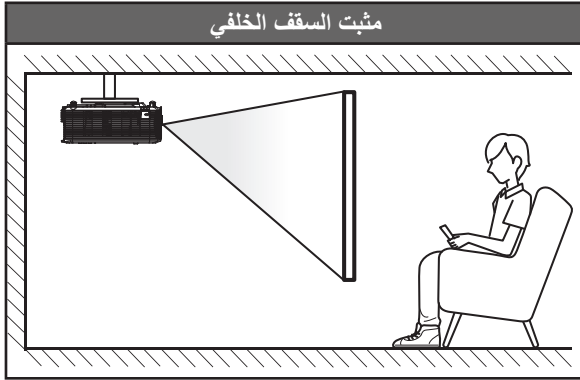
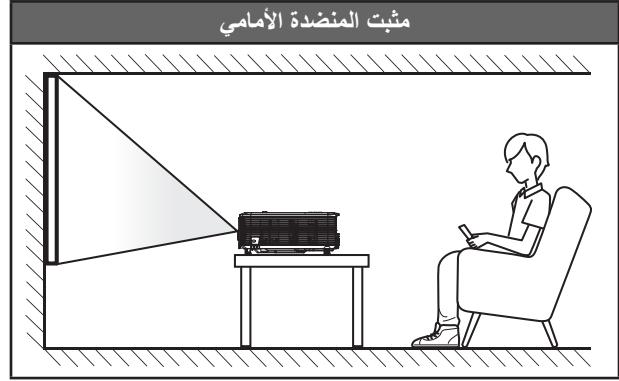
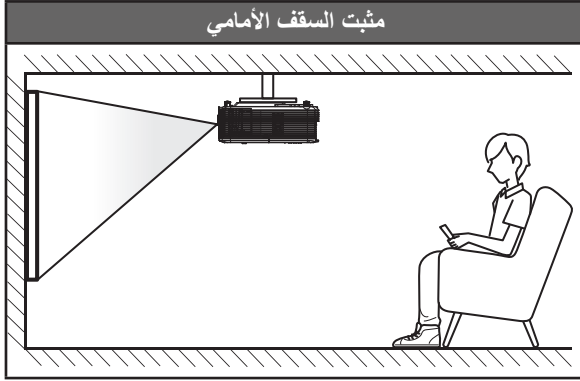

يجب وضع جهاز العرض بحيث يكون مسطحاً على السطح وعمودياً على الشاشة / ٩٠ درجة.

- لكيفية تحديد موقع جهاز العرض لحجم شاشة معين، يرجى الرجوع إلى جدول المسافات بصفحة ٦٨-٧١.
- لكيفية تحديد حجم الشاشة للمسافة المعينة، يرجى الرجوع إلى جدول المسافات بصفحة ٦٨-٧١.

**ملاحظة:** كلما كان جهاز العرض بعيداً عن الشاشة، كلما زاد حجم الصورة المعروضة وارتفعت الإضاءة الرأسية بشكل متناسب.

**هام!**

تجنب تشغيل جهاز العرض في أي اتجاه سوى فوق المنضدة أو التثبيت في الحائط، ويجب أن يكون جهاز العرض أفقياً وغير مائلاً للأمام/الخلف أو اليسار/اليمين، حيث قد يؤدي تشغيله في أي اتجاه آخر إلى إلغاء الضمان وتقصير العمر الافتراضي للمصباح أو جهاز العرض نفسه، لمزيد من المعلومات الخاصة بالتنشيط، يرجى الاتصال بشركة *Optoma*.

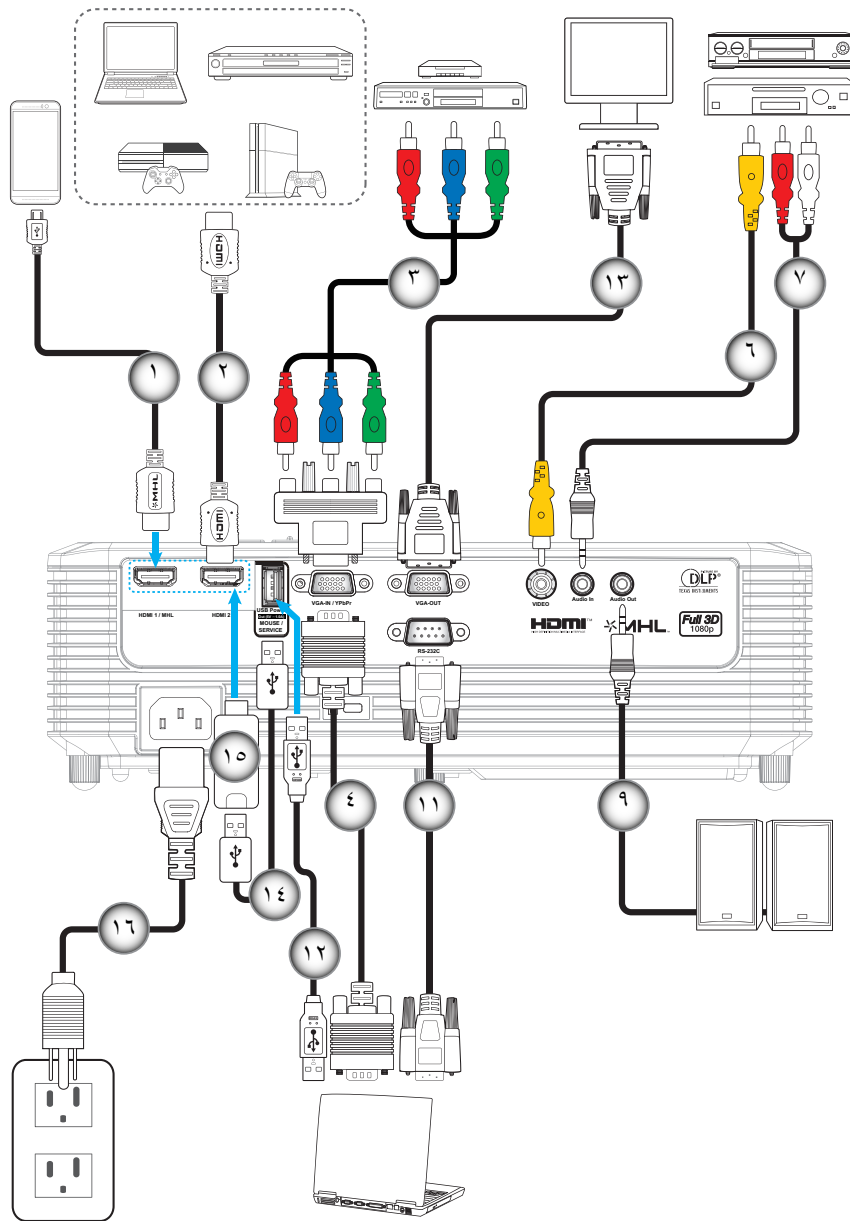



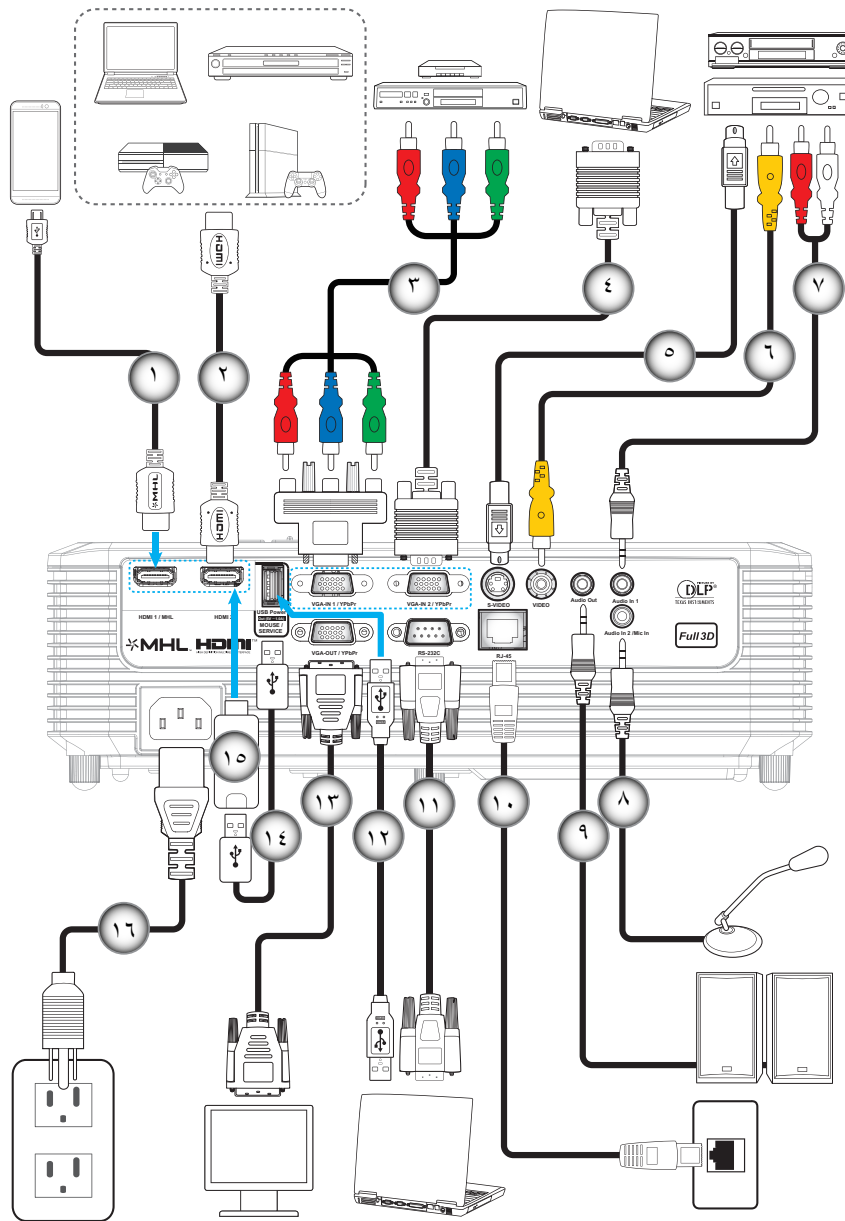

## الإعداد والتثبيت

الرقم	البند	النوع ١ (IO 9)	النوع ٢ (IO 13)
-١	كبل MHL	√	√
-٢	كبل HDMI	√	√
-٣	كبل الفيديو المركب الثلاثي من نوع RCA	√	√
-٤	كبل دخل VGA	√	√
-٥	كبل S-Video	غير متوفر	√
-٦	كبل الفيديو	√	√
-٧	كبل دخل الصوت	√	√
-٨	كبل إدخال الميكروفون	غير متوفر	√
-٩	كبل خرج الصوت	√	√
-١٠	كبل RJ-45	غير متوفر	√
-١١	كبل RS232C	√	√
-١٢	كبل USB (تحكم بالماوس)	√	√
-١٣	كبل خرج VGA	√	√
-١٤	كبل طاقة USB	√	√
-١٥	لاصقة HDMI	√	√
-١٦	كبل الطاقة	√	√

**ملاحظة:** "√" تعني أن العنصر مدعوم، بينما "N/A" تعني أن العنصر غير متاح.

## ضبط الصورة المعروضة

### ارتفاع الصورة

يأتي الجهاز مزوداً بأقدام رافعة لتعديل ارتفاع الصورة.

- 1- حدد موضع القدم القابلة للضبط التي ترغب في تعديل وضعها في الجزء السفلي من جهاز العرض.
- 2- قم بإدارة المسند القابل للضبط في اتجاه عقارب الساعة/عكس اتجاه عقارب الساعة لرفع أو خفض جهاز العرض.

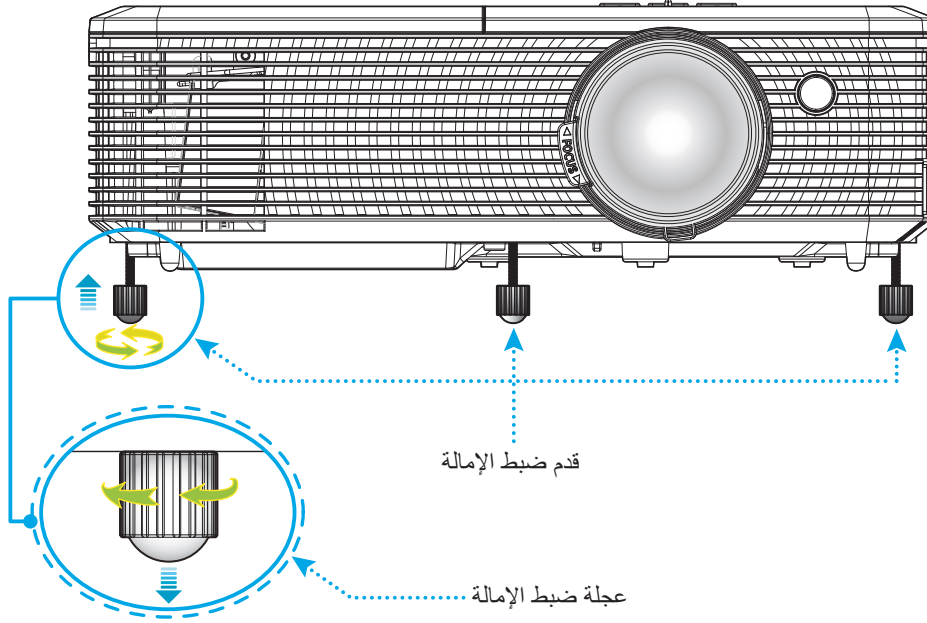

### الزوم والتركيز البؤري

- لضبط حجم الصورة، قم بتدوير ذراع الزوم في اتجاه عقارب الساعة أو عكس اتجاه عقارب الساعة لتكبير أو تصغير حجم الصورة المعروضة.
- لضبط التركيز البؤري، قم بتدوير حلقة التركيز البؤري في اتجاه عقارب الساعة أو عكس اتجاه عقارب الساعة حتى تصبح الصورة حادة ومقروءة.

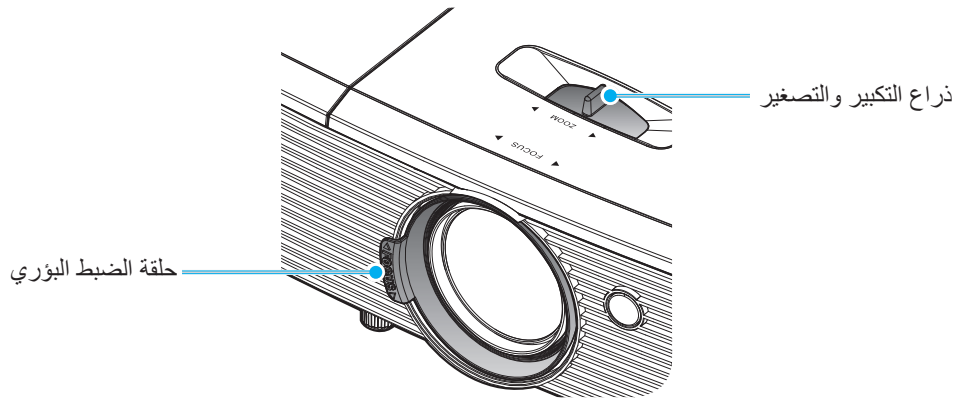

**ملاحظة:** سوف يركز جهاز العرض على مسافة تتراوح بين 1 إلى 10 متر.

# الإعداد والتثبيت

## تركيب / استبدال البطاريات

١- اضغط بإحكام وانزع غطاء البطارية.

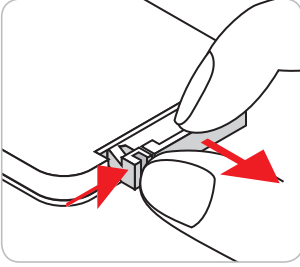

٢- ركب البطارية الجديدة في التجويف الخاص بها. انزع البطارية القديمة واستبدلها بأخرى جديدة (CR2025). تأكد من أن الوجه "+" متجه لأعلى.

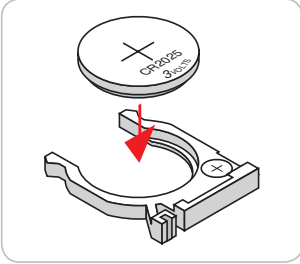

٣- ضع الغطاء مرة أخرى.

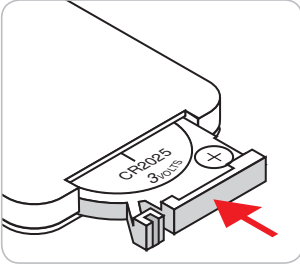

**تنبيه:** لضمان التشغيل الآمن، يرجى مراعاة الاحتياطات التالية:

- استخدم بطارية من نوع CR2025.
- تجنب ملامسة البطارية للمياه أو السوائل.
- تجنب تعريض وحدة التحكم عن بعد للرطوبة أو الحرارة.
- لا تسقط وحدة التحكم عن بعد.
- في حالة تسرب البطارية في وحدة التحكم عن بعد، امسح الهيكل الخارجي بقطعة قماش نظيفة ثم ركب بطارية جديدة.
- القيام باستبدال البطارية بنوع غير صحيح ينطوي عليه خطر حدوث انفجار.
- تخلص من البطاريات المستعملة حسب ما هو وارد في التعليمات.

## النطاق الفعال

يوجد مستشعر وحدة التحكم عن بعد الذي يعمل بالأشعة تحت الحمراء (IR) على الجانب العلوي لجهاز العرض. تأكد من الإبقاء على وحدة التحكم عن بعد بزاوية ٣٠ درجة على خط متعامد مع مستشعرات وحدة التحكم عن بعد العاملة بالأشعة تحت الحمراء الموجودة بجهاز العرض حتى تعمل الوحدة بطريقة صحيحة. ويجب ألا تتجاوز المسافة بين جهاز التحكم عن بعد والمستشعر مسافة ٦ أمتار (٢٠ قدم).

**ملاحظة:** عند توجيه وحدة التحكم عن بعد مباشرة (بزاوية ٠ درجة) إلى مستشعر الأشعة تحت الحمراء، ينبغي ألا تزيد المسافة بينهما عن ٨ متر (~ ٢٦ قدم).

- تأكد من عدم وجود أي حائل بين وحدة التحكم عن بعد ومستشعر الأشعة تحت الحمراء الموجودة بجهاز الإسقاط من شأنه إعاقة وصول شعاع الأشعة تحت الحمراء إلى الجهاز.
- تأكد من عدم تعرض وحدة الإرسال العاملة بالأشعة تحت الحمراء لضوء الشمس المباشر أو تعرضها المباشر لأضواء مصابيح الفلورسنت.
- يرجى إبعاد وحدة التحكم عن بعد عن أضواء مصابيح الفلورسنت لمسافة تزيد عن ٢ متر وإلا سيحدث خلل وظيفي بوحدة التحكم عن بعد.
- قد يتعطل عمل وحدة التحكم عن بعد من حين لآخر في حالة قربها من أضواء مصابيح الفلورسنت العاكسة.
- قد يتعطل عمل وحدة التحكم عن بعد في حالة قربها الشديد من جهاز العرض.
- عندما تقوم بتصويب أو توجيه وحدة التحكم عن بعد نحو الشاشة، تكون المسافة الفعالة بينهما أقل من ٦ أمتار، وتعكس إشارات الأشعة تحت الحمراء إلى جهاز العرض. ومع ذلك، قد يتغير النطاق الفعال طبقاً للشاشات.

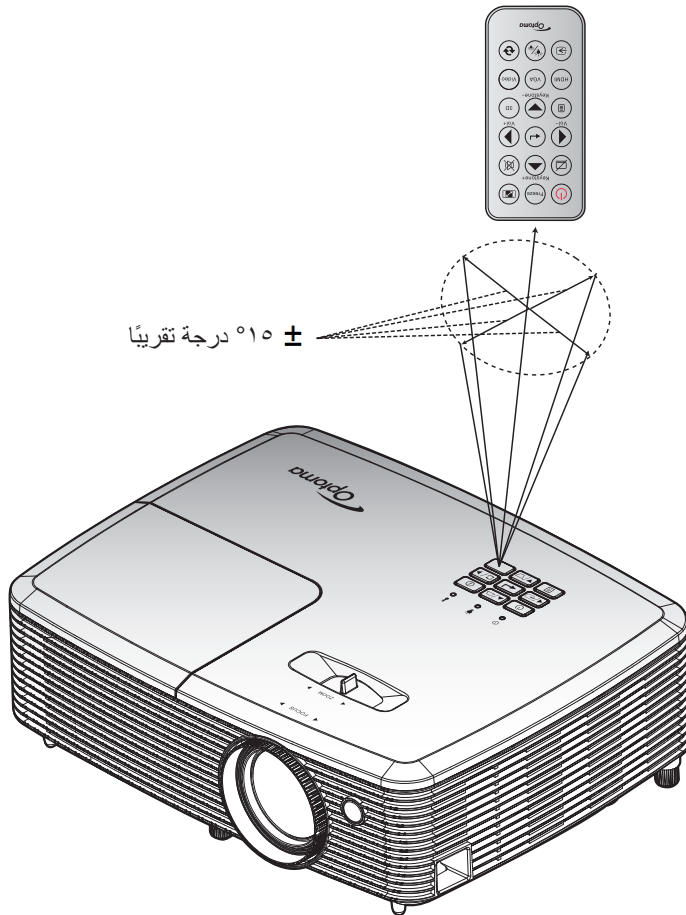

# استخدام جهاز العرض

## تشغيل/إيقاف تشغيل جهاز العرض الضوئي

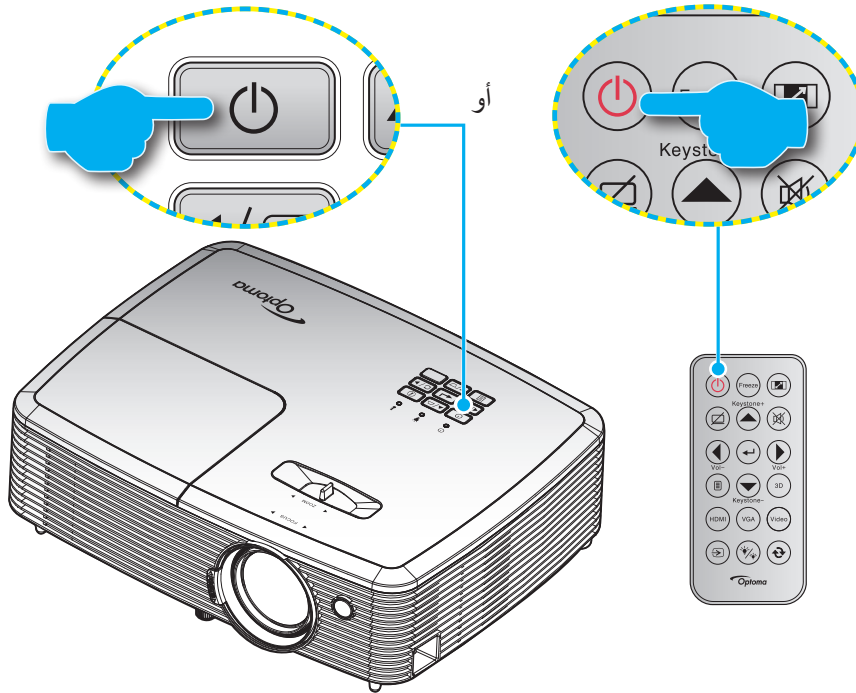

### تشغيل

- 1- توصيل سلك الطاقة وكبل المصدر / الإشارة. وعند توصيلهما، يتحول مؤشر بيان حالة التشغيل/الاستعداد إلى اللون الأحمر.
- 2- قم بتشغيل جهاز العرض بالضغط على "P" الموجود على لوحة التحكم أو وحدة التحكم عن بعد.
- 3- تظهر شاشة بدء التشغيل خلال ١٠ ثوانٍ تقريبًا، ويومض مؤشر بيان حالة التشغيل/الاستعداد باللون الأخضر أو الأزرق.

**ملاحظة:** وعند تشغيل جهاز العرض لأول مرة، س يُطلب منك تحديد اللغة المفضلة واتجاه العرض وإعدادات أخرى.

### إيقاف التشغيل

- 1- قم بإيقاف تشغيل جهاز العرض بالضغط على "P" الموجود على لوحة التحكم أو وحدة التحكم عن بعد.
- 2- ستظهر الرسالة التالية.



- 3- اضغط على "P" مرة أخرى للتأكيد، وإلا ستختفي الرسالة من على الشاشة بعد مرور ١٥ ثانية. عند الضغط على "P" للمرة الثانية، سيتم إيقاف تشغيل جهاز العرض.
- 4- تواصل مروحة التبريد العمل لمدة ١٠ ثواني بالنسبة لدورة التبريد ويومض مؤشر بيان حالة التشغيل/الاستعداد باللون الأخضر أو الأزرق. عندما يضيء مؤشر بيان حالة التشغيل/الاستعداد باللون الأحمر بصورة متواصلة، مما يشير إلى دخول جهاز العرض في وضع الاستعداد. وعند الرغبة في إعادة تشغيل الجهاز، ينبغي الانتظار حتى ينتهي الجهاز من دورة التبريد ويدخل في وضع الاستعداد، وعندما يكون جهاز العرض على وضع الاستعداد، اضغط على "P" مرة أخرى لتشغيل جهاز العرض.
- 5- افصل سلك الطاقة عن مأخذ التيار الكهربائي وعن جهاز العرض.

**ملاحظة:** يرجى عدم تشغيل جهاز العرض بعد إيقاف تشغيله مباشرةً.

# استخدام جهاز العرض

## اختيار مصدر دخل

قم بتشغيل المصدر الموصل الذي تريد عرضه على الشاشة، مثل جهاز الكمبيوتر أو الكمبيوتر اللوحي أو مشغل الفيديو أو غير ذلك، وسوف يقوم جهاز العرض بتحديد المصدر تلقائيًا. في حالة توصيل عدة مصادر، اضغط على زر المصدر الموجود بلوحة مفاتيح جهاز العرض أو جهاز التحكم عن بعد لتحديد الدخل المرغوب.

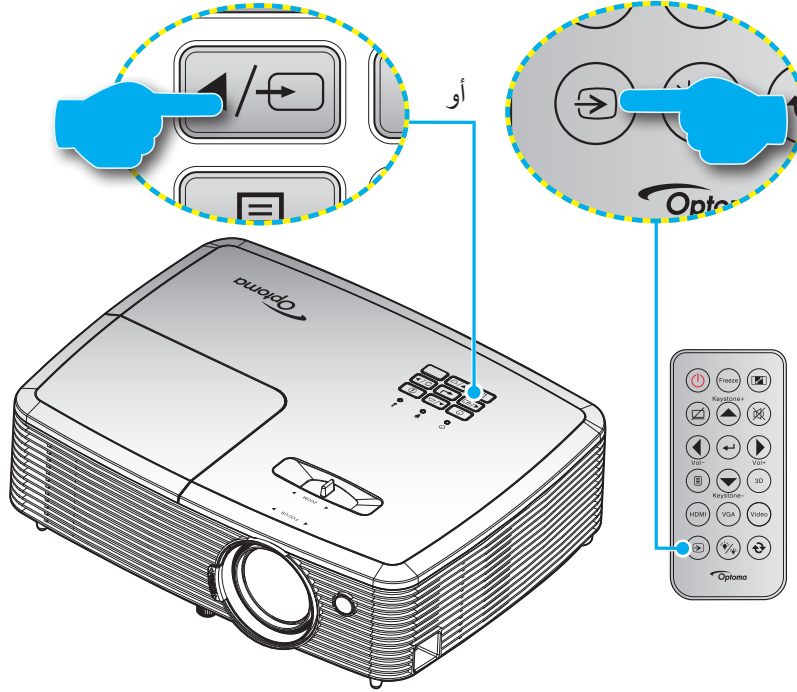

# استخدام جهاز العرض

## تصفح القائمة والمميزات

- يحتوي جهاز العرض على قوائم يتم عرضها على الشاشة بلغات متعددة والتي تسمح لك بإدخال التعديلات على الصورة وتغيير مجموعة متنوعة الإعدادات. مع ملاحظة أن جهاز العرض يقوم بتحديد المصدر تلقائيًا.
- 1- لفتح قائمة التعليمات المعروضة على الشاشة اضغط على زر [ ] الموجود في وحدة التحكم عن بعد أو في لوحة مفاتيح جهاز العرض.
  - 2- عند ظهور قائمة المعلومات المعروضة على الشاشة، استخدم المفاتيح ▲ ▼ لاختيار أي عنصر في القائمة الرئيسية. في حالة الاختيار من صفحة معينة، اضغط على ← أو مفتاح ▶ للدخول على القائمة الفرعية.
  - 3- استخدم مفاتيح ◀ ▶ لتحديد العنصر المطلوب في القائمة الفرعية ثم اضغط على ← أو مفتاح ▶ لعرض مزيد من الإعدادات. واضبط الإعدادات باستخدام المفاتيح ◀ ▶.
  - 4- حدد العنصر التالي المراد ضبطه في القائمة الفرعية واضبطه كما هو موضح آنفًا.
  - 5- اضغط على ← أو ▶ للتأكيد، وسوف تعود الشاشة إلى القائمة الرئيسية.
  - 6- للخروج، اضغط على ◀ أو [ ] مرة أخرى. وعندئذ يتم إغلاق قائمة المعلومات المعروضة على الشاشة ويقوم جهاز العرض بحفظ الإعدادات الجديدة تلقائيًا.

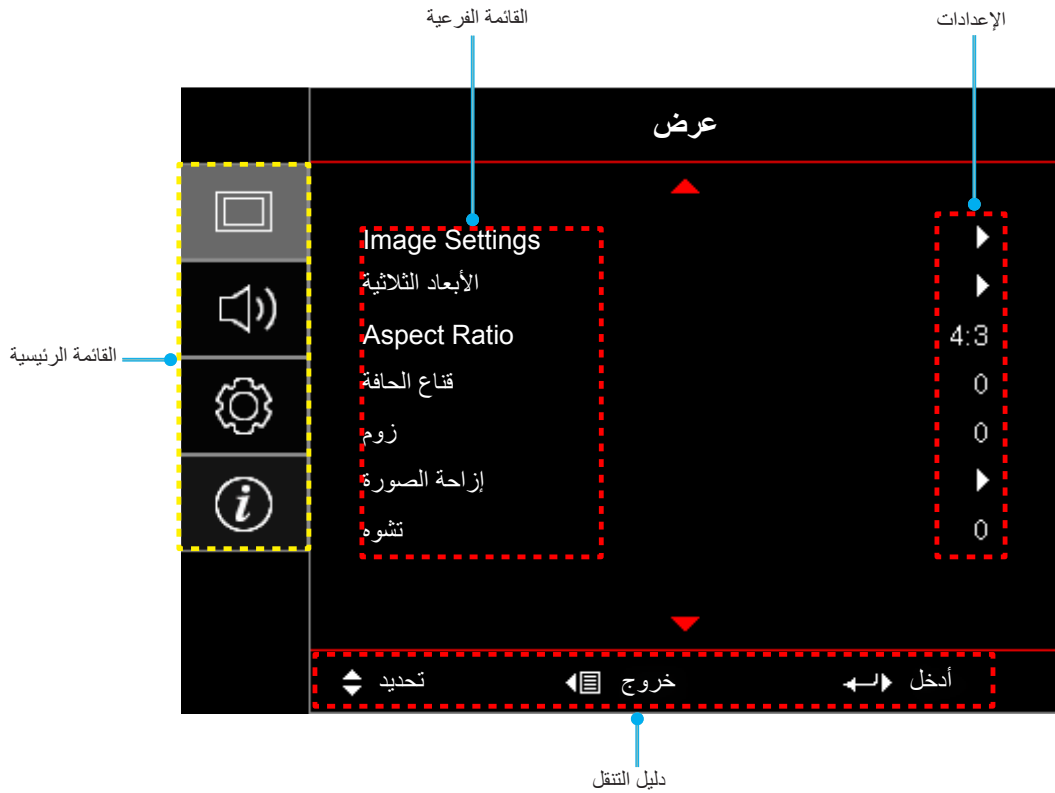



# استخدام جهاز العرض

## شجرة قوائم المعلومات المعروضة على الشاشة (النوع ١)

القائمة الرئيسية	القائمة الفرعية	القائمة الفرعية ٢	القائمة الفرعية ٣	القائمة الفرعية ٤	القيم
عرض	Image Settings	Gamma	إعدادات اللون	[البيانات]	عرض تقديمي
					ساطع
					سينما
					لعبة
					sRGB
					.DICOM SIM
					مخصص
					الأبعاد الثلاثية
					إطفاء [افتراضي]
					لوحة سوداء
عرض	Image Settings	Gamma	إعدادات اللون	[وضع البيانات]	ضوء أصفر
					ضوء أخضر
					ضوء أزرق
					زهري
					رمادي
					الإضاءة
					التباين
					حدة اللون
					اللون
					تدرج اللون
عرض	Image Settings	Gamma	إعدادات اللون	[وضع البيانات]	فيلم
					فيديو
					رسومات
					قياسي (٢,٢)
					١,٨
					٢,٠
					٢,٤
					١٠~١
					دافئ
					متوسط
البرودة معتدل او بارد					
عرض	Image Settings	Gamma	إعدادات اللون	[وضع البيانات]	R [افتراضي]
					G
					B
					C
					Y
					M
					W
					تدرج الألوان
					التشبع
					كسب

## استخدام جهاز العرض

القائمة الرئيسية	القائمة الفرعية	القائمة الفرعية ٢	القائمة الفرعية ٣	القائمة الفرعية ٤	القيم
عرض	Image Settings	إعدادات اللون	تجانس الألوان	إعادة الضبط	إلغاء [افتراضي]
				نعم	
			خروج		
			تحيز/كسب RGB	كسب الأحمر	٥٠~٥٠-
				كسب الأخضر	٥٠~٥٠-
				كسب الأزرق	٥٠~٥٠-
				انحياز الأحمر	٥٠~٥٠-
				انحياز الأخضر	٥٠~٥٠-
				انحياز الأزرق	٥٠~٥٠-
			إعادة الضبط	إلغاء [افتراضي]	
		نعم			
		خروج			
		مدى اللون [ليس دخل HDMI]	التلقائي [افتراضي]	RGB	
				YUV	
		مدى اللون [دخل HDMI]	التلقائي [افتراضي]	RGB (0~255)	
				RGB (16~235)	
				YUV	
		مستوى الأبيض	٣١~٠	(بناء على الإشارة)	
			٥~٠-	(بناء على الإشارة)	
		مستوى الأسود	٠		
			٧,٥		
		Automatic	إطفاء		
			تشغيل [افتراضي]		
		الإشارة	تردد	٥٠~٥٠-	(بناء على الإشارة)
				[الوضع الافتراضي: ٠]	
طور	٣١~٠		(بناء على الإشارة)		
	[الوضع الافتراضي: ٠]				
موقع أفقي	٥٠~٥٠-	(بناء على الإشارة)			
موقع عمودي	٥٠~٥٠-	(بناء على الإشارة)			
نمط الإضاءة	[قاعدة المصباح - بيانات]	ساطع			
		ايكولوجي			
		Dynamic			
		الايكولوجية +			
			إعادة الضبط		

# استخدام جهاز العرض

القائمة الرئيسية	القائمة الفرعية	القائمة الفرعية ٢	القائمة الفرعية ٣	القائمة الفرعية ٤	القيم
عرض	الأبعاد الثلاثية	وضع ثلاثي الأبعاد			إطفاء
					ارتباط DLP [افتراضي]
					IR
		3D->2D			الأبعاد الثلاثية [افتراضي]
					L
					R
		النمط 3D			التلقائي [افتراضي]
					القمة والأسفل
					Top and Bottom
	عكس تزامن ٣ بُعد			Frame Sequential	
				تشغيل	
				إطفاء [افتراضي]	
	Aspect Ratio				٤:٣
					١٦:٩
					١٦:١٠ [طرزات WXGA WUXGA]
LBX [ما عدا طرازات SVGA XGA]					
أصلية					
التلقائي					
قناع الحافة زوم				١٠~٠ [افتراضي: ٠]	
				٢٥~٥- [افتراضي: ٠]	
إراحة الصورة			 أفقي: ٥٠~٥٠-  عمودي: ٥٠~٥٠-	٠ [افتراضي: ٠]	
				تشوه	
الصوت	كتم الصوت			إطفاء [افتراضي]	
				تشغيل	
إعداد	عرض			١٠~٠ [افتراضي: ٥]	
				الأمامي  [افتراضي]	
				الخلفي 	
				سقف - علوي 	
	خلف - علوي 				
	نوع الشاشة				١٦:٩
					١٦:١٠ [افتراضي]
	إعداد المصباح	منبه المصباح			إطفاء
					تشغيل [افتراضي]
		إعادة ضبط المصباح			
نعم					





# استخدام جهاز العرض

القائمة الرئيسية	القائمة الفرعية	القائمة الفرعية ٢	القائمة الفرعية ٣	القائمة الفرعية ٤	القيم	
إعدادات	Filter Settings	Optional Filter Installed			نعم	
					لا	
		مرشح تذكر				ساعات استخدام المرشح
						إطفاء
		إعادة ترشيح				300hr
						500hr [افتراضي]
						800hr
						1000hr
		تشغيل مباشر				إلغاء [افتراضي]
						نعم
تشغيل الإشارة				إطفاء [افتراضي]		
				تشغيل		
إيقاف آلي (دقيقة)				١٨٠~٠ (زيادات بمعدل ٥ دقائق) افتراضي: ٠]		
				موقت النوم (دقيقة)		
استئناف سريع			تشغيل دائم	٩٩٠~٠ (زيادات بمعدل ٣٠ دقيقة) [الوضع الافتراضي: ٠]		
				لا [افتراضي]		
وضع الطاقة (استعداد)				نعم		
				إطفاء		
USB Power				تشغيل [افتراضي]		
				نشط		
الأمان				إطفاء [افتراضي]		
				تشغيل		
موقت الأمان				إطفاء		
				تشغيل		
تغيير كلمة السر				شهر		
				يوم		
HDMI Link				ساعة		
				إطفاء		
HDMI Link Settings				تشغيل		
				لا		
Power On Link				شامل لعروض التلفزيون		
				نعم		
Power Off Link				متبادل		
				PJ->Device		
نموذج الاختبار				Device->PJ		
				إطفاء		
				تشغيل		
				شبكة خضراء		
				شبكة أرجوانية		

# استخدام جهاز العرض

القائمة الرئيسية	القائمة الفرعية	القائمة الفرعية ٢	القائمة الفرعية ٣	القائمة الفرعية ٤	القيم		
إعداد	نموذج الاختبار				شبكة بيضاء		
					أبيض		
					إطفاء		
	وظيفة IR					تشغيل	
						إطفاء	
		مستخدم ١					مدخل عالي الوضوح ٢
							نموذج الاختبار
							الإضاءة
							التباين
							مؤقت النوم [افتراضي]
							تجانس الالوان
							حرارة اللون
							Gamma
							عرض
							إعداد المصباح
							زوم
							تجميد
							MHL
	مستخدم ٢					مدخل عالي الوضوح ٢	
						نموذج الاختبار	
						الإضاءة	
						التباين	
						مؤقت النوم	
						تجانس الالوان [افتراضي]	
						حرارة اللون	
						Gamma	
						عرض	
						إعداد المصباح	
						زوم	
						تجميد	
						MHL	
		مستخدم ٣					مدخل عالي الوضوح ٢
							نموذج الاختبار
						الإضاءة	
						التباين	
						مؤقت النوم	
					تجانس الالوان		
					حرارة اللون [افتراضي]		
					Gamma		
					عرض		
					إعداد المصباح		
					زوم		
					تجميد		
					MHL		

## استخدام جهاز العرض

القيمة	القائمة الفرعية ٤	القائمة الفرعية ٣	القائمة الفرعية ٢	القائمة الفرعية	القائمة الرئيسية
٩٩٠٠				رقم الجهاز	
English [افتراضي]				اللغة	إعداد
Deutsch					
Français					
Italiano					
Español					
Português					
Polski					
Nederlands					
Svenska					
Norsk					
Dansk					
Suomi					
ελληνικά					
繁體中文					
简体中文					
日本語					
한국어					
Русский					
Magyar					
Čeština					
عربي					
ไทย					
Türkçe					
فارسی					
Tiếng Việt					
Bahasa Indonesia					
Română					
Slovenčina					
CC1					
CC2					
إطفاء [افتراضي]			تعليق مغلق		
 علوي أيسر			موضع القائمة	Menu Settings	
 علوي يمين					
 وسط [افتراضي]					
 سفلي أيسر					
 سفلي يمين					
إطفاء			Menu Timer		
٥ ثانية					
١٠ ثانية [افتراضي]					
إطفاء [افتراضي]					مصدر تلقائي
تشغيل					

# استخدام جهاز العرض

القائمة الرئيسية	القائمة الفرعية	القائمة الفرعية ٢	القائمة الفرعية ٣	القائمة الفرعية ٤	القيم		
إعدادات	خيارات	مصدر الدخل			HDMI1/MHL		
					مدخل عالي الوضوح ٢		
					VGA		
					فيديو		
		اسم الدخول			HDMI1/MHL	مدخل عالي الوضوح ٢	افتراضي [افتراضي]
							تعريف
							افتراضي [افتراضي]
							تعريف
							افتراضي [افتراضي]
							تعريف
							افتراضي [افتراضي]
							تعريف
		تبريد عالي					إطفاء [افتراضي]
							تشغيل
		Display Mode Lock					إطفاء [افتراضي]
							تشغيل
		قفل لوحة المفاتيح					إطفاء [افتراضي]
							تشغيل
		إخفاء المعلومات					إطفاء [افتراضي]
							تشغيل
		الشعار					افتراضي [افتراضي]
							محايد
		لون الخلفية					بلا [الافتراضي، لطرز الفيديو/الصوت والصورة الاحترافية]
							أزرق [الافتراضي، لطرز البيانات]
أحمر							
أخضر							
رمادي							
الشعار							
إعادة الضبط		Reset OSD			إلغاء [افتراضي]		
					نعم		
		Reset to Default			إلغاء [افتراضي]		
					نعم		

## استخدام جهاز العرض

القائمة الرئيسية	القائمة الفرعية	القائمة الفرعية ٢	القائمة الفرعية ٣	القائمة الفرعية ٤	القيم	
المعلومات	Regulatory					
	الرقم التسلسلي					
	مصدر					
	دقة الوضوح				٠٠x٠٠	
	Refresh Rate				٠,٠٠Hz	
	نمط العرض					
	وضع الطاقة (استعداد)					
	عمر المصباح	ساطع				٥٠ هـ
		ايكولوجي				٥٠ هـ
		Dynamic				٥٠ هـ
		الايكولوجية +				٥٠ هـ
		الإجمالي				
	رقم الجهاز					٩٩~٠٠
	ساعات استخدام المرشح					
	نمط الإضاءة					
	إصدار البرنامج الثابت	النظام				
		MCU				

### ملاحظة:

- سوف عمل خاصية "إعادة ضبط المصباح" الموجودة في نظام العرض على الشاشة على إعادة تعيين ساعات المصباح في نظام العرض على الشاشة وساعات المصباح في وضع الخدمة، على ألا يتم إعادة تعيين ساعات المصباح في وضع الخدمة.
- يمكن ضبط كل وضع من أوضاع العرض وحفظ القيمة.
- في وضع التوقيت ثلاثي الأبعاد، يتم تعطيل خاصية الزوم/قناع الحافة لمنع تقطع الصورة.



# استخدام جهاز العرض

## شجرة قوائم المعلومات المعروضة على الشاشة (النوع ٢)

القائمة الرئيسية	القائمة الفرعية	القائمة الفرعية ٢	القائمة الفرعية ٣	القائمة الفرعية ٤	القيم
عرض	Image Settings	Gamma	إعدادات اللون	[البيانات]	عرض تقديمي
					ساطع
					سينما
					لعبة
					sRGB
					.DICOM SIM
					مخصص
					الأبعاد الثلاثية
عرض	Image Settings	Gamma	إعدادات اللون	[وضع البيانات]	إطفاء [افتراضي]
					لوحة سوداء
					ضوء أصفر
					ضوء أخضر
					ضوء أزرق
					زهري
					رمادي
					٥.٠٥٠-
					٥.٠٥٠-
					١٥٠١
					٥.٠٥٠-
					٥.٠٥٠-
					الإضاءة
					التباين
حدة اللون					
اللون					
تدرج اللون					
عرض	Image Settings	Gamma	إعدادات اللون	[وضع البيانات]	فيلم
					فيديو
					رسومات
					قياسي (٢,٢)
					١,٨
					٢,٠
					٢,٤
					١٠٠١
					BrilliantColor™
					دافئ
					متوسط
					البرودة معتدل او بارد
					R [افتراضي]
					G
B					
C					
Y					
M					
W					
٥.٠٥٠- [افتراضي: ٠]					
٥.٠٥٠- [افتراضي: ٠]					
٥.٠٥٠- [افتراضي: ٠]					
تدرج الألوان					
التشبع					
كسب					

# استخدام جهاز العرض

القائمة الرئيسية	القائمة الفرعية	القائمة الفرعية ٢	القائمة الفرعية ٣	القيم			
عرض	Image Settings	إعدادات اللون	تجانس الألوان	إلغاء [افتراضي]			
				نعم			
				تحيز/كسب RGB	إعادة الضبط	خروج	كسب الأحمر
			كسب الأخضر		٥٠~٥٠-		
			كسب الأزرق		٥٠~٥٠-		
			انحياز الأحمر		٥٠~٥٠-		
			انحياز الأخضر		٥٠~٥٠-		
			انحياز الأزرق		٥٠~٥٠-		
			إعادة الضبط	إلغاء [افتراضي]	نعم	خروج	
				التلقائي [افتراضي]	مدى اللون [ليس دخل HDMI]	RGB	
				YUV	مدى اللون [دخل HDMI]	YUV	
			مستوى الأبيض	التلقائي [افتراضي]	مستوى الأسود	٣١~٠ (بناء على الإشارة)	
		RGB (0~255)		IRE	٥~٠ (بناء على الإشارة)		
		RGB (16~235)		٠	٧,٥		
		YUV		Automatic	إطفاء		
		تشغيل [افتراضي]		تردد	٥٠~٥٠- (بناء على الإشارة) [الوضع الافتراضي: ٠]		
		تور		٣١~٠ (بناء على الإشارة) [الوضع الافتراضي: ٠]			
		الإشارة	موقع أفقي	٥٠~٥٠- (بناء على الإشارة) [الوضع الافتراضي: ٠]			
			موقع عمودي	٥٠~٥٠- (بناء على الإشارة) [الوضع الافتراضي: ٠]			
			نمط الإضاءة	ساطع	[قاعدة المصباح - بيانات]		
				ايكولوجي			
		Dynamic					
		الايكولوجية +	إعادة الضبط				

# استخدام جهاز العرض

القائمة الرئيسية	القائمة الفرعية	القائمة الفرعية ٢	القائمة الفرعية ٣	القائمة الفرعية ٤	القيم		
عرض	الأبعاد الثلاثية	وضع ثلاثي الأبعاد			إطفاء		
					ارتباط DLP [افتراضي]		
					IR		
		3D->2D			الأبعاد الثلاثية [افتراضي]		
					L		
					R		
		النمط 3D			التلقائي [افتراضي]		
					القمة والأسفل		
					Top and Bottom		
	عكس تزامن ٣ بُعد			Frame Sequential			
				تشغيل			
				إطفاء [افتراضي]			
	Aspect Ratio				٤:٣		
					١٦:٩		
					١٦:١٠ [طرازات WXGA WUXGA]		
LBX [ما عدا طرازات SVGA XGA]							
أصلية							
قناع الحافة زوم				التلقائي			
				١٠~٠ [افتراضي: ٠]			
إراحة الصورة				٢٥~٥- [افتراضي: ٠]			
				أفقي: ٥٠~٥٠-			
تشوه				عمودي: ٥٠~٥٠-			
				٤٠~٤٠-			
الصوت	كتم الصوت				إطفاء [افتراضي]		
					تشغيل		
					١٠~٠ [افتراضي: ٥]		
	صوت					١ سمعي	
						٢ سمعي	
						افتراضي [افتراضي]	
	مدخل عالي الوضوح ٢					١ سمعي	
						٢ سمعي	
						افتراضي [افتراضي]	
	إدخال الصوت	HDMI1/MHL				١ سمعي	
						٢ سمعي	
						افتراضي [افتراضي]	
		VGA1					١ سمعي
							٢ سمعي
							افتراضي [افتراضي]
VGA2					١ سمعي		
					٢ سمعي		
					افتراضي [افتراضي]		
S-Video					١ سمعي		
					٢ سمعي		
					افتراضي [افتراضي]		
فيديو					١ سمعي		
					٢ سمعي		

# استخدام جهاز العرض

القائمة الرئيسية	القائمة الفرعية	القائمة الفرعية ٢	القائمة الفرعية ٣	القائمة الفرعية ٤	القيم
عرض					الأمامي  [افتراضي]
					Rear 
					سقف - علوي 
					خلف - علوي 
نوع الشاشة					١٦:٩
					١٦:١٠ [افتراضي]
إعداد المصباح					إطفاء
					تشغيل [افتراضي]
					إلغاء [افتراضي]
إعداد					نعم
					نعم
					لا
					(للقراءة فقط)
					إطفاء
					300hr
					500hr [افتراضي]
					800hr
					1000hr
					إلغاء [افتراضي]
				نعم	
				إطفاء [افتراضي]	
				تشغيل	
				إطفاء [افتراضي]	
				تشغيل	
				١٨٠~٠ (زيادات بمعدل ٥ دقائق) افتراضي: ٠	
				٩٩٠~٠ (زيادات بمعدل ٣٠ دقيقة) [الوضع الافتراضي: ٠]	
				لا [افتراضي]	
				نعم	
				إطفاء	
				تشغيل [افتراضي]	
				نشط	
				ايكولوجي [افتراضي]	
				إطفاء [افتراضي]	
				تشغيل	
				التفاني	
				إطفاء [افتراضي]	
				تشغيل	
				لاسلكي	



# استخدام جهاز العرض

القائمة الرئيسية	القائمة الفرعية	القائمة الفرعية ٢	القائمة الفرعية ٣	القائمة الفرعية ٤	القيم	
الأمان	الأمان				إطفاء	
					تشغيل	
	موقت الأمان					شهر
						يوم
						ساعة
		تغيير كلمة السر				
	HDMI Link Settings	HDMI Link				إطفاء
						تشغيل
		شامل لعروض التلفزيون				
نعم						
Power On Link						متبادل
						PJ->Device
						Device->PJ
Power Off Link						إطفاء
						تشغيل
نموذج الاختبار					شبكة خضراء	
					شبكة أرجوانية	
					شبكة بيضاء	
					أبيض	
					إطفاء	
					تشغيل	
إعداد	وظيفة IR				إطفاء	
					تشغيل	
	مستخدم ١					مدخل عالي الوضوح ٢
						VGA2
						نموذج الاختبار
						LAN
						الإضاءة
						التباين
						موقت النوم [افتراضي]
						تجانس الألوان
						حرارة اللون
						Gamma
	مستخدم ٢					عرض
						إعداد المصباح
						زوم
						تجميد
						MHL
						مدخل عالي الوضوح ٢
						VGA2
						نموذج الاختبار
LAN						
					الإضاءة	
					التباين	
					موقت النوم	

## استخدام جهاز العرض

القيم	القائمة الفرعية ٤	القائمة الفرعية ٣	القائمة الفرعية ٢	القائمة الفرعية	القائمة الرئيسية
تجانس الالوان [افتراضي]			مستخدم ٢		إعدادات إعدادات البعد (حسب وحدة التحكم من بعد)
حرارة اللون					
Gamma					
عرض					
إعداد المصباح					
زوم					
تجميد					
MHL					
مدخل عالي الوضوح ٢			مستخدم ٣		
VGA2					
نموذج الاختبار					
LAN					
الإضاءة					
التباين					
موقت النوم					
تجانس الالوان					
حرارة اللون [افتراضي]					
Gamma					
عرض					
إعداد المصباح					
زوم					
تجميد					
MHL					
٩٩~٠					
English [افتراضي]			اللغة	خيارات	
Deutsch					
Français					
Italiano					
Español					
Português					
Polski					
Nederlands					
Svenska					
Norsk					
Dansk					
Suomi					
ελληνικά					
繁體中文					
简体中文					
日本語					
한국어					
Русский					
Magyar					
Čeština					
عربي					

# استخدام جهاز العرض

القائمة الرئيسية	القائمة الفرعية	القائمة الفرعية ٢	القائمة الفرعية ٣	القائمة الفرعية ٤	القيم	
إعدادات	خيارات	اللغة			ไทย	
					Türkçe	
					فارسی	
					Tiếng Việt	
					Bahasa Indonesia	
					Română	
					Slovenčina	
					CC1	
					CC2	
					إطفاء [افتراضي]	
	Menu Settings	موضع القائمة				 علوي أيسر
						 علوي يمين
						 وسط [افتراضي]
						 سفلي أيسر
						 سفلي يمين
						إطفاء
	Menu Timer					٥ ثانية
						١٠ ثانية [افتراضي]
	مصدر تلقائي					إطفاء [افتراضي]
						تشغيل
مصدر الدخل					HDMI1/MHL	
					مدخل عالي الوضوح ٢	
					VGA1	
					VGA2	
					S-Video	
					فيديو	
اسم الدخول					افتراضي [افتراضي]	
					تعريف	
					افتراضي [افتراضي]	
					تعريف	
					افتراضي [افتراضي]	
					تعريف	
					افتراضي [افتراضي]	
					تعريف	
					افتراضي [افتراضي]	
					تعريف	
تبريد عالي					إطفاء [افتراضي]	
					تشغيل	
Display Mode Lock					إطفاء [افتراضي]	
					تشغيل	

## استخدام جهاز العرض

القائمة الرئيسية	القائمة الفرعية	القائمة الفرعية ٢	القائمة الفرعية ٣	القائمة الفرعية ٤	القيم
إعداد	خيارات	قفل لوحة المفاتيح	إطفاء [افتراضي]		
			تشغيل		
		إخفاء المعلومات	إطفاء [افتراضي]		
			تشغيل		
		الشعار	افتراضي [افتراضي]		
			محايد		
		لون الخلفية	بلا [الافتراضي، لطرز الفيديو/الصوت والصورة الاحترافية]		
			أزرق [الافتراضي، لطرز البيانات]		
			أحمر		
			أخضر		
إعادة الضبط	Reset OSD	الشعار			
		إلغاء [افتراضي]			
	Reset to Default	نعم			
		إلغاء [افتراضي]			
الشبكة	LAN	حالة الشبكة			
		عنوان MAC			
		DHCP	إطفاء [افتراضي]		
			تشغيل		
		عنوان IP	192.168.0.100 [الوضع الافتراضي]		
		قناع الشبكة الفرعية	255.255.255.0 [الوضع الافتراضي]		
		البوابة	192.168.0.254 [الوضع الافتراضي]		
		DNS	192.168.0.51 [الوضع الافتراضي]		
		إعادة الضبط			
		تحكم	الشبكة	Crestron	إطفاء
تشغيل [افتراضي] <b>ملاحظة:</b> المنفذ ٤١٧٩٤					
Extron	إطفاء				
	تشغيل [افتراضي] <b>ملاحظة:</b> المنفذ ٢٠٢٣				
PJ Link	إطفاء				
	تشغيل [افتراضي] <b>ملاحظة:</b> المنفذ ٤٣٥٢				
AMX Device Discovery	إطفاء				
	تشغيل [افتراضي] <b>ملاحظة:</b> المنفذ ٩١٣١				
Telnet	إطفاء				
	تشغيل [افتراضي] <b>ملاحظة:</b> المنفذ ٢٣				
HTTP	إطفاء				
	تشغيل [افتراضي] <b>ملاحظة:</b> المنفذ ٨٠				



## استخدام جهاز العرض

القائمة الرئيسية	القائمة الفرعية	القائمة الفرعية ٢	القائمة الفرعية ٣	القائمة الفرعية ٤	القيم	
المعلومات	Regulatory					
	الرقم التسلسلي					
	مصدر					
	دقة الوضوح				٠٠x٠٠	
	Refresh Rate				٠,٠٠Hz	
	نمط العرض					
	وضع الطاقة (استعداد)					
	عمر المصباح	ساطع				٥٠ هـ
		ايكولوجي				٥٠ هـ
		Dynamic				٥٠ هـ
		الايكولوجية +				٥٠ هـ
		الإجمالي				
	حالة الشبكة					
	عنوان IP					
	رقم الجهاز					٩٩~٠٠
	ساعات استخدام المرشح					
	نمط الإضاءة					
	إصدار البرنامج الثابت	النظام				
		LAN				
		MCU				

### ملاحظة:

- سوف عمل خاصية "إعادة ضبط المصباح" الموجودة في نظام العرض على الشاشة على إعادة تعيين ساعات المصباح في نظام العرض على الشاشة وساعات المصباح في وضع الخدمة، على ألا يتم إعادة تعيين ساعات المصباح في وضع الخدمة.
- يمكن ضبط كل وضع من أوضاع العرض وحفظ القيمة.
- في وضع التوقيت ثلاثي الأبعاد، يتم تعطيل خاصية الزوم/قناع الحافة لمنع تقطع الصورة.

# استخدام جهاز العرض

## قائمة عرض

### عرض قائمة إعدادات الصور

#### نمط العرض (وضع البيانات)

هناك العديد من إعدادات المصنع مسبقاً الضبط التي تم تحسينها لتناسب أنواعاً متعددة من الصور.

- **عرض تقديمي:** يناسب هذا الوضع عرض العروض التقديمية على برنامج PowerPoint، عند توصيل جهاز العرض بالكمبيوتر.
- **ساطع:** أقصى مستوى سطوع من دخل الكمبيوتر الشخصي.
- **سينما:** تحديد هذا الوضع مع نظام العرض المسرحي.
- **لعبة:** تحديد هذا الوضع لزيادة مستوى السطوع ووقت الاستجابة للاستمتاع بألعاب الفيديو.
- **sRGB:** ألوان دقيقة قياسية.
- **DICOM SIM:** يمكن لهذا الوضع أن يعرض صورة طبية أحادية اللون مثل التصوير الشعاعي بأشعة إكس، والتصوير بالرنين المغناطيسي، إلخ.
- **مخصص:** تذكر إعدادات المستخدم.
- **الأبعاد الثلاثية:** لتجربة التأثير ثلاثي الأبعاد، تحتاج إلى نظارة ثلاثية الأبعاد. تحقق من اشمال جهاز الكمبيوتر/الجهاز المحمول على بطاقة رسومات مخزنة رباعية بإخراج إشارة ١٢٠ هرتز مع تثبيت مشغل ثلاثي الأبعاد.

#### لون الجدار

تستخدم هذه الوظيفة للحصول على صورة شاشة محسنة لغللاف الحائط. التحديد من بين إيقاف التشغيل ولوحة سوداء وضوء أصفر وضوء أخضر وضوء أزرق وزهري ورمادي.

#### الإضاءة

ضبط سطوع الصورة.

#### التباين

يتحكم إعداد التباين في درجة الاختلاف بين أكثر أجزاء الصورة سطوعاً وتلك الأكثر إعتاماً.

#### حدة اللون

يتيح ضبط حدة الألوان في الصورة.

#### اللون

يضبط صورة الفيديو من اللونين الأبيض والأسود إلى صورة ذات ألوان كاملة التشبع.

#### تدرج اللون

يضبط توازن اللونين الأحمر والأخضر.

#### Gamma

إعداد نوع منحنى جاما. بعد الانتهاء من الإعداد الأولي والضبط الدقيق، استخدم خطوات ضبط الغاما لتحسين إخراج الصورة.

- **فيلم:** للعرض بنظام المسرح المنزلي.
- **فيديو:** للوصول إلى مصدر الفيديو أو التلفزيون.
- **رسومات:** لمصدر الكمبيوتر الشخصي/الصورة فوتوغرافية.
- **قياسي (٢,٢):** للإعداد القياسي.
- **٨,٠ / ٢,٠ / ٤,٤:** لمصدر الكمبيوتر الشخصي/صورة فوتوغرافية معينة.

#### إعدادات اللون

تهيئة إعدادات اللون.

- **BrilliantColor™:** يستخدم هذا العنصر القابل للضبط أسلوباً جديداً لمعالجة الألوان وإدخال تحسينات لضمان درجة سطوع أعلى وتوفير ألوان واقعية وأكثر حيوية في الصورة.

# استخدام جهاز العرض

- حرارة اللون (وضع البيانات): اختر درجة حرارة اللون من بين دافئ أو وسط أو بارد.
- تجانس الألوان: تحديد الخيارات التالية:
  - اللون: ضبط مستوى اللون الأحمر (R) والأخضر (G) والأسود (B) وأزرق داكن (C) والأصفر (Y) وأحمر مزرق (M) والأبيض (W) للصورة.
  - تدرج الألوان: يضبط توازن اللونين الأحمر والأخضر.
  - التشبع: يضبط صورة الفيديو من اللونين الأبيض والأسود إلى صورة ذات ألوان كاملة التشبع.
  - كسب: ضبط سطوع الصورة.
  - إعادة الضبط: استعادة إعدادات المصنع الافتراضية لتجانس الألوان.
  - خروج: الخروج من قائمة "تجانس الألوان".
- تحيز/كسب RGB: يتيح هذا الإعداد إمكانية تهيئة سطوع (كسب) وتباين (تحيز) الصورة.
  - إعادة الضبط: استعادة إعدادات المصنع الافتراضية على تحيز/كسب RGB.
  - خروج: الخروج من قائمة "تحيز/كسب RGB".
- مدى اللون (دخل غير HDMI فقط): اختر نوع مصفوفة ألوان مناسب مما يلي: التلقائي، RGB أو YUV.
- مدى اللون (دخل HDMI فقط): اختر نوع مصفوفة ألوان مناسب مما يلي: التلقائي و(0~255) RGB و(16~235) RGB وYUV.
- مستوى الأبيض: يسمح للمستخدم بضبط مستوى الأبيض عند إدخال إشارات الفيديو.
- ملاحظة: يمكن ضبط مستوى اللون الأبيض فقط لمصادر دخل الفيديو الفائق/الفيديو.
- مستوى الأسود: يسمح للمستخدم بضبط مستوى الأسود عند إدخال إشارات الفيديو.
- ملاحظة: يمكن ضبط مستوى اللون الأسود فقط لمصادر دخل الفيديو الفائق/الفيديو.
- IRE: يسمح للمستخدم بضبط قيمة IRE عند إدخال إشارات الفيديو.
- ملاحظة:
- لا تتاح IRE سوى مع تنسيق فيديو NTSC فقط.
- يمكن ضبط IRE فقط لمصادر دخل الفيديو الفائق/الفيديو.

## الإشارة

ضبط خيارات الإشارة.

- Automatic: تهيئة الإشارة تلقائيًا (تظهر عناصر التردد والطور باللون الرمادي). إذا تم تعطيل الوضع التلقائي، سوف تظهر عناصر التردد والطور لضبط الإعدادات وحفظها.
- تردد: قم بتغيير تكرار بيانات العرض كي تتلاءم مع تكرار بطاقة الرسومات الموجودة في جهاز الكمبيوتر الخاص بك. لا تستخدم هذه الوظيفة إلا إذا ظهرت الصورة مرتعشة بشكل رأسي.
- طور: تتيح هذه الخاصية تحقيق التزامن بين توقيت العرض وبطاقة الرسوم. إذا ظهرت الصورة وكأنها غير مستقرة أو مرتعشة، فاستخدم هذه الوظيفة لضبطها.
- موقع أفقي: ضبط الوضع الأفقي للصورة.
- موقع عمودي: ضبط الوضع الرأسي للصورة.
- ملاحظة: يمكن ضبط الإشارة فقط لمصادر دخل RGB/الفيديو المركب.

## نمط الإضاءة (بيانات قاعدة المصباح)

ضبط إعدادات وضع السطوع مع أجهزة العرض المزودة بمصباح.

- ساطع: اختر "ساطع" لزيادة مستوى السطوع.
- ايكولوجي: اختر "ايكولوجي" لإعتماد مصباح جهاز العرض إذ يسهم ذلك في تخفيف استهلاك الطاقة وإطالة عمر المصباح.
- Dynamic: اختر "Dynamic" لتخفيض طاقة مصباح جهاز العرض، وهو ما يعتمد على مستوى إضاءة المحتوى كما يضبط استهلاك طاقة المصباح بين 1.0% و 3.0% بشكل ديناميكي. سيتم تمديد عمر المصباح.

# استخدام جهاز العرض

- **الايكولوجية +:** عند تنشيط الايكولوجية + الوضع يتم تلقائيًا اكتشاف مستوى سطوع المحتوى من أجل تقليل استهلاك طاقة اللمبة بشكل كبير (يصل إلى ٧٠٪) أثناء فترات عدم النشاط.

## إعادة الضبط

استعادة إعدادات المصنع الافتراضية لإعدادات الألوان.

## قائمة العرض ثلاثي الأبعاد

### وضع ثلاثي الأبعاد

استخدم الخيار في تعطيل خاصة العرض ثلاثي الأبعاد أو تحديد خاصية العرض ثلاثي الأبعاد المناسبة.

- **إطفاء:** حدد "إطفاء" لإيقاف تشغيل الوضع ثلاثي الأبعاد.
- **ارتباط DLP:** حدد هذا الخيار لاستخدام الإعدادات المحسنة لنظارات DLP ثلاثية الأبعاد.
- **IR:** حدد "IR" لاستخدام الإعداد المحسن لنظارات الأبعاد الثلاثية المعتمدة على الأشعة تحت الحمراء.

### 3D->2D

استخدم هذا الخيار لتحديد كيفية ظهور المحتويات ثلاثية الأبعاد على الشاشة.

- **الأبعاد الثلاثية:** عرض إشارة ثلاثية الأبعاد.
- **L (يسار):** عرض الإطار الأيسر لمحتوى ثلاثي الأبعاد.
- **R (يمين):** عرض الإطار الأيمن لمحتوى ثلاثي الأبعاد.

### النمط 3D

استخدم هذا الخيار لتحديد المحتوى المناسب لتنسيق ثلاثي الأبعاد.

- **التلقائي:** عند الكشف عن إشارة تحديد ثلاثية الأبعاد، يتم اختيار الصيغة ثلاثية الأبعاد تلقائيًا.
- **القمة والأسفل:** عرض إشارة ثلاثية الأبعاد في النمط "جنبًا إلى جنب".
- **Top and Bottom:** عرض إشارة ثلاثية الأبعاد في تنسيق "Top and Bottom".
- **Frame Sequential:** عرض إشارة ثلاثية الأبعاد في تنسيق "Frame Sequential".

### عكس تزامن ٣ بُعد

استخدم هذا الخيار لتمكين/تعطيل وظيفة عكس مزامنة ثلاثي الأبعاد.

## عرض قائمة نسبة العرض إلى الارتفاع

### Aspect Ratio

تحديد نسبة عرض الصورة المعروضة إلى ارتفاعها بين الخيارات التالية:

- **٤:٣:** يناسب هذا النسق مصادر الدخل ٤:٣.
- **١٦:٩:** يناسب هذا النسق مصادر الدخل ١٦:٩، مثل أجهزة التلفزيون عالي الدقة ومشغلات أقراص DVD المطورة لتناسب الشاشات التلفزيونية العريضة.
- **١٦:١٠ (لطرازات WXGA WUXGA فقط):** يناسب هذا النسق مصادر الدخل ١٦:١٠، مثل أجهزة الكمبيوتر المحمول ذات الشاشات العريضة.
- **LBX (باستثناء طرز SVGA XGA):** يعمل هذا التنسيق مع المصادر التي لا تظهر صورها بنسبة عرض إلى ارتفاع ٩x١٦ ومع تلك التي بتنسيق مربع الأحرف، وفي حالة استخدام عدسات خارجية ٩x١٦ لعرض صورة بنسبة عرض إلى ارتفاع ١:٢,٣٥ باستخدام دقة كاملة.
- **أصلية:** يعرض هذا التنسيق الصورة الأصلية دون أي تعديل في حجمها.
- **التلقائي:** يتيح اختيار نمط العرض المناسب تلقائيًا.

# استخدام جهاز العرض

## ملاحظة:

- معلومات تفصيلية حول وضع *LBX*:
  - لم يتم تحسين بعض أقراص *DVD* بتنسيق *Letter-Box* لأجهزة التلفزيون  $9 \times 16$ . في هذه الحالة لن تظهر الصورة كما ينبغي عند عرضها في وضع  $9:16$ . في هذه الحالة، يرجى محاولة استخدام الوضع  $3:4$  لعرض قرص *DVD*. إذا لم يكن المحتوى في الوضع  $3:4$ ، فستظهر قضبان سوداء حول الصورة في العرض  $9:16$ . في هذا النوع من المحتوى، يمكنك استخدام وضع *LBX* لملء الصورة في عرض  $9:16$ .
  - إذا كنت تستخدم عدسة خارجية مشوهة، يتيح لك وضع *LBX* مشاهدة محتوى  $1:2, 3:5$  (بما في ذلك مصدر فيلم *DVD* و *HDTV* مشوه) يدعم التشوه العريض والذي تم تحسينه لعرض  $9 \times 16$  في صورة  $1:2, 3:5$  عريضة، لن تظهر قضبان سوداء في هذه الحالة. يتم استخدام طاقة المصباح والدقة الرأسية بشكل كامل.
- لاستخدام تنسيق *superwide*، قم بما يلي:
  - (أ) ضبط نسبة عرض الشاشة إلى ارتفاعها على  $1:2,0$ .
  - (ب) تحديد تنسيق "*Superwide*".
  - (ج) محاذاة صورة جهاز العرض على الشاشة بشكل صحيح.

## جدول تحجيم XGA:

مصدر	480i/p	576i/p	1080i/p	720p
٣x٤	تحجيم إلى $768 \times 1024$ .			
٩x١٦	تحجيم إلى $576 \times 1024$ .			
أصلية	لن يتم تغيير المقياس، وسوف يتم عرض الصورة بدقة تعتمد على مصدر الدخل.			
التلفازي	- إذا كان المصدر $3:4$ ، يتم تغيير حجم نوع الشاشة إلى $768 \times 1024$ . - إذا كان المصدر $9:16$ ، يتم تغيير حجم نوع الشاشة إلى $576 \times 1024$ . - إذا كان المصدر $9:15$ ، يتم تغيير حجم نوع الشاشة إلى $614 \times 1024$ . - إذا كان المصدر $10:16$ ، يتم تغيير حجم نوع الشاشة إلى $640 \times 1024$ .			

## قاعدة تعيين XGA التلفازية:

التلفازي	دقة الدخل		التلفازي/ضبط	
	الدقة الأفقية	الدقة الرأسية	١٠٢٤	٧٦٨
٤:٣	٦٤٠	٤٨٠	١٠٢٤	٧٦٨
	٨٠٠	٦٠٠	١٠٢٤	٧٦٨
	١٠٢٤	٧٦٨	١٠٢٤	٧٦٨
	١٦٠٠	١٢٠٠	١٠٢٤	٧٦٨
كمبيوتر محمول واسع	١٢٨٠	٧٢٠	١٠٢٤	٥٧٦
	١٢٨٠	٧٦٨	١٠٢٤	٦١٤
	١٢٨٠	٨٠٠	١٠٢٤	٦٤٠
SDTV	٧٢٠	٥٧٦	١٠٢٤	٥٧٦
	٧٢٠	٤٨٠	١٠٢٤	٥٧٦
HDTV	١٢٨٠	٧٢٠	١٠٢٤	٥٧٦
	١٩٢٠	١٠٨٠	١٠٢٤	٥٧٦

# استخدام جهاز العرض

جدول تحديد الحجم WXGA (نوع الشاشة ١٠:١٦):

## ملاحظة:

- نوع الشاشة المدعوم ٩:١٦ (٧٢٠x١٢٨٠)، ١٠:١٦ (٨٠٠x١٢٨٠).
- عندما يكون وضع الشاشة ٩:١٦، يصبح تنسيق ١٠x١٦ غير متاح.
- عندما يكون وضع الشاشة ١٠:١٦، يصبح تنسيق ٩x١٦ غير متاح.
- عند تحديد الخيار التلقائي، يتم تغيير وضع العرض تلقائيًا.

جهاز كمبيوتر	720p	1080i/p	576i/p	480i/p	١٠ : ١٦ الشاشة
					تغيير الحجم إلى ٨٠٠x١٠٦٦.
					تغيير الحجم إلى ٨٠٠x١٢٨٠.
					تغيير الحجم إلى ٩٦٠x١٢٨٠، ثم عرض الصورة المركزية بمقاس ٨٠٠x١٢٨٠ على الشاشة.
	١:١ رسم خرائط مركزية.	مساحة ٧٢٠x١٢٨٠ في منتصف الشاشة.	١:١ تعيين العرض ٨٠٠x١٢٨٠.	١:١ رسم خرائط مركزية.	أصلية
					<p>التلقائي</p> <p>يتم ضبط مصدر الدخل ليتناسب مع منطقة العرض مقاس ١٢٨٠x٨٠٠ كما يتم حفظ النسبة الأصلية لعرض هذا المصدر إلى ارتفاعه.</p> <p>-إذا كان المصدر ٣:٤، يتم تغيير حجم نوع الشاشة إلى ٨٠٠x١٠٦٦.</p> <p>-إذا كان المصدر ٩:١٦، يتم تغيير حجم نوع الشاشة إلى ٧٢٠x١٢٨٠.</p> <p>-إذا كان المصدر ٩:١٥، يتم تغيير حجم نوع الشاشة إلى ٧٦٨x١٢٨٠.</p> <p>-إذا كان المصدر ١٠:١٦، يتم تغيير حجم نوع الشاشة إلى ٨٠٠x١٢٨٠.</p>

جدول تحديد الحجم WXGA (نوع الشاشة ١٠:١٦):

التلقائي	دقة الدخل		التلقائي/ضبط
	الدقة الأفقية	الدقة الرأسية	
٣:٤	٨٠٠	١٢٨٠	٨٠٠
	٦٤٠	٤٨٠	٨٠٠
	٨٠٠	٦٠٠	٨٠٠
	١٠٢٤	٧٦٨	٨٠٠
	١٢٨٠	١٠٢٤	٨٠٠
	١٤٠٠	١٠٥٠	٨٠٠
	١٦٠٠	١٢٠٠	٨٠٠
كمبيوتر محمول واسع	١٢٨٠	٧٢٠	٧٢٠
	١٢٨٠	٧٦٨	٧٦٨
	١٢٨٠	٨٠٠	٨٠٠
SDTV	٧٢٠	٥٧٦	٧٢٠
	٧٢٠	٤٨٠	٧٢٠
HDTV	١٢٨٠	٧٢٠	٧٢٠
	١٩٢٠	١٠٨٠	٧٢٠

# استخدام جهاز العرض

جدول تحديد الحجم WXGA (نوع الشاشة ١٦:٩):

جهاز كمبيوتر	720p	1080i/p	576i/p	480i/p	١٦ : ٩ الشاشة
					٣x٤ تغيير الحجم إلى ٧٢٠x٩٦٠.
					٩x١٦ تغيير الحجم إلى ٧٢٠x١٢٨٠.
					LBX تغيير الحجم إلى ٩٦٠x١٢٨٠، ثم عرض الصورة المركزية بمقاس ٧٢٠x١٢٨٠ على الشاشة.
					أصلية ١:١ رسم خرائط مركزية.
					١:١ تعيين العرض ٧٢٠x١٢٨٠. مساحة ٧٢٠x١٢٨٠ في ١:١ تعيين في المركز. منصف الشاشة.
					التلفازي في حالة تحديد هذا التنسيق، يصبح نوع الشاشة ١٦:٩ تلقائيًا (١٢٨٠x٧٢٠). - إذا كان المصدر ٣:٤، يتم تغيير حجم نوع الشاشة إلى ٧٢٠x٩٦٠. - إذا كان المصدر ٩:١٦، يتم تغيير حجم نوع الشاشة إلى ٧٢٠x١٢٨٠. - إذا كان المصدر ٩:١٥، يتم تغيير حجم نوع الشاشة إلى ٧٢٠x١٢٠٠. - إذا كان المصدر ١٠:١٦، يتم تغيير حجم نوع الشاشة ٧٢٠x١١٥٢.

جدول تحديد الحجم WXGA (نوع الشاشة ١٦:٩):

التلفازي	دقة الدخل		التلفازي/ضبط	
	الدقة الأفقية	الدقة الرأسية	٧٢٠	١٢٨٠
٣:٤	٦٤٠	٤٨٠	٧٢٠	١٢٨٠
	٨٠٠	٦٠٠	٧٢٠	٩٦٠
	١٠٢٤	٧٦٨	٧٢٠	٩٦٠
	١٢٨٠	١٠٢٤	٧٢٠	٩٦٠
	١٤٠٠	١٠٥٠	٧٢٠	٩٦٠
	١٦٠٠	١٢٠٠	٧٢٠	٩٦٠
كمبيوتر محمول واسع	١٢٨٠	٧٢٠	٧٢٠	١٢٨٠
	١٢٨٠	٧٦٨	٧٢٠	١٢٠٠
	١٢٨٠	٨٠٠	٧٢٠	١١٥٢
SDTV	٧٢٠	٥٧٦	٧٢٠	١٢٨٠
	٧٢٠	٤٨٠	٧٢٠	١٢٨٠
HDTV	١٢٨٠	٧٢٠	٧٢٠	١٢٨٠
	١٩٢٠	١٠٨٠	٧٢٠	١٢٨٠

1080P جدول تغيير المقاس:

جهاز كمبيوتر	720p	1080i/p	576i/p	480i/p	١٦ : ٩ الشاشة
					٣x٤ ضبط المقاس على ١٠٨٠x١٤٤٠.
					٩x١٦ ضبط المقاس على ١٠٨٠x١٩٢٠.
					LBX ضبط المقاس على ١٤٤٠x١٩٢٠، ثم عرض الصورة المركزية بمقاس ١٠٨٠x١٩٢٠ على الشاشة.
					أصلية ١:١ رسم خرائط مركزية.
					١:١ رسم خرائط مركزية، وسوف يتم عرض الصورة بدقة تعتمد على مصدر الدخل.
					في حالة تحديد تنسيق تلفازي، سيصبح نوع الشاشة ١٦:٩ تلقائيًا (١٠٨٠x١٩٢٠). - إذا كان المصدر ٣:٤، يتم تغيير حجم نوع الشاشة إلى ١٠٨٠x١٤٤٠. - إذا كان المصدر ٩:١٦، يتم تغيير حجم نوع الشاشة إلى ١٠٨٠x١٩٢٠. - إذا كان المصدر ١٠:١٦، يتم تغيير حجم نوع الشاشة إلى ١٢٠٠x١٩٢٠ وقطع منطقة ١٠٨٠x١٩٢٠ للعرض.

# استخدام جهاز العرض

قاعدة تعيين 1080P التلقائية:

التلقائي/ضبط		دقة الدخل		التلقائي
١٠٨٠	١٩٢٠	الدقة الرأسية	الدقة الأفقية	
١٠٨٠	١٤٤٠	٤٨٠	٦٤٠	٣:٤
١٠٨٠	١٤٤٠	٦٠٠	٨٠٠	
١٠٨٠	١٤٤٠	٧٦٨	١٠٢٤	
١٠٨٠	١٤٤٠	١٠٢٤	١٢٨٠	
١٠٨٠	١٤٤٠	١٠٥٠	١٤٠٠	
١٠٨٠	١٤٤٠	١٢٠٠	١٦٠٠	
١٠٨٠	١٩٢٠	٧٢٠	١٢٨٠	
١٠٨٠	١٨٠٠	٧٦٨	١٢٨٠	
١٠٨٠	١٧٢٨	٨٠٠	١٢٨٠	
١٠٨٠	١٣٥٠	٥٧٦	٧٢٠	SDTV
١٠٨٠	١٦٢٠	٤٨٠	٧٢٠	
١٠٨٠	١٩٢٠	٧٢٠	١٢٨٠	HDTV
١٠٨٠	١٩٢٠	١٠٨٠	١٩٢٠	

## عرض قائمة قناع الحافة

### قناع الحافة

استخدم هذه الوظيفة في إزالة تشويش ترميز الفيديو الموجودة على حافة مصدر إشارة الفيديو.

## عرض قائمة العرض

### زوم

تستخدم هذه الخاصية في تصغير أو تكبير حجم الصورة على شاشة العرض.

## عرض قائمة إزاحة الصور

### إزاحة الصورة

ضبط وضع الصورة المعروضة أفقياً أو رأسياً.

## عرض قائمة التشوه

### تشوه

ضبط تشوه الصورة الناتج عن إمالة جهاز العرض.



# استخدام جهاز العرض

## قائمة الصوت

### قائمة كتم الصوت

#### كتم الصوت

استخدم هذا الخيار لإيقاف الصوت بشكل مؤقت.

- تشغيل: اختر "تشغيل" لتشغيل خاصية كتم الصوت.
  - إطفاء: اختر "إطفاء" لإيقاف تشغيل خاصية كتم الصوت.
- ملاحظة:** تؤثر وظيفة "كتم الصوت" على مستوى صوت السماع الداخلية والخارجية.

### قائمة مستوى الصوت

#### صوت

اضبط مستوى حجم الصوت.

### قائمة دخل الصوت (النوع ٢)

#### إدخال الصوت

حدد منفذ دخل الصوت لمصادر الفيديو كما يلي:

- HDMI1/MHL: سمعي ١، سمعي ٢ أو افتراضي.
- مدخل عالي الوضوح ٢: سمعي ١، سمعي ٢ أو افتراضي.
- VGA1: سمعي ١ وسمعي ٢.
- VGA2: سمعي ١ وسمعي ٢.
- S-Video: سمعي ١ وسمعي ٢.
- فيديو: سمعي ١ وسمعي ٢.

## قائمة الإعدادات

### إعداد قائمة العرض

#### عرض

تحديد العرض المفضل من بين العرض الأمامي والخلفي والسقف العلوي والخلفي العلوي.

### إعداد قائمة نوع الشاشة

#### نوع الشاشة (مع طرازات WXGA/WUXGA فقط)

اختر نوع الشاشة من بين ٩:١٦ و ١٠:١٦.

### إعداد قائمة إعدادات المصباح

#### منبه المصباح

اختر هذه الوظيفة لإظهار أو إخفاء رسالة التحذير عند ظهور رسالة تغيير اللمبة. إذ تظهر تلك الرسالة قبل الموعد المقترح لاستبدال المصباح بـ ٣٠ ساعة.

#### إعادة ضبط المصباح

يتيح إعادة ضبط عداد ساعات عمر اللمبة بعد استبدالها.

# استخدام جهاز العرض

## إعداد قائمة إعدادات المرشح

### Optional Filter Installed

ضبط إعداد رسالة الإنذار.

- نعم: عرض رسالة تحذير بعد مضي ٥٠٠ ساعة من الاستخدام.
- **ملاحظة:** لا تظهر خيارات "ساعات استخدام المرشح / مرشح تذكير / إعادة ترشيح" إلا في حالة ضبط "Optional Filter Installed" على "نعم".
- لا: إطفاء رسالة التحذير.

### ساعات استخدام المرشح

عرض وقت المرشح.

### مرشح تذكير

- اختر هذه الوظيفة لإظهار أو إخفاء رسالة التحذير عند ظهور رسالة تغيير الفلتر. تتضمن الخيارات المتاحة 300hr و 500hr و 800hr و 1000hr.

### إعادة ترشيح

يتيح إعادة ضبط عداد مرشح الغبار بعد استبدال أو تنظيف مرشح الغبار.

## إعداد قائمة إعدادات الطاقة

### تشغيل مباشر

اختر "تشغيل" لتنشيط وضع التشغيل المباشر. يتم تشغيل جهاز العرض تلقائيًا عند توصيله بمصدر التيار الكهربائي دون الحاجة إلى الضغط على مفتاح الطاقة الموجود بلوحة المفاتيح أو وحدة التحكم عن بعد.

### تشغيل الإشارة

اختر "تشغيل" لتنشيط وضع طاقة الإشارة. يعمل جهاز العرض تلقائيًا عند اكتشاف إشارة، بدون الضغط على مفتاح الطاقة الموجود بلوحة مفاتيح جهاز العرض أو وحدة التحكم عن بعد.

- **ملاحظة:** إذا كان خيار "تشغيل الإشارة" قيد "تشغيل"، فسوف يزيد معدل استهلاك الطاقة لجهاز العرض في وضع الاستعداد عن ٣ وات.

### إيقاف آلي (دقيقة)

يتيح ضبط الفاصل الزمني لموقت العد التنازلي. حيث يبدأ تشغيل موقت العد التنازلي في حالة عدم استقبال جهاز العرض لأية إشارات. ويتم إيقاف تشغيل الجهاز تلقائيًا عند الانتهاء من العد (في دقائق).

### موقت النوم (دقيقة)

تهيئة موقت السكون.

- **موقت النوم (دقيقة):** يتيح ضبط الفاصل الزمني لموقت العد التنازلي. ويبدأ تشغيل موقت العد التنازلي، بغض النظر عن استقبال أو عدم استقبال جهاز العرض لأية إشارات. ويتم إيقاف تشغيل الجهاز تلقائيًا عند الانتهاء من العد (في دقائق).
- **ملاحظة:** يتم إعادة تعيين "موقت النوم" في كل مرة يتم فيها إيقاف جهاز العرض.
- تشغيل دائم: تحقق من تشغيل موقت السكون دائمًا.

### استئناف سريع

ضبط إعداد الاستئناف السريع.

- تشغيل: إذا تم إطفاء جهاز العرض عن غير قصد، تتيح هذه الميزة لجهاز العرض أن يعمل فورًا مرة أخرى، وذلك إذا تم اختيارها في غضون ١٠٠ ثانية.
- إطفاء: سوف تبدأ المروحة في تبريد الجهاز بعد ١٠ ثوانٍ عندما يقوم المستخدم بإطفاء جهاز العرض.

### وضع الطاقة (استعداد)

ضبط إعداد وضع الطاقة.

- نشط: اختر "نشط" للعودة إلى وضع الاستعداد العادي.
- ايكولوجي: اختر الوضع "إيكولوجي" لخفض معدل تبديد الطاقة إلى أقل من ٠,٥ وات.

**ملاحظة:** سوف تعمل المراوح في وضع السكون في حالة تمكين "تشغيل الإشارة".

# استخدام جهاز العرض

## USB Power

اضبط إعدادات طاقة USB.

- تشغيل: يتم دائما تشغيل جهاز العرض بمصدر طاقة USB.
- إطفاء: مصدر طاقة USB مفصول.
- التلقائي: يتم تشغيل جهاز العرض تلقائيا بمصدر طاقة USB.

## لاسلكي (النوع ٢)

عين هذه الوظيفة "تشغيل" للسماح بتشغيل جهاز العرض على شبكة لاسلكية.

## إعداد قائمة الأمان

### الأمان

تمكين هذه الوظيفة لطلب كلمة المرور قبل استخدام جهاز العرض.

- تشغيل: اختر "تشغيل" لاستخدام خاصية التحقق من الأمان عند تشغيل جهاز العرض.
- إطفاء: اختر "إطفاء" للتمكن من تشغيل جهاز العرض دون التحقق من كلمة المرور.

### موقت الأمان

يتيح إمكانية تحديد وظيفة الفترة الزمنية (شهر/يوم/ساعة) لتعيين عدد ساعات استخدام جهاز العرض. وبمجرد انقضاء هذه الفترة الزمنية، سوف يتم مطالبتك بإدخال كلمة المرور مرة أخرى.

### تغيير كلمة السر

يستخدم في تعيين أو تعديل كلمة المرور التي تطلب منك عند تشغيل جهاز العرض.

## إعداد قائمة إعدادات رابط HDMI

### ملاحظة:

- عند توصيل أجهزة متوافقة مع HDMI CEC بجهاز العرض باستخدام كبلات HDMI، يمكنك التحكم فيها في نفس حالة تشغيل الطاقة أو إيقاف تشغيلها باستخدام خاصية التحكم في HDMI Link على المعلومات المعروضة على الشاشة بجهاز العرض. مما يتيح تشغيل الطاقة أو إيقاف تشغيلها لجهاز واحد أو أجهزة متعددة في مجموعة عن طريق خاصية HDMI Link في التهيئة النموذجية، وقد يكون مشغل DVD في الوضع العادي متصلا بجهاز عرض من خلال مكبر صوت أو نظام مسرح منزلي.

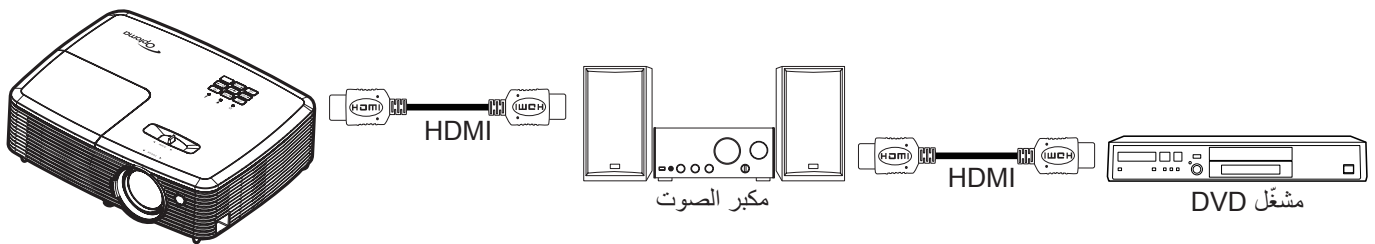

## HDMI Link

تفعيل/تعطيل خاصية HDMI Link. لن تكون خيارات شامل لعروض التلفزيون و power on link و power off link متاحة إلا إذا تم ضبط هذا الإعداد على "تشغيل".

### شامل لعروض التلفزيون

ضبط هذه الخاصية على "نعم" إذا كنت تفضل إيقاف تشغيل كل من التلفزيون وجهاز العرض تلقائيا في نفس الوقت. لمنع كلا الجهازين من التوقف في نفس الوقت، اضبط الإعداد على "لا".

# استخدام جهاز العرض

## Power On Link

أمر تشغيل CEC.

- متبادل: سيتم تشغيل كل من جهاز العرض وجهاز CEC في وقت واحد.
- **PJ->Device**: سيتم تشغيل جهاز CEC فقط بعد تشغيل جهاز العرض.
- **Device->PJ**: سيتم تشغيل جهاز العرض فقط بعد تشغيل جهاز CEC.

## Power Off Link

يتم تمكين هذه الخاصية لإيقاف تشغيل كل من HDMI Link وجهاز العرض تلقائيًا في نفس الوقت.

## إعداد قائمة نموذج الاختبار

### نموذج الاختبار

تحديد نموذج الاختبار من بين الشبكة الخضراء أو الأرجوانية أو البيضاء، أو تعطيل هذه الخاصية (إيقاف تشغيلها).

## إعداد قائمة إعدادات البعد

### وظيفة IR

قم بضبط إعداد خاصية الأشعة تحت الحمراء

- تشغيل: اختر "تشغيل"، يمكن تشغيل جهاز العرض باستخدام وحدة التحكم عن بعد من الجزء العلوي لمستقبل الأشعة تحت الحمراء.
- إطفاء: اختر "إطفاء"، إذا كان جهاز العرض لا يعمل عن طريق وحدة التحكم عن بعد. وبتحديد "إطفاء"، سيكون بمقدورك استخدام لوحة المفاتيح.

### مستخدم ١ / مستخدم ٢ / مستخدم ٣ (النوع ١)

تعيين الوظيفة الافتراضية لمستخدم ١ أو مستخدم ٢ أو مستخدم ٣ من بين HDMI 2 ونموذج الاختبار والإضاءة والتباين ومؤقت النوم وتجانس الألوان وحرارة اللون وGamma وعرض وإعداد المصباح وزوم وتجميد ومHL.

### مستخدم ١ / مستخدم ٢ / مستخدم ٣ (النوع ٢)

قم بتعيين الوظيفة الافتراضية لمستخدم ١ أو مستخدم ٢ أو مستخدم ٣ من بين HDMI 2 وVGA 2 ونمط الاختبار وشبكة LAN والسطوع والتباين ومؤقت السكون وتطابق الألوان وحرارة اللون وجاما والعرض وإعدادات المصباح والزوم والتجميد ومHL.

## إعداد قائمة رقم تعريف جهاز العرض

### رقم الجهاز

يمكن ضبط رقم التعريف من خلال القائمة (يتراوح من ٠ إلى ٩٩)، كما يتيح هذه الوظيفة للمستخدم إمكانية التحكم في جهاز عرض فردي من خلال استخدام أمر RS232.

## إعداد قائمة الخيارات

### اللغة

تحديد قائمة المعلومات المعروضة على الشاشة متعددة اللغات من بين اللغات الإنجليزية والألمانية والفرنسية والإيطالية والإسبانية والبرتغالية والبولندية والهولندية والسويدية والنرويجية / الدانماركية والفنلندية واليونانية والصينية التقليدية والصينية المبسطة واليابانية والكورية والروسية والمجرية والتشيكوسلوفاكية والعربية والتايلاندية والتركية والفارسية والفيتنامية والإندونيسية والرومانية والسلوفاكية.

### تعليق مغلق

التعليق المغلق هو نسخة نصية من صوت البرنامج أو المعلومات الأخرى المعروضة على الشاشة. إذا كانت إشارة الإدخال تحتوي على تعليقات مغلقة، يمكنك تشغيل الميزة ومشاهدة القنوات. تتضمن الخيارات المتاحة "إطفاء"، "CC1"، و"CC2".



## Menu Settings

تحديد موقع القائمة على الشاشة وتهيئة إعدادات مؤقت القائمة.

- **موضع القائمة**: تحديد موقع القائمة على شاشة العرض.
- **Menu Timer**: ضبط الفترة الزمنية التي تظل فيها قائمة العرض مرئية على الشاشة.

# استخدام جهاز العرض

## مصدر تلقائي

فإن عينت هذه الوظيفة "تشغيل" وضغطت على زر  في لوحة مفاتيح جهاز العرض أو على زر  في وحدة التحكم من بعد يتم تلقائياً اختيار مصدر الدخل التالي المتاح. عين "إطفاء" لتعطيل وظيفة المصدر التلقائي.

## مصدر الدخل (النوع ١)

حدد مصدر الدخل بين HDMI1/MHL ومدخل عالي الوضوح ٢ وVGA وفيديو.

## مصدر الدخل (النوع ٢)

حدد مصدر الدخل بين HDMI1/MHL ومدخل عالي الوضوح ٢ وVGA1 وVGA2 وS-Video وفيديو.

## اسم الدخل (النوع ١)

تستخدم هذه الخاصية لإعادة تسمية وظيفة الدخل لتسهيل عملية التعريف. تتضمن الخيارات المتاحة HDMI1/MHL ومدخل عالي الوضوح ٢ وVGA وفيديو.

## اسم الدخل (النوع ٢)

تستخدم هذه الخاصية لإعادة تسمية وظيفة الدخل لتسهيل عملية التعريف. تتضمن الخيارات المتاحة HDMI1/MHL ومدخل عالي الوضوح ٢ وVGA1 وVGA2 وS-Video وفيديو.

## تبريد عالي

عند تحديد "تشغيل"، ستدور المراوح بسرعة أكبر. تعتبر هذه الميزة مفيدة في المناطق عالية الارتفاع حيث يكون الهواء ضعيفاً.

## Display Mode Lock

اختر "تشغيل" أو "إطفاء" لقفل أو فتح إعدادات ضبط وضع الصورة.

## قفل لوحة المفاتيح

عندما تكون خاصية قفل لوحة المفاتيح "تشغيل"، سوف يتم قفل لوحة المفاتيح. على الرغم من ذلك، يتم تشغيل جهاز العرض عن طريق وحدة التحكم عن بعد. وبتحديد "إطفاء"، سيكون بمقدورك إعادة استخدام لوحة المفاتيح.

## إخفاء المعلومات

قم بتمكين هذه الخاصية لإخفاء رسالة المعلومات.

- تشغيل: اختر "تشغيل" لإخفاء رسالة المعلومات.
- إطفاء: اختر "إطفاء" لعرض رسالة "البحث".

## الشعار

استخدم هذه الوظيفة لضبط شاشة بدء التشغيل المطلوبة. وفي حال إجراء أي تغييرات، يبدأ سريانها في المرة التالية لتشغيل جهاز العرض.

- افتراضي: شاشة بدء التشغيل الافتراضي.
- محايد: لا يتم عرض الشعار على شاشة بدء التشغيل.

## لون الخلفية

استخدم هذه الخاصية لعرض الشاشة باللون الأزرق أو الأحمر أو الأخضر أو الرمادي أو بدون ألوان أو بشعار، في حالة عدم توفر أي إشارة.

**ملاحظة:** في حالة تعيين لون الخلفية على "بلا" يكون الأسود هو لون الخلفية.

## قائمة إعادة تعيين الإعداد

### Reset OSD

عد إلى إعدادات المصنع الافتراضية لإعدادات القائمة المعروضة على الشاشة.

### Reset to Default

استعادة إعدادات المصنع الافتراضية لإعدادات قائمة الإعداد.

# استخدام جهاز العرض

## قائمة الشبكة (النوع ٢)

### قائمة شبكة LAN

#### حالة الشبكة

تعرض حالة توصيل الشبكة (للقراءة فقط).

#### عنوان MAC

تعرض عنوان MAC (للقراءة فقط).

#### DHCP

استخدم هذا الخيار لتمكين وظيفة DHCP أو تعطيلها.

- تشغيل: سيحصل جهاز العرض على عنوان IP تلقائيًا من شبكتك.
- إطفاء: لتعيين تهيئة عنوان IP وقناع الشبكة الفرعية والبوابة وDNS يدويًا.

**ملاحظة:** ستطبق المعلومات المعروضة على الشاشة الحالية على القيم التي تم إدخالها.

#### عنوان IP

عرض عنوان IP.

#### قناع الشبكة الفرعية

عرض رقم قناع الشبكة الفرعية.

#### البوابة

عرض البوابة الافتراضية للشبكة المتصلة بجهاز العرض.

#### DNS

عرض رقم DNS.

### كيفية استخدام متصفح الويب للتحكم في جهاز العرض

- 1- شغل خيار "تشغيل" DHCP في جهاز العرض للسماح لخادم DHCP بتعيين عنوان IP تلقائيًا.
- 2- افتح متصفح الويب في جهاز الكمبيوتر وأدخل عنوان IP الخاص بجهاز العرض ("الشبكة < LAN < عنوان IP").
- 3- ادخل اسم المستخدم وكلمة مرور المسؤول ثم انقر فوق Login (تسجيل الدخول). سوف يتم فتح واجهة التهيئة الخاصة بجهاز العرض على الويب.

#### ملاحظة:

- اسم المستخدم وكلمة المرور الافتراضيان هما "admin".
- الخطوات المذكورة في هذا القسم موجهة لنظام التشغيل Windows7.

# استخدام جهاز العرض

## عند إجراء توصيل مباشر من جهاز الكمبيوتر إلى جهاز العرض\*

- 1- قم بضبط خيار DHCP على وضع "إطفاء" في جهاز العرض.
- 2- قم بتهيئة عنوان IP وقناع الشبكة الفرعية والبوابة و DNS بجهاز العرض ("الشبكة < LAN").
- 3- افتح صفحة الشبكة ومركز المشاركة في جهاز الكمبيوتر، وقم بتعيين محددات الشبكة المطابقة بجهاز الكمبيوتر كما هي مضبوطة في جهاز العرض. انقر على موافق لحفظ المعلومات.

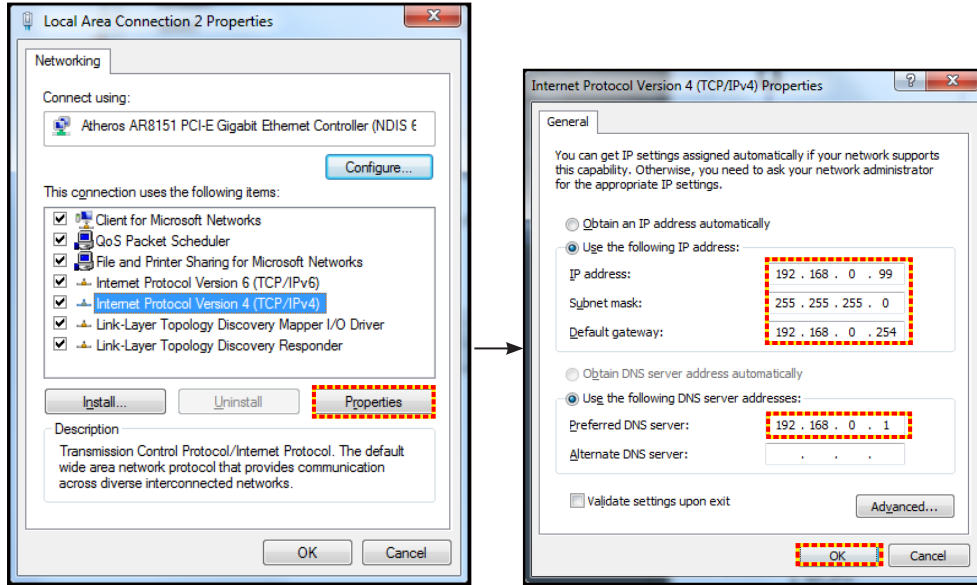

- 4- افتح متصفح الويب في جهاز الكمبيوتر وأدخل عنوان IP في حقل عنوان URL، كما هو محدد في الخطوة 3. ثم اضغط على مفتاح "أدخل".

## إعادة الضبط

إعادة تعيين كافة القيم لمعلومات شبكة LAN.

## قائمة مراقبة الشبكة

### Crestron

استخدم هذه الوظيفة لتحديد وظيفة الشبكة (المنفذ: ٤١٧٩٤).

لمزيد من المعلومات، نرجو زيارة الموقع الإلكتروني <http://www.crestron.com> و [www.crestron.com/getroomview](http://www.crestron.com/getroomview).

### Extron

استخدم هذه الوظيفة لتحديد وظيفة الشبكة (المنفذ: ٢٠٢٣).

### PJ Link

استخدم هذه الوظيفة لتحديد وظيفة الشبكة (المنفذ: ٤٣٥٢).

### AMX Device Discovery

استخدم هذه الوظيفة لتحديد وظيفة الشبكة (المنفذ: ٩١٣١).

### Telnet

استخدم هذه الوظيفة لتحديد وظيفة الشبكة (المنفذ: ٢٣).

### HTTP

استخدم هذه الوظيفة لتحديد وظيفة الشبكة (المنفذ: ٨٠).

# استخدام جهاز العرض

## إعداد قائمة إعدادات التحكم في الشبكة

### وظيفة LAN RJ45

لتبسيط وتسهيل التشغيل، يوفر جهاز العرض العديد من خصائص الشبكات والإدارة عن بعد. تقوم وظيفة LAN/RJ45 في جهاز العرض بإدارة بعض الخصائص عن بعد عبر الشبكة مثل: إعدادات التشغيل/الإيقاف والسطوع والتباين. كما يمكن أيضا عرض معلومات عن حالة جهاز العرض مثل: مصدر الفيديو وكنم الصوت وغير ذلك.

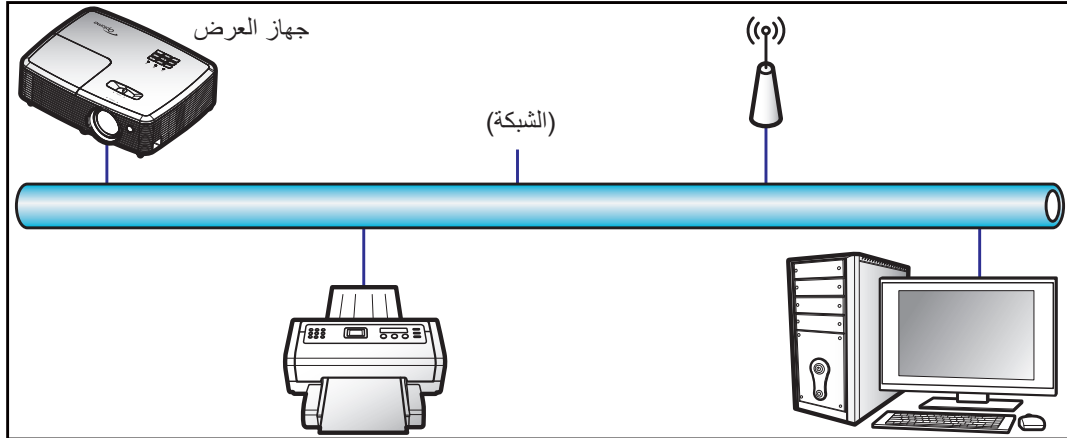

### وظائف الأجهزة الطرفية المتصلة بشبكة LAN السلكية

يمكن التحكم في جهاز الإسقاط عبر PC (حاسوب محمول) أو أي جهاز خارجي آخر عبر منفذ LAN/RJ45 يكون متوافقاً مع Crestron / Extron / AMX (Device Discovery) / PJLink.

- تعد Crestron علامة تجارية مسجلة لشركة Crestron Electronics في الولايات المتحدة.
  - تعد Extron علامة تجارية مسجلة لشركة Extron Electronics في الولايات المتحدة.
  - تعد AMX علامة تجارية مسجلة لشركة AMX LLC في الولايات المتحدة.
  - تقدمت PJLink لتسجيل العلامة التجارية والشعار في اليابان والولايات المتحدة الأمريكية وبلدان أخرى عبر JBMIA.
- جهاز العرض هذا مدعم بعدد من أوامر وحدة تحكم Crestron Electronics والبرامج المرتبطة بها (مثل RoomView®).

<http://www.crestron.com/>

يتوافق جهاز العرض هذا مع دعم جهاز (أجهزة) Extron.

<http://www.extron.com/>

جهاز العرض هذا مدعوم من قبل (AMX (Device Discovery).

[/http://www.amx.com](http://www.amx.com)

يدعم الجهاز كافة أوامر الفئة 1 PJLink (الإصدار 1.00).

[/http://pjlink.jbmia.or.jp/english](http://pjlink.jbmia.or.jp/english)

لمزيد من المعلومات التفصيلية عن الأنواع المختلفة للأجهزة الخارجية الممكن توصيلها بمنفذ LAN/RJ45 ووحدة التحكم عن بعد الخاصة بجهاز العرض، والأوامر المعتمدة لهذه الأجهزة الخارجية، يرجى الاتصال بخدمة الدعم على الفور.



# استخدام جهاز العرض

## LAN RJ45

١- وُصل كبل RJ45 بمنفذ RJ45 في جهاز العرض والكمبيوتر الشخصي (الكمبيوتر المحمول).

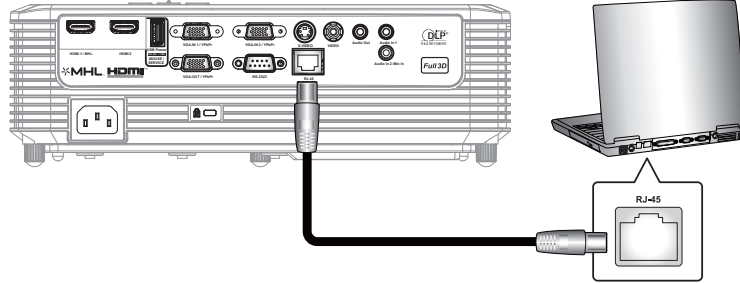

٢- من جهاز الكمبيوتر الشخصي (الكمبيوتر المحمول) حدد بدء < لوحة التحكم > اتصالات الشبكة.

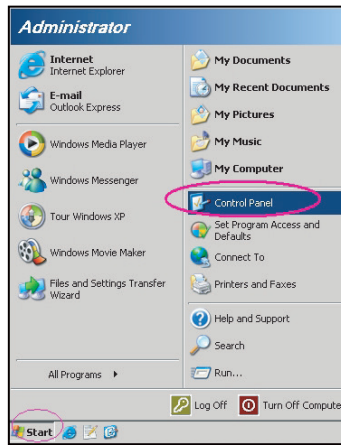

٣- اضغط بزر الماوس الأيمن على الاتصال بالشبكة المحلية، ثم حدد الخاصية.

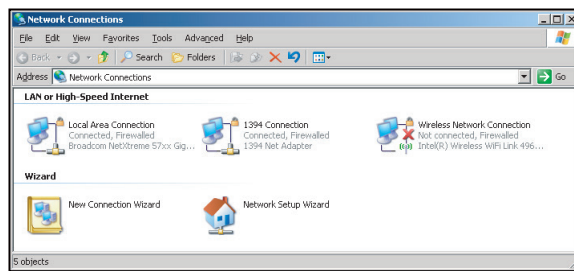

٤- من نافذة الخصائص اختر علامة تبويب عام، ثم اختر بروتوكول الإنترنت (TCP / IP).

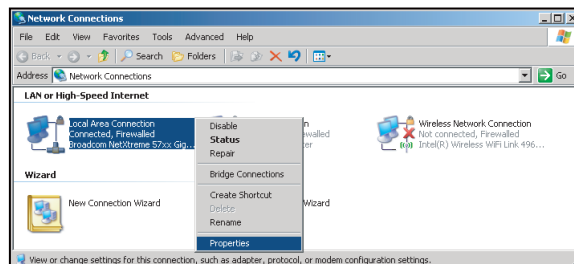

# استخدام جهاز العرض

٥- انقر فوق الخصائص.

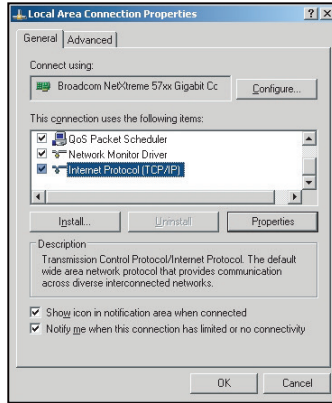

٦- ادخل عنوان IP وقناع الشبكة الفرعية ثم اضغط على موافق.

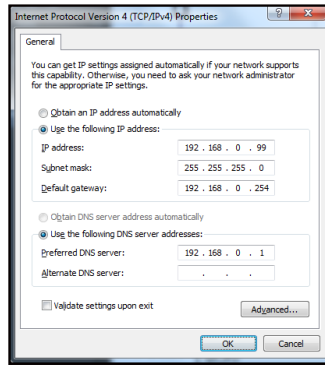

٧- اضغط على زر "القائمة" الموجود على جهاز العرض.

٨- افتح الشبكة < LAN على جهاز العرض.

٩- أدخل معلمات الاتصال التالية:

— DHCP :إطفاء

— عنوان IP: 192.168.0.100

— قناع الشبكة الفرعية: 255.255.255.0

— البوابة: 192.168.0.254

— DNS :192.168.0.1

١٠- اضغط على "أدخل" لتأكيد الإعدادات.

١١- افتح مستعرض ويب وليكن مثلاً Microsoft Internet Explorer مثبت عليه برنامج Adobe Flash Player 9.0 أو إصدار أعلى.

١٢- في شريط العناوين، ادخل عنوان IP الخاص بجهاز العرض: 192.168.0.100.

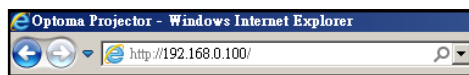

١٣- اضغط على "أدخل".

# استخدام جهاز العرض

يتم إعداد جهاز العرض على الإدارة عن بعد. يتم عرض وظيفة LAN/RJ45 كما يلي:

صفحة المعلومات

Model: Optoma Tool Info Contact IT Help

**Optoma**

Projector Information

Projector Name: Optoma WXGA  
Location:   
Firmware Version:   
MAC Address: 00:50:41:7F:D4:40  
Resolution: NTSC  
Lamp Hours: 3  
Assigned to: Optoma Projector

Projector Status

Power Status: Power On  
Source: Video  
Display Mode: Cinema  
Projection: Front  
Brightness Mode: Bright  
Error Status: 0: No Error

exit

CRESTRON connected Expansion Options

الصفحة الرئيسية

Model: Optoma Tool Info Contact IT Help

**Optoma**

Power Vol - Mute Vol +

Sources List

VGA  
Video  
HDMI 1/MHL  
HDMI 2

Menu Re-Sync  
Enter  
AV mute Source

Freeze Contrast Brightness Sharpness

CRESTRON connected Expansion Options

صفحة الأدوات

Model: Optoma Tool Info Contact IT Help

**Optoma**

Crestron Control

IP Address: 192.168.0.7  
IP ID: 7  
Port: 41794  
Send

Projector

Projector Name: Optoma WXGA  
Location:   
Assigned to: Optoma Projector  
Send

DHCP  Enabled  
IP Address: 192.168.0.100  
Subnet Mask: 255.255.255.0  
Default Gateway: 192.168.0.254  
DNS Server: 192.168.0.1  
Send

User Password

Enabled  
New Password:   
Confirm:   
Send

Enabled  
New Password:   
Confirm:   
Send

exit

CRESTRON connected Expansion Options

الاتصال بمكتب الدعم الفني لتكنولوجيا المعلومات

Title

Send

X

# استخدام جهاز العرض

## وظيفة RS232 by Telnet

يوجد طريقة بديلة للتحكم بأوامر RS232 في جهاز العرض تعرف باسم "RS232 by TELNET" لواجهة LAN/RJ45.

### دليل بدء التشغيل السريع لوظيفة "RS232 by Telnet"

- افحص واحصل على عنوان IP في قائمة المعلومات المعروضة على الشاشة في جهاز العرض.
- تأكد من إمكانية الوصول إلى صفحة الويب الخاصة بجهاز العرض عبر جهاز الكمبيوتر أو الكمبيوتر المحمول.
- تأكد من تعطيل إعداد "جدار حماية Windows" في حالة ترشيح وظيفة "TELNET" واستبعادها من قبل الكمبيوتر المحمول أو الكمبيوتر.

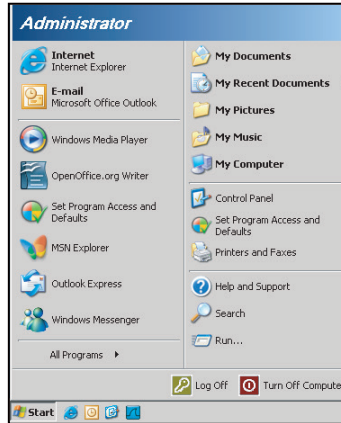

١- اختر بدء < كل البرامج > البرامج الملحقة < موجه الأوامر.

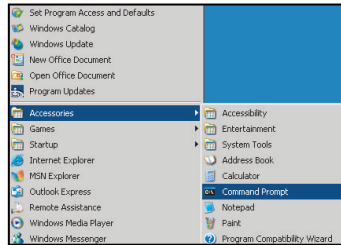

٢- إدخال تنسيق الأوامر كما يلي:

telnet ttt.xxx.yyy.zzz 23 (مفتاح "أدخل" إدخال مضغوط)

(عنوان IP الخاص بجهاز العرض) ttt.xxx.yyy.zzz

٣- إذا كان "اتصال Telnet" جاهزاً وتمكن المستخدم من إدخال أمر RS232 ثم الضغط على "أدخل"، فسيكون أمر RS232 قابلاً للتشغيل.

### مواصفات "RS232 by TELNET":

- ١- بروتوكول Telnet: TCP.
  - ٢- منفذ Telnet: ٢٣ (لمزيد من التفاصيل، الرجاء الاتصال بوكيل أو فريق الخدمة).
  - ٣- أداة Telnet المساعدة: "TELNET.exe" في Windows (وضع وحدة التحكم).
  - ٤- قطع الاتصال للتحكم في RS232-by-Telnet بشكل عادي: غلق
  - ٥- أداة Telnet المساعدة في Windows مباشرة بعد أن يكون اتصال TELNET جاهزاً.
- التقييد ١ للتحكم في Telnet: يوجد أقل من ٥٠ بايت لحمولة الشبكة المتتالية لتطبيق التحكم في Telnet.
  - التقييد ٢ للتحكم في Telnet: يوجد أقل من ٢٦ بايت لأمر RS232 كامل واحد للتحكم في Telnet.
  - التقييد ٣ للتحكم في Telnet: يجب أن يكون الحد الأدنى لتأخير أمر RS232 التالي أكثر من ٢٠٠ مللي ثانية.

# استخدام جهاز العرض

## قائمة المعلومات

### قائمة المعلومات (النوع ١)

عرض معلومات جهاز العرض كما هو موضح أدناه:

- Regulatory
- الرقم التسلسلي
- مصدر
- دقة الوضوح
- Refresh Rate
- نمط العرض
- وضع الطاقة(استعداد)
- عمر المصباح
- رقم الجهاز
- ساعات استخدام المرشح
- نمط الإضاءة
- إصدار البرنامج الثابت

### قائمة المعلومات (النوع ٢)

عرض معلومات جهاز العرض كما هو موضح أدناه:

- Regulatory
- الرقم التسلسلي
- مصدر
- دقة الوضوح
- Refresh Rate
- نمط العرض
- وضع الطاقة(استعداد)
- عمر المصباح
- حالة الشبكة
- عنوان IP
- رقم الجهاز
- ساعات استخدام المرشح
- نمط الإضاءة
- إصدار البرنامج الثابت

## استبدال المصباح:

يقوم جهاز العرض بالكشف تلقائيًا عن العمر الافتراضي للمبة، وعندما يوشك عمرها الافتراضي على الانتهاء، تظهر على الشاشة رسالة تحذيرية.

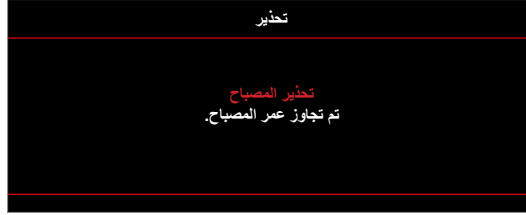

في حالة ظهور هذه الرسالة، يرجى الاتصال بالموزع المحلي أو بمركز الصيانة القريب منك لتغيير المبة في أقرب وقت ممكن. واحرص على ترك الجهاز لمدة ٣٠ دقيقة على الأقل حتى يبرد قبل القيام بتغيير المبة.



تحذير! يرجى توخي الحذر عند فتح لوحة الوصول إلى المبة إذا كان جهاز العرض مثبتًا بالسقف، كما يوصى بارتداء نظارات الحماية عند استبدال المبة، متى كان الجهاز مركبًا بالسقف. يرجى اتخاذ الاحتياطات اللازمة لمنع سقوط أي أجزاء غير محكمة الربط من الجهاز.



تحذير! حجرة المصباح ساخنة! اتركها تبرد قبل أن تقوم بتغيير المصباح!



تحذير! لتقليل احتمال تعرض الأشخاص للإصابة، احرص على عدم إسقاط وحدة المبة أو لمس الجزء الزجاجي منها، فقد تتحطم المبة وتتسبب في وقوع إصابات في حال سقوطها.



## استبدال المصباح (تابع)

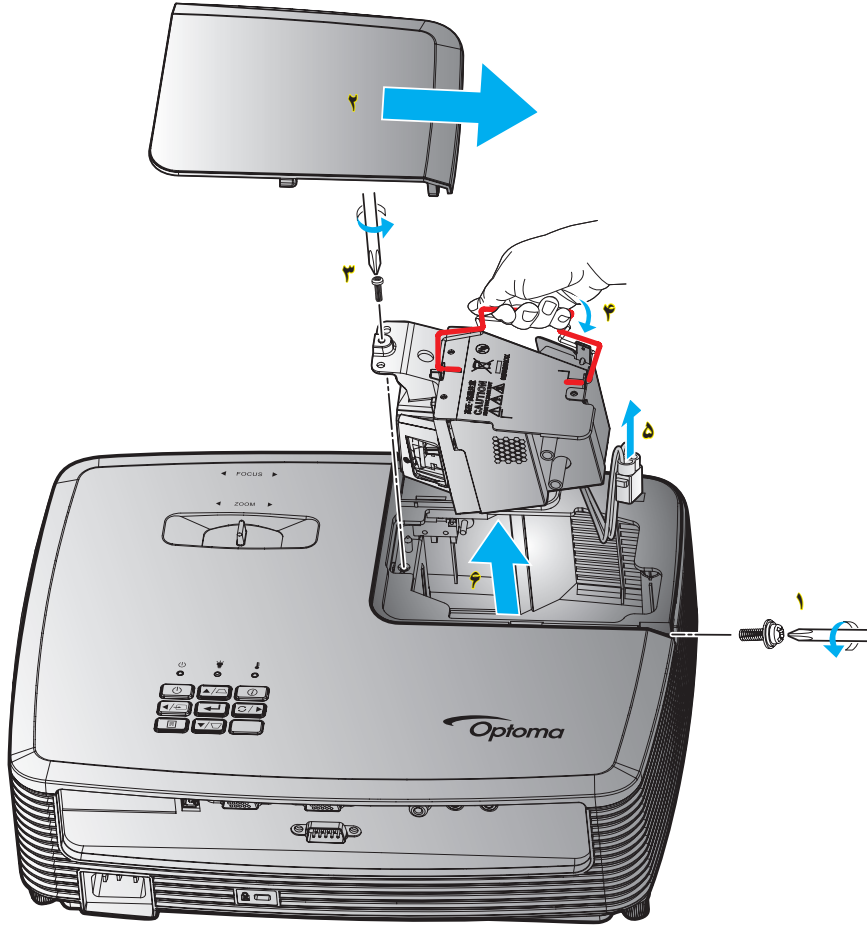

### الإجراء:

- ١- أوقف تشغيل طاقة جهاز العرض بالضغط على زر "U" الموجود بوحدة التحكم عن بعد أو بلوحة مفاتيح جهاز العرض.
- ٢- اترك جهاز العرض لمدة ٣٠ دقيقة على الأقل حتى يبرد.
- ٣- افصل كبل الطاقة.
- ٤- فك المسمار الموجود بالغطاء. ١
- ٥- قم بنزع الغطاء. ٢
- ٦- قم بفك مسمار وحدة المصباح. ٣
- ٧- ارفع يد المصباح. ٤
- ٨- إزالة سلك المصباح. ٥
- ٩- إزالة وحدة المصباح بعناية. ٦
- ١٠- لاستبدال وحدة الللمبة، قم بإجراء الخطوات السابقة لكن بترتيب عكسي.
- ١١- قم بتشغيل جهاز العرض وأعد ضبط مؤقت المصباح.
- ١٢- إعادة ضبط المصباح: (i) اضغط على القائمة ← (ii) حدد "إعداد" ← (iii) حدد "إعداد المصباح" ← (iv) حدد "إعادة ضبط المصباح" ← (v) حدد "نعم".

### ملاحظة:

- لا يمكن إزالة المسمار المثبت لغطاء الللمبة كما لا يمكن إزالة الللمبة.
- لا يمكن تشغيل جهاز العرض في حالة عدم إعادة تركيب غطاء الللمبة بالجهاز.
- لا تلمس الجزء الزجاجي من الللمبة؛ فقد تتسبب زيوت اليد في إتلاف الللمبة. واستخدم قطعة قماش جافة لتنظيف وحدة الللمبة في حال تعرضها للمس بطريق الخطأ.

# الصيانة

## تركيب فلتر الغبار وتنظيفه

تركيب فلتر الغبار

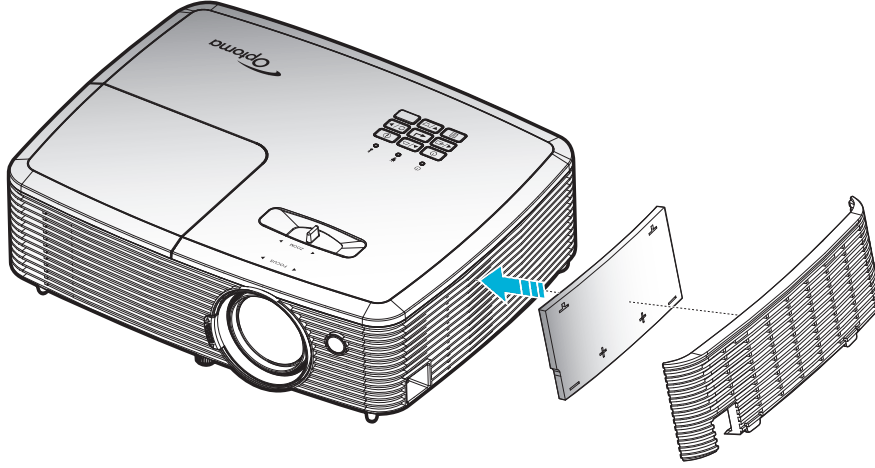

**ملاحظة:** فلتر الغبار مطلوبة/مرفقة فقط في مناطق محددة يوجد بها غبار كثيف.

### تنظيف فلتر الغبار

نوصي بتنظيف مرشح الغبار كل ثلاثة شهور. وزيادة عدد مرات تنظيفه في حالة استخدام جهاز العرض في بيئة مُترتبة.

الإجراء:

- 1- أوقف تشغيل طاقة جهاز العرض بالضغط على زر "U" الموجود بوحدة التحكم عن بعد أو بلوحة مفاتيح جهاز العرض.
- 2- افصل كبل الطاقة.
- 3- قم بإزالة فلتر الغبار بعناية. ١
- 4- إنظف أو استبدل المرشح الغبار. ٢
- 5- لتركيب فلتر الغبار، قم بإجراء الخطوات السابقة لكن بترتيب عكسي.

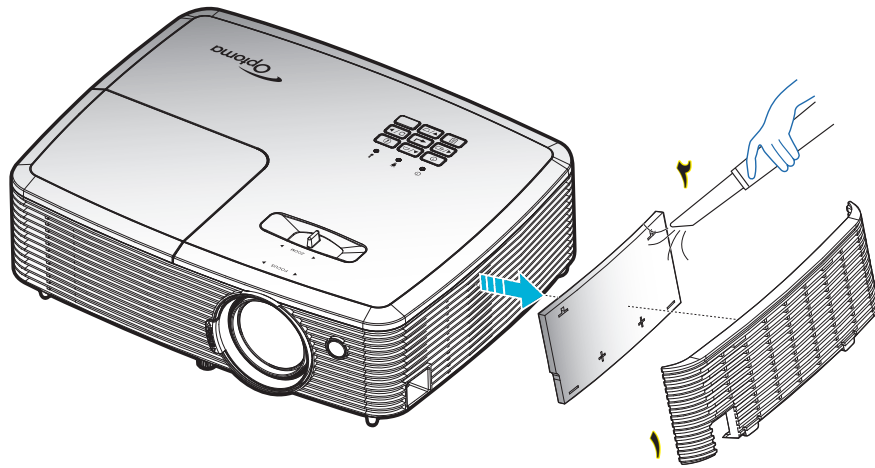



# معلومات إضافية

## مستويات دقة متوافقة

التوافق الرقمي

B1/التوقيت التفصيلي	B1/وضع الفيديو	B0/التوقيت التفصيلي	B0/التوقيت القياسي	B0/التوقيت المحدد
٧٢٠x٤٨٠p عند ٦٠ هرتز	٦٤٠x٤٨٠p عند ٦٠ هرتز	التوقيت الأصلي:	:SVGA	٤٠٠x٧٢٠ عند ٧٠ هرتز
١٢٨٠x٧٢٠p عند ٦٠ هرتز	٧٢٠x٤٨٠p عند ٦٠ هرتز	XGA: ٧٦٨x١٠٢٤ عند ٦٠ هرتز	٦٠٠x٨٠٠ عند ١٢٠ هرتز	٤٨٠x٦٤٠ عند ٦٠ هرتز
٧٦٨x١٣٦٦ عند ٦٠ هرتز	١٢٨٠x٧٢٠p عند ٦٠ هرتز	WXGA: ٨٠٠x١٢٨٠ عند ٦٠ هرتز؛ ١٢٨٠x٧٢٠ عند ٦٠ هرتز	٧٦٨x١٠٢٤ عند ١٢٠ هرتز	٤٨٠x٦٤٠ عند ٦٧ هرتز
١٩٢٠x١٠٨٠j عند ٥٠ هرتز	١٩٢٠x١٠٨٠j عند ٦٠ هرتز	١٠٨٠P: ١٠٨٠x١٩٢٠ عند ٦٠ هرتز	٨٠٠x١٢٨٠ عند ٦٠ هرتز	٤٨٠x٦٤٠ عند ٧٢ هرتز
١٩٢٠x١٠٨٠p عند ٦٠ هرتز	٧٢٠x٤٨٠j (١٤٤٠) عند ٦٠ هرتز		١٠٢٤x١٢٨٠ عند ٦٠ هرتز	٤٨٠x٦٤٠ عند ٧٥ هرتز
	١٩٢٠x١٠٨٠p عند ٦٠ هرتز		١٠٥٠x١٦٨٠ عند ٦٠ هرتز	٦٠٠x٨٠٠ عند ٥٦ هرتز
	٧٢٠x٥٧٦p عند ٥٠ هرتز		٧٢٠x١٢٨٠ عند ٦٠ هرتز	٦٠٠x٨٠٠ عند ٦٠ هرتز
	١٢٨٠x٧٢٠p عند ٥٠ هرتز		٧٢٠x١٢٨٠ عند ١٢٠ هرتز	٦٠٠x٨٠٠ عند ٧٢ هرتز
	١٩٢٠x١٠٨٠j عند ٥٠ هرتز		١٢٠٠x١٦٠٠ عند ٦٠ هرتز	٦٠٠x٨٠٠ عند ٧٥ هرتز
	٧٢٠x٥٧٦j (١٤٤٠) عند ٥٠ هرتز		:XGA/WXGA	٦٢٤x٨٣٢ عند ٧٥ هرتز
	١٩٢٠x١٠٨٠P عند ٥٠ هرتز		٩٠٠x١٤٤٠ عند ٦٠ هرتز	٧٦٨x١٠٢٤ عند ٦٠ هرتز
	١٩٢٠x١٠٨٠p عند ٢٤ هرتز		٧٦٨x١٠٢٤ عند ١٢٠ هرتز	٧٦٨x١٠٢٤ عند ٧٠ هرتز
	١٩٢٠x١٠٨٠p عند ٣٠ هرتز		٨٠٠x١٢٨٠ عند ٦٠ هرتز	٧٦٨x١٠٢٤ عند ٧٥ هرتز
			١٠٢٤x١٢٨٠ عند ٦٠ هرتز	١٠٢٤x١٢٨٠ عند ٧٥ هرتز
			١٠٥٠x١٦٨٠ عند ٦٠ هرتز	٨٧٠x١١٥٢ عند ٧٥ هرتز
			٧٢٠x١٢٨٠ عند ٦٠ هرتز	
			٧٢٠x١٢٨٠ عند ١٢٠ هرتز	
			١٢٠٠x١٦٠٠ عند ٦٠ هرتز	
			:١٠٨٠P	
			٧٢٠x١٢٨٠ عند ٦٠ هرتز	
			٨٠٠x١٢٨٠ عند ٦٠ هرتز	
			١٠٢٤x١٢٨٠ عند ٦٠ هرتز	
			١٠٥٠x١٤٤٠ عند ٦٠ هرتز	
			١٢٠٠x١٦٠٠ عند ٦٠ هرتز	
			٩٠٠x١٤٤٠ عند ٦٠ هرتز	
			٧٢٠x١٢٨٠ عند ١٢٠ هرتز	
			٧٦٨x١٠٢٤ عند ١٢٠ هرتز	

# معلومات إضافية

توافق الإشارة التناظرية

B1/التوقيت التفصيلي	B1/وضع الفيديو	B0/التوقيت التفصيلي	B0/التوقيت القياسي	B0/التوقيت المحدد
٧٦٨x١٣٦٦ عند ٦٠ هرتز		التوقيت الأصلي:	:SVGA	٤٠٠x٧٢٠ عند ٧٠ هرتز
		XGA: ٧٦٨x١٠٢٤ عند ٦٠ هرتز	٦٠٠x٨٠٠ عند ١٢٠ هرتز	٤٨٠x٦٤٠ عند ٦٠ هرتز
		WXGA: ٨٠٠x١٢٨٠ عند ٦٠ هرتز ٧٢٠x١٢٨٠ عند ٦٠ هرتز	٧٦٨x١٠٢٤ عند ١٢٠ هرتز	٤٨٠x٦٤٠ عند ٦٧ هرتز
		١٠٨٠P: ١٠٨٠x١٩٢٠ عند ٦٠ هرتز	٨٠٠x١٢٨٠ عند ٦٠ هرتز	٤٨٠x٦٤٠ عند ٧٢ هرتز
			١٠٢٤x١٢٨٠ عند ٦٠ هرتز	٤٨٠x٦٤٠ عند ٧٥ هرتز
			١٠٥٠x١٦٨٠ عند ٦٠ هرتز	٦٠٠x٨٠٠ عند ٥٦ هرتز
			٧٢٠x١٢٨٠ عند ٦٠ هرتز	٦٠٠x٨٠٠ عند ٦٠ هرتز
			٧٢٠x١٢٨٠ عند ١٢٠ هرتز	٦٠٠x٨٠٠ عند ٧٢ هرتز
			١٢٠٠x١٦٠٠ عند ٦٠ هرتز	٦٠٠x٨٠٠ عند ٧٥ هرتز
			:XGA/WXGA	٦٢٤x٨٣٢ عند ٧٥ هرتز
			٩٠٠x١٤٤٠ عند ٦٠ هرتز	٧٦٨x١٠٢٤ عند ٦٠ هرتز
			٧٦٨x١٠٢٤ عند ١٢٠ هرتز	٧٦٨x١٠٢٤ عند ٧٠ هرتز
			٨٠٠x١٢٨٠ عند ٦٠ هرتز	٧٦٨x١٠٢٤ عند ٧٥ هرتز
			١٠٢٤x١٢٨٠ عند ٦٠ هرتز	١٠٢٤x١٢٨٠ عند ٧٥ هرتز
			١٠٥٠x١٦٨٠ عند ٦٠ هرتز	٨٧٠x١١٥٢ عند ٧٥ هرتز
			٧٢٠x١٢٨٠ عند ٦٠ هرتز	
			٧٢٠x١٢٨٠ عند ١٢٠ هرتز	
			١٢٠٠x١٦٠٠ عند ٦٠ هرتز	
			:١٠٨٠P	
			٧٢٠x١٢٨٠ عند ٦٠ هرتز	
			٨٠٠x١٢٨٠ عند ٦٠ هرتز	
			١٠٢٤x١٢٨٠ عند ٦٠ هرتز	
			١٠٥٠x١٤٤٠ عند ٦٠ هرتز	
			١٢٠٠x١٦٠٠ عند ٦٠ هرتز	
			٩٠٠x١٤٤٠ عند ٦٠ هرتز	
			٧٢٠x١٢٨٠ عند ١٢٠ هرتز	
			٧٦٨x١٠٢٤ عند ١٢٠ هرتز	

# معلومات إضافية

توافق الفيديو الحقيقي ثلاثي الأبعاد

		توقيت الدخل			
	Top and Bottom	١٢٨٠x٧٢٠P عند ٥٠ هرتز	دخول ثلاثي الأبعاد من مصدر HDMI 1.4a	دقة الدخل	
	Top and Bottom	١٢٨٠x٧٢٠P عند ٦٠ هرتز			
	تجميع الإطارات	١٢٨٠x٧٢٠P عند ٥٠ هرتز			
	تجميع الإطارات	١٢٨٠x٧٢٠P عند ٦٠ هرتز			
	جنبًا إلى جنب (نصف)	١٩٢٠x١٠٨٠j عند ٥٠ هرتز			
	جنبًا إلى جنب (نصف)	١٩٢٠x١٠٨٠j عند ٦٠ هرتز			
	Top and Bottom	١٩٢٠x١٠٨٠P عند ٢٤ هرتز			
	تجميع الإطارات	١٩٢٠x١٠٨٠P عند ٢٤ هرتز			
الوضع جنبًا إلى جنب قيد التشغيل	جنبًا إلى جنب (نصف)	١٩٢٠x١٠٨٠j عند ٥٠ هرتز			HDMI 1.3
		١٩٢٠x١٠٨٠j عند ٦٠ هرتز			
		١٢٨٠x٧٢٠P عند ٥٠ هرتز			
		١٢٨٠x٧٢٠P عند ٦٠ هرتز			
		٨٠٠ x ٦٠٠ عند ٦٠ هرتز			
		١٠٢٤ x ٧٦٨ عند ٦٠ هرتز			
		١٢٨٠ x ٨٠٠ عند ٦٠ هرتز			
الوضع أعلى وأسفل قيد التشغيل	Top and Bottom	١٩٢٠x١٠٨٠j عند ٥٠ هرتز			
		١٩٢٠x١٠٨٠j عند ٦٠ هرتز			
		١٢٨٠x٧٢٠P عند ٥٠ هرتز			
		١٢٨٠x٧٢٠P عند ٦٠ هرتز			
		٨٠٠ x ٦٠٠ عند ٦٠ هرتز			
		١٠٢٤ x ٧٦٨ عند ٦٠ هرتز			
		١٢٨٠ x ٨٠٠ عند ٦٠ هرتز			
تنسيق ثلاثي الأبعاد هو الإطار المتتابع	HQFS	٤٨٠j			

## ملاحظة:

- إذا كان الدخل ثلاثي الأبعاد يساوي ١٠٨٠ بكسل عند ٢٤ هرتز، فيجب أن تستجيب DMD استجابة كاملة مع الوضع ثلاثي الأبعاد.
- يدعم تشغيل NVIDIA 3DTV في حال عدم وجود رسوم على براءات الاختراع من قبل Optoma إذا كان الدخل ١٠٨٠j عند ٢٥ هرتز و ٧٢٠p عند ٥٠ هرتز، فسيتم تشغيله بتردد ١٠٠ هرتز، أما التوقيتات الأخرى ثلاثية الأبعاد فسيتم تشغيلها عند ١٢٠ هرتز.
- ١٠٨٠ بكسل عند ٢٤ هرتز يعمل على ١٤٤ هرتز.

# معلومات إضافية

## حجم الصورة ومسافة العرض

النوع ١:

XGA

إزاحة (الارتفاع في العمق)		مسافة العرض (العمق)				حجم الشاشة عرض x ارتفاع				حجم الطول القطري للشاشة (٩:١٦)
		(قدم)		(متر)		(بوصة)		(متر)		
(بوصة)	(متر)	بعيد	قريب	بعيد	قريب	الارتفاع	العرض	الارتفاع	العرض	
٣,١٥	٠,٠٨	٥,٢٥	٤,٥٩	١,٦	١,٤	٢١,٦	٢٨,٨٠	٠,٥٥	٠,٧٣	٣٦
٣,٥٤	٠,٠٩	٥,٩١	٥,٢٥	١,٨	١,٦	٢٤	٣٢,٠٠	٠,٦١	٠,٨١	٤٠
٤,٧٢	٠,١٢	٧,٢٢	٦,٥٦	٢,٢	٢,٠	٣٠	٤٠,٠٠	٠,٧٦	١,٠٢	٥٠
٥,٥١	٠,١٤	٨,٥٣	٧,٨٧	٢,٦	٢,٤	٣٦	٤٨,٠٠	٠,٩١	١,٢٢	٦٠
٦,٣٠	٠,١٦	١٠,١٧	٩,١٩	٣,١	٢,٨	٤٢	٥٦,٠٠	١,٠٧	١,٤٢	٧٠
٧,٠٩	٠,١٨	١١,٤٨	١٠,٥٠	٣,٥	٣,٢	٤٨	٦٤,٠٠	١,٢٢	١,٦٣	٨٠
٨,٢٧	٠,٢١	١٣,١٢	١١,٤٨	٤,٠	٣,٥	٥٤	٧٢,٠٠	١,٣٧	١,٨٣	٩٠
٩,٠٦	٠,٢٣	١٤,٤٤	١٢,٨٠	٤,٤	٣,٩	٦٠	٨٠,٠٠	١,٥٢	٢,٠٣	١٠٠
١٠,٦٣	٠,٢٧	١٧,٣٩	١٥,٤٢	٥,٣	٤,٧	٧٢	٩٦,٠٠	١,٨٣	٢,٤٤	١٢٠
١٣,٣٩	٠,٣٤	٢١,٦٥	١٩,٣٦	٦,٦	٥,٩	٩٠	١٢٠,٠٠	٢,٢٩	٣,٠٥	١٥٠
١٦,١٤	٠,٤١	٢٥,٩٢	٢٣,٢٩	٧,٩	٧,١	١٠٨	١٤٤,٠٠	٢,٧٤	٣,٦٦	١٨٠
١٨,١١	٠,٤٦	٢٨,٨٧	٢٥,٩٢	٨,٨	٧,٩	١٢٠	١٦٠,٠٠	٣,٠٥	٤,٠٦	٢٠٠
٢٢,٤٤	٠,٥٧	٣٦,٠٩	٣٢,٤٨	١١,٠	٩,٩	١٥٠	٢٠٠,٠٠	٣,٨١	٥,٠٨	٢٥٠
٢٧,١٧	٠,٦٩	٤٣,٣١	٣٨,٧١	١٣,٢	١١,٨	١٨٠	٢٤٠,٠٠	٤,٥٧	٦,١٠	٣٠٠

ملاحظة: معدل الزوم 1.1x.

WXGA

إزاحة (الارتفاع في العمق)		مسافة العرض (العمق)				حجم الشاشة عرض x ارتفاع				حجم الطول القطري للشاشة (٩:١٦)
		(قدم)		(متر)		(بوصة)		(متر)		
(بوصة)	(متر)	بعيد	قريب	بعيد	قريب	الارتفاع	العرض	الارتفاع	العرض	
٢,٣٦	٠,٠٦	٤,٢٧	٣,٩٤	١,٣	١,٢	١٩,٠٨	٣٠,٥٣	٠,٤٨	٠,٧٨	٣٦
٢,٣٦	٠,٠٦	٤,٩٢	٤,٢٧	١,٥	١,٣	٢١,٢	٣٣,٩٢	٠,٥٤	٠,٨٦	٤٠
٣,١٥	٠,٠٨	٥,٩١	٥,٥٨	١,٨	١,٧	٢٦,٥	٤٢,٤٠	٠,٦٧	١,٠٨	٥٠
٣,٥٤	٠,٠٩	٧,٢٢	٦,٥٦	٢,٢	٢,٠	٣١,٨	٥٠,٨٨	٠,٨١	١,٢٩	٦٠
٤,٧٢	٠,١٢	٨,٥٣	٧,٥٥	٢,٦	٢,٣	٣٧,١	٥٩,٣٦	٠,٩٤	١,٥١	٧٠
٥,١٢	٠,١٣	٩,٥١	٨,٨٦	٢,٩	٢,٧	٤٢,٤	٦٧,٨٤	١,٠٨	١,٧٢	٨٠
٥,٩١	٠,١٥	١٠,٨٣	٩,٨٤	٣,٣	٣,٠	٤٧,٧	٧٦,٣٢	١,٢١	١,٩٤	٩٠
٦,٣٠	٠,١٦	١٢,١٤	١٠,٨٣	٣,٧	٣,٣	٥٣	٨٤,٨٠	١,٣٥	٢,١٥	١٠٠
٧,٠٩	٠,١٩	١٤,٤٤	١٣,١٢	٤,٤	٤,٠	٦٣,٦	١٠١,٧٦	١,٦٢	٢,٥٨	١٢٠
٩,٤٥	٠,٢٤	١٨,٠٤	١٦,٤٠	٥,٥	٥,٠	٧٩,٥	١٢٧,٢٠	٢,٠٢	٣,٢٣	١٥٠
١١,٤٢	٠,٢٩	٢١,٦٥	١٩,٦٩	٦,٦	٦,٠	٩٥,٤	١٥٢,٦٤	٢,٤٢	٣,٨٨	١٨٠
١٢,٩٩	٠,٣٣	٢٣,٩٥	٢١,٩٨	٧,٣	٦,٧	١٠٦	١٦٩,٦٠	٢,٦٩	٤,٣١	٢٠٠
١٥,٧٥	٠,٤٠	٣٠,١٨	٢٧,٢٣	٩,٢	٨,٣	١٣٢,٥	٢١٢,٠٠	٣,٣٧	٥,٣٨	٢٥٠
١٨,٩٠	٠,٤٨	٣٦,٠٩	٣٢,٨١	١١,٠	١٠,٠	١٥٩	٢٥٤,٤٠	٤,٠٤	٦,٤٦	٣٠٠

ملاحظة: معدل الزوم 1.1x.

# معلومات إضافية

1080P

إزاحة (الارتفاع في العمق)		مسافة العرض (العمق)				حجم الشاشة عرض x ارتفاع				حجم الطول القطري للشاشة (٩:١٦)
		(قدم)		(متر)		(بوصة)		(متر)		
(بوصة)	(متر)	بعيد	قريب	بعيد	قريب	الارتفاع	العرض	الارتفاع	العرض	
٢,٧٦	٠,٠٧	٤,٢٧	٣,٩٤	١,٣	١,٢	١٧,٦٥	٣١,٣٨	٠,٤٥	٠,٨٠	٣٦
٣,١٥	٠,٠٨	٤,٥٩	٤,٢٧	١,٤	١,٣	١٩,٦	٣٤,٨٦	٠,٥	٠,٨٩	٤٠
٣,٩٤	٠,١٠	٥,٩١	٥,٢٥	١,٨	١,٦	٢٤,٥	٤٣,٥٨	٠,٦٢	١,١١	٥٠
٤,٧٢	٠,١٢	٧,٢٢	٦,٥٦	٢,٢	٢,٠	٢٩,٤	٥٢,٢٩	٠,٧٥	١,٣٣	٦٠
٥,٥١	٠,١٤	٨,٢٠	٧,٥٥	٢,٥	٢,٣	٣٤,٣	٦١,٠١	٠,٨٧	١,٥٥	٧٠
٦,٣٠	٠,١٦	٩,٥١	٨,٥٣	٢,٩	٢,٦	٣٩,٢	٦٩,٧٣	١	١,٧٧	٨٠
٧,٠٩	٠,١٨	١٠,٥٠	٩,٥١	٣,٢	٢,٩	٤٤,١	٧٨,٤٤	١,١٢	١,٩٩	٩٠
٧,٤٨	٠,١٩	١١,٨١	١٠,٨٣	٣,٦	٣,٣	٤٩	٨٧,١٦	١,٢٥	٢,٢١	١٠٠
٩,٤٥	٠,٢٤	١٤,١١	١٢,٨٠	٤,٣	٣,٩	٥٨,٨	١٠٤,٥٩	١,٤٩	٢,٦٦	١٢٠
١١,٨١	٠,٣٠	١٧,٧٢	١٦,٠٨	٥,٤	٤,٩	٧٣,٥	١٣٠,٧٤	١,٨٧	٣,٣٢	١٥٠
١٤,١٧	٠,٣٦	٢١,٣٣	١٩,٣٦	٦,٥	٥,٩	٨٨,٢	١٥٦,٨٨	٢,٢٤	٣,٩٨	١٨٠
١٥,٧٥	٠,٤٠	٢٣,٦٢	٢١,٦٥	٧,٢	٦,٦	٩٨,١	١٧٤,٣٢	٢,٤٩	٤,٤٣	٢٠٠
١٩,٦٩	٠,٥٠	٢٩,٥٣	٢٦,٩٠	٩,٠	٨,٢	١٢٢,٦	٢١٧,٨٩	٣,١١	٥,٥٣	٢٥٠
٢٣,٢٣	٠,٥٩	٣٥,٤٣	٣٢,١٥	١٠,٨	٩,٨	١٤٧,١	٢٦١,٤٧	٣,٧٤	٦,٦٤	٣٠٠

ملاحظة: معدل الزوم 1.1x.

النوع ٢:

XGA

إزاحة (الارتفاع في العمق)		مسافة العرض (العمق)				حجم الشاشة عرض x ارتفاع				حجم الطول القطري للشاشة (٩:١٦)
		(قدم)		(متر)		(بوصة)		(متر)		
(بوصة)	(متر)	بعيد	قريب	بعيد	قريب	الارتفاع	العرض	الارتفاع	العرض	
٣,١٥	٠,٠٨	٤,٥٩	٣,٦١	١,٤	١,١	٢١,٦	٢٨,٨٠	٠,٥٥	٠,٧٣	٣٦
٣,٥٤	٠,٠٩	٥,٢٥	٣,٩٤	١,٦	١,٢	٢٤	٣٢,٠٠	٠,٦١	٠,٨١	٤٠
٤,٧٢	٠,١٢	٦,٥٦	٤,٩٢	٢,٠	١,٥	٣٠	٤٠,٠٠	٠,٧٦	١,٠٢	٥٠
٥,٥١	٠,١٤	٧,٨٧	٥,٩١	٢,٤	١,٨	٣٦	٤٨,٠٠	٠,٩١	١,٢٢	٦٠
٦,٣٠	٠,١٦	٨,٨٦	٦,٨٩	٢,٧	٢,١	٤٢	٥٦,٠٠	١,٠٧	١,٤٢	٧٠
٧,٠٩	٠,١٨	١٠,١٧	٧,٨٧	٣,١	٢,٤	٤٨	٦٤,٠٠	١,٢٢	١,٦٣	٨٠
٨,٢٧	٠,٢١	١١,٤٨	٨,٨٦	٣,٥	٢,٧	٥٤	٧٢,٠٠	١,٣٧	١,٨٣	٩٠
٩,٠٦	٠,٢٣	١٢,٨٠	٩,٨٤	٣,٩	٣,٠	٦٠	٨٠,٠٠	١,٥٢	٢,٠٣	١٠٠
١٠,٦٣	٠,٢٧	١٥,٤٢	١١,٨١	٤,٧	٣,٦	٧٢	٩٦,٠٠	١,٨٣	٢,٤٤	١٢٠
١٣,٣٩	٠,٣٤	١٩,٣٦	١٤,٧٦	٥,٩	٤,٥	٩٠	١٢٠,٠٠	٢,٢٩	٣,٠٥	١٥٠
١٦,١٤	٠,٤١	٢٣,٢٩	١٧,٧٢	٧,١	٥,٤	١٠٨	١٤٤,٠٠	٢,٧٤	٣,٦٦	١٨٠
١٨,١١	٠,٤٦	٢٥,٥٩	١٩,٦٩	٧,٨	٦,٠	١٢٠	١٦٠,٠٠	٣,٠٥	٤,٠٦	٢٠٠
٢٢,٤٤	٠,٥٧	٣٢,١٥	٢٤,٩٣	٩,٨	٧,٦	١٥٠	٢٠٠,٠٠	٣,٨١	٥,٠٨	٢٥٠
٢٧,١٧	٠,٦٩	٣٨,٧١	٢٩,٨٦	١١,٨	٩,١	١٨٠	٢٤٠,٠٠	٤,٥٧	٦,١٠	٣٠٠

ملاحظة: معدل التكبير/التصغير هو 1.3x.

# معلومات إضافية

WXGA

إزاحة (الارتفاع في العمق)		مسافة العرض (العمق)				حجم الشاشة عرض x ارتفاع				حجم الطول القطري للشاشة (٩:١٦)
		(قدم)		(متر)		(بوصة)		(متر)		
(بوصة)	(متر)	بعيد	قريب	بعيد	قريب	الارتفاع	العرض	الارتفاع	العرض	
٢,٣٦	٠,٠٦	٣,٩٤	٢,٩٥	١,٢	٠,٩	١٩,٠٨	٣٠,٥٣	٠,٤٨	٠,٧٨	٣٦
٢,٧٦	٠,٠٧	٤,٢٧	٣,٢٨	١,٣	١,٠	٢١,٢	٣٣,٩٢	٠,٥٤	٠,٨٦	٤٠
٣,٥٤	٠,٠٩	٥,٥٨	٤,٢٧	١,٧	١,٣	٢٦,٥	٤٢,٤٠	٠,٦٧	١,٠٨	٥٠
٣,٩٤	٠,١٠	٦,٥٦	٤,٩٢	٢,٠	١,٥	٣١,٨	٥٠,٨٨	٠,٨١	١,٢٩	٦٠
٤,٧٢	٠,١٢	٧,٥٥	٥,٩١	٢,٣	١,٨	٣٧,١	٥٩,٣٦	٠,٩٤	١,٥١	٧٠
٥,١٢	٠,١٣	٨,٨٦	٦,٥٦	٢,٧	٢,٠	٤٢,٤	٦٧,٨٤	١,٠٨	١,٧٢	٨٠
٥,٩١	٠,١٥	٩,٨٤	٧,٥٥	٣,٠	٢,٣	٤٧,٧	٧٦,٣٢	١,٢١	١,٩٤	٩٠
٦,٣٠	٠,١٦	١٠,٨٣	٨,٥٣	٣,٣	٢,٦	٥٣	٨٤,٨٠	١,٣٥	٢,١٥	١٠٠
٧,٨٧	٠,٢٠	١٣,١٢	١٠,١٧	٤,٠	٣,١	٦٣,٦	١٠١,٧٦	١,٦٢	٢,٥٨	١٢٠
٩,٨٤	٠,٢٥	١٦,٤٠	١٢,٤٧	٥,٠	٣,٨	٧٩,٥	١٢٧,٢٠	٢,٠٢	٣,٢٣	١٥٠
١١,٨١	٠,٣٠	١٩,٦٩	١٥,٠٩	٦,٠	٤,٦	٩٥,٤	١٥٢,٦٤	٢,٤٢	٣,٨٨	١٨٠
١٣,٣٩	٠,٣٤	٢١,٩٨	١٦,٧٣	٦,٧	٥,١	١٠٦	١٦٩,٦٠	٢,٦٩	٤,٣١	٢٠٠
١٦,١٤	٠,٤١	٢٧,٢٣	٢١,٠٠	٨,٣	٦,٤	١٣٢,٥	٢١٢,٠٠	٣,٣٧	٥,٣٨	٢٥٠
١٩,٦٩	٠,٥٠	٣٢,٨١	٢٥,٢٦	١٠,٠	٧,٧	١٥٩	٢٥٤,٤٠	٤,٠٤	٦,٤٦	٣٠٠

ملاحظة: معدل التكبير/التصغير هو 1.3x.

1080P

إزاحة (الارتفاع في العمق)		مسافة العرض (العمق)				حجم الشاشة عرض x ارتفاع				حجم الطول القطري للشاشة (٩:١٦)
		(قدم)		(متر)		(بوصة)		(متر)		
(بوصة)	(متر)	بعيد	قريب	بعيد	قريب	الارتفاع	العرض	الارتفاع	العرض	
٢,٧٦	٠,٠٧	٣,٩٤	٢,٩٥	١,٢	٠,٩	١٧,٦٥	٣١,٣٨	٠,٤٥	٠,٨٠	٣٦
٣,١٥	٠,٠٨	٤,٢٧	٣,٢٨	١,٣	١,٠	١٩,٦	٣٤,٨٦	٠,٥	٠,٨٩	٤٠
٣,٩٤	٠,١٠	٥,٢٥	٤,٢٧	١,٦	١,٣	٢٤,٥	٤٣,٥٨	٠,٦٢	١,١١	٥٠
٤,٧٢	٠,١٢	٦,٥٦	٤,٩٢	٢,٠	١,٥	٢٩,٤	٥٢,٢٩	٠,٧٥	١,٣٣	٦٠
٥,٥١	٠,١٤	٧,٥٥	٥,٩١	٢,٣	١,٨	٣٤,٣	٦١,٠١	٠,٨٧	١,٥٥	٧٠
٦,٣٠	٠,١٦	٨,٥٣	٦,٥٦	٢,٦	٢,٠	٣٩,٢	٦٩,٧٣	١	١,٧٧	٨٠
٧,٠٩	٠,١٨	٩,٥١	٧,٥٥	٢,٩	٢,٣	٤٤,١	٧٨,٤٤	١,١٢	١,٩٩	٩٠
٧,٤٨	٠,١٩	١٠,٨٣	٨,٢٠	٣,٣	٢,٥	٤٩	٨٧,١٦	١,٢٥	٢,٢١	١٠٠
٩,٤٥	٠,٢٤	١٢,٨٠	٩,٨٤	٣,٩	٣,٠	٥٨,٨	١٠٤,٥٩	١,٤٩	٢,٦٦	١٢٠
١١,٨١	٠,٣٠	١٦,٠٨	١٢,٤٧	٤,٩	٣,٨	٧٣,٥	١٣٠,٧٤	١,٨٧	٣,٣٢	١٥٠
١٤,١٧	٠,٣٦	١٩,٣٦	١٤,٧٦	٥,٩	٤,٥	٨٨,٢	١٥٦,٨٨	٢,٢٤	٣,٩٨	١٨٠
١٥,٧٥	٠,٤٠	٢١,٣٣	١٦,٤٠	٦,٥	٥,٠	٩٨,١	١٧٤,٣٢	٢,٤٩	٤,٤٣	٢٠٠
١٩,٦٩	٠,٥٠	٢٦,٥٧	٢٠,٦٧	٨,١	٦,٣	١٢٢,٦	٢١٧,٨٩	٣,١١	٥,٥٣	٢٥٠
٢٣,٢٣	٠,٥٩	٣٢,١٥	٢٤,٦١	٩,٨	٧,٥	١٤٧,١	٢٦١,٤٧	٣,٧٤	٦,٦٤	٣٠٠

ملاحظة: معدل التكبير/التصغير هو 1.3x.

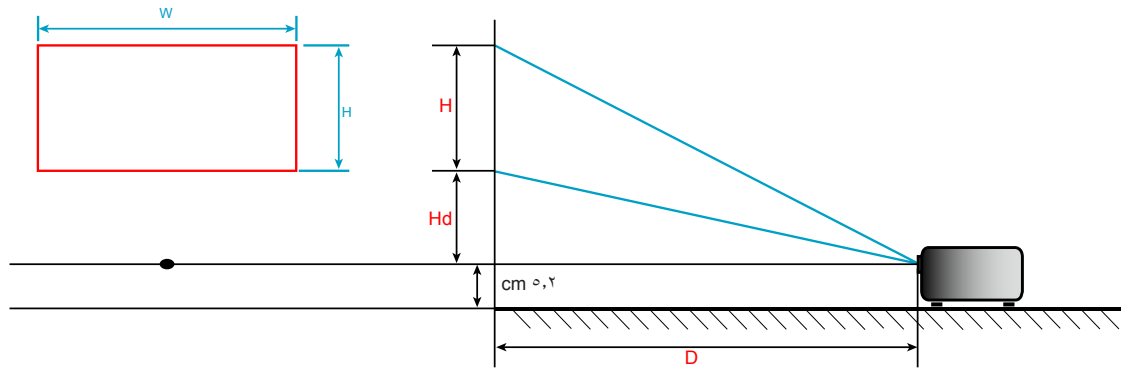

## تثبيت أبعاد جهاز العرض والتثبيت في السقف

- ١- لتجنب إلحاق الضرر بجهاز العرض، يرجى استخدام مجموعة Optoma لتثبيت جهاز العرض في السقف.
  - ٢- إذا كنت ترغب في استخدام مجموعة تركيب أخرى، يرجى التأكد من مطابقة البراغي المرفقة بهذه المجموعة والمستخدم لتثبيت جهاز العرض للمواصفات التالية:
- نوع البراغي: M4\*3
  - الحد الأدنى لطول البراغي: ١٠ mm

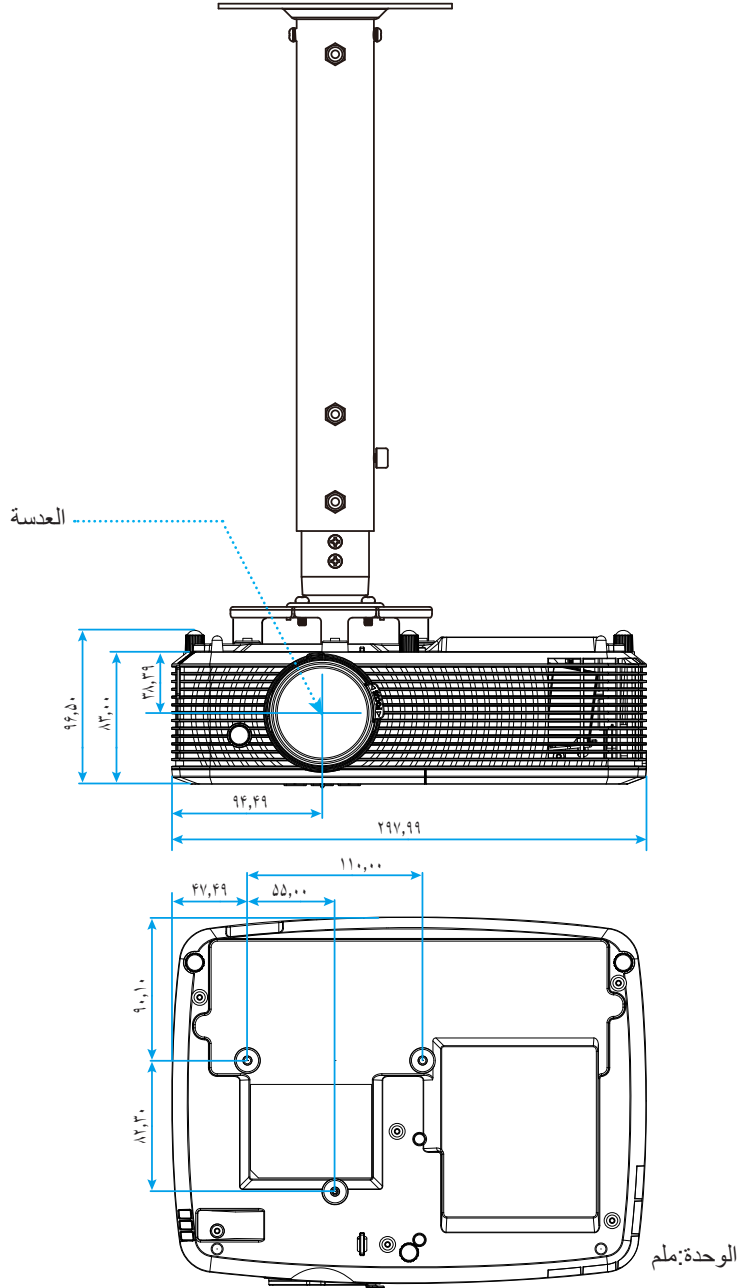

**ملاحظة:** يُرجى ملاحظة أن أي أضرار ناتجة من التركيب غير الصحيح من شأنها إلغاء الضمان.



تحذير!

- إذا قمت بشراء مجموعة التركيب بالسقف من شركة أخرى، يرجى التأكد من استخدام مقاس المسامير الملائم. مع العلم بأن مقاس المسامير يختلف تبعاً لسُمك لوح التركيب.
- تأكد من ترك فجوة طولها ١٠ سم على الأقل بين السقف والجزء السفلي من جهاز العرض.
- تجنب تثبيت جهاز العرض بالقرب من مصدر حراري.



## معلومات إضافية

رموز وحدة التحكم عن بعد ١ التي تعمل بالأشعة تحت الحمراء



كود المفتاح	الوصف	وسائل الإيضاح الأساسية	
٨١	اضغط لتشغيل/إيقاف جهاز العرض.		الطاقة
٨B	اضغط لتجميد صورة جهاز العرض.		تجميد
٩٨	اضغط لتغيير نسبة العرض إلى الارتفاع الخاصة بالصورة المعروضة.		نسبة الارتفاع إلى العرض
٨A	اضغط لتشغيل أو إيقاف تشغيل السماعة المضمنة في جهاز العرض		كتم الصوت/الفيديو
C٦	• اضغط لضبط تشوه الصورة الناتج عن إمالة جهاز العرض. • اضغط للانتقال إلى الأعلى		التشوه+/أعلى
٩٢	اضغط لإيقاف/تشغيل الصوت بصفة مؤقتة.		كتم الصوت
C٨	• اضغط للتعديل لخفض مستوى الصوت. • اضغط للانتقال إلى اليسار		يسار/مستوى الصوت-
C٥- (للمعرض على الشاشة) CA (لمحاكاة فأرة USB عبر USB)	يقوم بتأكيد اختيار العنصر.		أدخل
C٩	• اضغط للتعديل لرفع مستوى الصوت. • اضغط للانتقال إلى اليمين.		يمين/مستوى الصوت+
٨٨	يقوم بعرض أو إنهاء القوائم المعروضة على شاشة جهاز العرض.		القائمة
C٧	• اضغط لضبط تشوه الصورة الناتج عن إمالة جهاز العرض. • اضغط للانتقال إلى الأسفل		أسفل/التشوه-
٩٣	اضغط للاختيار اليدوي لوضع ثلاثي الأبعاد يتوافق مع المحتوى ثلاثي الأبعاد.		الأبعاد الثلاثية
٨٦	اضغط لاختيار مصدر HDMI.		HDMI

## معلومات إضافية

كود المفتاح	الوصف	وسائل الإيضاح الأساسية	
٨E	اضغط لاختيار مصدر VGA.		VGA
CE	اضغط لاختيار مصدر الفيديو		فيديو
C٣	اضغط على لاختيار إشارة دخل.		مصدر
٨٧	اضغط لضبط سطوع الصورة تلقائيًا لتوفير أفضل أداء تباين.		نمط الإضاءة
C٤	يقوم بمزامنة جهاز العرض مع مصدر الدخل تلقائيًا.		إعادة التزامن

## معلومات إضافية

رموز وحدة التحكم عن بعد ٢ التي تعمل بالأشعة تحت الحمراء

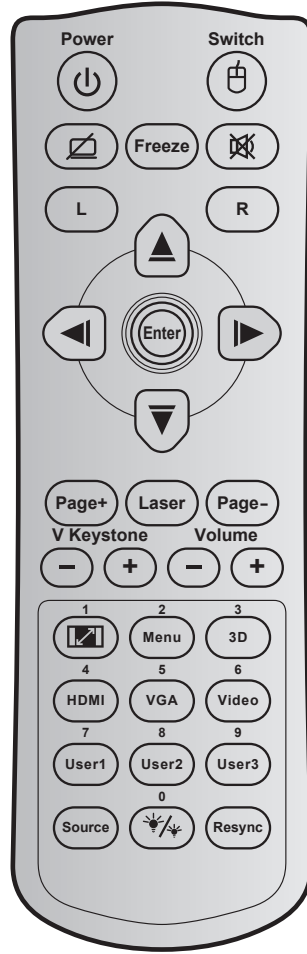

الوصف	تعريف مفتاح الطباعة	كود المفتاح	مفتاح	مفتاح
اضغط لتشغيل/إيقاف جهاز العرض.	التشغيل/إيقاف التشغيل	٨١	⏻	الطاقة
اضغط لتشغيل / إيقاف تشغيل ماوس USB.	تحويل	٣E	⏻	تحويل
اضغط لإخفاء / إظهار صورة الشاشة وإيقاف / تشغيل الصوت.	⏻	٨A	⏻	شاشة فارغة / كتم الصوت
اضغط لتجميد صورة جهاز العرض.	تجميد	٨B		تجميد
اضغط لإيقاف/تشغيل الصوت بصفة مؤقتة.	⏻	٩٢	⏻	كتم الصوت
استخدم كنفرة بزر الماوس الأيسر.	L	CB	L	يقوم بوظيفة النقر باستخدام زر الماوس الأيسر
استخدم كنفرة بزر الماوس الأيمن.	R	CC	R	يقوم بوظيفة النقر باستخدام زر الماوس الأيمن
استخدم الأزرار ▲ ▼ ◀ ▶ لاختيار العناصر أو إجراء التعديلات على الاختيارات.	السهم العلوي	C٦	⏻	أربعة مفاتيح اختيار اتجاهية
	السهم الأيسر	C٨		
	السهم الأيمن	C٩		
	السهم السفلي	C٧		

## معلومات إضافية

الوصف	تعريف مفتاح الطباعة	كود المفتاح	مفتاح	
يقوم بتأكيد اختيار العنصر.	أدخل	C٥	أدخل	
	أدخل	CA		
اضغط للنزول صفحة.	صفحة -	C٢	صفحة -	
استخدم كمؤشر ليزر.	الليزر	غير متوفر	الليزر	
اضغط للعودة صفحة.	صفحة +	C١	صفحة +	
اضغط لضبط تشوه الصورة الناتج عن إمالة جهاز العرض.	تشوه +	٨٥	⊖ ⊕	تشوه عمودي
	تشوه -	٨٤		
اضغط للتعديل لرفع/خفض مستوى الصوت.	صوت +	٨C	⊖ ⊕	صوت
	صوت -	٨F		
<ul style="list-style-type: none"> <li>اضغط لتغيير نسبة العرض إلى الارتفاع الخاصة بالصورة المعروضة.</li> <li>استخدم كرقم عددي بلوحة المفاتيح "١".</li> </ul>	 / ١	٩٨		نسبة العرض إلى الارتفاع / ١
<ul style="list-style-type: none"> <li>يقوم بعرض أو إنهاء القوائم المعروضة على شاشة جهاز العرض.</li> <li>استخدم كرقم عددي بلوحة المفاتيح "٢".</li> </ul>	القائمة / ٢	٨٨		القائمة / ٢
<ul style="list-style-type: none"> <li>اضغط للاختيار اليدوي لوضع ثلاثي الأبعاد يتوافق مع المحتوى ثلاثي الأبعاد.</li> <li>استخدم كرقم عددي بلوحة المفاتيح "٣".</li> </ul>	الأبعاد الثلاثية / ٣	٩٣		الأبعاد الثلاثية / ٣
<ul style="list-style-type: none"> <li>اضغط لاختيار مصدر HDMI.</li> <li>استخدم كرقم عددي بلوحة المفاتيح "٤".</li> </ul>	HDMI / ٤	٨٦		HDMI / ٤
<ul style="list-style-type: none"> <li>اضغط لاختيار مصدر VGA.</li> <li>استخدم كرقم عددي بلوحة المفاتيح "٥".</li> </ul>	VGA / ٥	D٠		VGA / ٥
<ul style="list-style-type: none"> <li>اضغط على لاختيار مصدر الفيديو المؤلف.</li> <li>استخدم كرقم عددي بلوحة المفاتيح "٦".</li> </ul>	فيديو / ٦	D١		فيديو / ٦
<ul style="list-style-type: none"> <li>المفاتيح التي يحددها المستخدم. يرجى الرجوع إلى صفحة ٤٥ للتعرف على طريقة إعداد.</li> <li>تستخدم كأرقام عددية للوحة المفاتيح "٧" و"٨" و"٩" تبعًا لذلك.</li> </ul>	مستخدم ٧/١	D٢		مخصص ١ / ٧؛ مخصص ٢ / ٨؛ مخصص ٣ / ٩
	مستخدم ٨/٢	D٣		
	مستخدم ٩/٣	D٤		
اضغط على لاختيار إشارة دخل.	مصدر	C٣		مصدر
<ul style="list-style-type: none"> <li>اضغط لضبط سطوع الصورة تلقائيًا لتوفير أفضل أداء تباين.</li> <li>استخدم كرقم عددي بلوحة المفاتيح "٠".</li> </ul>	 / ٠	٩٦		نمط الإضاءة / ٠
اضغط لمزامنة جهاز العرض مع مصدر الدخل تلقائيًا.	إعادة التزامن	C٤		إعادة التزامن

# معلومات إضافية

## استكشاف الأعطال وإصلاحها

يرجى الرجوع إلى المعلومات التالية إذا ما واجهتك مشكلة بجهاز العرض. وفي حالة استمرار المشكلة، بادر بالاتصال بالموزع المحلي أو مركز الصيانة.  
مشكلات الصورة

### عدم ظهور الصورة على الشاشة

- تأكد من توصيل جميع الكبلات وتوصيلات الطاقة توصيلاً صحيحاً ومحكمًا كما هو موضح في قسم "التركيب".
- تأكد من عدم انثناء أي من دبابيس الموصلات أو انكساره.
- تحقق من إحكام تركيب مصباح الإسقاط. يُرجى الرجوع إلى قسم "استبدال المصباح".
- تأكد من أن خاصية "كتم الصوت/الفيديو" لا تعمل.

### وقوع الصورة خارج نطاق التركيز البؤري

- اضبط عجلة التركيز البؤري الخاصة بعدسة جهاز العرض.
- تأكد من وجود شاشة العرض ضمن المسافة المطلوبة من جهاز العرض. (يرجى الرجوع إلى صفحة ٦٨-٧١).

### تمدد الصورة عند عرض مقطع DVD بنسبة عرض لارتفاع ٩:١٦

- عند عرض مقطع DVD مشوه أو مقطع DVD بنسبة عرض لارتفاع ٩:١٦، فسوف يعرض جهاز العرض أفضل صورة بصيغة ٩:١٦ على جانب جهاز العرض.
- عند تشغيل مقطع DVD بنمط LBX، يُرجى تغيير النمط إلى LBX في قائمة OSD بجهاز العرض.
- وعند تشغيل أقراص DVD بتنسيق ٣:٤، يرجى كذلك تغيير التنسيق إلى ٣:٤ في قائمة OSD الخاصة بجهاز العرض.
- يرجى ضبط نمط العرض على نسبة العرض إلى الارتفاع ٩:١٦ (عريض) في مشغل أقراص DVD خاصتك.

### الصورة أصغر أو أكبر مما ينبغي

- اضبط رافعة الزوم الموجودة بالجزء العلوي من جهاز العرض.
- حرك الجهاز بالقرب من الشاشة أو بعيداً عنها.
- اضغط على القائمة في لوحة جهاز العرض ثم انتقل إلى "العرض--Aspect Ratio". جرّب إعدادات مختلفة.

### الصورة بها جوانب مائلة:

- قم، إن أمكن، بتغيير موقع جهاز العرض بحيث يصبح في منتصف الشاشة وأسفل قاعدتها.
- استخدام "المرتكز -> تشوه" من نظام العرض على الشاشة لعمل أحد التعديلات.

### الصورة معكوسة

- حدد "إعداد-->عرض" من قائمة العرض على الشاشة واضبط اتجاه العرض.

### صورة مزدوجة ضبابية

- اضغط على زر 3D (الأبعاد الثلاثية) ثم انتقل إلى "إطفاء" لتجنب أن تصبح الصورة ثنائية الأبعاد العادية صورة مزدوجة ضبابية.

## معلومات إضافية



صورتان بنمط جنبًا إلى جنب

- اضغط على زر 3D (الأبعاد الثلاثية) ثم انتقل إلى "القمة والأسفل" لتكون إشارة الدخل HDMI 1.3 2D 1080i جنبًا إلى جنب.



عدم ظهور الصورة في وضع ثلاثي الأبعاد

- تحقق من مدى نفاذ شحنة بطارية النظارة ثلاثية الأبعاد.
- تحقق من تشغيل النظارة ثلاثية الأبعاد.
- عندما تكون إشارة الدخل HDMI 1.3 2D (1080i جنبًا إلى جنب)، اضغط على زر "3D" (الأبعاد الثلاثية) ثم انتقل إلى "القمة والأسفل".

### مشكلات أخرى



توقف جهاز العرض عن الاستجابة لجميع مفاتيح التحكم

- قم إذا أمكن بإيقاف تشغيل جهاز العرض، ثم افصل كبل الطاقة وانتظر لمدة ٢٠ ثانية على الأقل قبل إعادة توصيل كبل الطاقة مرة أخرى.



احتراق اللبنة أو صدور صوت طقطقة عنها

- عند وصول اللبنة إلى نهاية عمرها الافتراضي، فإنها تحترق أو يصدر عنها صوت طقطقة عالٍ. وفي هذه الحالة، لن يعمل جهاز العرض حتى يتم استبدال وحدة اللبنة. ولاستبدال اللبنة، يرجى إتباع الإجراءات الواردة في قسم "استبدال اللبنة" في الصفحات ٦٢-٦٣.

### مشكلات وحدة التحكم عن بعد



في حالة عدم عمل وحدة التحكم عن بعد

- تحقق من كون زاوية تشغيل وحدة التحكم عن بعد محددة ضمن نطاق  $\pm 15$  درجة في اتجاه مستقبل الأشعة تحت الحمراء الموجود على جهاز العرض.
- تأكد من عدم وجود أي عائق بين وحدة التحكم عن بعد وجهاز العرض. وتحرك في نطاق ٦ أمتار (٢٠ قدمًا) من جهاز العرض.
- تأكد من صحة إدخال البطاريات.
- استبدل البطاريات إذا نفذ شحنها.

### مؤشر التحذير

عندما تومض مؤشرات التحذير أو تضيء (راجع ما يلي)، سيوف يتم إيقاف تشغيل جهاز العرض تلقائيًا:

- يضيء مؤشر LED الخاص بـ "LAMP" (المصباح) باللون الأحمر عندما يومض مؤشر "On/Standby" (التشغيل/الاستعداد) باللون الكهرماني.
  - يضيء مؤشر LED الخاص بـ "TEMP" (درجة الحرارة) باللون الأحمر عندما يومض مؤشر "On/Standby" (التشغيل/الاستعداد) باللون الكهرماني. وهو ما يشير إلى ارتفاع درجة حرارة جهاز العرض بشكل مفرط. في الظروف العادية، يمكن إرجاع الجهاز إلى وضع التشغيل.
  - يضيء مؤشر LED الخاص بـ "TEMP" (درجة الحرارة) باللون الأحمر عندما يضيء مؤشر "On/Standby" (التشغيل/الاستعداد) باللون الكهرماني.
- قم بفصل كبل الطاقة من الجهاز، وانتظر ٣٠ ثانية ثم حاول مرة أخرى. عندما يومض مؤشر التحذير أو يضيء، يُرجى الاتصال بأقرب مركز خدمة للحصول على المساعدة.

## معلومات إضافية

### رسائل ضوء مؤشر بيان الحالة

رسائل	مؤشر الطاقة (أحمر)	مؤشر الطاقة (الأخضر أو الأزرق)	مؤشر بيان حالة درجة الحرارة (أحمر)	مؤشر بيان حالة اللمبة (أحمر)
وضع الاستعداد (توصيل كبل الطاقة)	ضوء ثابت			
وضع الاستعداد (وضع الإجهاد)	وميض (بضيء لمدة ٠,٥ ثانية وينطفئ لمدة ٠,٥)	وميض (بضيء لمدة ٠,٥ ثانية وينطفئ لمدة ٠,٥)	وميض (بضيء لمدة ٠,٥ ثانية وينطفئ لمدة ٠,٥)	وميض (بضيء لمدة ٠,٥ ثانية وينطفئ لمدة ٠,٥)
تشغيل الطاقة (تدفئة)		وميض (بضيء لمدة ٠,٥ ثانية وينطفئ لمدة ٠,٥)		
(تسخين) الإجهاد		وامض		
تشغيل (وضع الإجهاد)		وميض (بضيء لمدة ٠,٥ ثانية وينطفئ لمدة ٠,٥)		
تشغيل الطاقة وإضاءة المصباح		ضوء ثابت		
إيقاف التشغيل (تبريد)		وميض (بضيء لمدة ٠,٥ ثانية وينطفئ لمدة ٠,٥ ثانية) يعود إلى الضوء الأحمر الثابت عند إيقاف تشغيل مروحة التبريد.		
(تبريد) الإجهاد		وامض		
استئناف سريع (١٠٠ ثانية)		وميض (بضيء لمدة ٠,٢٥ ثانية وينطفئ لمدة ٠,٢٥)		
خطأ (ارتفاع درجة الحرارة بصورة مفرطة)	وامض		ضوء ثابت	
خطأ (تعطل المروحة)	وامض		وامض	
خطأ (تعطل اللمبة)	وامض			ضوء ثابت

#### • إيقاف التشغيل:



#### • تحذير المصباح:



## معلومات إضافية

### • تحذير درجة الحرارة:

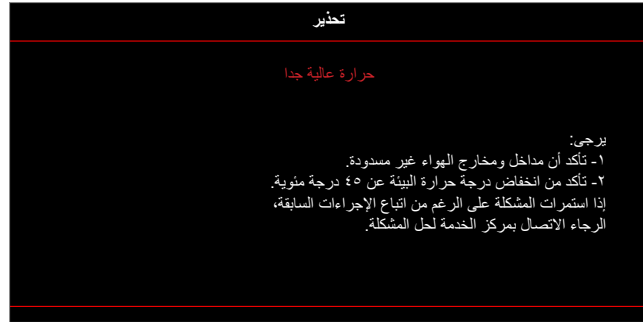

### • تعطل المروحة:

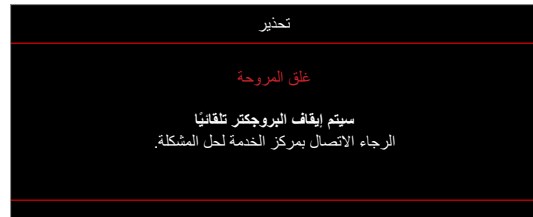

### • خارج نطاق العرض:



### • تحذير قطع التيار:

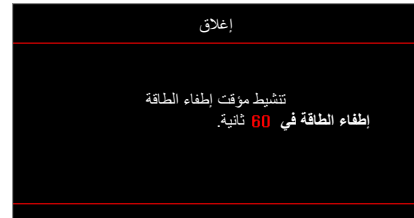

### • إنذار مؤقت الأمان:

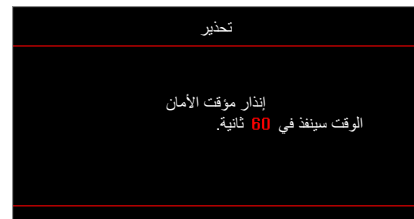



# استخدام جهاز العرض

## المواصفات

الوصف	الدقة
١٠٨٠P /XGA/ WXGA	الدقة الأصلية
زوم يدوي وتركيز يدوي	العدسة
من ٢٢,٩ بوصة إلى ٢٥٢ بوصة (مضاعفة إلى ٣٠٠ بوصة)	حجم الصورة (القطر)
١ م ~ ١٠ م (نطاق التركيز) (مضاعفة إلى ١٢ م)	مسافة العرض

الوصف	كهربائي
١٠٧٣,٤ مليون لون	استنساخ الألوان
- معدل المسح الأفقي: ٩١,١٤٦~١٥,٣٧٥ كيلوهرتز	معدل المسح
- معدل المسح الرأسي: ٨٥ ~ ٥٠ هرتز (١٢٠ هرتز لجهاز العرض بميزة 3D)	سماعات مضمنة
نعم، (9 IO-2W; 13 IO-10W)	متطلبات الطاقة
١٠٠ - ٢٤٠ فولت تيار متردد ٦٠/٥٠ هرتز	تيار الدخل
١,٠-٢,٩ أمبير	

الوصف	المواصفات الميكانيكية
الأمامي والخلفي والسقف العلوي والخلفي العلوي.	اتجاه التركيب
- ٢٩٨ مم (عرض) X ٢٣٠ مم (عمق) X ٨٣ مم (ارتفاع) (بدون أقدام)	الأبعاد
- ٢٩٨ مم (عرض) X ٢٣٠ مم (عمق) X ٩٦,٥ مم (ارتفاع) (بأقدام)	الوزن
٢,٥ kg	الأجواء البيئية
تشغيل في ٥ ~ ٤٠ درجة مئوية، ١٠٪ إلى ٨٥٪ رطوبة (بدون تكثيف)	

**ملاحظة:** جميع المواصفات عرضة للتغيير دون إشعار.

# معلومات إضافية

## مكاتب شركة Optoma حول العالم

للحصول على خدمات الصيانة أو الدعم، يرجى الاتصال بالمكتب المحلي الموجود بمنطقتك.

[info@os-worldwide.com](mailto:info@os-worldwide.com)  
[www.os-worldwide.com](http://www.os-worldwide.com)

### اليابان

東京都足立区綾瀬3-25-18  
株式会社オーエス  
コンタクトセンター  
0120-380-490

888-289-6786  
010-897-8601  
[services@optoma.com](mailto:services@optoma.com)

الولايات المتحدة الأمريكية  
3178 Laurelview Ct.  
Fremont, CA 94538, USA  
[www.optomausa.com](http://www.optomausa.com)

+886-2-8911-8600  
+886-2-8911-6500  
[services@optoma.com.tw](mailto:services@optoma.com.tw)  
[asia.optoma.com](http://asia.optoma.com)

### تايوان

12F., No.213, Sec. 3, Beixin Rd.,  
Xindian Dist., New Taipei City 231,  
Taiwan, R.O.C.  
[www.optoma.com.tw](http://www.optoma.com.tw)

888-289-6786  
010-897-8601  
[services@optoma.com](mailto:services@optoma.com)

كندا  
3178 Laurelview Ct.  
Fremont, CA 94538, USA  
[www.optomausa.com](http://www.optomausa.com)

+852-2396-8968  
+852-2370-1222  
[gwww.optoma.com.hk](http://gwww.optoma.com.hk)

### هونغ كونج

Unit A, 27/F Dragon Centre,  
79 Wing Hong Street,  
Cheung Sha Wan,  
Kowloon, Hong Kon

888-289-6786  
010-897-8601  
[services@optoma.com](mailto:services@optoma.com)

أمريكا اللاتينية  
3178 Laurelview Ct.  
Fremont, CA 94538, USA  
[www.optomausa.com](http://www.optomausa.com)

+86-21-62947376  
+86-21-62947375  
[www.optoma.com.cn](http://www.optoma.com.cn)

### الصين

5F, No. 1205, Kaixuan Rd.,  
Changning District  
Shanghai, 200052, China

+44 (0) 1923 691 800  
+44 (0) 1923 691 888  
[service@tsc-europe.com](mailto:service@tsc-europe.com)

هاتف مركز الخدمة: +44 (0) 1923 691 865

+31 (0) 36 820 0202  
+31 (0) 36 048 9052

### بنيلوكس

Randstad 22-123  
1316 BW Almere  
The Netherlands  
[www.optoma.nl](http://www.optoma.nl)

+33 1 41 46 12 20  
+33 1 41 46 94 30  
[savoptoma@optoma.fr](mailto:savoptoma@optoma.fr)

فرنسا  
Bâtiment E  
81-83 avenue Edouard Vaillant  
92100 Boulogne Billancourt, France

+34 91 499 06 06  
+34 91 670 08 32

Spain  
C/ José Hierro,36 Of. 1C  
28522 Rivas VaciaMadrid,  
Spain

+49 (0) 211 06 6670  
+49 (0) 211 06 66799  
[info@optoma.de](mailto:info@optoma.de)

ألمانيا  
Wiesenstrasse 21 W  
D40549 Düsseldorf,  
Germany

+47 32 98 89 90  
+47 32 98 89 99  
[info@optoma.no](mailto:info@optoma.no)

البلدان الاسكندنافية  
Lerpeveien 25  
3040 Drammen  
Norway  
PO.BOX 9515  
3038 Drammen  
Norway

+82+2+34430004  
+82+2+34430005

كوريا  
WOOMI TECH.CO.,LTD.  
4F, Minu Bldg.33-14, Kangnam-Ku,  
Seoul,135-815, KOREA  
[korea.optoma.com](http://korea.optoma.com)

