

Projektor DLP®

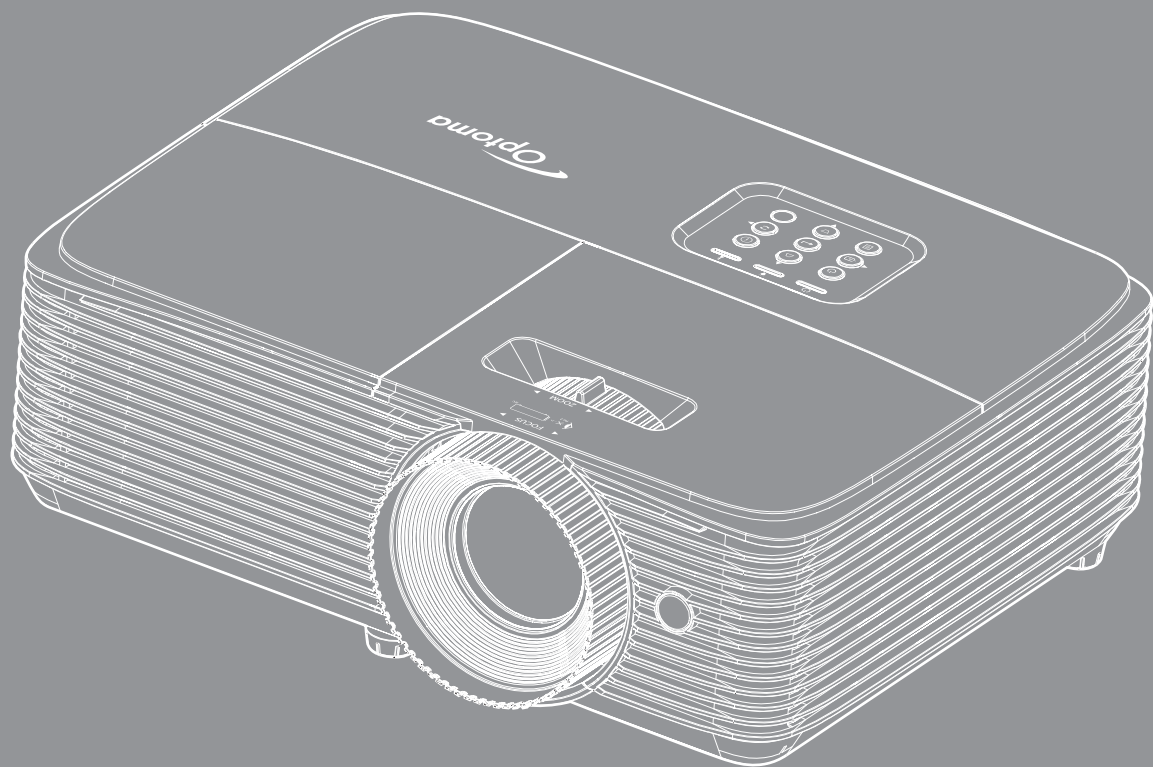

ÍNDICE

SEGURANÇA 4

<i>Instruções importantes de segurança</i>	4
<i>Informações de Segurança 3D</i>	5
<i>Direitos Autorais</i>	6
<i>Aviso Legal</i>	6
<i>Reconhecimento de Marca Registrada</i>	6
<i>FCC</i>	7
<i>Declaração de conformidade para os países da UE</i>	7
<i>WEEE</i>	7

INTRODUÇÃO 8

<i>Visão geral da embalagem</i>	8
<i>Acessórios Padrão</i>	8
<i>Acessórios opcionais</i>	8
<i>Visão geral do produto</i>	9
<i>Conexões</i>	10
<i>Teclado</i>	13
<i>Controle remoto 1</i>	14
<i>Controle remoto 2</i>	15
<i>Controle remoto 3</i>	16
<i>Controle remoto 4</i>	17

CONFIGURAÇÃO E INSTALAÇÃO 18

<i>Instalação do projetor</i>	18
<i>Ajuste da imagem projetada</i>	28

USANDO O PROJETOR 31

<i>Ligar/Desligar o projetor</i>	31
<i>Selecionando uma origem de entrada</i>	32
<i>Navegação e funcionalidades do menu</i>	33
<i>Árvore do Menu OSD (Modelos WUXGA e 1080P)</i>	35
<i>Árvore do Menu OSD (Modelos SVGA, XGA, e WXGA)</i>	44
<i>Exibe o menu de definições de imagem</i>	51
<i>Menu de exibição 3D</i>	54
<i>Mostrar o menu de formato</i>	54
<i>Mostrar menu de máscara de borda</i>	61
<i>Mostrar menu de zoom</i>	61
<i>Exibe o menu de image shift</i>	61
<i>Mostrar menu de trapézio</i>	61
<i>Menu de áudio mudo</i>	61
<i>Menu de volume de áudio</i>	61
<i>Menu de configuração de projeção</i>	62
<i>Menu de configuração de tipo de tela</i>	62

<i>Menu de configuração de lâmpada</i>	62
<i>Menu de configuração de filtro</i>	62
<i>Menu de definições de potência</i>	62
<i>Menu de configuração de segurança</i>	63
<i>Configure o menu de configurações de link HDMI</i>	64
<i>Menu de configuração padrão de teste</i>	64
<i>Menu de configurações remotas</i>	64
<i>Menu de ID de configuração do projetor</i>	65
<i>Menu de opções de configuração</i>	65
<i>Configurar menu reset</i>	66
<i>Menu de rede LAN</i>	66
<i>Menu de controle da rede</i>	67
<i>Menu de configurações de rede de configuração de controle</i>	68
<i>Menu de informações</i>	73



MANUTENÇÃO..... 74

<i>Troca da lâmpada</i>	74
<i>Instalação e Limpeza do Filtro de Pó</i>	76

INFORMAÇÕES ADICIONAIS 77

<i>Resoluções compatíveis</i>	77
<i>Tamanho da imagem e distância de projeção</i>	80
<i>Dimensões do projetor e instalação da montagem do teto</i>	84
<i>Códigos do controle remoto 1 IR</i>	85
<i>Códigos do controle remoto 2 IR</i>	87
<i>Códigos do controle remoto 3 IR</i>	89
<i>Códigos do controle remoto 4 IR</i>	91
<i>Solução de problemas</i>	93
<i>Indicador de advertência</i>	95
<i>Especificações</i>	97
<i>Escritórios globais da Optoma</i>	98

SEGURANÇA

	O raio com ponta dentro de um triângulo equilátero serve para alertar o usuário da presença de "tensão perigosa" não isolada dentro do gabinete do produto, que pode ter intensidade suficiente para constituir um risco de choque elétrico às pessoas.
	O ponto de exclamação dentro de um triângulo equilátero é destinado a alertar o usuário da presença de instruções de manutenção e operação importantes (assistência técnica) na literatura que acompanha o aparelho.

Siga todos os avisos, precauções e manutenções recomendadas neste manual do usuário.

Instruções importantes de segurança



- Não olhe fixamente para o feixe, RG2.
Como com qualquer fonte luminosa, não olhe fixamente para o feixe direto, RG2 IEC 62471-5:2015.
- Não bloqueie nenhuma abertura de ventilação. Para garantir uma operação confiável do projetor e protegê-lo contra superaquecimento, coloque-o numa posição e local que não interfira com a ventilação adequada. Por exemplo, não coloque o projetor sobre uma cama, um sofá, etc. Não o coloque num lugar fechado, como uma estante de livros ou num gabinete que possa impedir o fluxo do ar através das aberturas de ventilação.
- Para reduzir o risco de incêndio e/ou choque elétrico, não exponha o projetor à chuva ou umidade. Não instale próximo a fontes de calor, como radiadores, aquecedores, fornos, ou outros aparelhos tais como amplificadores que produzam calor.
- Não deixe objetos ou líquidos entrarem no projetor. Eles podem tocar nos pontos perigosos de tensão e causar curto circuito em peças que podem resultar em incêndio ou choque elétrico.
- Não use sob as seguintes condições:
 - Ambientes extremamente quentes, frios ou úmidos.
 - (i) Certifique-se de que a temperatura ambiente esteja dentro de 5°C a 40°C.
 - (ii) Umidade relativa do ar é de 10% a 85%.
 - Em áreas sujeitas a poeira e sujeira excessivas.
 - Próximo de qualquer aparelho que gere um forte campo magnético.
 - Sob a luz solar direta.
- Não utilize o projetor em locais onde gases inflamáveis ou gases explosivos podem estar presentes na atmosfera. A lâmpada dentro do projetor fica muito quente durante a operação e os gases podem inflamar e provocar um incêndio.
- Não use a unidade se ela tiver sido fisicamente danificada ou abusada. Dano físico /uso indevido poderia ser (mas não se limitam a isso):
 - A unidade foi derrubada.
 - O cabo de alimentação ou o plugue foram danificados.
 - Líquido foi derrubado no projetor.
 - O produto foi exposto à chuva ou água.
 - Algo caiu no projetor ou algo está solto por dentro.
- Não colocar o projetor em uma superfície instável. O projetor pode cair resultando em ferimentos ou o projetor pode ser danificados.
- Não bloqueie a luz que sai da lente do projetor quando em operação. A luz vai aquecer o objeto e pode derreter, causar queimaduras ou iniciar um incêndio.

- Não abra nem desmonte o projetor porque isso pode causar choque elétrico.
- Não tente consertar a unidade por si mesmo. A abertura ou remoção das tampas pode expô-lo a tensões perigosas e outros riscos. Favor procurar a Optoma antes de enviar a unidade para reparo.
- Veja as marcas de segurança no gabinete do produto.
- A unidade deve apenas ser reparada por pessoal de serviço apropriado.
- Use somente acessórios especificados pelo fabricante.
- Não olhe para direto para a lente do projetor durante a operação. A luz brilho pode ferir os olhos.
- Ao trocar a lâmpada, espere até que a unidade esfrie. Siga as instruções conforme descritas na página 74-75.
- Este projetor detectará a vida útil da lâmpada. Certifique-se de trocar a lâmpada quando aparecerem mensagens de aviso.
- Redefina a função "Reset lâmpada" pelo menu de exibição na tela "Configuração > Ajuste da lâmpada" depois de substituir o módulo da lâmpada.
- Antes de desligar o projetor, certifique-se de que o ciclo de arrefecimento tenha sido completado. Espere o projetor esfriar por 90 segundos.
- Quando a lâmpada estiver perto do fim da sua vida útil, aparecerá na tela a mensagem "A vida útil da lâmpada foi ultrapassada.". Entre em contato com o revendedor local, ou o centro de serviço para trocar a lâmpada o mais rápido possível.
- Desligue e retire o plugue de alimentação elétrica da tomada de CA antes de limpar o produto.
- Use um tecido suave seco com detergente diluído para limpar a caixa do vídeo. Não use produtos de limpeza abrasivos, ceras ou solventes para limpar a unidade.
- Retire o plugue de alimentação elétrica da tomada CA se o produto não for usado por um longo período.

Nota: Quando a lâmpada chegar ao fim da sua vida útil, o projetor apagará até que o módulo da lâmpada seja trocado. Para trocar a lâmpada, siga os procedimentos descritos na seção "Troca da lâmpada", nas páginas 74-75.

- *Não instale o projetor em locais onde possa estar sujeito a vibrações ou choques.*
- *Não toque na lente com as mãos nuas.*
- *Remova a bateria/pilhas do controle remoto antes do armazenamento. Se a bateria/baterias forem deixadas no controle remoto por longos períodos, elas podem vazarem.*
- *Não utilize nem guarde o projetor em locais onde a fumaça de óleo ou cigarros pode estar presente, pois pode afetar negativamente a qualidade do desempenho do projetor.*
- *Por favor, siga a orientação de instalação correta do projetor pois a instalação não padrão pode afetar o desempenho do projetor.*
- *Use um filtro de linha e ou estabilizador. Como falta de energia e saídas marrom podem matar dispositivos.*

Informações de Segurança 3D

Por favor, siga todas as advertências e precauções, como recomendado antes de você ou o seu filho usar a função 3D.

Aviso

Crianças e adolescentes podem ser mais suscetíveis a problemas de saúde associados à visualização em 3D e devem ser supervisionados de perto ao assistir estas imagens.

Alerta de Convulsão Fotosensível e Outros Riscos à Saúde

- Alguns espectadores podem passar por convulsão epilética ou derrame quando expostos a certas imagens pisando ou luzes contidas em certas imagens de Projetor ou jogos de vídeo. Caso você sofra de, ou tenha histórico familiar de epilepsia ou derrames, favor consultar um médico especialista antes de usar a função 3D.
- Mesmo os que não têm histórico pessoal ou familiar de epilepsia ou derrame podem ter uma condição não diagnosticada que pode causar convulsões epiléticas fotosensíveis.
- Gestantes, idosos, pacientes de condições médicas severas, aqueles privados de sono ou sob a influência de álcool devem evitar a utilização da função 3D da unidade.

- Caso você experimente qualquer dos seguintes sintomas, pare a visualização de imagens 3D imediatamente e consulte um médico especialista: (1) visão alterada; (2) zonzeira; (3) tontura; (4) movimentos involuntários tais como tremores dos olhos ou músculos; (5) confusão; (6) náusea; (7) perda de consciência; (8) convulsões; (9) câimbras; e/ ou (10) desorientação. Crianças e adolescentes podem ser mais propensos que adultos a experimentarem estes sintomas. Os pais devem monitorar seus filhos e perguntar se eles sentem estes sintomas.
- Assistir projeção 3D pode também causar enjôo, pós efeitos de percepção, desorientação, cansaço visual e diminuição de estabilidade postural. Recomenda-se que os usuários façam intervalos frequentes pra diminuir estes efeitos potenciais. Caso seus olhos mostrem sinais de fadiga ou secura ou caso você tenha qualquer dos sintomas acima, descontinue imediatamente o uso deste aparelho e não retome o seu uso por ao menos trinta minutos depois que os sintomas tiverem cessado.
- Assistir projeção 3D sentado muito perto da tela por um período extenso de tempo pode danificar sua visão. A distância ideal de visão deve ser ao menos três vezes a altura da tela. Recomenda-se que os olhos do espectador estejam no nível da tela.
- Assistir projeção 3D usando óculos 3D por um período extenso de tempo pode causar dor de cabeça ou fadiga. Caso você experimente dor de cabeça, fadiga ou tontura, pare a visualização da projeção 3D e descanse.
- Não use os óculos 3D para nenhum outro fim além de assistir projeção 3D.
- Usar os óculos 3D para qualquer outro fim (como espetáculos em geral, óculos de sol, óculos de proteção, etc.) pode ser fisicamente danoso para você e pode enfraquecer sua visão.
- A visualização em projeção 3D pode causar desorientação para alguns espectadores. Consequentemente, NÃO coloque seu PROJETOR 3D perto de escadarias abertas, cabos, varandas, ou outros objetos que possam causar tropeços, encontros, ser derrubados, quebrados ou caídos.

Direitos Autorais

Esta publicação, incluindo todas as fotografias, ilustrações e software, está protegida por leis internacionais de direitos autorais, com todos os direitos reservados. Nem este manual, nem nenhuma parte do material aqui contido, pode ser reproduzido sem o consentimento por escrito do autor.

© Copyright 2018

Aviso Legal

As informações neste documento estão sujeitas a mudança sem aviso. O fabricante não faz representações nem garantias a respeito do conteúdo deste instrumento e especificamente avisa que quaisquer garantias implícitas de comercialidade ou adequação para propósito particular. O fabricante se reserva o direito de revisar esta publicação e fazer alterações de tempos em tempos no conteúdo deste sem a obrigação de notificar qualquer pessoa de tal revisão ou mudanças.

Reconhecimento de Marca Registrada

Kensington é uma marca registrada dos EUA da ACCO Brand Corporation com registros emitidos e aplicativos pendentes em outros países em todo o mundo.

HDMI, a Logomarca HDMI, e Interface Multimídia de Alta Definição são marcas registradas ou marcas comerciais registradas da HDMI Licensing LLC nos Estados Unidos e outros países.

DLP®, DLP Link e o logotipo DLP são marcas comerciais da Texas Instruments e BrilliantColor™ é uma marca comercial da Texas Instruments.

Todos os outros nomes de produto usados neste manual são propriedade de seus respectivos proprietários e são Reconhecidos.

DARBEE é uma marca registrada da Darbee Products, Inc.

MHL, Mobile High-Definition Link e a logo MHL são marcas comerciais ou marcas comerciais registradas da MHL Licensing, LLC.

FCC

Este dispositivo foi testado e está em conformidade com os limites de um dispositivo digital Classe B, de acordo com a Parte 15 das Normas da FCC. Estes limites foram estipulados para oferecer proteção razoável contra interferência prejudicial numa instalação residencial. Este dispositivo gera, usa e pode irradiar energia de radiofrequência e, se não for instalado e usado de acordo com as instruções, poderá causar interferência prejudicial às radiocomunicações.

Entretanto, não há qualquer garantia de que a interferência não ocorrerá numa instalação em particular. Se este dispositivo causar interferência prejudicial à recepção de rádio ou televisão, o que pode ser determinado desligando e ligando o dispositivo, o usuário deverá tentar corrigir a interferência tomando uma ou mais das seguintes medidas:

- Reorientar ou desloque a antena receptora.
- Aumente a distância entre o dispositivo e o receptor.
- Conecte o dispositivo a uma tomada num circuito diferente daquele ao qual o receptor está conectado.
- Consultar o revendedor ou um técnico especializado em rádio/televisão para obter ajuda.

Aviso: Cabos blindados

Todas as conexões a outros dispositivos computacionais devem ser feitas com cabos blindados para manter a conformidade com as normas da FCC.

Cuidado

Alterações ou modificações não expressamente aprovadas pelo fabricante podem anular a autoridade do usuário, que é oferecida pela Federal Communications Commission, para operar este projetor.

Condições de Operação

Este dispositivo está em conformidade com a Parte 15 das Normas FCC. A operação está sujeita a estas duas condições:

1. Este dispositivo não pode provocar interferência prejudicial e
2. Este dispositivo deve aceitar qualquer interferência recebida incluindo aquela que pode causar operação indesejável.

Aviso: Usuários canadenses

Este dispositivo digital Classe B está em conformidade com a norma canadense ICES-003.

Remarque à l'intention des utilisateurs canadiens

Cet appareil numérique de la classe B est conforme à la norme NMB-003 du Canada.

Declaração de conformidade para os países da UE

- Diretriz de EMC 2014/30/EC (incluindo emendas)
- Diretiva de Baixa Tensão 2014/35/EC
- Diretriz de R&TTE 1999/5/EC (se o produto tiver uma função de RF)

WEEE



Instruções de eliminação

Não jogue este dispositivo eletrônico no lixo. Para minimizar a poluição e garantir a máxima proteção do meio ambiente, recicle-o.

INTRODUÇÃO

Visão geral da embalagem

Retire cuidadosamente e verifique se você tem os itens listados abaixo sob acessórios padrão. Alguns dos itens em acessórios opcionais podem não estar disponíveis, dependendo do modelo, especificação e sua região de compra. Por favor, verifique com o local de compra. Alguns acessórios podem variar de região para região.

O cartão de garantia só é fornecido em algumas regiões específicas. Consulte seu revendedor para informações detalhadas.

Acessórios Padrão

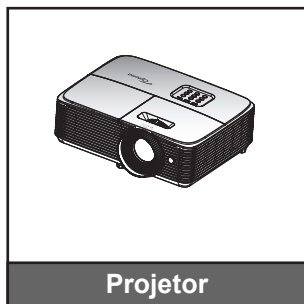

Projeto

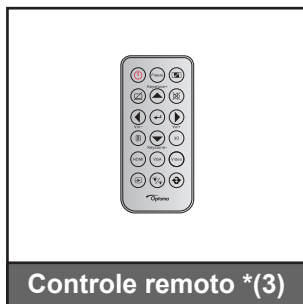

Controle remoto *(3)



Cabo de Alimentação

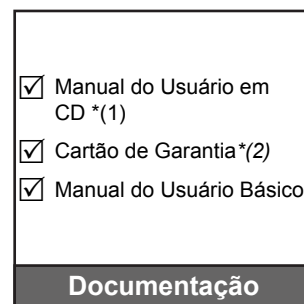

Documentação

Nota:

- O controle remoto é fornecido com a bateria.
- *(1) Para Manual do Usuário Europeu visite www.optomaeurope.com.
- *(2) Para obter informações de garantia europeia visite www.optomaeurope.com.
- *(3) O controle remoto real pode variar dependendo da região.

Acessórios opcionais



Bolsa de Transporte

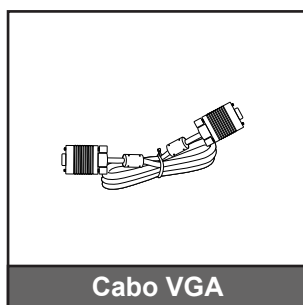

Cabo VGA

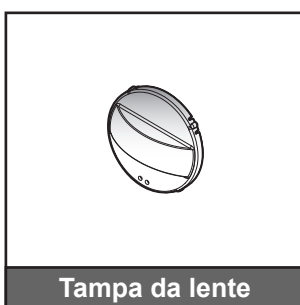

Tampa da lente

Nota: Acessórios opcionais variam dependendo do modelo, especificação e região.

INTRODUÇÃO

Visão geral do produto

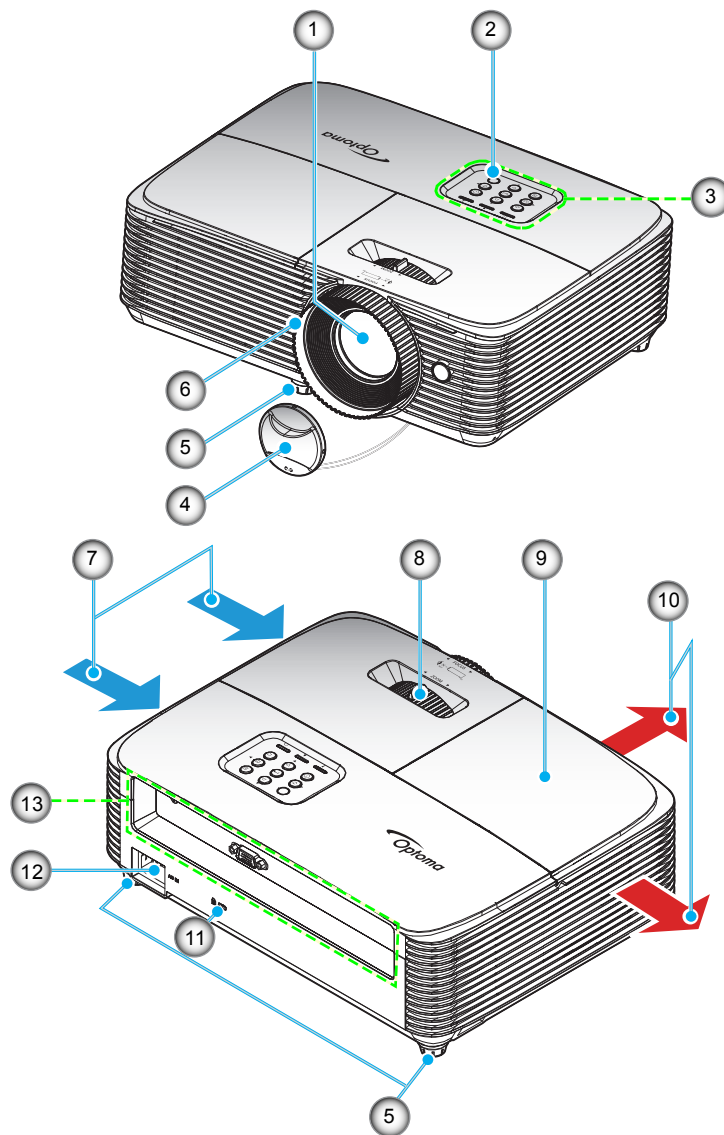

Nota: Mantenha uma distância mínima de 20 cm entre as etiquetas de "entrada" e "saída".

Nº.	Item	Nº.	Item
1.	Lente	8.	Alavanca de zoom
2.	Receptor IR	9.	Tampa da lâmpada
3.	Teclado	10.	Dutos de ventilação (saída)
4.	Tampa da lente	11.	Porta para trava Kensington™
5.	Pé de ajuste de inclinação	12.	Soquete de alimentação
6.	Anel de foco	13.	Entrada / Saída
7.	Ventilação (entrada)		

INTRODUÇÃO

Conexões

WUXGA_1080P (Tipo 1 (8 IO))

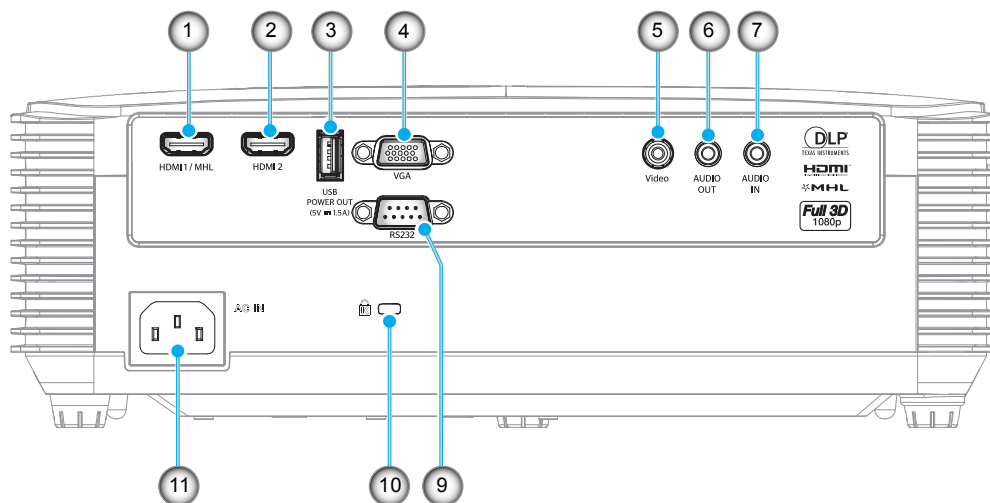

WUXGA_1080P (Tipo 2 (9 IO))

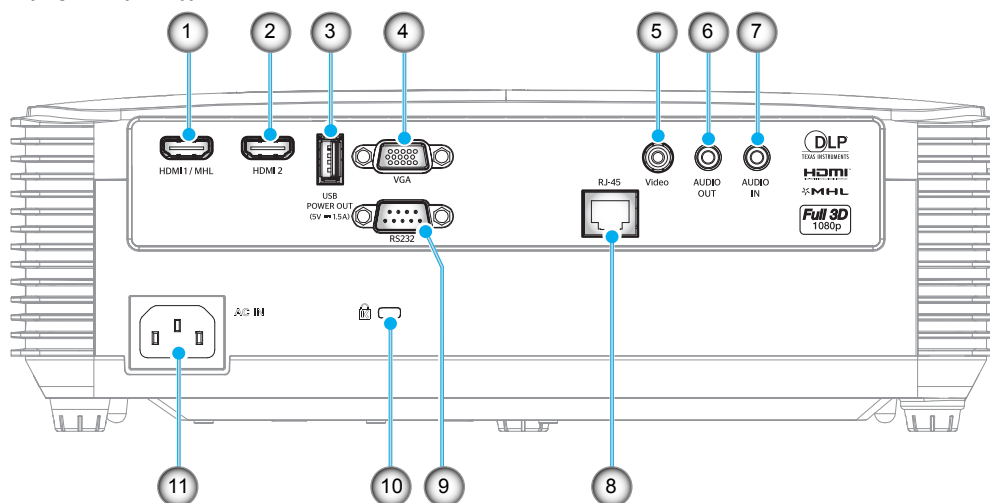

Nº.	Item	Tipo 1 (8 IO)	Tipo 2 (9 IO)
1.	Conector HDMI 1 / MHL	√	√
2.	Conector HDMI 2	√	√
3.	Conector de saída de alimentação USB (5V---1,5A) Conector / MOUSE / Conector de SERVIÇO	√	√
4.	Conector VGA	√	√
5.	Conector de Vídeo	√	√
6.	Conector AUDIO OUT	√	√
7.	Conector de ENTRADA de ÁUDIO	√	√
8.	Conector RJ-45	N/A	√
9.	Conector RS-232	√	√
10.	Porta para trava Kensington™	√	√
11.	Soquete de alimentação	√	√

Nota: "√"significa que o item é suportado, "N/A" significa que o item não está disponível.

Nota:

- Mouse remoto requer controle remoto especial.
- Os I/Os dependem o projetor que você comprou, por favor verifique o produto físico para referência.

INTRODUÇÃO

SVGA_XGA_WXGA (Tipo 3 (3 IO))

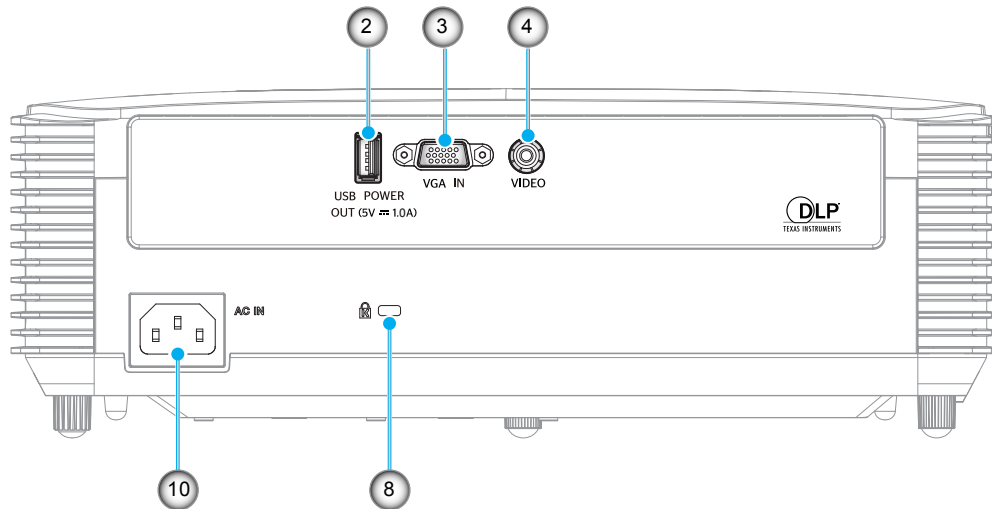

SVGA_XGA_WXGA (Tipo 4 (6 IO))

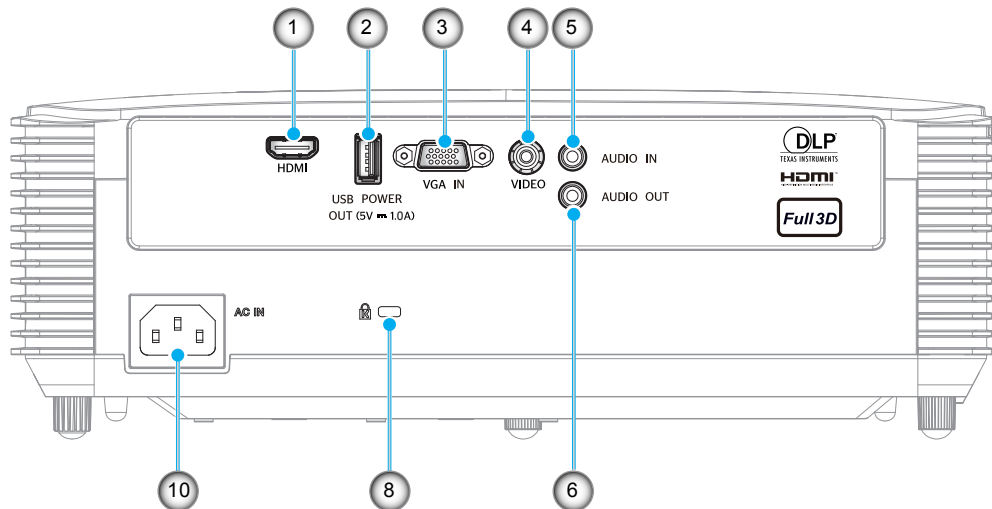

SVGA_XGA_WXGA (Tipo 5 (8 IO))

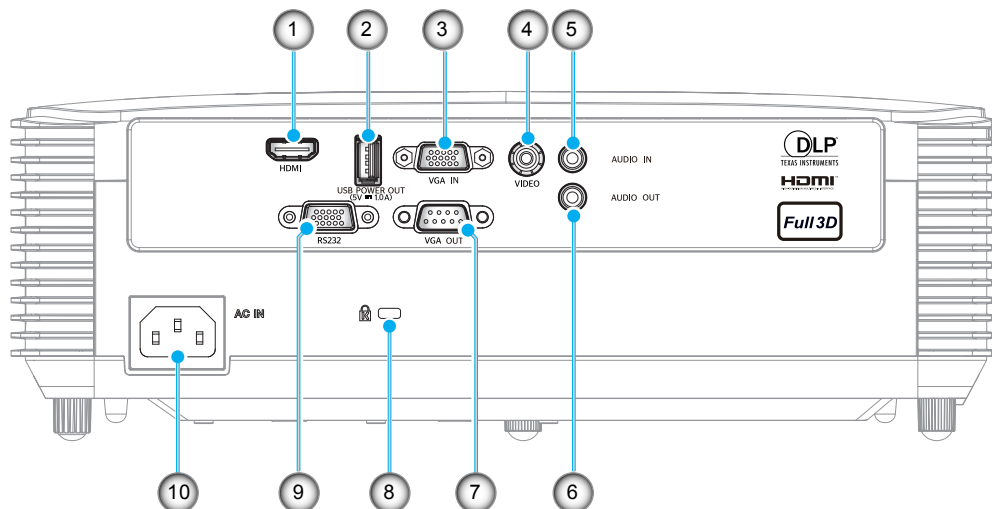

INTRODUÇÃO

Nº.	Item	Tipo 3 (3 IO)	Tipo 4 (6 IO)	Tipo 5 (8 IO)
1.	Conector HDMI	N/A	√	√
2.	Conector de saída de alimentação USB (5V---1A) Conector / MOUSE / Conector de SERVIÇO	√	√	√
3.	Conector de Entrada VGA	√	√	√
4.	Conector de VÍDEO	√	√	√
5.	Conector de ENTRADA de ÁUDIO	N/A	√	√
6.	Conector AUDIO OUT	N/A	√	√
7.	Conector de saída VGA	N/A	N/A	√
8.	Porta para trava Kensington™	√	√	√
9.	Conector RS232	N/A	N/A	√
10.	Soquete de alimentação	√	√	√

Nota: "√" significa que o item é suportado, "N/A" significa que o item não está disponível.

Nota:

- *Mouse remoto requer controle remoto especial.*
- *Os I/Os dependem o projetor que você comprou, por favor verifique o produto físico para referência.*

INTRODUÇÃO

Teclado

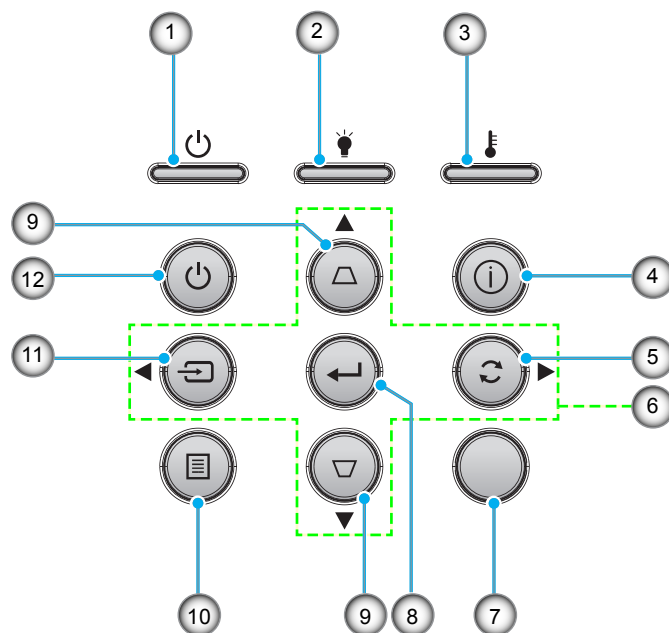

Nº.	Item	Nº.	Item
1.	LED Ligar/Espera	7.	Receptor IR
2.	LED da lâmpada	8.	Enter
3.	LED de temperatura	9.	Correção de distorção trapezoidal
4.	Informações	10.	Menu
5.	Ressincronizar	11.	Fonte
6.	Quatro teclas de seleção de direções	12.	Power

INTRODUÇÃO

Controle remoto 1

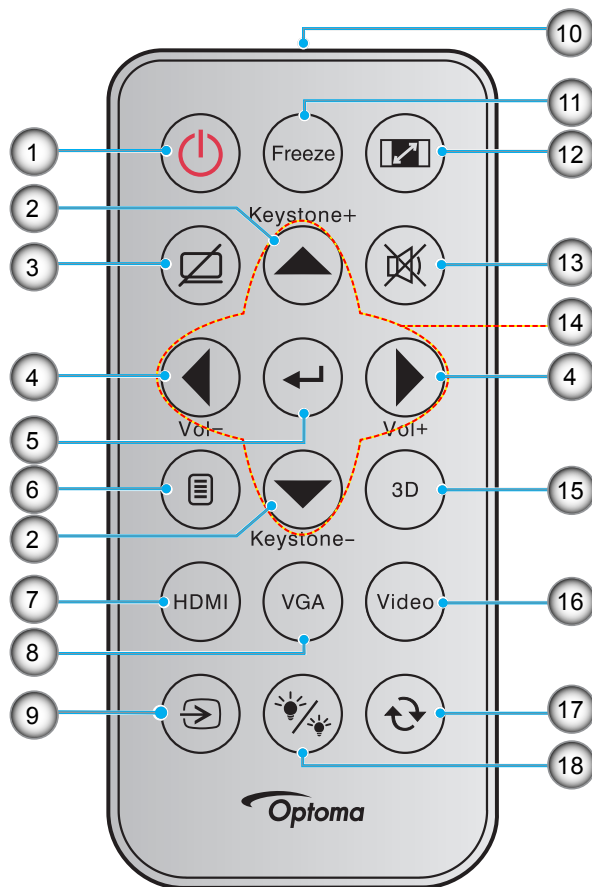

Nº.	Item	Nº.	Item
1.	Liga/desliga Energia	10.	indicador LED IR
2.	Trapézio +/-	11.	Congelamento
3.	Modo AV	12.	Formato
4.	Volume - / +	13.	Mudo
5.	Enter	14.	Quatro teclas de seleção de direções
6.	Menu	15.	Três dimensões
7.	HDMI	16.	Video
8.	VGA	17.	Re-sincronizar
9.	Fonte	18.	Modo Luminoso

Nota:

- O controle remoto real pode variar dependendo da região.
- Algumas teclas podem não ter nenhuma função para os modelos que não oferecem suporte a esses recursos.
- Antes de usar o controle remoto pela primeira vez, remova a tira de isolamento transparente. Consulte a página 29 para informações de bateria.

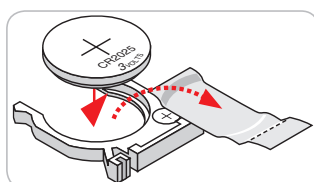

INTRODUÇÃO

Controle remoto 2

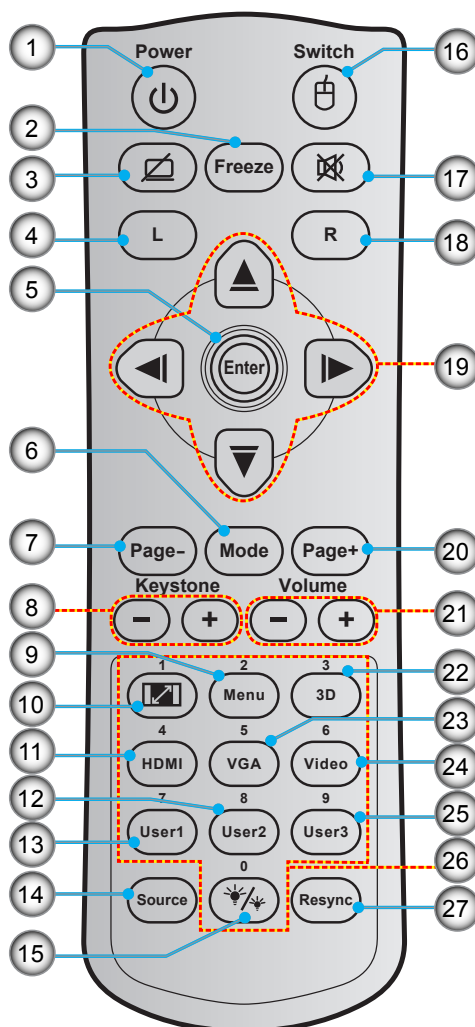

Nº.	Item	Nº.	Item
1.	Liga/desliga Energia	15.	Modo Luminoso
2.	Congelamento	16.	Mouse Ligado / Desligado
3.	Tela em branco / Áudio mudo	17.	Mudo
4.	Clique esquerdo do mouse	18.	Clique direito do mouse
5.	Enter	19.	Quatro teclas de seleção de direções
6.	Modo	20.	Page +
7.	Página -	21.	Volume - / +
8.	Trapézio + / -	22.	Menu 3D Ligado / Desligado
9.	Menu	23.	VGA
10.	Formato	24.	Vídeo
11.	HDMI	25.	Utilizador3
12.	Utilizador2	26.	Teclado numérico (0 - 9)
13.	Utilizador1	27.	Re-sincronizar
14.	Fonte		

Nota:

- O controle remoto real pode variar dependendo da região.
- Algumas teclas podem não ter nenhuma função para os modelos que não oferecem suporte a esses recursos.

INTRODUÇÃO

Controle remoto 3

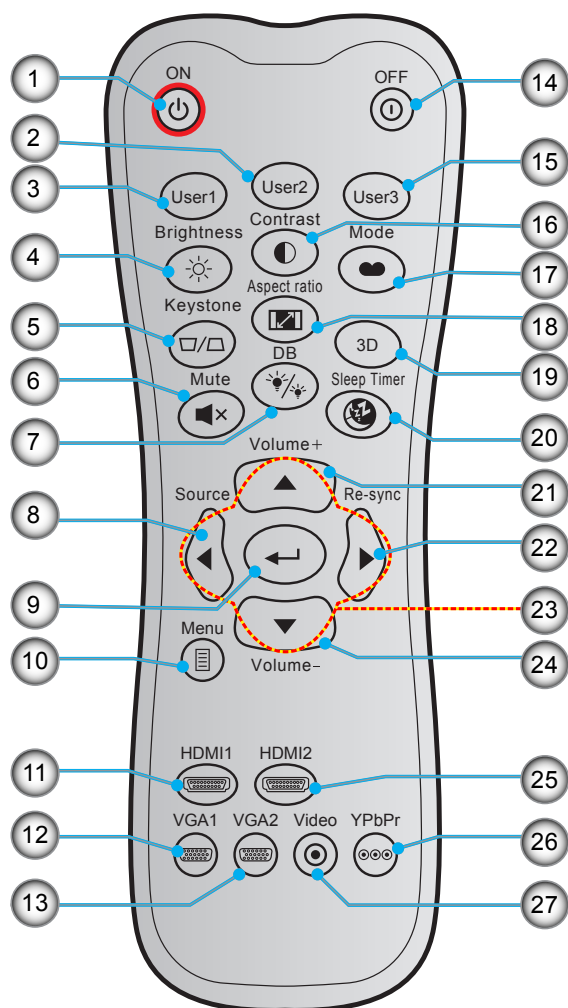

Nº.	Item	Nº.	Item
1.	Ligar	15.	Utilizador3
2.	Utilizador2	16.	Contraste
3.	Utilizador1	17.	Modo Display
4.	Luminosidade	18.	Formato
5.	Trapézio	19.	Menu 3D Ligado / Desligado
6.	Mudo	20.	Cronômetro
7.	DB (Dynamic Black)	21.	Volume +
8.	Fonte	22.	Ressincronizar
9.	Enter	23.	Quatro teclas de seleção de direções
10.	Menu	24.	Volume -
11.	HDMI1	25.	HDMI2
12.	VGA1 (não suportado)	26.	YPbPr (não suportado)
13.	VGA2 (não suportado)	27.	Vídeo (não suportado)
14.	Power Off		

Nota:

- O controle remoto real pode variar dependendo da região.
- Algumas teclas podem não ter nenhuma função para os modelos que não oferecem suporte a esses recursos.

INTRODUÇÃO

Controle remoto 4

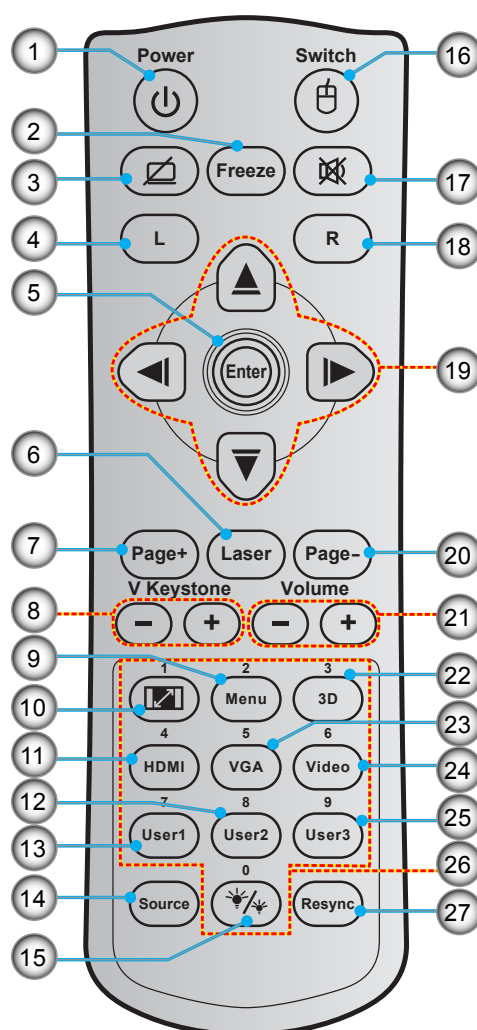

Nº.	Item	Nº.	Item
1.	Liga/desliga Energia	15.	Modo Luminoso
2.	Congelamento	16.	Mouse Ligado / Desligado
3.	Tela em branco / Áudio mudo	17.	Mudo
4.	Clique esquerdo do mouse	18.	Clique direito do mouse
5.	Enter	19.	Quatro teclas de seleção de direções
6.	Laser	20.	Página -
7.	Page +	21.	Volume - / +
8.	Trapézio vertical - / +	22.	Menu 3D Ligado / Desligado
9.	Menu	23.	VGA
10.	Formato	24.	Vídeo
11.	HDMI	25.	Utilizador3
12.	Utilizador2	26.	Teclado numérico (0 - 9)
13.	Utilizador1	27.	Re-sincronizar
14.	Fonte		

Nota:

- O controle remoto real pode variar dependendo da região.
- Algumas teclas podem não ter nenhuma função para os modelos que não oferecem suporte a esses recursos.

CONFIGURAÇÃO E INSTALAÇÃO

Instalação do projetor

O projetor foi concebido para ser instalado em uma das quatro posições possíveis.

A disposição da sala ou as preferências pessoais irão ditar a posição de instalação. Leve em consideração o tamanho e a posição da tela, a localização da tomada elétrica adequada, assim como a localização e a distância entre o projetor e o resto do seu equipamento.

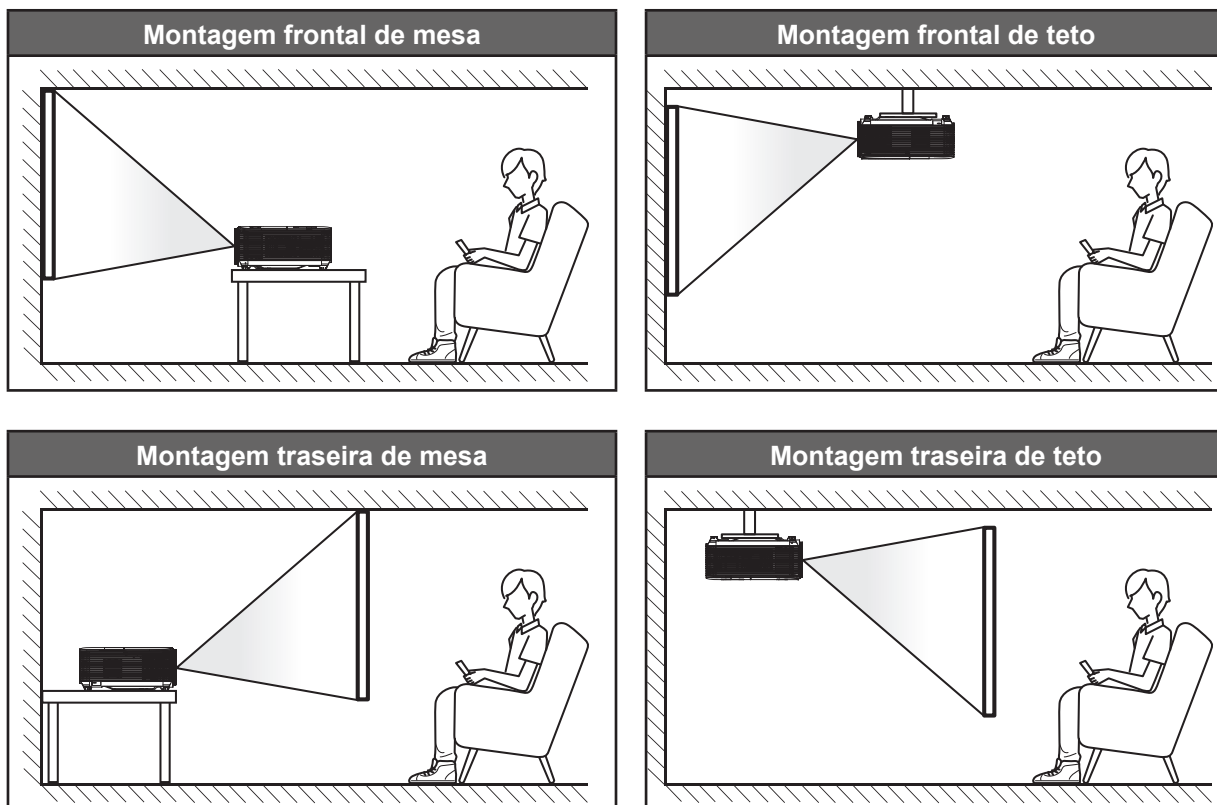

O projetor deve ser colocado em uma superfície plana e 90 graus/perpendiculares à tela.

- Como determinar a localização do projetor para um determinado tamanho de tela, consulte a tabela de distâncias na página 79-83.
- Como determinar o tamanho da tela para uma determinada distância, consulte a tabela de distâncias na página 79-83.

Nota: Quanto mais longe o projetor é colocado da tela, mais a imagem projetada aumenta e compensação vertical também aumenta proporcionalmente.

IMPORTANTE!

Não utilize o projetor em qualquer orientação além do tampo da mesa ou no teto. O projetor deve estar na horizontal e não inclinado ou para a frente / trás ou para a esquerda / direita. Qualquer outra orientação anulará a garantia e pode encurtar a vida útil da lâmpada do projetor ou do próprio aparelho. Para nenhum conselho de instalação padrão entre em contato com a Optoma.

CONFIGURAÇÃO E INSTALAÇÃO

Aviso de instalação de projetor (WUXGA_1080P)

- Coloque o projetor em uma posição horizontal.

O ângulo de inclinação do projetor não deve exceder 15 graus, nem o projetor deve ser instalado em qualquer maneira além da montagem de mesa ou teto, caso contrário vida útil da lâmpada pode diminuir drasticamente e pode levar a outros danos imprevisíveis.



- Permita um vão de pelo menos de 30 cm em volta à abertura de ventilação.

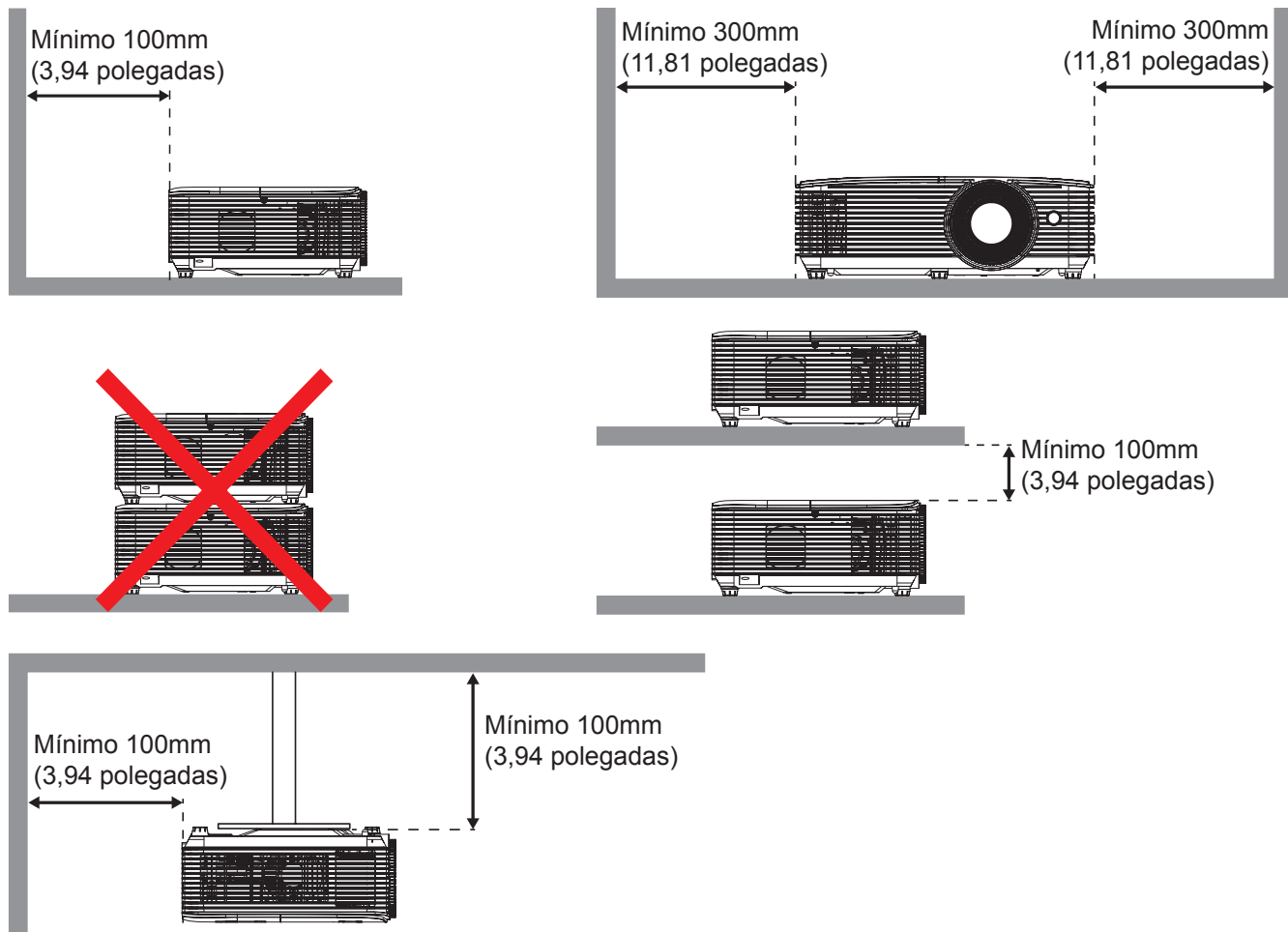

- Assegure que as aberturas de entrada não reciclam o ar quente da abertura de ventilação.
- Ao operar o projetor em um espaço fechado, certifique-se que a temperatura do ar circulando dentro do espaço não excede a temperatura de operação enquanto o projetor está funcionando e a entrada de ar e as aberturas de ventilação estão desobstruídas.
- Todos os espaços devem passar por uma avaliação térmica certificada para garantir que o projetor não recicle o ar de ventilação, pois isto pode fazer o dispositivo parar mesmo se a temperatura do ambiente estiver na variação de temperatura de operação aceitável.

CONFIGURAÇÃO E INSTALAÇÃO

Aviso de instalação de projetor (SVGA_XGA_WXGA)

- Coloque o projetor em uma posição horizontal.

O ângulo de inclinação do projetor não deve exceder 15 graus, nem o projetor deve ser instalado em qualquer maneira além da montagem de mesa ou teto, caso contrário vida útil da lâmpada pode diminuir drasticamente e pode levar a outros **danos imprevisíveis**.

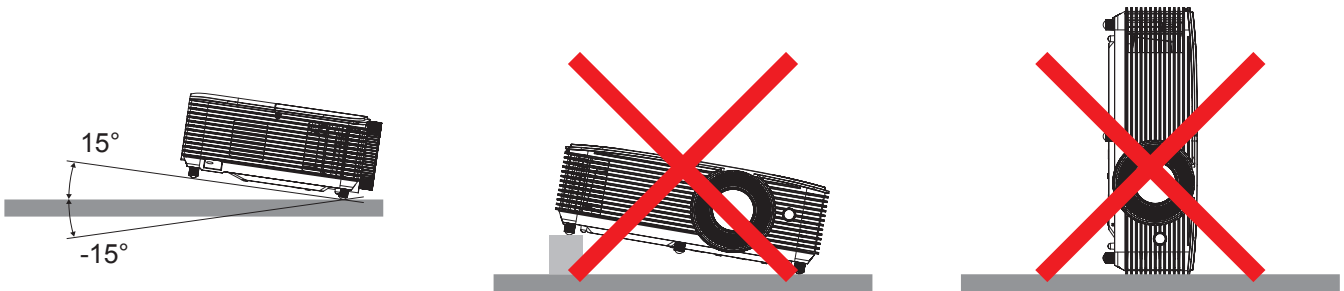

- Permita um vão de pelo menos de 30 cm em volta à abertura de ventilação.

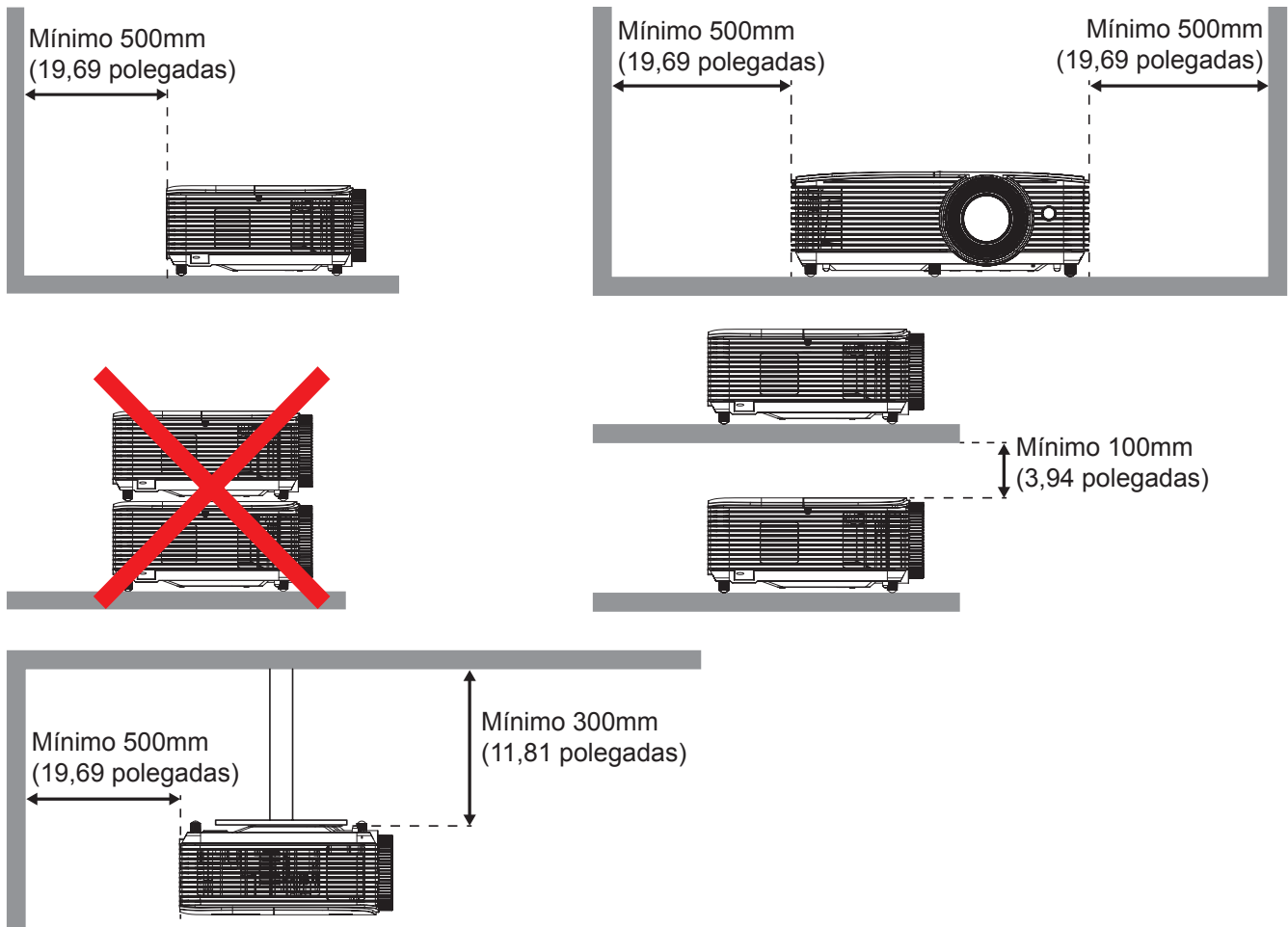

- Assegure que as aberturas de entrada não reciclam o ar quente da abertura de ventilação.
- Ao operar o projetor em um espaço fechado, certifique-se que a temperatura do ar circulando dentro do espaço não excede a temperatura de operação enquanto o projetor está funcionando e a entrada de ar e as aberturas de ventilação estão desobstruídas.
- Todos os espaços devem passar por uma avaliação térmica certificada para garantir que o projetor não recicle o ar de ventilação, pois isto pode fazer o dispositivo parar mesmo se a temperatura do ambiente estiver na variação de temperatura de operação aceitável.

CONFIGURAÇÃO E INSTALAÇÃO

WUXGA_1080P (Tipo 1 (8 IO))

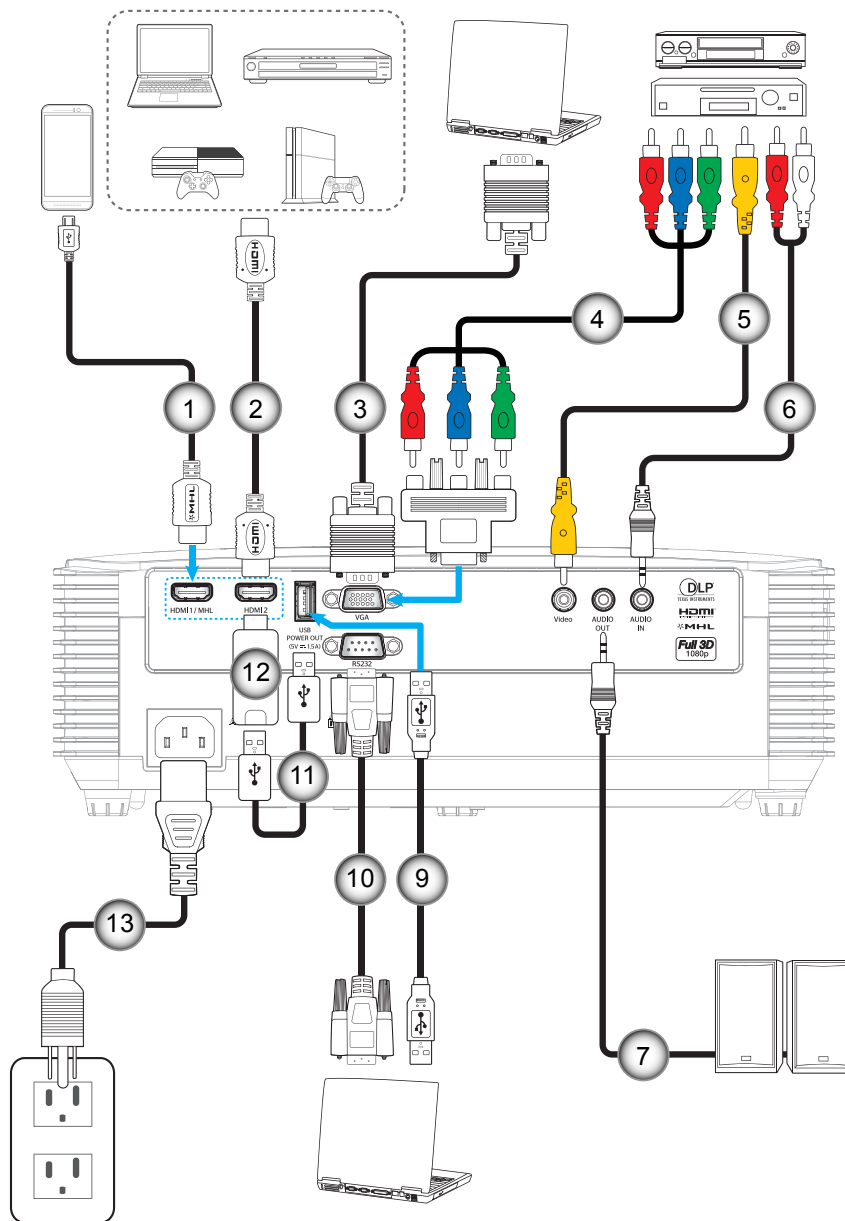

CONFIGURAÇÃO E INSTALAÇÃO

WUXGA_1080P (Tipo 2 (9 IO))

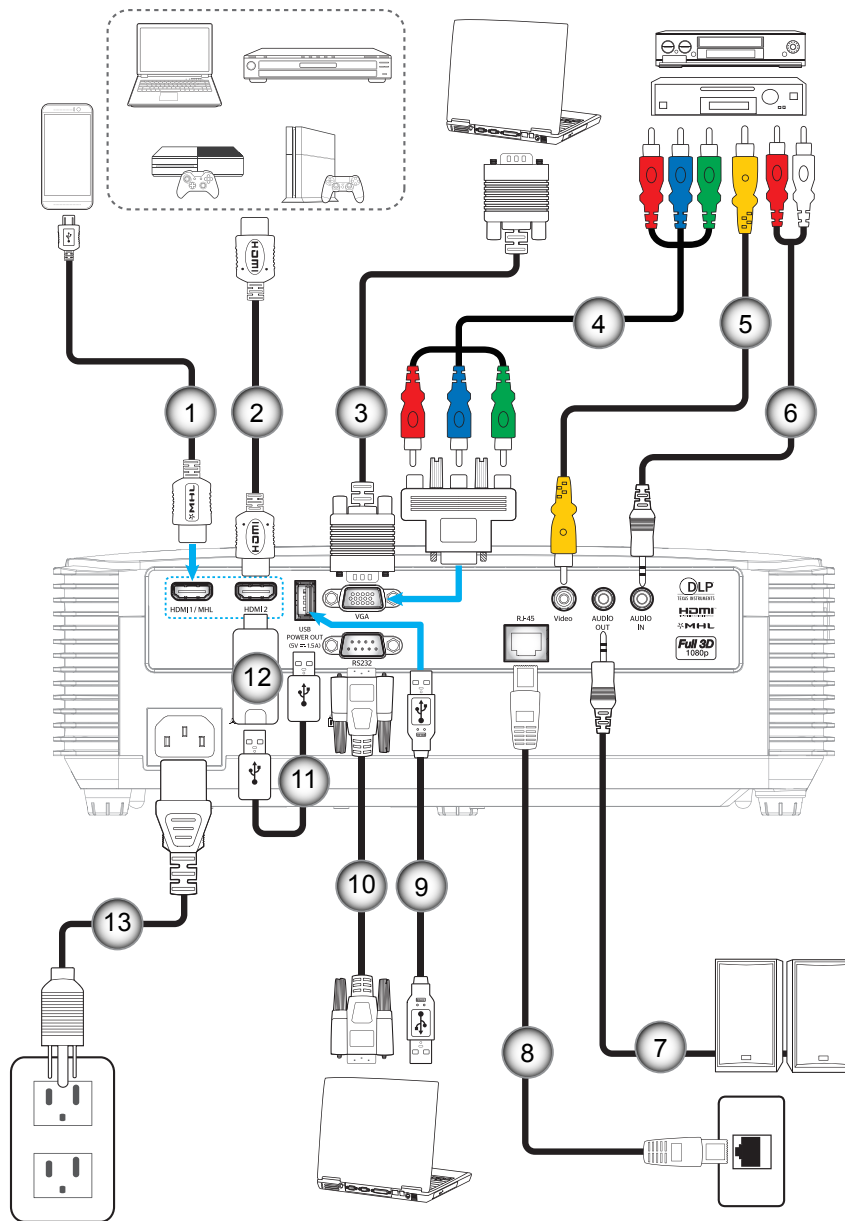

CONFIGURAÇÃO E INSTALAÇÃO

Nº.	Item	Tipo 1 (8 IO)	Tipo 2 (9 IO)
1.	Cabo MHL	√	√
2.	Cabo HDMI	√	√
3.	Cabo de Entrada VGA	√	√
4.	Cabo componente RCA	√	√
5.	Cabo de vídeo	√	√
6.	Cabo de Entrada de Áudio	√	√
7.	Cabo de Saída de Áudio	√	√
8.	Cabo RJ-45	N/A	√
9.	Cabo USB (controle do mouse)	√	√
10.	Cabo RS232	√	√
11.	Cabo de Alimentação USB	√	√
12.	Vara HDMI	√	√
13.	Cabo de alimentação	√	√

Nota: "√" significa que o item é suportado, "N/A" significa que o item não está disponível.

CONFIGURAÇÃO E INSTALAÇÃO

SVGA_XGA_WXGA (Tipo 3 (3 IO))

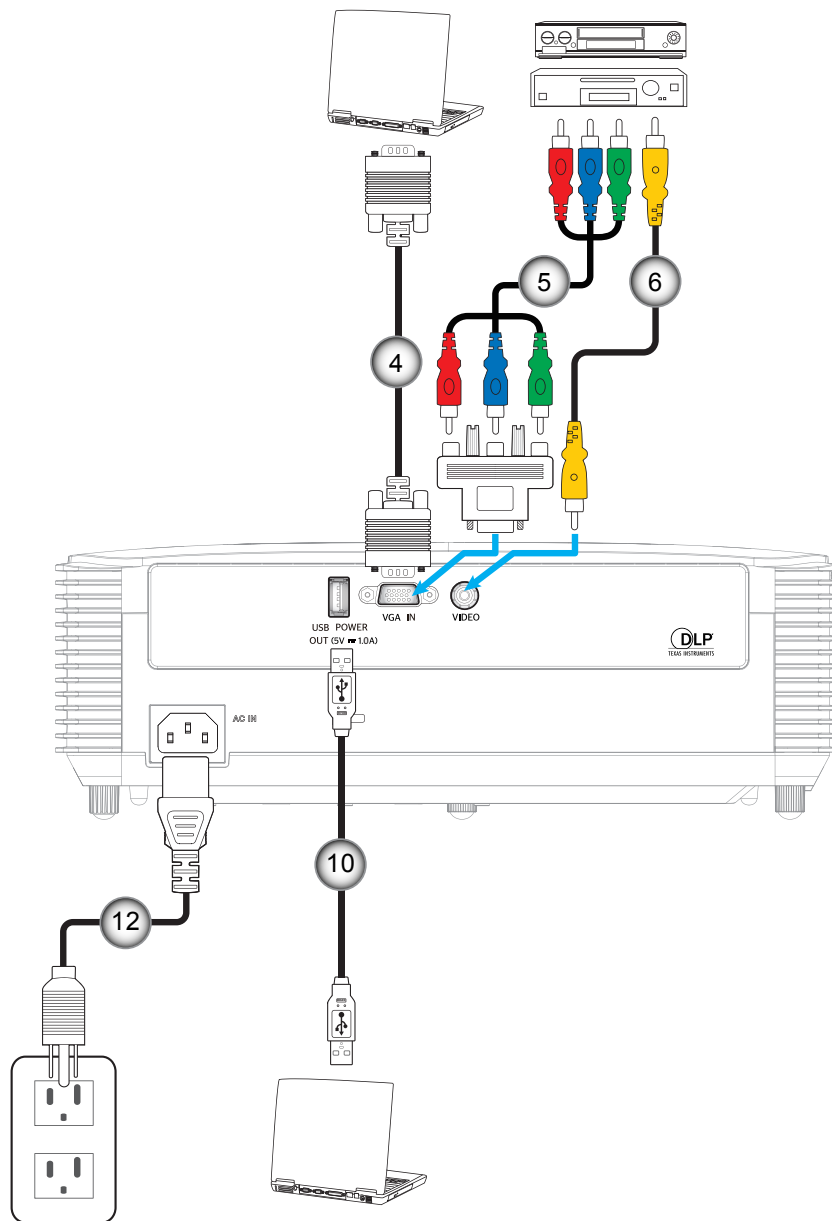

CONFIGURAÇÃO E INSTALAÇÃO

SVGA_XGA_WXGA (Tipo 4 (6 IO))

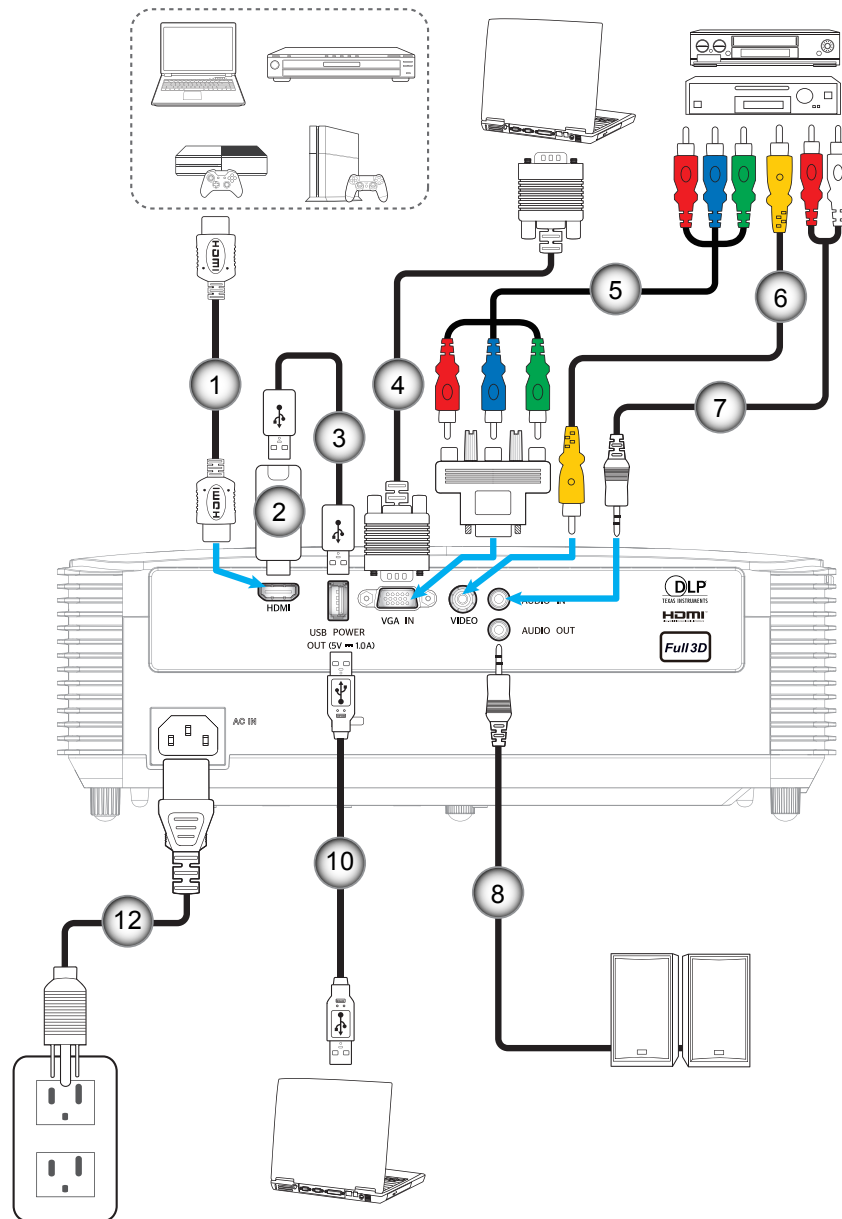

CONFIGURAÇÃO E INSTALAÇÃO

SVGA_XGA_WXGA (Tipo 5 (8 IO))

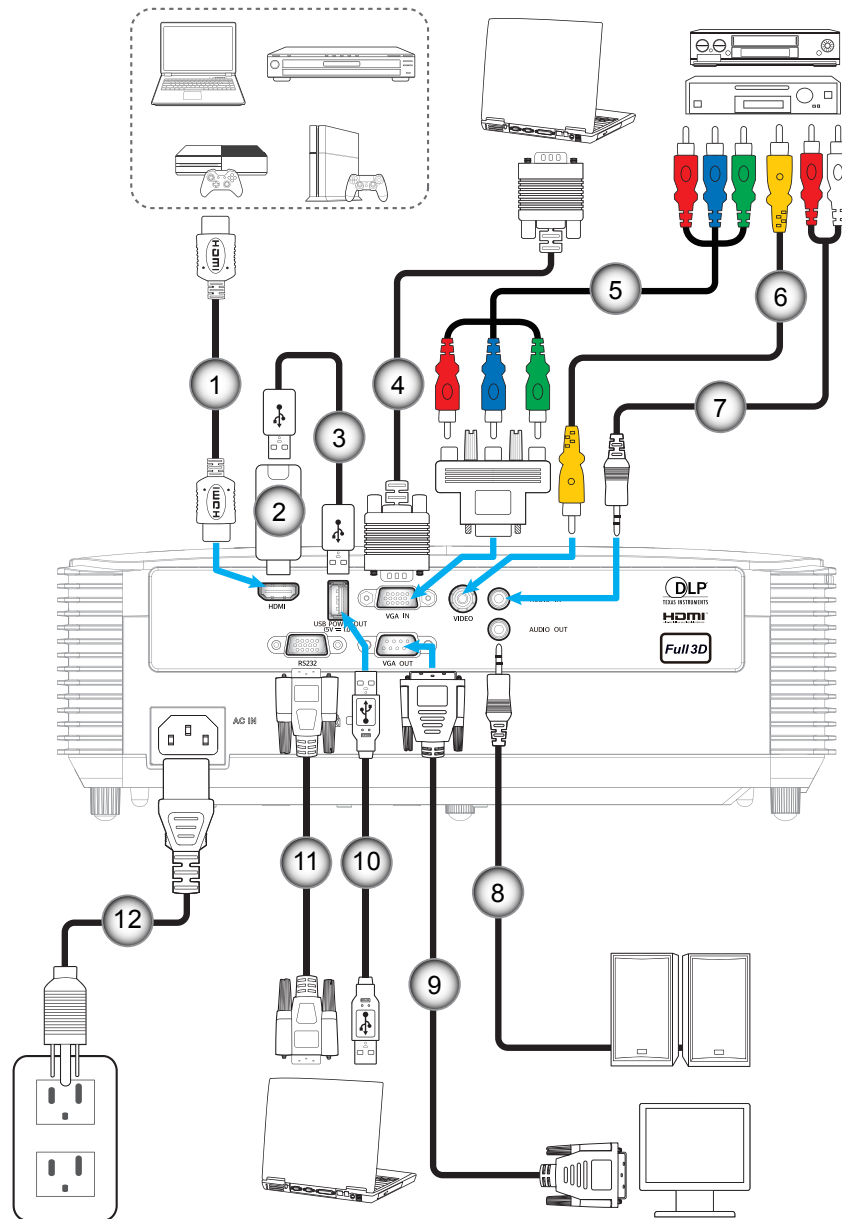

CONFIGURAÇÃO E INSTALAÇÃO

Nº.	Item	Tipo 3 (3 IO)	Tipo 4 (6 IO)	Tipo 5 (8 IO)
1.	Cabo HDMI	N/A	√	√
2.	Vara HDMI	N/A	√	√
3.	Cabo de Alimentação USB	N/A	√	√
4.	Cabo de Entrada VGA	√	√	√
5.	Cabo componente RCA	√	√	√
6.	Cabo de vídeo	√	√	√
7.	Cabo de Entrada de Áudio	N/A	√	√
8.	Cabo de Saída de Áudio	N/A	√	√
9.	Cabo de Saída VGA	N/A	N/A	√
10.	Cabo USB (controle do mouse)	√	√	√
11.	Cabo RS232	N/A	N/A	√
12.	Cabo de alimentação	√	√	√

Nota: "√" significa que o item é suportado, "N/A" significa que o item não está disponível.

CONFIGURAÇÃO E INSTALAÇÃO

Ajuste da imagem projetada

Altura da imagem

O projetor está equipado com pés de elevação para ajustar a altura da imagem.

1. Localize o pé ajustável que você deseja modificar na parte inferior do monitor.
2. Gire o pé ajustável no sentido horário ou anti-horário para elevar ou baixar o projetor.

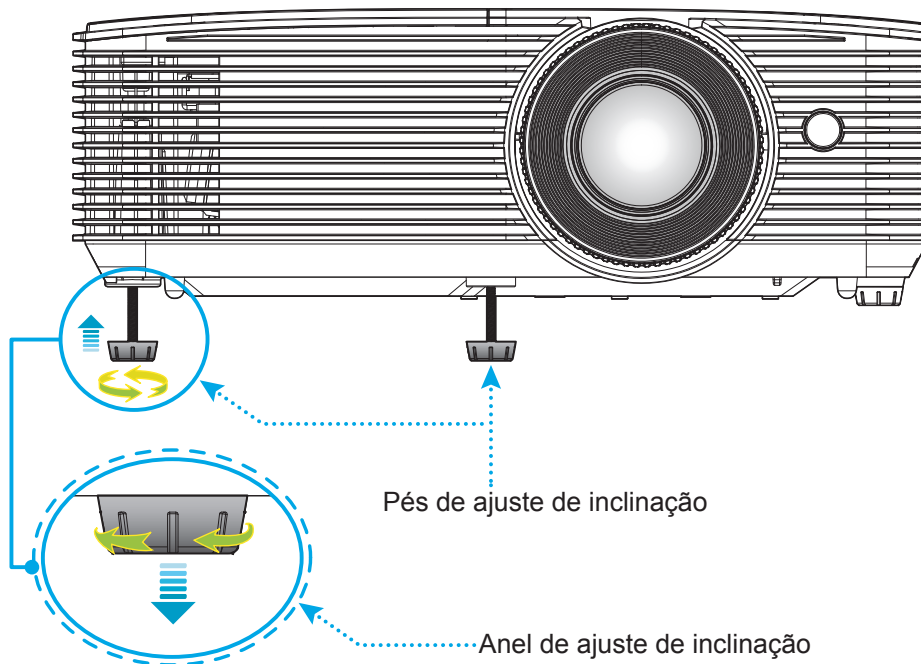

Zoom e foco

- Para ajustar o tamanho da imagem, gire o botão de zoom no sentido horário ou anti-horário para aumentar ou diminuir o tamanho da imagem projetada.
- Para ajustar o foco, gire o anel de foco no sentido horário ou anti-horário até que a imagem seja nítida e legível.

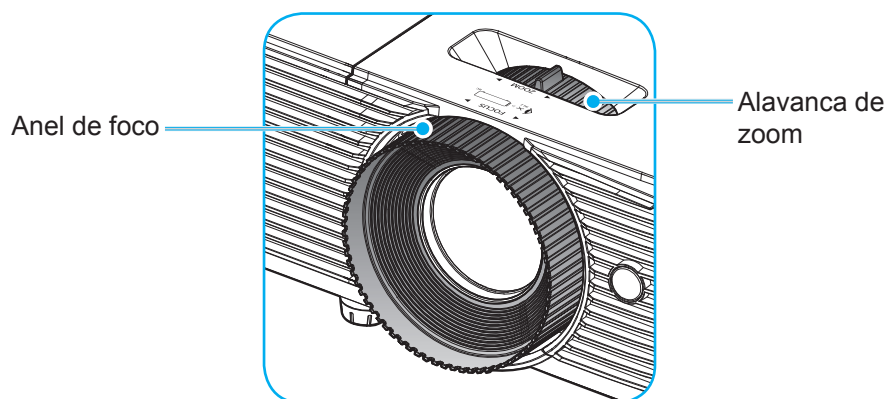

Nota: O projetor focalizará a uma distância de 1m a 10m (modelos WUXGA e 1080P) ou 1m a 12m (modelos SVGA, XGA e WXGA).

CONFIGURAÇÃO E INSTALAÇÃO

Instalando / recolocando as baterias

1. Pressione firmemente e deslize a tampa da bateria para fora.
2. Instale a nova bateria no compartimento. Remova a bateria antiga e instale uma nova (CR2025). Certifique-se de que o lado com um "+" está voltado para cima.
3. Coloque a tampa de volta.

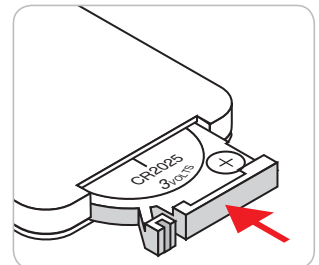
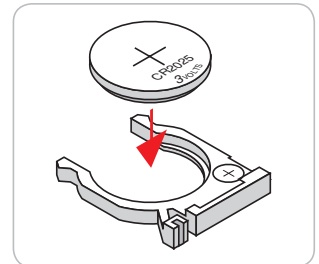
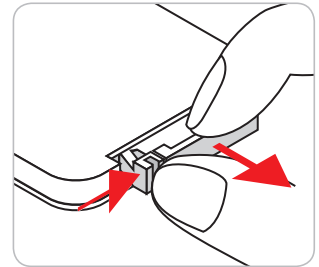

CUIDADO: Para garantir uma operação segura, siga as seguintes precauções:

- Use a bateria do tipo CR2025.
- Evitar o contacto com água ou líquido.
- Não exponha controle remoto à umidade ou calor.
- Não derrube o controle remoto.
- Se a bateria tiver vazado no controle remoto, cuidadosamente limpe e instale a bateria nova.
- Risco de explosão da bateria no se substituída por um tipo incorreto.
- Descarte a bateria usada de acordo com as instruções.

CONFIGURAÇÃO E INSTALAÇÃO

Alcance efetivo

O sensor Infra-vermelho (IR) de controle remoto está localizado no topo do projetor. Certifique-se de segurar o controle remoto em um ângulo de 30 graus perpendicular ao sensor IR no topo do controle remoto do projetor para funcionar corretamente. A distância entre o controle remoto e o sensor não deve ser superior a 6 metros (~ 20 pés).

Nota: Ao apontar o controle remoto diretamente (ângulo de 0 graus) sobre o sensor de infravermelho, a distância entre o telecomando e o sensor não deve ser superior a 8 metros (~ 26 pés).

- Certifique-se de que não existem obstáculos entre o controle remoto e o sensor IR do projetor, que possa obstruir o feixe de infravermelhos.
- Verifique se o transmissor IR do controle remoto não está brilhando pela luz solar ou lâmpadas fluorescentes diretamente.
- Por favor mantenha o controle remoto longe de lâmpadas fluorescentes mais de 2 metros ou o controle remoto pode ter mau funcionamento.
- Se o controle remoto estiver perto de lâmpadas fluorescentes tipo Inversoras, pode tornar-se ineficaz ao longo do tempo.
- Se o controle remoto e o projetor estão dentro de uma distância muito curta, o controle remoto pode se tornar ineficaz.
- Quando você apontar para a tela, a distância efetiva é inferior a 6 metros do controle remoto para a tela e refletir o feixes IR de volta para o projetor. No entanto, o alcance efetivo pode mudar de acordo com telas.

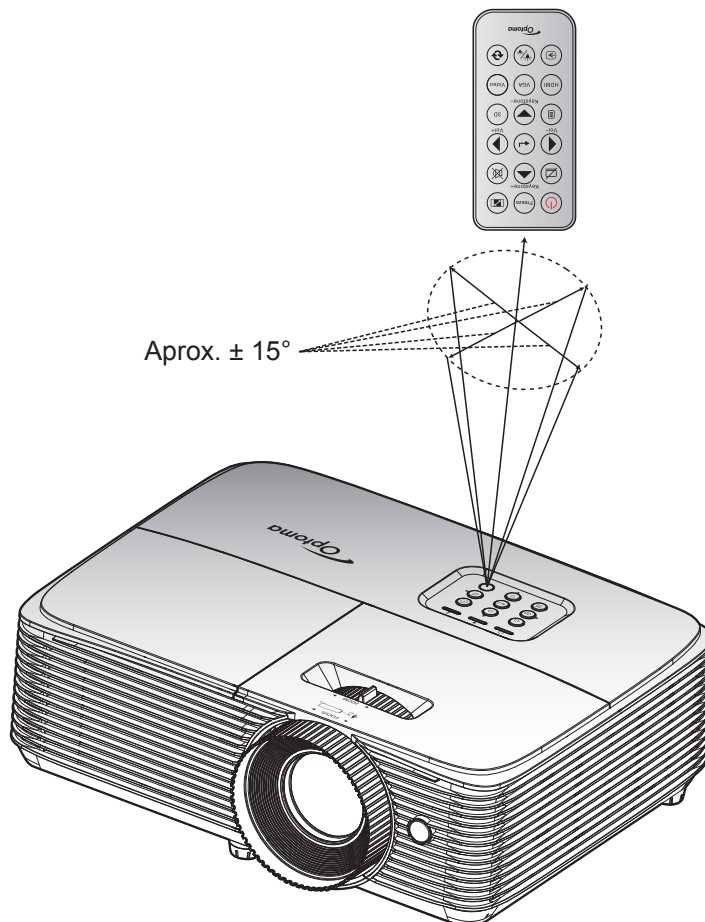

USANDO O PROJETOR

Ligar/Desligar o projetor

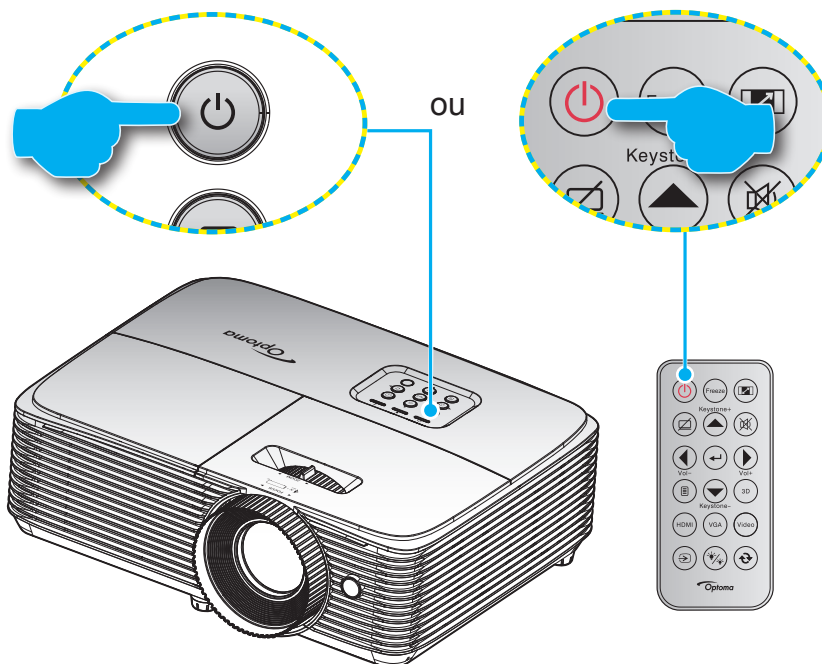

Ligar

1. Conecte com segurança o cabo de alimentação e o cabo de sinal/fonte. Quando conectado, o LED Ligar/Espera acenderá em vermelho.
2. Ligue o projetor pressionando o "⏻" ou no teclado do projetor ou no controle remoto.
3. A tela de abertura será exibida em cerca de 10 segundos e o LED Ligado/Espera piscará em verde ou azul.

Nota: A primeira vez que o projetor for ligado, você será solicitado a selecionar o idioma preferido, orientação de projeção e outras configurações.

Desligar

1. Desligue o projetor pressionando o "⏻" ou no teclado do projetor ou no controle remoto
2. A seguinte mensagem será exibida:

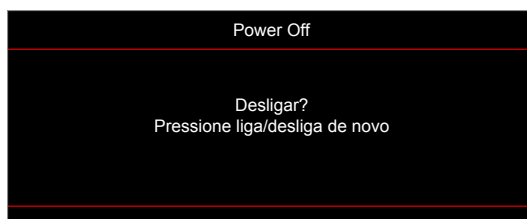

3. Pressione o botão "⏻" novamente para confirmar do contrário a mensagem desaparecerá após 15 segundos. Quando você pressionar o botão "⏻" a segunda vez, o projetor vai desligar.
4. Os ventiladores de arrefecimento continuam a funcionar por cerca de 10 segundos e o LED Ligar/Espera Piscará em verde ou azul. Quando o LED Ligar/Espera acender em Vermelho, indica que o projetor entrou no modo de espera. Se quiser deseja religar o projetor, deverá esperar até que tenha concluído o ciclo de arrefecimento e tenha entrado no modo de espera. Quando o projetor está no modo de espera, simplesmente pressione novamente o botão "⏻" para ligar o projetor.
5. Desconecte o cabo de alimentação da tomada elétrica e do projetor.

Nota: Não é recomendável que o projetor seja ligado logo após um procedimento de desligamento.

USANDO O PROJETOR

Selecionando uma origem de entrada

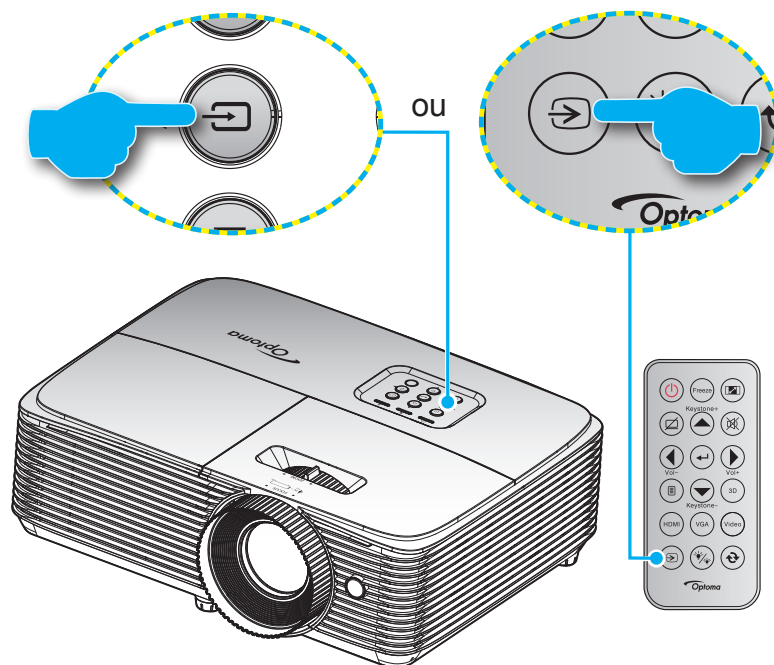

Ligue a sua fonte conectada que deseja exibir na tela (computador, laptop, reproduutor de vídeo, etc.). O projetor detectará a fonte automaticamente. Se várias fontes estiverem conectadas, pressione o botão Fonte no teclado do projetor ou do controle remoto para selecionar a entrada desejada.



USANDO O PROJETOR

Navegação e funcionalidades do menu

O projetor tem menus multilingües de exibição em tela (OSD) que permitem ajustar a imagem e alterar uma variedade de configurações. O projetor detectará a fonte automaticamente.

1. Para abrir o menu OSD, pressione o botão "  " no controle remoto ou teclado do projetor.
2. Quando o OSD for exibido, use as teclas ▲▼ para selecionar um item no menu principal. Ao fazer uma seleção numa página em particular, pressione a tecla ← ou ► para entrar no submenu.
3. Use as teclas ◀▶ para selecionar o item desejado no submenu e pressione a tecla ← ou ► para ver as configurações adicionais. Ajustar as configurações usando as teclas ◀▶.
4. Selecionar o próximo item a ser ajustado no submenu e ajuste conforme descrito acima.
5. Pressione ← ou ► para confirmar; a tela retornará para o menu principal.
6. Para sair, pressione o ◀ ou  novamente. O menu OSD será fechado e o projetor salvará automaticamente as novas configurações.

Modelos WUXGA e 1080P

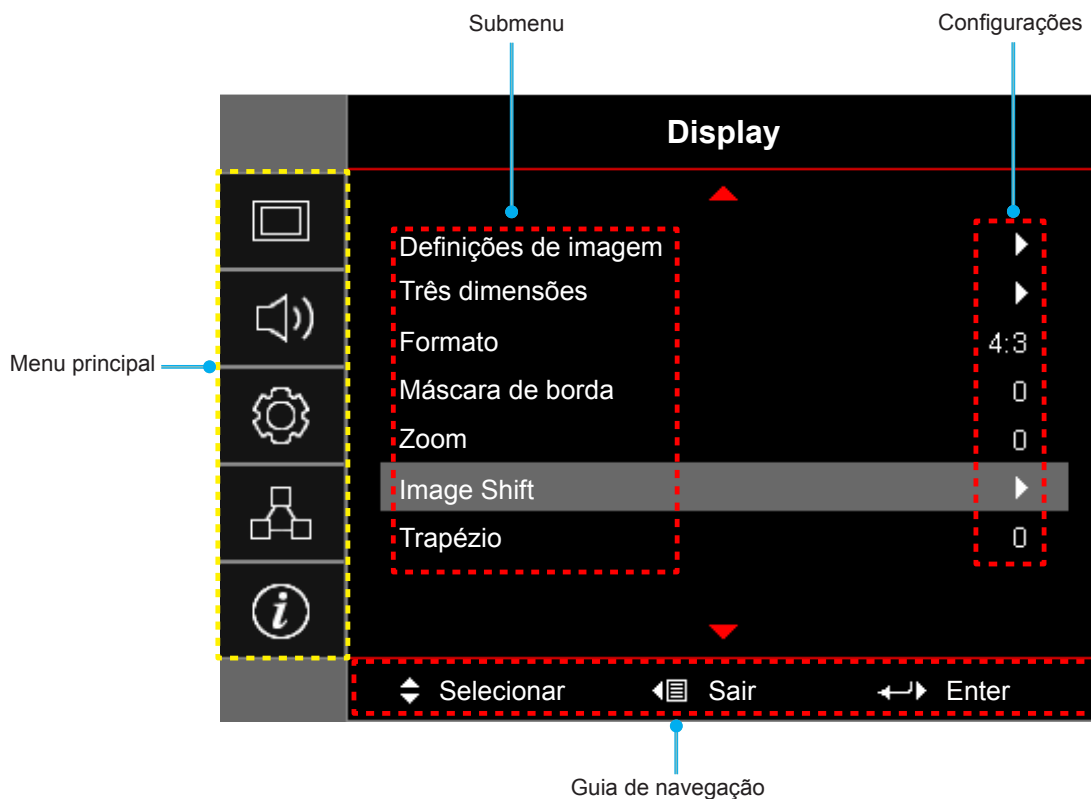

USANDO O PROJETOR

Modelos SVGA, XGA e WXGA

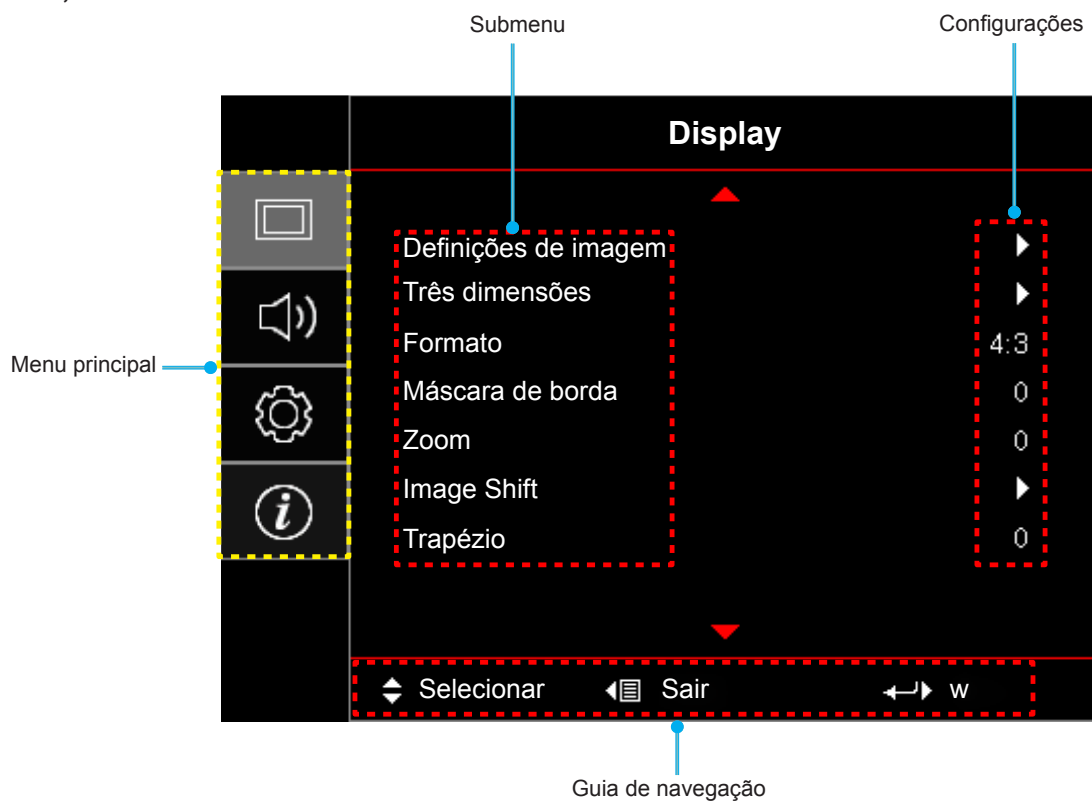

USANDO O PROJETO







Árvore do Menu OSD (Modelos WUXGA e 1080P)

Menu principal	Submenu	Sub Menu 2	Sub Menu 3	Sub Menu 4	Valores		
Display	Definições de imagem	Modo Display	[Dados]		Apresentação		
					Brilho		
					Cinema		
					Jogo		
					sRGB		
					DICOM SIM.		
					Utilizador		
					Três dimensões		
		Cor da parede				Desligar [Padrão]	
						Quadro negro	
						Amarelo claro	
						Verde claro	
						Azul claro	
						Rosa	
						Cinza	
		Luminosidade				-50~50	
		Contraste				-50~50	
		Nitidez				1~15	
		Cor				-50~50	
		Tonalidade				-50~50	
		Gamma	Filme				
			Video				
			Gráficos				
			Padrão(2.2)				
			1.8				
			2.0				
			2.4				
		Config. de cores	BrilliantColor™				1~10
			Temperatura de Cor	[Modo de dados]		Quente	
						Medio	
						Cool	
			combinação de cores	Cor		R [Padrão]	
						G	
	B						
	C						
	Y						
	M						
	W						
Matiz						-50~50 [Padrão: 0]	
Saturação						-50~50 [Padrão: 0]	
Ganho					-50~50 [Padrão: 0]		

USANDO O PROJETOR

Menu principal	Submenu	Sub Menu 2	Sub Menu 3	Sub Menu 4	Valores
Display	Definições de imagem	Config. de cores	combinação de cores	Reset	Cancelar [Padrão]
					Sim
				Sair	
			RGB Ganho/Parcial	Ganho de cor Vermelho	-50~50
				Ganho de cor Verde	-50~50
				Ganho de cor Azul	-50~50
				Vermelho Parcial	-50~50
				Verde Parcial	-50~50
				Azul Parcial	-50~50
				Reset	Cancelar [Padrão]
				Sim	
			Sair		
			Espaço de cor [Entrada não HDMI]		Auto [Padrão]
					RGB
					YUV
			Espaço de cor [Entrada HDMI]		Auto [Padrão]
					RGB(0~255)
					RGB(16~235)
					YUV
			Nível Branco		0~31 (depende do sinal)
			Nível Preto		-5~5 (depende do sinal)
		IRE		0	
				7.5	
		Sinal	Automatic		Desligar
					Ligar [Padrão]
			Frequência		-10~10 (depende do sinal) [Padrão: 0]
			Fase		0~31 (depende do sinal) [Padrão: 0]
			Posição horizontal		-5~5 (depende do sinal) [Padrão: 0]
			Posição vertical		-5~5 (depende do sinal) [Padrão: 0]
		Sair			
		Modo Luminoso		[Base da Lâmpada - Dados]	Brilho
					Eco.
					Dynamic
	Eco+				
Reset					

USANDO O PROJETOR

Menu principal	Submenu	Sub Menu 2	Sub Menu 3	Sub Menu 4	Valores	
Display	Três dimensões	Modo 3D			Desligar	
					Link DLP [Padrão]	
					IR	
		3D->2D				Três dimensões [Padrão]
						L
						R
		Formato 3D				Auto [Padrão]
						SBS
						Cima e Baixo
						Sequencia de Imagens
		Inverter Sinc.3D				Ligar
						Desligar [Padrão]
	Formato					4:3
						16:9
						16:10 [modelo WUXGA]
						LBX
						Nativo
						Auto
	Máscara de borda					0~10 [Padrão: 0]
Zoom					-5~25 [Padrão: 0]	
Image Shift	 H				-50~50 [Padrão: 0]	
	 V				-50~50 [Padrão: 0]	
Trapézio					-40~40	
Áudio	Mudo				Desligar[Padrão]	
					Ligar	
	Volume				0-10 [Padrão: 5]	
Configuração	Direcção de Projecção				Frente al  [Padrão]	
					Retroproj. 	
					Teto-topo 	
					Trás-topo 	
	Tipo de tela	[modelo WUXGA]				16:9
						16:10 [Padrão]
	Ajuste da lâmpada	Aviso da Lâmpada				Desligar
Reset lâmpada					Ligar [Padrão]	
					Cancelar [Padrão]	
					Sim	

USANDO O PROJETO

Menu principal	Submenu	Sub Menu 2	Sub Menu 3	Sub Menu 4	Valores		
Configuração	Definições de filtro	Filtro Opcional instalado			Sim		
					Não		
		Horas de utilização do filtro			(Apenas leitura)		
		Aviso do filtro				Desligar	
						300 horas	
						500 horas [Padrão]	
						800 horas	
		Reset do filtro				1000 horas	
					Cancelar [Padrão]		
	Definições de potência	Ligar directamente				Desligar [Padrão]	
						Ligar	
		Sinal Ligado				Desligar [Padrão]	
						Ligar	
		Desligar Auto. (min)				0 ~ 180 (incrementos de 5 min) [Padrão: 20]	
		Cronômetro (min)	Cronômetro (min)				0 ~ 990 (incrementos de 30 min) [Padrão: 0]
			Sempre ligado				Não[Padrão]
						Sim	
		Resumo rápido				Desligar[Padrão]	
						Ligar	
		Modo de Energia (Espera)					Ativar
							Eco.[Padrão]
		Alimentação USB					Desligar
							Ligar
						Auto[Padrão]	
	Segurança	Segurança				Desligar	
						Ligar	
		Timer de segurança			Mês		
					Dia		
				Hora			
	Mudar Senha						
	HDMI Link Settings	HDMI Link				Desligar	
						Ligar	
		Inclusive TV					Não
							Sim
		Power On Link					Mutual
							PJ --> Dispositivo
						Dispositivo --> PJ	
Power Off Link						Desligar	
					Ligar		





USANDO O PROJETOR

Menu principal	Submenu	Sub Menu 2	Sub Menu 3	Sub Menu 4	Valores	
Configuração	Modelo de teste				Verde Grelha	
					Magenta Grelha	
					Branco Grelha	
					Branco	
					Desligar	
	Ajustes remotos [depende do controle remoto]	Função IR				Ligar
						Desligar
		Utilizador1				HDMI 2
						Modelo de teste
						LAN (Tipo 2 (9 IO) apenas)
						Luminosidade
						Contraste
						Cronômetro [Padrão]
						combinação de cores
						Temperatura de Cor
						Gamma
						Direcção de Projecção
						Ajuste da lâmpada
						Zoom
						Congelamento
		Utilizador2				MHL
						HDMI 2
						Modelo de teste
						LAN (Tipo 2 (9 IO) apenas)
						Luminosidade
						Contraste
						Cronômetro
					combinação de cores [Padrão]	
					Temperatura de Cor	
					Gamma	
				Direcção de Projecção		
				Ajuste da lâmpada		
			Zoom			
			Congelamento			
			MHL			

USANDO O PROJETOR

Menu principal	Submenu	Sub Menu 2	Sub Menu 3	Sub Menu 4	Valores		
Configuração	Ajustes remotos [depende do controle remoto]	Utilizador3			HDMI 2		
					Modelo de teste		
					LAN (Tipo 2 (9 IO) apenas)		
					Luminosidade		
					Contraste		
					Cronômetro		
					combinação de cores		
					Temperatura de Cor [Padrão]		
					Gamma		
					Direcção de Projecção		
					Ajuste da lâmpada		
					Zoom		
					Congelamento		
			MHL				
		ID do Projetor				0~99	
		Opções	Lingua			Português [Padrão]	
							Deutsch
							Français
							Italiano
							Español
							Português
							Polski
							Nederlands
							Svenska
							Norsk/Dansk
							Suomi
							ελληνικά
							繁體中文
							简体中文
							日本語
							한국어
							Русский
						Magyar	
						Čeština	
				عربي			
				ไทย			
				Türkçe			
				فارسی			
				Tiếng Việt			
				Bahasa Indonesia			
				Română			
				Slovenčina			

USANDO O PROJETOR

Menu principal	Submenu	Sub Menu 2	Sub Menu 3	Sub Menu 4	Valores		
Configuração	Opções	Legenda Codificada			CC1		
					CC2		
					Desligar [Padrão]		
		Menu Definições	Local do Menu				Superior Esquerdo 
							Superior Direito 
							Centro  [Padrão]
							Inferior Esquerdo 
							Inferior Direito 
		Menu do temporizador					Desligar
							5 segundos
							10 segundos [Padrão]
		Fonte automática					Desligar [Padrão]
							Ligar
		Origem de entrada					HDMI1/MHL
							HDMI2
							VGA
							Video
		Nome de input		HDMI1/MHL			Padrão [Padrão]
							Personalizado
				HDMI2			Padrão [Padrão]
							Personalizado
				VGA			Padrão [Padrão]
							Personalizado
				Video			Padrão [Padrão]
							Personalizado
		Alta altitude					Desligar [Padrão]
							Ligar
		Display Mode Lock					Desligar [Padrão]
							Ligar
		Chave segurança					Desligar [Padrão]
							Ligar
		Esconder Informação					Desligar [Padrão]
					Ligar		
Logotipo					Padrão [Padrão]		
					Neutro		

USANDO O PROJETO

Menu principal	Submenu	Sub Menu 2	Sub Menu 3	Sub Menu 4	Valores
Configuração	Opções	Cor de fundo			Nenhum [Padrão: para Vídeo/Pro-AV]
					Azul [Padrão para modelo de Dados]
					Vermelho
					Verde
					Cinza
					Logotipo
	Reset	Reset OSD			Cancelar [Padrão]
					Sim
	Reset para configurações padrão			Cancelar [Padrão]	
				Sim	
Rede (Tipo 2 (9 IO) apenas)	LAN	Estado da rede			(apenas leitura)
		Endereço MAC			(apenas leitura)
		DHCP			Desligar [Padrão]
					Ligar
		Endereço IP			192.168.0.100 [Padrão]
		Máscaradesub-rede			255.255.255.0 [Padrão]
		Gateway			192.168.0.254 [Padrão]
		DNS			192.168.0.51 [Padrão]
	Reset				
	Controle do	Crestron			Desligar
					Ligar [Padrão] Nota: Porta 41794.
		Extron			Desligar
					Ligar [Padrão] Nota: Porta 2023.
		PJ Link			Desligar
					Ligar [Padrão] Nota: Porta 4352
		AMX Device Discovery			Desligar
					Ligar [Padrão] Nota: Porta 9131
		Telnet			Desligar
					Ligar [Padrão] Nota: Porta 23
		HTTP			Desligar
				Ligar [Padrão] Nota: Porta 80	

USANDO O PROJETOR

Menu principal	Submenu	Sub Menu 2	Sub Menu 3	Sub Menu 4	Valores	
Informações	Regulamentar					
	Número de Série					
	Fonte					
	Resolução				00x00	
	Taxa de Atualização				0,00Hz	
	Modo Display					
	Modo de Energia (Espera)					
	Duração da Lâmpada	Brilho				0 hr
		Eco.				0 hr
		Dynamic				0 hr
		Eco+				0 hr
		Total				
	Estado da rede					
	Endereço IP					
	ID do Projetor				00~99	
	Horas de utilização do filtro					
Modo Luminoso						
Versão FW	Sistema					
	LAN					
	MCU					

Nota:

- O "Reset lâmpada" no OSD só irá redefinir ambas as horas lâmpada no OSD e horas lâmpada em modo de serviço. As Horas de projeção no modo de serviço não serão reiniciadas.
- Cada modo de exibição pode ser ajustada e salvo o valor.
- Em modo de temporização 3D, a máscara de zoom/margem será desativada para evitar a quebra de imagem.
- As opções de menu disponíveis dependem do topo de modelo.

USANDO O PROJETOR







Árvore do Menu OSD (Modelos SVGA, XGA, e WXGA)

Menu principal	Submenu	Sub Menu 2	Sub Menu 3	Sub Menu 4	Valores		
Display	Definições de imagem	Modo Display	[Dados]		Apresentação		
					Brilho		
					Cinema		
					Jogo		
					sRGB		
					DICOM SIM.		
					Utilizador		
					Três dimensões		
		Cor da parede				Desligar [Padrão]	
						Quadro negro	
						Amarelo claro	
						Verde claro	
						Azul claro	
						Rosa	
						Cinza	
		Luminosidade				-50~50	
		Contraste				-50~50	
		Nitidez				1~15	
		Cor				-50~50	
		Tonalidade				-50~50	
		Gamma	Filme				
			Video				
			Gráficos				
			Padrão(2.2)				
			1.8				
			2.0				
			2.4				
		Config. de cores	BrilliantColor™				1~10
				Temperatura de Cor	[Modo de dados]		Quente
							Medio
						Cool	
			combinação de cores	Cor			R [Padrão]
							G
					B		
					C		
					Y		
					M		
					W		
	Matiz				-50~50 [Padrão: 0]		
	Saturação				-50~50 [Padrão: 0]		
	Ganho			-50~50 [Padrão: 0]			

USANDO O PROJETOR

Menu principal	Submenu	Sub Menu 2	Sub Menu 3	Sub Menu 4	Valores
Display	Definições de imagem	Config. de cores	combinação de cores	Reset	Cancelar [Padrão]
					Sim
			Sair		
			RGB Ganho/Parcial	Ganho de cor Vermelho	-50~50
				Ganho de cor Verde	-50~50
				Ganho de cor Azul	-50~50
				Vermelho Parcial	-50~50
				Verde Parcial	-50~50
				Azul Parcial	-50~50
				Reset	Cancelar [Padrão]
				Sim	
			Sair		
			Espaço de cor [Entrada não HDMI]		Auto [Padrão]
					RGB
					YUV
			Espaço de cor [Entrada HDMI]		Auto [Padrão]
					RGB(0~255)
					RGB(16~235)
			YUV		
		Nível Branco	0~31 (depende do sinal)		
		Nível Preto	-5~5 (depende do sinal)		
		IRE	0		
			7.5		
		Sinal	Automatic	Desligar	
				Ligar [Padrão]	
			Frequência	-10~10 (depende do sinal) [Padrão: 0]	
			Fase	0~31 (depende do sinal) [Padrão: 0]	
			Posição horizontal	-5~5 (depende do sinal) [Padrão: 0]	
			Posição vertical	-5~5 (depende do sinal) [Padrão: 0]	
		Sair			
		Modo Luminoso		Brilho	
				Eco.	
	Dynamic				
	Eco+				
Reset					

USANDO O PROJETOR

Menu principal	Submenu	Sub Menu 2	Sub Menu 3	Sub Menu 4	Valores		
Display	Três dimensões	Modo 3D			Desligar		
					Link DLP [Padrão]		
					IR		
		3D->2D				Três dimensões [Padrão]	
						L	
						R	
		Formato 3D				Auto [Padrão]	
						SBS	
						Cima e Baixo	
						Sequencia de Imagens	
		Inverter Sinc.3D				Ligar	
						Desligar [Padrão]	
	Formato					4:3	
						16:9	
						16:10 [modelo WXGA]	
						LBX [exceto modelos SVGA e XGA]	
						Nativo	
						Auto	
	Máscara de borda					0~10 [Padrão: 0]	
Zoom					-5~25 [Padrão: 0]		
Image Shift	 H				-50~50 [Padrão: 0]		
	 V				-50~50 [Padrão: 0]		
Trapézio					-40~40 [Padrão: 0]		
Áudio	Mudo				Desligar [Padrão]		
					Ligar		
	Volume				0-10 [Padrão: 5]		
Configuração	Direcção de Projecção				Frente al  [Padrão]		
					Retroproj. 		
					Teto-topo 		
					Trás-topo 		
	Tipo de tela	[modelo WXGA]				16:9	
						16:10 [Padrão]	
	Ajuste da lâmpada	Aviso da Lâmpada				Desligar	
						Ligar [Padrão]	
		Reset lâmpada					Cancelar [Padrão]
							Sim





USANDO O PROJETOR

Menu principal	Submenu	Sub Menu 2	Sub Menu 3	Sub Menu 4	Valores		
Configuração	Definições de filtro	Filtro Opcional instalado			Sim		
					Não		
		Horas de utilização do filtro			(Apenas leitura)		
		Aviso do filtro				Desligar	
						300 horas	
						500 horas [Padrão]	
						800 horas	
		Reset do filtro				1000 horas	
						Cancelar [Padrão]	
		Definições de potência	Ligar directamente				Desligar [Padrão]
						Ligar	
	Sinal Ligado					Desligar [Padrão]	
						Ligar	
	Desligar Auto. (min)					0 ~ 180 (incrementos de 5 min) [Padrão: 20]	
	Cronômetro (min)		Cronômetro (min)				0 ~ 990 (incrementos de 30 min) [Padrão: 0]
			Sempre ligado				Não [Padrão]
						Sim	
	Resumo rápido						Desligar [Padrão]
							Ligar
	Modo de Energia (Espera)						Ativar
							Eco [Padrão]
	Alimentação USB					Desligar	
						Ligar	
						Auto [Padrão]	
	Segurança	Segurança				Desligar	
						Ligar	
		Timer de segurança			Mês		
					Dia		
				Hora			
	Mudar Senha						
	HDMI Link Settings	HDMI Link				Desligar	
						Ligar	
		Inclusive TV					Não
						Sim	
Power On Link						Mutual	
						PJ --> Dispositivo	
						Dispositivo --> PJ	
Power Off Link						Desligar	
					Ligar		

USANDO O PROJETOR

Menu principal	Submenu	Sub Menu 2	Sub Menu 3	Sub Menu 4	Valores		
Configuração	Modelo de teste				Verde Grelha		
					Magenta Grelha		
					Branco Grelha		
					Branco		
					Desligar		
	Ajustes remotos [depende do controle remoto]	Função IR				Ligar	
						Desligar	
		Utilizador1					Modelo de teste
							Luminosidade
							Contraste
							Cronômetro [Padrão]
							combinação de cores
							Temperatura de Cor
							Gamma
							Direcção de Projecção
							Ajuste da lâmpada
							Zoom
		Utilizador2					Congelamento
							Modelo de teste
							Luminosidade
							Contraste
							Cronômetro
							combinação de cores [Padrão]
							Temperatura de Cor
							Gamma
							Direcção de Projecção
							Ajuste da lâmpada
		Utilizador3					Zoom
							Congelamento
							Modelo de teste
							Luminosidade
							Contraste
							Cronômetro
						combinação de cores	
						Temperatura de Cor [Padrão]	
					Gamma		
					Direcção de Projecção		
				Ajuste da lâmpada			
				Zoom			
				Congelamento			

USANDO O PROJETOR

Menu principal	Submenu	Sub Menu 2	Sub Menu 3	Sub Menu 4	Valores	
Configuração	ID do Projetor				0~99	
	Opções	Lingua			Português [Padrão]	
					Deutsch	
					Français	
					Italiano	
					Español	
					Português	
					Polski	
					Nederlands	
					Svenska	
					Norsk/Dansk	
					Suomi	
					ελληνικά	
					繁體中文	
					简体中文	
					日本語	
					한국어	
					Русский	
					Magyar	
					Čeština	
					عربي	
					ไทย	
					Türkçe	
					فارسی	
			Tiếng Việt			
			Bahasa Indonesia			
			Română			
			Slovenčina			
		Legenda Codificada				CC1
						CC2
		Menu Definições	Local do Menu			Desligar [Padrão]
						Superior Direito 
						Centro  [Padrão]
						Inferior Esquerdo 
					Inferior Direito 	
		Menu do temporizador			Desligar	
					5 segundos	
					10 segundos [Padrão]	
	Fonte automática				Desligar [Padrão]	
					Ligar	

USANDO O PROJETOR

Menu principal	Submenu	Sub Menu 2	Sub Menu 3	Sub Menu 4	Valores	
Configuração	Opções	Origem de entrada			HDMI	
					VGA	
					Video	
		Nome de input	HDMI			Padrão [Padrão]
						Personalizado
			VGA			Padrão [Padrão]
						Personalizado
			Video			Padrão [Padrão]
						Personalizado
		Alta altitude				Desligar [Padrão]
						Ligar
		Display Mode Lock				Desligar [Padrão]
						Ligar
		Chave segurança				Desligar [Padrão]
						Ligar
		Esconder Informação				Desligar [Padrão]
						Ligar
		Logotipo				Padrão [Padrão]
						Neutro
		Cor de fundo				Nenhum [Padrão: para Vídeo/ Pro-AV]
					Azul [Padrão para modelo de Dados]	
					Vermelho	
					Verde	
					Cinza	
					Logotipo	
	Reset	Reset OSD				Cancelar [Padrão]
						Sim
Reset para configurações padrão					Cancelar [Padrão]	
					Sim	

USANDO O PROJETOR

Menu principal	Submenu	Sub Menu 2	Sub Menu 3	Sub Menu 4	Valores	
Informações	Regulamentar					
	Número de Série					
	Fonte					
	Resolução				00x00	
	Taxa de Atualização				0,00Hz	
	Modo Display					
	Modo de Energia (Espera)					
	Duração da Lâmpada	Brilho				0 hr
		Eco.				0 hr
		Dynamic				0 hr
		Eco+				0 hr
		Total				
	ID do Projetor					00~99
	Horas de utilização do filtro					
	Modo Luminoso					
Versão FW	Sistema					
	MCU					

Nota:

- O "Reset lâmpada" no OSD só irá redefinir ambas as horas lâmpada no OSD e horas lâmpada em modo de serviço. As Horas de projeção no modo de serviço não serão reiniciadas.
- Cada modo de exibição pode ser ajustada e salvo o valor.
- Em modo de temporização 3D, a máscara de zoom/margem será desativada para evitar a quebra de imagem.
- As opções de menu disponíveis dependem do topo de modelo.

Menu de exibição

Exibe o menu de definições de imagem

Modo Display(Modo de dados)

Há diversas predefinições de fábrica otimizadas para vários tipos de imagens.

- **Apresentação:** Este modo é adequado para apresentações de PowerPoint mostrando quando o projetor está conectado ao PC.
- **Brilho:** Luminosidade máximo da entrada de PC.
- **Cinema:** Selecionar este modo para home theater.
- **Jogo:** Selecionar este modo para aumentar o luminosidade e o nível de tempo de resposta para desfrutar de jogos de vídeo.
- **sRGB:** Cor precisa padronizada.
- **DICOM SIM.:** Este modo pode projetar uma imagem monocromática como uma radiografia de raio-X, ressonância magnética, etc.
- **Utilizador:** Memoriza as configurações do usuário.
- **Três dimensões:** Para experimentar o efeito 3D, você precisa ter óculos 3D. Verifique se o seu PC/ dispositivo portátil tem uma saída de placa de vídeo de sinal de 120 Hz de memória quad e um player 3D instalado.

USANDO O PROJETOR

Cor da parede

Utilize esta função para obter uma imagem da tela otimizada de acordo com a cor da parede. Selecione entre Desligar, Quadro negro, Amarelo claro, Verde claro, Azul claro, Rosa, e Cinza.

Luminosidade

Ajusta o luminosidade da imagem.

Contraste

O contraste controla o grau de diferença entre as partes mais claras e mais escuras da imagem.

Nitidez

Ajusta a nitidez da imagem.

Cor

Ajuste uma imagem do vídeo de preto-e-branco até uma cor completamente saturada.

Tonalidade

Ajuste o equilíbrio das cores vermelho e verde.

Gamma

Configure tipo de curva de gama. Depois de completar a configuração inicial e o ajuste fino, utilize os passos do ajuste de gama para otimizar a saída de imagem.

- **Filme:** para home theater.
- **Video:** Para fonte de vídeo ou TV.
- **Gráficos:** Para fonte PC / Foto.
- **Padrão(2.2):** Para configuração padronizada.
- **1.8/ 2.0/ 2.4:** Para fonte PC / Foto específica.

Config. de cores

Configurações de cor.

- **BrilliantColor™:** Este item ajustável utiliza um novo algoritmo de processamento de cores e otimizações de nível do sistema para proporcionar um luminosidade mais alto ao fornecer cores reais e mais vibrantes na imagem.
- **Temperatura de Cor (Modo de dados):** Selecionar uma temperatura de cor de Quente , Medio , ou Cool.
- **combinação de cores:** Selecionar as seguintes opções:
 - Cor: Ajuste o nível de vermelho (R), verde (G), preto (B), ciano (C), amarelo (Y), magenta (M) e branco (W) da imagem.
 - Matiz: Ajuste o equilíbrio das cores vermelho e verde.
 - Saturação: Ajuste uma imagem do vídeo de preto-e-branco até uma cor completamente saturada.
 - Ganho: Ajuste o luminosidade da imagem.
 - Reset: Voltar para as configurações padrão de fábrica dos ajustes de combinação de cores.
 - Sair: Sair do menu "combinação de cores".
- **RGB Ganho/Parcial:** Esta configuração permite configurar o luminosidade (ganho) e contraste (parcial) de uma imagem.
 - Reset: Voltar para as configurações padrão de fábrica dos ajustes de RGB Ganho/Parcial.
 - Sair: Sair do menu "RGB Ganho/Parcial".

USANDO O PROJETOR

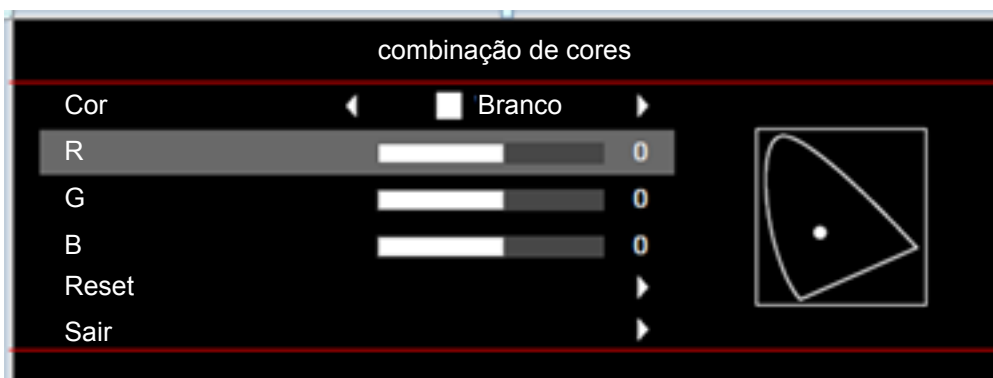

- **Espaço de cor (entrada não-HDMI apenas):** Selecione um tipo de matriz de cor apropriado de seguinte: Auto, RGB ou YUV.
- **Espaço de cor (entrada HDMI apenas):** Selecione um tipo de matriz de cor apropriado de seguinte: Auto, RGB(0~255), RGB(16~235), e YUV.
- **Nível Branco:** Permitir que o usuário ajuste o nível de Branco ao introduzir Sinais de vídeo.
Nota: *Nível de branco só pode ser ajustado para fontes de entrada Vídeo.*
- **Nível Preto:** Permitir que o usuário ajuste o nível de Preto ao introduzir Sinais de vídeo.
Nota: *Nível de preto só pode ser ajustado para fontes de entrada Vídeo.*
- **IRE:** Permitir que o usuário ajuste o valor IRE quando inserindo de sinais de Vídeo.
Nota:
 - *IRE só está disponível com o formato de vídeo NTSC.*
 - *IRE só pode ser ajustado para fontes de entrada de Vídeo.*

Sinal

Ajuste as opções de sinal.

- **Automatic:** Configura automaticamente o sinal (os itens frequência e fase são acinzentados). Se automático estiver desativado, os itens frequência e fase aparecerão para sintonizar e salvar as configurações.
- **Frequência:** Altere a frequência dos dados de vídeo para que coincida com a frequência da placa gráfica do computador. Use esta função somente se a imagem parecer piscar verticalmente.
- **Fase:** Sincroniza o sinal de vídeo da exibição com a placa gráfica. Se a imagem parecer instável ou piscando, use esta função para corrigi-la.
- **Posição horizontal:** Ajusta a posição horizontal da imagem.
- **Posição vertical:** Ajusta a posição vertical da imagem.
- **Sair:** Sair do menu "Sinal".

Nota: *Sinal só pode ser ajustado para fontes de entrada RGB/Componente.*

Modo Luminoso(Dados de base da lâmpada)

Ajuste as configurações de modo luminoso para projetores baseados na lâmpada.

- **Brilho:** Escolha "Brilho" para aumentar o luminosidade.
- **Eco.:** Selecionar "Eco." para reduzir o brilho da lâmpada, o que reduzirá o consumo de energia e aumentará a vida útil da lâmpada.
- **Dynamic:** Escolha "Dynamic" para diminuir a potência da lâmpada que será baseada no nível de luminosidade do conteúdo e consumo de energia da lâmpada entre 100% e 30% dinamicamente. A vida útil da lâmpada será estendida.
- **Eco+:** Quando modo Eco+ é ativado, o nível de luminosidade do conteúdo é automaticamente detectado para consumo de energia da lâmpada significativamente reduzido (até 70%) durante períodos de inatividade.

USANDO O PROJETOR

Reset

Voltar para as configurações padrão de fábrica dos ajustes de configuração de cor.

Menu de exibição 3D

Modo 3D

Use esta opção para desativar a função 3D ou selecione o a função 3D apropriada.

- **Desligar:** Selecione "Desligar" para desligar o modo 3D.
- **Link DLP:** Selecionar para usar configurações otimizadas para os Óculos DLP 3D.
- **IR:** Selecionar "IR" para usar configurações otimizadas para os Óculos IR 3D.

3D->2D

Use esta opção para especificar como o conteúdo 3D deve aparecer na tela.

- **Três dimensões:** Exibir sinal 3D.
- **L (Esquerda):** Exibir o quadro à esquerda de conteúdo 3D.
- **R(Direita):** Exibir o quadro direito de conteúdo 3D.

Formato 3D

Use esta opção para selecionar o conteúdo apropriado do formato 3D.

- **Auto:** Quando um sinal de identificação 3D é detectado, o formato 3D é selecionado automaticamente.
- **SBS:** Exibir sinal 3D em formato "Lado a lado".
- **Cima e Baixo:** Exibir sinal 3D em formato "Cima e Baixo".
- **Sequencia de Imagens:** Exibir sinal 3D em formato "Sequencia de Imagens".

Inverter Sinc.3D

Use esta opção para ativar / desativar a função de sincronização inverter sinc.3D.

Mostrar o menu de formato

Formato



Selecione o formato da imagem exibido entre as seguintes opções:

- **4:3:** Este formato é para fontes de entrada 4:3.
- **16:9:** Este formato é para fontes de entrada de 16:9, como HDTV e DVD otimizadas para TV widescreen.
- **16:10 (para modelos WXGA e WUXGA apenas):** Este formato é para fontes de entrada 16:10, como laptops de tela larga.
- **LBX (exceto modelos SVGA e XGA):** Este formato é para origem letterbox, não-16:9, e para você usar lente externa 16x9 para exibir a proporção 2,35:1 usando a resolução máxima.
- **Nativo:** Este formato exibe a imagem original sem nenhum redimensionamento.
- **Auto:** Seleciona automaticamente o formato de exibição apropriado.

USANDO O PROJETOR







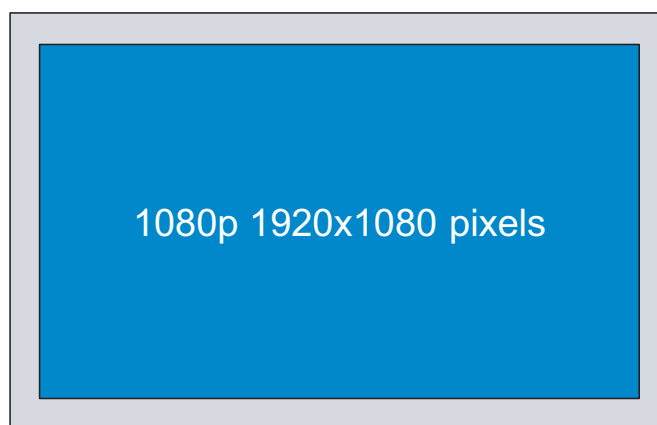
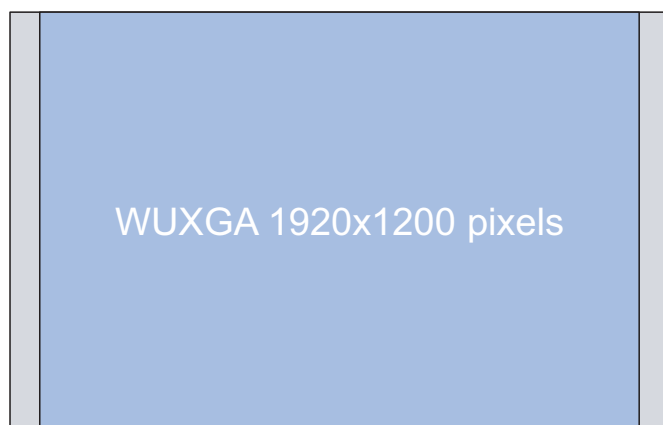

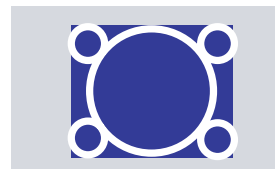
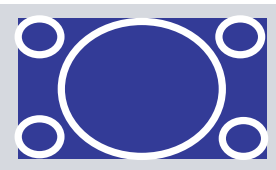

Nota:

- É normal que barras pretas apareçam no lado direito e lado esquerdo da imagem com a resolução WUXGA; e em torno da imagem com uma resolução de 1080p em cada modo de proporção.
- As barras pretas e de margem vão mudar no tamanho, dependendo da proporção.

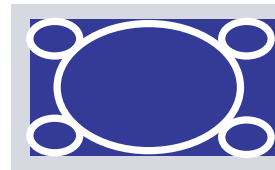
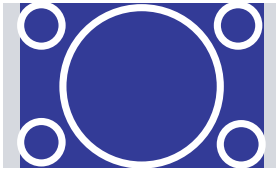
-  Barras pretas
-  Área ativa WUXGA
-  Área ativa 1080p

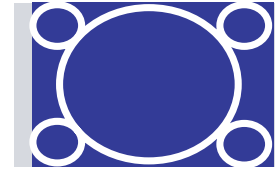
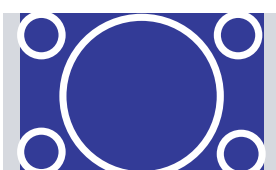

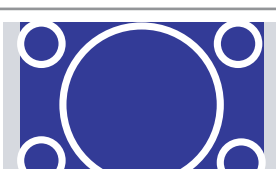
Para projetores com resolução de WUXGA (1920 × 1200)

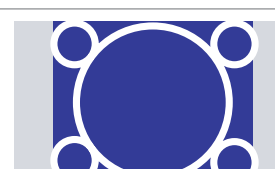
Formato	Formato		
	16:10	16:9	4:3
Nativo			
16:9			
Total			
Zoom			
Auto			

USANDO O PROJETOR

Nota:

- *Informações detalhadas sobre o modo LBX:*
 - *Alguns DVD's de formato caixa de correio não são aprimorados para TV's 16x9. Nesta situação, a imagem não aparecerá correta quando exibida no modo 16:9. Nesta situação, por favor, tente usar o modo 4:3 para visualizar o DVD. Se o conteúdo não for 4:3, haverá barras pretas ao redor da imagem em exibição de 16:9. Para este tipo de conteúdo, você pode usar o modo LBX para encher a imagem na exibição de 16:9.*
 - *Se você usar uma lente anamórfica externa, este modo LBX também lhe permite assistir a um conteúdo 2,35:1 (inclusive fonte de filme de HDTV e DVD anamórfico) cujo suporte amplo anamórfico seja otimizado para exibição 16x9 em uma imagem ampla de 2,35:1. Neste caso, não há barras pretas. A potência da lâmpada e resolução vertical são totalmente utilizadas.*
- *Para usar o formato superlargo, faça o seguinte:*
 - a) *Defina o formato de tela para 2.0:1.*
 - b) *Alinhe corretamente na tela a imagem do projetor.*

Tabela de escala 1080P:

Tela 16:9	480i/p	576i/p	1080i/p	720p	PC
4x3	Dimensão até 1440x1080.				
16x9	Dimensão até 1920x1080.				
LBX	Dimensão até 1920 x 1440 em seguida, obtém a imagem central de 1920 x 1080 para exibir.				
Nativo	- 1:1 mapeamento centrado. - Nenhuma escala será feita; a imagem é exibida com a resolução com base na fonte de entrada.				
Auto	- Caso este formato seja selecionado, o tipo de exibição se torna automaticamente 16:9 (1920x1080) - Se a fonte for 4:3, auto redimensionar para 1440 x1080 - Se a fonte for 16:9, auto redimensionar para 1920x1080. - Se a fonte for 16:10 auto redimensionar para 1920 x 1200 e recortar a área 1920x1080 para exibição				

Regra de auto mapeamento 1080P:

Auto	Resolução de entrada		Auto/Escala	
	Resolução H	Resolução V	1920	1080
4:3	640	480	1440	1080
	800	600	1440	1080
	1024	768	1440	1080
	1280	1024	1440	1080
	1400	1050	1440	1080
	1600	1200	1440	1080
Laptop Largo	1280	720	1920	1080
	1280	768	1800	1080
	1280	800	1728	1080
SDTV	720	576	1350	1080
	720	480	1620	1080
HDTV	1280	720	1920	1080
	1920	1080	1920	1080

USANDO O PROJETOR

Tabela de escalonamento WXGA (tipo de tela de 16:10):

Nota:

- Tipo de tela suportada 16:9 (1280 x 720), 16:10 (1280 x 800).
- Quando o tipo de tela é 16:9, não há formato 16x10 nesta condição.
- Quando o tipo de tela é 16:10, não há 16x9 nesta condição.
- Se o usuário mudar para auto, será automaticamente alterado o modo de visualização ao mesmo tempo.

tela 16:10	480i/p	576i/p	1080i/p	720p	PC
4x3	Dimensão até 1066x800.				
16x10	Dimensão até 1280x800.				
LBX	Dimensão até 1280x960 em seguida, obtém a imagem central de 1280x800 para exibir.				
Nativo	1:1 mapeamento centrado.		1:1 mapeamento display 1280x800.	1280 x 720 centralizado.	1:1 mapeamento centrado.
Auto	- A fonte de entrada será adaptada na área de visualização de 1280x800 e será mantida em sua formato original. - Se a fonte for 4:3, auto redimensionar para 1066x800. - Se a fonte for 16:9, auto redimensionar para 1280x720. - Se a fonte for 15:9, auto redimensionar para 1280x768. - Se a fonte for 16:10, auto redimensionar para 1280 x 800.				

Regra de auto mapeamento de WXGA (tipo de tela 16:10):

Auto	Resolução de entrada		Auto/Escala	
	Resolução H	Resolução V	1280	800
4:3	640	480	1066	800
	800	600	1066	800
	1024	768	1066	800
	1280	1024	1066	800
	1400	1050	1066	800
	1600	1200	1066	800
Laptop Largo	1280	720	1280	720
	1280	768	1280	768
	1280	800	1280	800
SDTV	720	576	1280	720
	720	480	1280	720
HDTV	1280	720	1280	720
	1920	1080	1280	720

USANDO O PROJETOR

Tabela de escalonamento WXGA (tipo de tela de 16:9):

Tela 16:9	480i/p	576i/p	1080i/p	720p	PC
4x3	Dimensão até 960x720.				
16x9	Dimensão até 1280x720.				
LBX	Dimensão até 1280x960 em seguida, obtém a imagem central de 1280x720 para exibir.				
Nativo	1:1 mapeamento centrado.	1:1 mapeamento display 1280x720.	1280 x 720 centralizado.	1:1 mapeamento centrado.	
Auto	<ul style="list-style-type: none"> - Se este formato for selecionado, o tipo de tela se torna automaticamente 16:9 (1280x720). - Se a fonte for 4:3, auto redimensionar para 960x720. - Se a fonte for 16:9, auto redimensionar para 1280x720. - Se a fonte for 15:9, auto redimensionar para 1200x720. - Se a fonte for 16:10 auto redimensionar para 1152x720. 				

Regra de auto mapeamento de WXGA (tipo de tela 16:9):

Auto	Resolução de entrada		Auto/Escala	
	Resolução H	Resolução V	1280	720
4:3	640	480	960	720
	800	600	960	720
	1024	768	960	720
	1280	1024	960	720
	1400	1050	960	720
	1600	1200	960	720
Laptop Largo	1280	720	1280	720
	1280	768	1200	720
	1280	800	1152	720
SDTV	720	576	1280	720
	720	480	1280	720
HDTV	1280	720	1280	720
	1920	1080	1280	720

Tabela de dimensão SVGA e XGA:

Fonte	480i/p	576i/p	1080i/p	720p
4x3	Dimensão até 1024x768.			
16x9	Dimensão até 1024x576.			
Nativo	Nenhuma há escala será feita; a resolução depende da fonte de entrada e, em seguida, é exibida.			
Auto	<ul style="list-style-type: none"> - Se a fonte for 4:3, auto redimensionar para 1024x768. - Se a fonte for 16:9, auto redimensionar para 1024x576. - Se a fonte for 15:9, auto redimensionar para 1024x614. - Se a fonte for 16:10, auto redimensionar para 1024x614. 			

USANDO O PROJETOR

Regra de auto mapeamento de SVGA e WXGA (tipo de tela 16:9):

Auto	Resolução de entrada		Auto/Escala	
	Resolução H	Resolução V	1024	768
4:3	640	480	1024	768
	800	600	1024	768
	1024	768	1024	768
	1600	1200	1024	768
Laptop Largo	1280	720	1024	576
	1280	768	1024	614
	1280	800	1024	640
SDTV	720	576	1024	576
	720	480	1024	576
HDTV	1280	720	1024	576
	1920	1080	1024	576

Tabela de escalonamento WUXGA (tipo de tela de 16:10):

Nota:

- Tipo de tela compatível 16:10 (1920x1200), 16: 9 (1920x1080).
- Quando o tipo de tela é 16:9, não há formato 16x10 nesta condição.
- Quando o tipo de tela é 16:10, não há 16x9 nesta condição.
- Se o usuário mudar para auto, será automaticamente alterado o modo de visualização ao mesmo tempo.

tela 16:10	480i/p	576i/p	1080i/p	720p	PC
4x3	Dimensão para 1600x1200.				
16x10	Dimensão para 1920x1200.				
LBX	Dimensão até 1920 x 1440 em seguida, obtém a imagem central de 1920 x 1200 para exibir.				
Nativo	- 1:1 mapeamento centrado. - Nenhuma há escala será feita; a resolução depende da fonte de entrada e, em seguida, é exibida.				
Auto	- Se este formato for selecionado, o tipo de tela auto se torna 16:10 (1920x1200). - Se a fonte for 4:3, auto redimensionar para 1600x1200 - Se a fonte for 16:9, auto redimensionar para 1920x1080. - Se a fonte for 16:10 auto redimensionar para 1920x1200.				

USANDO O PROJETOR

Regra de auto mapeamento de WUXGA (tipo de tela 16:10):

Auto	Resolução de entrada		Auto/Escala	
	Resolução H	Resolução V	1920	1200
4:3	640	480	1600	1200
	800	600	1600	1200
	1024	768	1600	1200
	1280	1024	1600	1200
	1400	1050	1600	1200
	1600	1200	1600	1200
Laptop Largo	1280	720	1920	1080
	1280	768	1920	1152
	1280	800	1920	1200
SDTV	720	576	1500	1200
	720	480	1800	1200
HDTV	1280	720	1920	1080
	1280	1080	1920	1080

Tabela de escalonamento WUXGA (tipo de tela de 16:9):

Tela 16:9	480i/p	576i/p	1080i/p	720p	PC
4x3	Dimensão até 1440x1080.				
16x9	Dimensão até 1920x1080.				
LBX	Dimensão até 1920 x 1440 em seguida, obtém a imagem central de 1920 x 1080 para exibir.				
Nativo	- 1:1 mapeamento centrado. - Nenhuma há escala será feita; a resolução depende da fonte de entrada e, em seguida, é exibida.				
Auto	- Caso este formato seja selecionado, o tipo de exibição se torna automaticamente 16:9 (1920x1080) - Se a fonte for 4:3, auto redimensionar para 1440x1080 - Se a fonte for 16:9, auto redimensionar para 1920x1080. - Se a fonte for 16:10 auto redimensionar para 1920 x 1200 e recortar a área 1920x1080 para exibição				

Regra de auto mapeamento de WUXGA (tipo de tela 16:9):

Auto	Resolução de entrada		Auto/Escala	
	Resolução H	Resolução V	1920	1080
4:3	640	480	1440	1080
	800	600	1440	1080
	1024	768	1440	1080
	1280	1024	1440	1080
	1400	1050	1440	1080
	1600	1200	1440	1080
Laptop Largo	1280	720	1920	1080
	1280	768	1800	1080
	1280	800	1728	1080
SDTV	720	576	1350	1080
	720	480	1620	1080
HDTV	1280	720	1920	1080
	1920	1080	1920	1080

USANDO O PROJETOR

Mostrar menu de máscara de borda

Máscara de borda

Use esta função para remover o ruído de codificação de vídeo na borda da fonte de vídeo.

Mostrar menu de zoom

Zoom

Use para reduzir ou ampliar uma imagem na tela de projeção.

Exibe o menu de image shift

Image Shift

Ajuste a posição da imagem projetada na horizontal (H) ou vertical (V).

Mostrar menu de trapézio

Trapézio

Ajusta a distorção da imagem provocada pela inclinação do projetor.

Menu de áudio

Menu de áudio mudo

Mudo

Use esta opção para desligar temporariamente o som.

- **Ligar:** Escolha "Ligar" para ativar a função mudo.
- **Desligar:** Escolha "Desligar" para desativar a mudo.

Nota:

- *Função "Mudo" afeta o volume do alto-falante interno e externo.*
- *Quando um alto-falante externo está ligado, o alto-falante interno é automaticamente silenciado.*

Menu de volume de áudio

Volume

Ajuste o nível de volume de áudio.

USANDO O PROJETOR

Menu de configuração

Menu de configuração de projeção

Direcção de Projecção

Selecionar a projeção preferencial entre a frontal, traseira, teto-topo e trás-topo.

Menu de configuração de tipo de tela

Tipo de tela (para modelos WXGA e WUXGA apenas)

Escolha o tipo de tela de 16:9 e 16:10.

Menu de configuração de lâmpada

Aviso da Lâmpada

Escolha esta função para mostrar ou ocultar a mensagem de advertência quando a mensagem de troca da lâmpada for exibida. A mensagem aparecerá até 30 horas antes da troca sugerida da lâmpada.

Reset lâmpada

Zera o contador de horas da lâmpada depois da sua troca.

Menu de configuração de filtro

Filtro Opcional instalado

Define a configuração de mensagem de alerta.

- **Sim:** Exibe a mensagem de alerta após 500 horas de uso.

Nota: "Horas de utilização do filtro / Aviso do filtro / Reset do filtro" só vai aparecer quando "Filtro Opcional instalado" for "Sim".

- **Não:** Desativa a mensagem de aviso.

Horas de utilização do filtro

Mostra o tempo de filtro.

Aviso do filtro

Escolha esta função para mostrar ou ocultar a mensagem de alerta quando a mensagem de troca da filtro for exibida. As opções disponíveis incluem Desligar, 300 horas, 500 horas, 800 horas e 1000 horas.

Reset do filtro

Redefina o contador do filtro de poeira após substituir ou limpar o filtro de poeira.

Menu de definições de potência

Ligar directamente

Escolha "Ligar" para ativar o modo de ligação direta. O projetor ligará automaticamente quando a alimentação CA for estabelecida, sem pressionar a chave "Energia" no teclado do projetor ou no controle remoto.

Sinal Ligado

Escolha "Ligar" para ativar o modo Ligar Sinal. O projetor ligará automaticamente quando um sinal for detectado, sem pressionar a chave "Energia" no teclado do projetor ou no controle remoto.

Nota:

- Se a opção "Sinal Ligado" for ativada "Ligar", o consumo de energia do projetor em modo de espera estará acima de 3W.
- Devido à diretiva ErP, esse recurso não está disponível nos modelos encontrados na EMEA.

USANDO O PROJETOR

Desligar Auto. (min)

Ajusta o intervalo do temporizador de contagem regressiva. O temporizador de contagem regressiva será iniciado quando nenhum sinal estiver sendo enviado para o projetor. O projetor será desligado automaticamente quando a contagem regressiva terminar (em minutos).

Cronômetro (min)

Configure o cronômetro.

- **Cronômetro (min):** Ajusta o intervalo do temporizador de contagem regressiva. O temporizador de contagem regressiva será iniciado, com ou sem o sinal sendo enviado para o projetor. O projetor será desligado automaticamente quando a contagem regressiva terminar (em minutos).

Nota: O cronômetro é redefinido toda vez que o projetor é desligado.

- **Sempre ligado:** Marque para definir o cronômetro sempre ligado.

Resumo rápido

Define a configuração de retomada rápida.

- **Ligar:** Se o projetor for acidentalmente desligado, este recurso permite que o projetor seja instantaneamente ligado novamente, se selecionado em um período de 100 segundos.
- **Desligar:** A ventoinha começará a refrigerar o sistema após 10 segundos quando o usuário desligar o projetor.

Modo de Energia (Espera)

Define a configuração do modo de energia.

- **Ativar:** Escolha "Ativar" para voltar à espera normal.
- **Eco.:** Escolha "Eco." para salvar a dissipação de energia adicional < 0,5 W.

Nota: Os ventiladores ainda serão executados em modo de espera ativa se "Sinal Ligado" for ativado.

Alimentação USB

Defina as configurações de energia USB.

- **Ligar:** O projetor está sempre ligado por uma fonte de alimentação USB.
- **Desligar:** A função de energia USB está desligada.
- **Auto:** O projetor é automaticamente ligado por uma fonte de alimentação USB.

Menu de configuração de segurança

Segurança

Ative essa função para solicitar uma senha antes de utilizar o projetor.

- **Ligar:** Escolha "Ligar" para usar a verificação de segurança ao ligar o projetor.
- **Desligar:** Escolha "Desligar" para poder ligar o projetor sem a verificação de senha.

Timer de segurança

Pode-se selecionar a função de hora (Mês/Dia/Hora) para definir o número de horas por que o projetor pode ser usado. Quando esse tempo se esgotar, será preciso inserir a senha novamente.

Mudar Senha

Use para definir ou modificar a senha que é solicitada ao ligar o projetor.

USANDO O PROJETOR

Configure o menu de configurações de link HDMI

Nota:

- Quando você conectar dispositivos compatíveis com HDMI CEC ao projetor com cabos HDMI, você pode controlá-los no mesmo estado ligar ou desligar usando o recurso de controle de HDMI Link do OSD do projetor. Isso permite que um dispositivo ou múltiplos dispositivos em um grupo sejam ligados ou desligados através de Recurso de HDMI Link. Em uma configuração típica, o leitor de DVD pode ser conectado ao projetor por meio de um amplificador ou sistema de cinema em casa.



HDMI Link

Habilitar/Desabilitar a função de HDMI Link. A TV inclusa, alimentação no link, e opções de desligar link só estão disponíveis se a definição estiver configurada como "Ligar".

Inclusive TV

Defina para "Sim" se você prefere que tanto a TV e projetor sejam automaticamente desligados ao mesmo tempo. Para evitar que os dois dispositivos sejam desligados ao mesmo tempo, defina a configuração como "Não".

Power On Link

Comando ligar CEC.

- **Mutual:** Ambos o projetor e dispositivo CEC serão ligados em simultâneo.
- **PJ --> Dispositivo :** O dispositivo CEC será ativado somente após o projetor ser ligado.
- **Dispositivo --> PJ:** O projetor será ativado somente após o dispositivo CEC ser ligado.

Power Off Link

Ative esta função para permitir que tanto HDMI Link e projetor serão automaticamente desligados ao mesmo tempo.

Menu de configuração padrão de teste

Modelo de teste

Selecione o teste padrão de grade verde, magenta, branca ou desativar essa função (desligar).

Menu de configurações remotas

Função IR

Define a configuração de função IR.

- **Ligar:** Escolha "Ligar", o projetor não pode ser operado por controle remoto do receptor infravermelho frontal superior.
- **Desligar:** Selecione "Desligar", o projetor pode ser operado pelo controle remoto. Ao selecionar "Desligar", você poderá utilizar as teclas do Teclado.

Utilizador1/ Utilizador2/ Utilizador3 (Tipo 1)

Designa a função padrão para Utilizador1, Utilizador2, ou Utilizador3 entre HDMI 2, Modelo de teste, Luminosidade, Contraste, Cronômetro, combinação de cores, Temperatura de Cor, Gamma, Direcção de Projecção, Ajuste da lâmpada, Zoom, Congelamento, e MHL.

USANDO O PROJETOR

Utilizador1/ Utilizador2/ Utilizador3 (Tipo 2)

Atribuir a função padrão para Utilizador1, Utilizador2, ou Utilizador3 entre HDMI 2, Modelo de teste, LAN, Luminosidade, Contraste, Cronômetro, combinação de cores, Temperatura de Cor, Gamma, Direcção de Projecção, Ajuste da lâmpada, Zoom, Congelamento, e MHL.

Utilizador1/ Utilizador2/ Utilizador3 (Tipo 3, Tipo 4, e Tipo 5)

Designe a função padrão para Utilizador1, Utilizador2, ou Utilizador3 entre Modelo de teste, Luminosidade, Contraste, Cronômetro, combinação de cores, Temperatura de Cor, Gamma, Direcção de Projecção, Ajuste da lâmpada, Zoom, e Congelamento.

Menu de ID de configuração do projetor

ID do Projetor

A definição de ID pode ser ajustada pelo menu (faixa de 0 a 99), e permite ao usuário controlar um projetor individual usando o comando RS232.

Menu de opções de configuração

Lingua

Selecione o menu OSD multilíngue entre inglês, alemão, francês, italiano, espanhol, português, polonês, holandês, sueco, norueguês/dinamarquês, finlandês, grego, chinês tradicional, chinês simplificado, japonês, coreano, russo, húngaro, checo, árabe, tailandês, turco, persa, vietnamita, indonésio, romeno e eslovaco.

Legenda Codificada

A Legenda Codificada é uma versão em texto do som do programa ou outras informações exibidas na tela. Se o sinal de entrada contém legendas, você pode ativar o recurso e assistir os canais. As opções disponíveis incluem "Desligar", "CC1" e "CC2".



Nota: *Legenda Fechada só está disponível para vídeo NTSC.*

Menu Definições

Defina a localização do menu na tela e configure as definições do cronômetro do menu.

- **Local do Menu:** Selecionar a posição do menu na tela de exibição.
- **Menu do temporizador:** Defina a duração onde o menu OSD permanece visível na tela.

Fonte automática

Se você definir essa opção "Ligar" e pressionar o botão  no teclado do projetor ou botão  no controle remoto, em seguida, a próxima fonte de entrada disponível é selecionada automaticamente. Defina "Desligar" para desativar a função de fonte automática.

Origem de entrada(Modelos WUXGA e 1080P)

Selecione a fonte de entrada entre HDMI1/MHL, HDMI2, VGA e Video.

Origem de entrada(Modelos SVGA, XGA e WXGA)

Selecione a fonte de entrada entre HDMI, VGA e Video.

Nome de input(Modelos WUXGA e 1080P)

Use para renomear a função de entrada para identificação mais fácil. As opções disponíveis incluem HDMI1/MHL, HDMI2, VGA, e Video.

Nome de input(Modelos SVGA, XGA e WXGA)

Use para renomear a função de entrada para identificação mais fácil. As opções disponíveis incluem HDMI, VGA e Video.

Alta altitude

Quando "Ligar" estiver selecionado, as ventoinhas rodarão mais rápido. Este atributo é útil em áreas de grande altitude onde o ar rarefeito.

Display Mode Lock

Escolha "Ligar" ou "Desligar" para bloquear ou desbloquear ajuste as configurações de modo de display.

USANDO O PROJETOR

Chave segurança

Quando a função de bloqueio do teclado é "Ligar", o teclado será bloqueado. No entanto, o projetor pode ser operado pelo controle remoto. Ao selecionar "Desligar", você poderá reutilizar o Teclado.

Esconder Informação

Habilite esta função para ocultar a mensagem de informação.

- **Desligar:** Escolha "Ligar" para ocultar a mensagem de informação.
- **Ligar:** Escolha "Desligar" para mostrar a mensagem "procurando".

Logotipo

Use esta função para definir a tela de abertura desejada. Caso sejam feitas mudanças elas terão efeito na próxima vez que o projetor for ligado.

- **Padrão:** A tela de inicialização padrão.
- **Neutro:** Logotipo não é exibido na tela de inicialização.

Cor de fundo

Use esta função para exibir uma tela em azul, vermelho, verde, cor cinza, nenhum ou de logotipo quando nenhum sinal estiver disponível.

Nota: Se a cor de fundo for definida como "Nenhum", em seguida, a cor de fundo é preto.

Configurar menu reset

Reset OSD

Voltar para as configurações padrão de fábrica dos ajustes de configuração de menu OSD.

Reset para configurações padrão

Voltar para as configurações padrão de fábrica dos ajustes de configuração de menu reset a tudo.

Menu de rede (Tipo 2)

Menu de rede LAN

Estado da rede

Exibe o status de conexão de rede (apenas leitura).

Endereço MAC

Exibe o endereço MAC (somente leitura).

DHCP

Use esta opção para ativar ou desativar a função DHCP.

- **Ligar:** Projetor obterá um endereço de IP automaticamente de sua rede.
- **Desligar:** Para atribuir configuração de IP, máscara de sub-rede, gateway e DNS manualmente.

Nota: Sair do OSD aplicará automaticamente os valores inseridos.

Endereço IP

Exibe o endereço de IP.

Máscara de sub-rede

Exibe o número de máscara de sub-rede.

Gateway

Exibe o gateway padrão da rede conectada ao projetor.

USANDO O PROJETOR

DNS

Exibe o número DNS.

Como usar o navegador de rede para controlar o seu projetor

1. Ligue a opção DHCP "Ligar" no projetor para permitir que um servidor de DHCP atribua automaticamente um endereço de IP.
2. Abra o navegador da web em seu computador e digite o endereço de IP do projetor ("Rede > LAN > Endereço IP").
3. Informe o nome de usuário ISP e senha e clique em "Login".
A interface de configuração de web do projetor é aberta.

Nota:

- O nome de usuário e senha padrão é "admin".
- As etapas nesta seção se baseiam no sistema operacional Windows 7.

Fazer uma conexão direta de seu computador com o projetor*

1. Ative a opção DHCP "Desligar" no projetor.
2. Configure o endereço de IP, máscara de sub-rede, Gateway e DNS no projetor ("Rede > LAN").
3. Abrir a página **Central de Rede e Compartilhamento** em seu PC, e atribua parâmetros idênticos de rede para o PC como definido no projetor. Clique em "OK" para salvar os parâmetros.

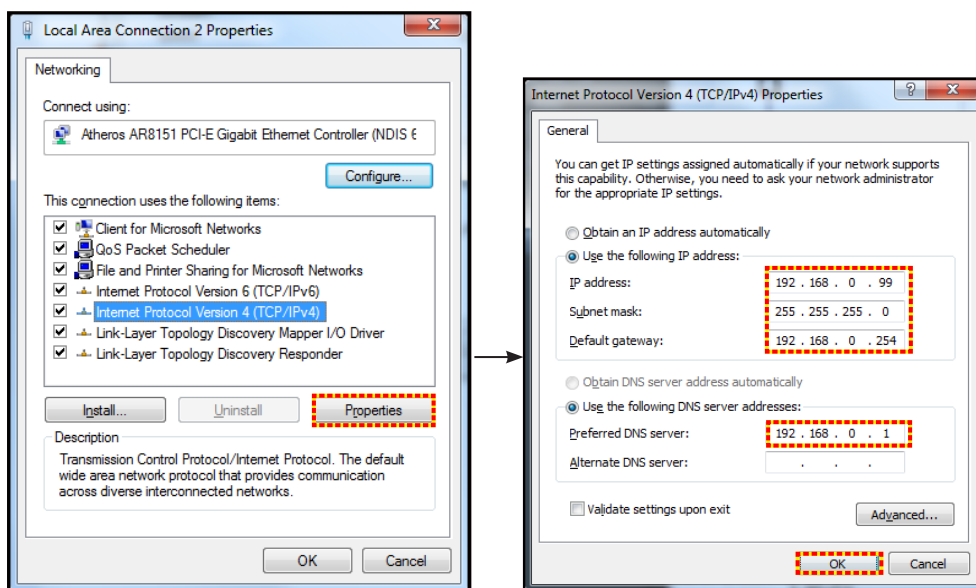

4. Abra o navegador da web em seu computador e digite no campo URL o endereço de IP atribuído no passo 3. E pressione a tecla "Enter".

Reset

Redefina todos os valores para os parâmetros da LAN.

Menu de controle da rede

Crestron

Use esta função para selecionar a função de rede (porta: 41794).

Para mais informações, visite <http://www.crestron.com> e www.crestron.com/getroomview.

Extron

Use esta função para selecionar a função de rede (porta: 2023).

PJ Link

Use esta função para selecionar a função de rede (porta: 4352).

USANDO O PROJETOR

AMX Device Discovery

Use esta função para selecionar a função de rede (porta: 9131).

Telnet

Use esta função para selecionar a função de rede (porta: 23).

HTTP

Use esta função para selecionar a função de rede (porta: 80).

Menu de configurações de rede de configuração de controle

Função LAN RJ45

Para simplicidade e tranquilidade da operação, o projetor fornece ligação em rede diversa e recursos de gerência remota. A função de LAN/RJ45 do projetor por uma rede, tal como gestão remota: Ligar/Desligar, configurações de Brilho e Contraste. Além disso, você pode visualizar as informações de status do projetor, tais como: Fonte de Vídeo, Som-Mudo, etc.

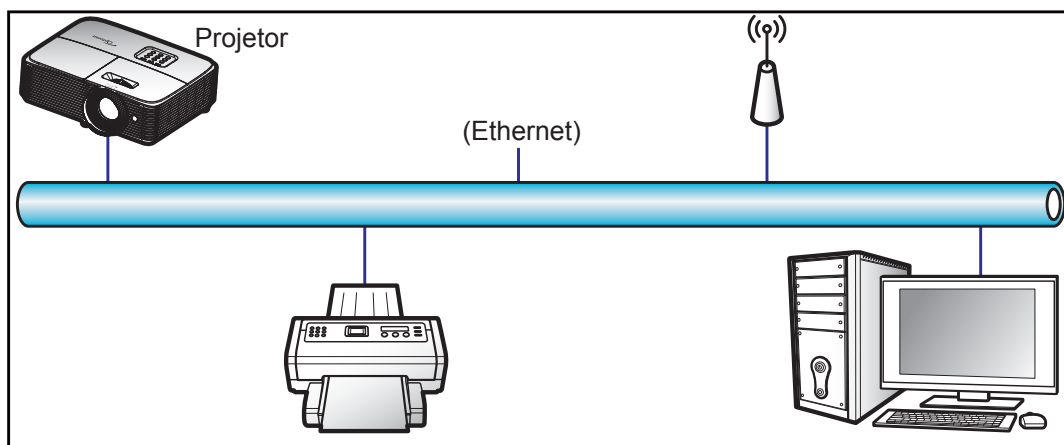

Funcionalidades do terminal de LAN cabeado

Este projetor pode ser controlado por meio de um PC (laptop) ou outro dispositivo externo via LAN/porta RJ45 e compatível com Crestron/Extron/AMX (Device Discovery)/PJLink.

- Crestron é uma marca registrada da Crestron Electronics, Inc. dos Estados Unidos.
- Extron é uma marca registrada da Extron Electronics, Inc. dos Estados Unidos.
- AMX é uma marca registrada da AMX LLC dos Estados Unidos.
- PJLink registrou pedido de marca e registro de logotipo no Japão, nos Estados Unidos da América e outros países por JBMIA.

O projetor é suportado pelos comandos específicos do controlador Crestron Electronics e software relacionado, por exemplo RoomView®.

<http://www.crestron.com/>

Este projetor é compatível com o suporte a dispositivos Extron para referência.

<http://www.extron.com/>

Este projetor é suportado por AMX (Device Discovery).

<http://www.amx.com/>

Este projetor suporta todos os comandos de PJLink Class1 (Versão 1.00).

<http://pjlink.jbmia.or.jp/english/>

Para obter informações mais detalhadas sobre os vários tipos de dispositivos externos que podem ser conectados à porta e remota LAN/RJ45/controlar o projetor, bem como os comandos com suporte para esses dispositivos externos, por favor, entre em contato com o Suporte-Serviços diretamente.

USANDO O PROJETOR

LAN RJ45

1. Conecte um cabo RJ45 às portas RJ45 no projetor e ao PC (laptop).

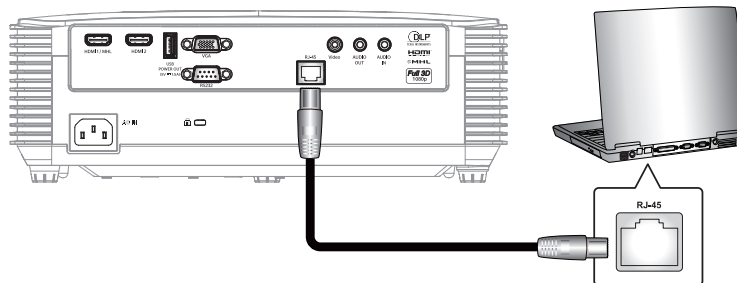

2. No PC (Laptop), selecione **Iniciar > Painel de Controle > Conexões de Rede**.

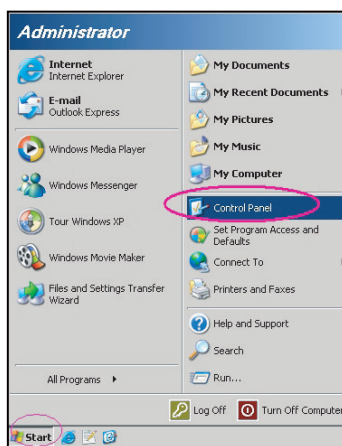

3. Clique com o botão direito do mouse em **Conexão de área local** e selecione **Propriedades**.

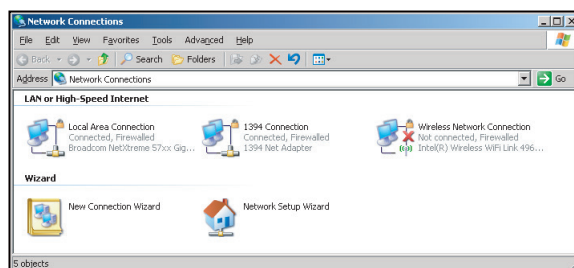

4. Na janela **Propriedades**, selecione a guia **Geral**, e selecione **Protocolo de Internet (TCP/IP)**.

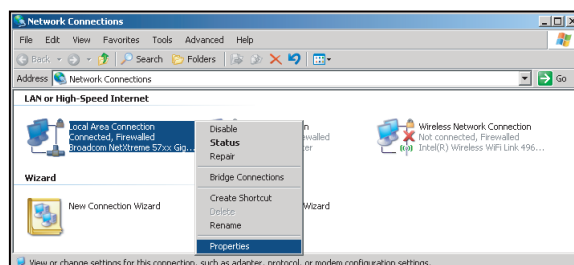

USANDO O PROJETOR

5. Clique em "Propriedades".

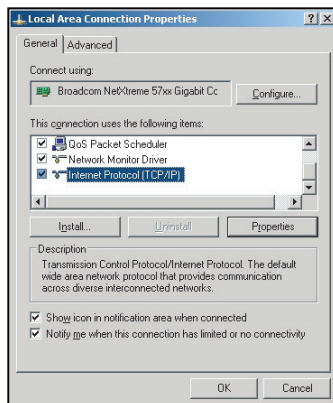

6. Digite o endereço de IP e a máscara de Sub-rede, em seguida, pressione "OK".

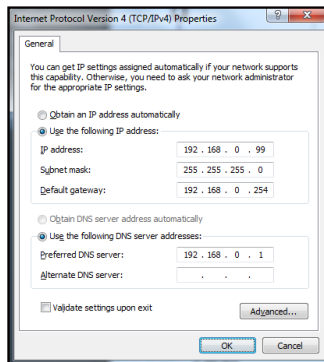

7. Pressione o botão "Menu" no projetor.
8. Abra no projetor **Rede > LAN**.
9. Digite os seguintes parâmetros de conexão:
 - DHCP: Desligar
 - Endereço IP: 192.168.0.100
 - Máscara de sub-rede: 255.255.255.0
 - Gateway: 192.168.0.254
 - DNS: 192.168.0.1
10. Pressione "Enter" para confirmar as configurações.
11. Abra um navegador da web, por exemplo Microsoft Internet Explorer com Adobe Flash Player 9.0 ou superior instalado.
12. Na barra de endereço, informe o endereço de IP: 192.168.0.100.



13. Pressione "Enter".

USANDO O PROJETOR

O projetor é configurado para gestão remota. A função LAN/RJ45 é exibida como a seguir:

Página de informações

Model: Optoma Tool Info Contact IT Help

Optoma

Projector Information

Projector Name: Optoma 1...
Location: ...
Firmware Version: ...
MAC Address: 00:50:41:7F:D4:40
Resolution: NTSC
Lamp Hours: 3
Assigned to: Optoma Projector

Projector Status

Power Status: Power On
Source: Video
Display Mode: Cinema
Projection: Front
Brightness Mode: Bright
Error Status: 0: No Error

exit

CRESTRON connected Expansion Options

Página principal

Model: Optoma Tool Info Contact IT Help

Optoma

Power Vol - Mute Vol +

Sources List

VGA
Video
HDMI 1/MHL
HDMI 2

Menu Re-Sync
Enter
AV mute Source

Freeze Contrast Brightness Sharpness

exit

CRESTRON connected Expansion Options

Página de ferramenta

Model: Optoma Tool Info Contact IT Help

Optoma

Crestron Control

IP Address: 192.168.0.7
IP ID: 7
Port: 41794

Projector

Projector Name: Optoma 1...
Location: ...
Assigned to: Optoma Projector
DHCP: Enabled
IP Address: 192.168.0.100
Subnet Mask: 255.255.255.0
Default Gateway: 192.168.0.254
DNS Server: 192.168.0.1

User Password

Enabled
New Password: ...
Confirm: ...

Admin Password

Enabled
New Password: ...
Confirm: ...

Send

exit

CRESTRON connected Expansion Options

Contate o Helpdesk de TI

Title X

Send

USANDO O PROJETOR

RS232 por Função Telnet

Existe uma forma de controle alternativa de comando RS232 no projetor chamada "RS232 por TELNET" para interface LAN/RJ45.

Guia de Início Rápido para "RS232 por Telnet"

- Verifique e obtenha o endereço de IP no OSD do projetor.
- Certifique-se de que o PC/laptop pode acessar a página da web do projetor.
- Certifique-se de que a definição de "Firewall do Windows" é desativada em caso de função "TELNET" filtrar por PC/laptop.

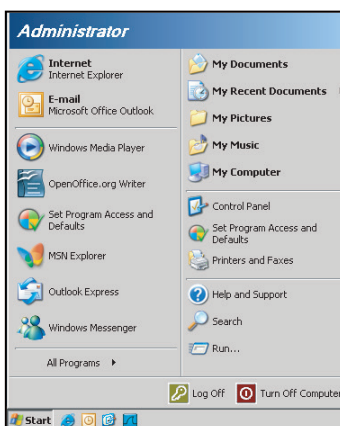

1. Selecione **Iniciar > Todos os programas.>Acessórios > Linha de comandos.**

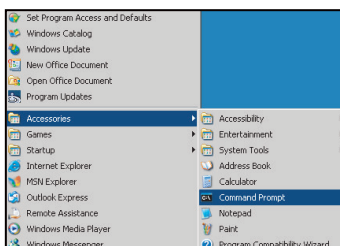

2. Insira o formato do comando da seguinte forma:
 - telnet ttt.xxx.yyy.zzz 23 (tecla "Enter" pressionada)
 - (ttt.xxx.yyy.zzz: Endereço de IP do projetor)
3. Se Telnet pronto para Conexão, e o usuário pode ter comandos de entrada RS232, então tecla "Enter" pressionada, o comando RS232 será viável.

Especificação para "RS232 por TELENT":

1. Telnet: TCP.
2. Porta Telnet: 23 (para mais detalhes, por favor, entre em contato com o agente de serviços ou a equipe).
3. Utilitário Telnet: Windows "TELNET.exe" (modo console).
4. Desconexão para controle RS232-por-Telnet normalmente: Fechar
5. Utilitário Telnet do Windows diretamente após conexão pronto para TELNET.
 - Limitação 1 para Controle Telnet:há menos de 50 bytes para carga de rede sucessiva para aplicativo de Controle Telnet.
 - Limitação 2 para Controle Telnet:há menos de 26 bytes para um comando completo RS232 para Controle de Telnet.
 - Limitação 3 para Controle Telnet: Atraso mínimo para o próximo comando RS232 deve ser superior a 200 (ms).

USANDO O PROJETOR

Menu de informações

Menu de informações

Exibir as informações do projetor, conforme listado abaixo:

- Regulamentar
- Número de Série
- Fonte
- Resolução
- Taxa de Atualização
- Modo Display
- Modo de Energia (Espera)
- Duração da Lâmpada
- Estado da rede(Tipo 2 apenas)
- Endereço IP(Tipo 2 apenas)
- ID do Projetor
- Horas de utilização do filtro
- Modo Luminoso
- Versão FW

MANUTENÇÃO

Troca da lâmpada

O projetor detecta a vida útil da lâmpada automaticamente. Quando a vida útil da lâmpada estiver perto do final, uma mensagem de aviso aparecerá na tela.

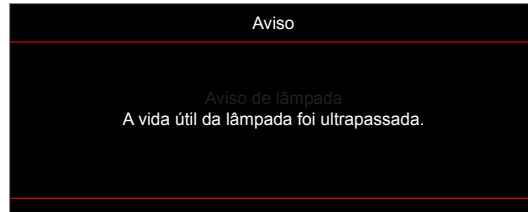

Ao ver esta mensagem, entre em contato com o revendedor local, ou o centro de serviço para trocar a lâmpada o mais rápido possível. Certifique-se de que o projetor arrefeceu pelo menos 30 minutos antes de trocar a lâmpada.



Aviso: Se estiver instalado no teto, tenha cuidado ao abrir o painel de acesso da lâmpada. Recomenda-se usar óculos de segurança ao trocar a lâmpada quando o projetor está instalado no teto. Tenha cuidado para evitar que qualquer peça solta caia do projetor.



Aviso: O compartimento da lâmpada é quente. Espere esfriar antes de trocar a lâmpada.



Aviso: Para reduzir o risco de ferimentos pessoais, não toque a lâmpada nem a deixe cair. A lâmpada pode trincar e causar ferimentos se cair.

MANUTENÇÃO

Troca da lâmpada (continuação)

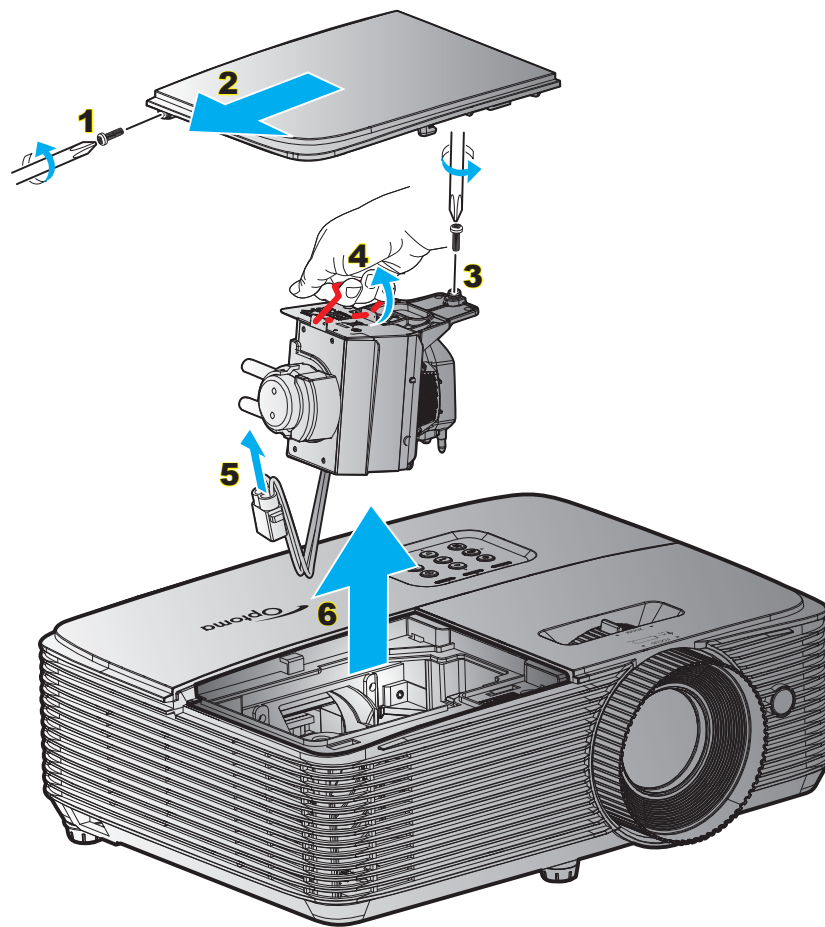

Procedimento:

1. Desligar a alimentação do projetor pressionando o botão "⏻" no controle remoto ou no teclado do projetor.
2. Espere o projetor esfriar por pelo menos 30 minutos.
3. Desconecte o cabo de alimentação.
4. Desparafuse o parafuso na tampa. **1**
5. Remova a tampa. **2**
6. Desparafuse o parafuso no módulo da lâmpada. **3**
7. Levante a alça da lâmpada. **4**
8. Remova o cabo da lâmpada. **5**
9. Remova cuidadosamente o módulo da lâmpada. **6**
10. Para reinstalar o módulo da lâmpada, siga os passos anteriores na ordem inversa.
11. Ligue o projetor e reinicie o cronômetro da lâmpada.
12. Reset lâmpada: (i) Pressione "Menu" → (ii) Selecione "Configuração" → (iii) Selecione "Ajuste da lâmpada" → (iv) Selecione "Reset lâmpada" → (v) Selecione "Sim".

Nota:

- Os parafusos na tampa da lâmpada e na lâmpada não podem ser removidos.
- O projetor não pode ser ligado se a tampa da lâmpada não tiver sido recolocada no projetor.
- Não toque na área de vidro da lâmpada. O óleo das mãos pode fazer a lâmpada quebrar. Use um pano seco para limpar o módulo da lâmpada caso esta tenha sido tocada acidentalmente.

MANUTENÇÃO

Instalação e Limpeza do Filtro de Pó

Instalação do Filtro de Pó

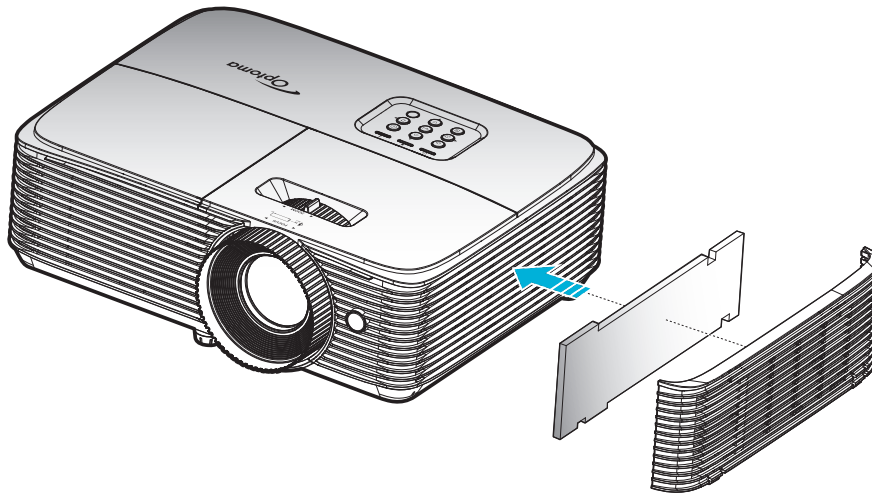

Nota: Os filtros de pó só são necessários/fornecidos nas regiões selecionadas com o excesso de poeira.

Limpeza do Filtro de Pó

Recomendamos limpar o filtro de poeira a cada três meses. Limpá-lo com mais frequência se o projetor for usado em um ambiente empoeirado.

Procedimento:

1. Desligar a alimentação do projetor pressionando o botão "⏻" no controle remoto ou no teclado do projetor.
2. Desconecte o cabo de alimentação.
3. Retire cuidadosamente o filtro de poeira. **1**
4. Limpe ou substitua o filtro do pó. **2**
5. Para reinstalar o filtro de pó, siga os passos anteriores na ordem inversa.

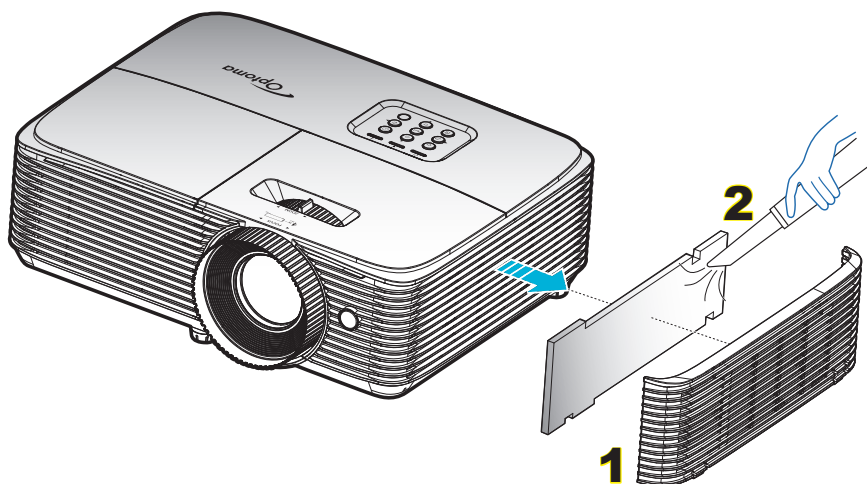

INFORMAÇÕES ADICIONAIS

Resoluções compatíveis

Compatibilidade digital

B0/Tempo estabelecido	B0/Tempo padrão	B0/Tempo em detalhe	B1/Modo de vídeo	B1/Tempo em detalhe
720x400 @ 70Hz	SVGA:	Tempo nativo:	640x480p @ 60Hz	720x480p @ 60Hz
640x480 @ 60Hz	800x600 @ 120Hz			
640x480 @ 67Hz	1024x768 @ 120Hz	XGA: 1024x768 @ 60Hz	720x480p @ 60Hz	1280x720p @ 60Hz
640x480 @ 72Hz	1280x800 @ 60Hz	WXGA: 1280x800 @ 60Hz; 1280x720 @ 60Hz	1280x720p @ 60Hz	1366x768 @ 60Hz
640x480 @ 75Hz	1280x1024 @ 60Hz	1080P: 1920x1080 @ 60Hz	1920x1080i @ 60Hz	1920x1080i @ 50Hz
800x600 @ 56Hz	1680x1050 @ 60Hz	WUXGA: 1920x1200 @ 60Hz	720(1440)x480i @ 60Hz	1920x1080p @ 60Hz
800x600 @ 60Hz	1280x720 @ 60Hz		1920x1080p @ 60Hz	
800x600 @ 72Hz	1280x720 @ 120Hz		720x576p @ 50Hz	
800x600 @ 75Hz	1600x1200 @ 60Hz		1280x720p @ 50Hz	
832x624 @ 75Hz	XGA/WXGA:		1920x1080i @ 50Hz	
1024x768 @ 60Hz	1440x900 @ 60Hz		720(1440)x576i @ 50Hz	
1024x768 @ 70Hz	1024x768 @ 120Hz		1920x1080p @ 50Hz	
1024x768 @ 75Hz	1280x800 @ 60Hz		1920x1080p @ 24Hz	
1280x1024 @ 75Hz	1280x1024 @ 60Hz		1920x1080p @ 30Hz	
1152x870 @ 75Hz	1680x1050 @ 60Hz			
	1280x720 @ 60Hz			
	1280x720 @ 120Hz			
	1600x1200 @ 60Hz			
	1080P e WUXGA:			
	1280x720 @ 60Hz			
	1280x800 @ 60Hz			
	1280x1024 @ 60Hz			
	1400x1050 @ 60Hz			
	1600x1200 @ 60Hz			
	1280x768 @ 60Hz			
	1440x900 @ 60Hz			
	1280x720 @ 120Hz			
	1024x768 @ 120Hz			

INFORMAÇÕES ADICIONAIS

Compatibilidade analógica

B0/Tempo estabelecido	B0/Tempo padrão	B0/Tempo em detalhe	B1/Modo de vídeo	B1/Tempo em detalhe
720x400 @ 70Hz	SVGA:	Tempo nativo:		1366x768 @ 60Hz
640x480 @ 60Hz	800x600 @ 120Hz			
640x480 @ 67Hz	1024x768 @ 120Hz	XGA: 1024x768 @ 60Hz		
640x480 @ 72Hz	1280x800 @ 60Hz	WXGA: 1280x800 @ 60Hz; 1280x720 @ 60Hz		
640x480 @ 75Hz	1280x1024 @ 60Hz	1080P: 1920x1080 @ 60Hz		
800x600 @ 56Hz	1680x1050 @ 60Hz	WUXGA: 1920x1200 @ 60Hz		
800x600 @ 60Hz	1280x720 @ 60Hz			
800x600 @ 72Hz	1280x720 @ 120Hz			
800x600 @ 75Hz	1600x1200 @ 60Hz			
832x624 @ 75Hz	XGA/WXGA:			
1024x768 @ 60Hz	1440x900 @ 60Hz			
1024x768 @ 70Hz	1024x768 @ 120Hz			
1024x768 @ 75Hz	1280x800 @ 60Hz			
1280x1024 @ 75Hz	1280x1024 @ 60Hz			
1152x870 @ 75Hz	1680x1050 @ 60Hz			
	1280x720 @ 60Hz			
	1280x720 @ 120Hz			
	1600x1200 @ 60Hz			
	1080P e WUXGA:			
	1280x720 @ 60Hz			
	1280x800 @ 60Hz			
	1280x1024 @ 60Hz			
	1400x1050 @ 60Hz			
	1600x1200 @ 60Hz			
	1280x768 @ 60Hz			
	1440x900 @ 60Hz			
	1280x720 @ 120Hz			
	1024x768 @ 120Hz			

INFORMAÇÕES ADICIONAIS

Compatibilidade Verdadeira de Vídeo 3D

Resolução de entrada	Entrada HDMI 1.4a 3D	Tempo de entrada		
		1280x720P @ 50Hz	Cima e Baixo	
		1280x720P @ 60Hz	Cima e Baixo	
		1280x720P @ 50Hz	Embalagem da estrutura	
		1280x720P @ 60Hz	Embalagem da estrutura	
		1920x1080i @ 50 Hz	Lado a lado (Meio)	
		1920x1080i @ 60 Hz	Lado a lado (Meio)	
		1920x1080P @ 24 Hz	Cima e Baixo	
		1920x1080P @ 24 Hz	Embalagem da estrutura	
		HDMI 1.3	1920x1080i @ 50Hz	Lado a lado (Meio)
	1920x1080i @ 60Hz			
	1280x720P @ 50Hz			
	1280x720P @ 60Hz			
	800x600 @ 60Hz			
	1024x768 @ 60Hz			
	1280x800 @ 60Hz		Cima e Baixo	Modo TAB está ligado
	1920x1080i @ 50Hz			
	1920x1080i @ 60Hz			
	1280x720P @ 50Hz			
	1280x720P @ 60Hz			
800x600 @ 60Hz				
1024x768 @ 60Hz	HQFS	Formato 3D é quadro sequencial		
1280x800 @ 60Hz				
480i				

Nota:

- Se a entrada 3D for 1080p@24 Hz, o DMD deve repetir com múltiplo integral com o modo 3D.
- Suporte para NVIDIA 3DTV Play se não houver nenhuma taxa de patente da Optoma. 1080i@25Hz e 720p@50Hz serão executados em 100 Hz; outro tempo 3D será executado em 120 Hz.
- 1080p@24 Hz será executado em 144 Hz.

INFORMAÇÕES ADICIONAIS

Tamanho da imagem e distância de projeção

WUXGA

Desejado Distância (m)	Tamanho da tela		Topo	Tamanho da tela		Topo
	(Zoom min)			(Zoom max)		
	Diagonal (polegadas)	L (cm) x A (cm)	Da base ao topo da imagem (cm)	Diagonal (polegadas)	L (cm) x A (cm)	Da base ao topo da imagem (cm)
1,2	27,06	58 x 36	40	35	76 x 47	52
2	45	97 x 61	67	59	126 x 79	87
2,5	56	121 x 76	83	73	158 x 99	109
3	68	146 x 91	100	88	190 x 118	130
3,5	79	170 x 106	117	103	221 x 138	152
4	90	194 x 121	134	117	253 x 158	174
5	113	243 x 152	167	147	316 x 197	217
6	135	291 x 182	200	176	379 x 237	261
7	158	340 x 212	234	205	442 x 276	304
8	180	389 x 243	267	235	505 x 316	347
9	203	437 x 273	301	264	569 x 355	391
10,2	230	495 x 310	341	299,15	644 x 403	443

Nota: Taxa de zoom é 1,3x.

Tamanho da imagem desejável		Distância (m)		Superior (cm)
Diagonal (polegadas)	L (cm) x A (cm)	Zoom máx.	Zoom mín.	Da base ao topo da imagem
34	73 x 46	1,2	1,5	50
50	108 x 67	1,7	2,2	74
60	129 x 81	2,0	2,7	89
70	151 x 94	2,4	3,1	104
80	172 x 108	2,7	3,5	118
90	194 x 121	3,1	4,0	133
100	215 x 135	3,4	4,4	148
120	258 x 162	4,1	5,3	178
150	323 x 202	5,1	6,7	222
200	431 x 269	6,8	8,9	296
250	538 x 337	8,5	11,1	370
300	646 x 404	10,2	13,3	444

Nota: Taxa de zoom é 1,3x.

INFORMAÇÕES ADICIONAIS

1080p

Desejado Distância (m)	Tamanho da tela		Topo	Tamanho da tela		Topo
	(Zoom min)			(Zoom max)		
	Diagonal (polegadas)	L (cm) x A (cm)	Da base ao topo da imagem (cm)	Diagonal (polegadas)	L (cm) x A (cm)	Da base ao topo da imagem (cm)
1,2	26,33	58 x 33	38	34	76 x 43	49
2	44	97 x 55	63	57	126 x 71	82
2,5	55	121 x 68	79	71	158 x 89	103
3	66	146 x 82	95	86	190 x 107	124
3,5	77	170 x 96	111	100	221 x 124	144
4	88	194 x 109	127	114	253 x 142	165
5	110	243 x 137	158	143	316 x 178	206
6	132	291 x 164	190	171	379 x 213	247
7	154	340 x 191	222	200	442 x 249	289
8	176	389 x 219	254	228	505 x 284	330
9	197	437 x 246	285	257	569 x 320	371
10,5	230	510 x 287	333	299,62	663 x 373	433

Nota: Taxa de zoom é 1,3x.

Tamanho da imagem desejável		Distância (m)		Superior (cm)
Diagonal (polegadas)	L (cm) x A (cm)	Zoom máx.	Zoom mín.	Da base ao topo da imagem
34	75 x 42	1,2	1,5	49
50	111 x 62	1,8	2,3	72
60	133 x 75	2,1	2,7	87
70	155 x 87	2,5	3,2	101
80	177 x 100	2,8	3,6	116
90	199 x 112	3,2	4,1	130
100	221 x 125	3,5	4,6	144
120	266 x 149	4,2	5,5	173
150	332 x 187	5,3	6,8	217
200	443 x 249	7,0	9,1	289
250	553 x 311	8,8	11,4	361
300	664 x 374	10,5	13,7	433

Nota: Taxa de zoom é 1,3x.

INFORMAÇÕES ADICIONAIS

SVGA

Tamanho do Comprimento Diagonal (polegadas) de 16:9 da Tela	Tamanho da tela L x A				Distância de projeção (D)				Deslocamento (Hd)	
	(m)		(pol)		(m)		(pés)			
	Largura	Altura	Largura	Altura	Largura	Tele	Largura	Tele	(m)	(pol)
36	0,73	0,55	28,80	21,6	1,4	1,6	4,59	5,25	0,08	3,15
40	0,81	0,61	32,00	24	1,6	1,8	5,25	5,91	0,09	3,54
50	1,02	0,76	40,00	30	2,0	2,2	6,56	7,22	0,12	4,72
60	1,22	0,91	48,00	36	2,4	2,6	7,87	8,53	0,14	5,51
70	1,42	1,07	56,00	42	2,8	3,1	9,19	10,17	0,16	6,30
80	1,63	1,22	64,00	48	3,2	3,5	10,50	11,48	0,18	7,09
90	1,83	1,37	72,00	54	3,5	4,0	11,48	13,12	0,21	8,27
100	2,03	1,52	80,00	60	3,9	4,4	12,80	14,44	0,23	9,06
120	2,44	1,83	96,00	72	4,7	5,3	15,42	17,39	0,27	10,63
150	3,05	2,29	120,00	90	5,9	6,6	19,36	21,65	0,34	13,39
180	3,66	2,74	144,00	108	7,1	7,9	23,29	25,92	0,41	16,14
200	4,06	3,05	160,00	120	7,9	8,8	25,92	28,87	0,46	18,11
250	5,08	3,81	200,00	150	9,9	11,0	32,48	36,09	0,57	22,44
300	6,10	4,57	240,00	180	11,8	13,2	38,71	43,31	0,69	27,17

Nota:

- Valores de Deslocamento vertical da lente são sempre calculados a partir do Centro de Projeção de Lente. Portanto a distância de 5,2 cm (2,05 polegadas) a partir da Base para o Centro de Lente de Projeção precisa ser adicionado a cada valor de deslocamento vertical da lente.
- Taxa de zoom é 1,1x.

XGA

Tamanho do Comprimento Diagonal (polegadas) de 16:9 da Tela	Tamanho da tela L x A				Distância de projeção (D)				Deslocamento (Hd)	
	(m)		(pol)		(m)		(pés)			
	Largura	Altura	Largura	Altura	Largura	Tele	Largura	Tele	(m)	(pol)
36	0,73	0,55	28,80	21,6	1,4	1,6	4,59	5,25	0,08	3,15
40	0,81	0,61	32,00	24	1,6	1,8	5,25	5,91	0,09	3,54
50	1,02	0,76	40,00	30	2,0	2,2	6,56	7,22	0,12	4,72
60	1,22	0,91	48,00	36	2,4	2,6	7,87	8,53	0,14	5,51
70	1,42	1,07	56,00	42	2,8	3,1	9,19	10,17	0,16	6,30
80	1,63	1,22	64,00	48	3,2	3,5	10,50	11,48	0,18	7,09
90	1,83	1,37	72,00	54	3,5	4,0	11,48	13,12	0,21	8,27
100	2,03	1,52	80,00	60	3,9	4,4	12,80	14,44	0,23	9,06
120	2,44	1,83	96,00	72	4,7	5,3	15,42	17,39	0,27	10,63
150	3,05	2,29	120,00	90	5,9	6,6	19,36	21,65	0,34	13,39
180	3,66	2,74	144,00	108	7,1	7,9	23,29	25,92	0,41	16,14
200	4,06	3,05	160,00	120	7,9	8,8	25,92	28,87	0,46	18,11
250	5,08	3,81	200,00	150	9,9	11,0	32,48	36,09	0,57	22,44
300	6,10	4,57	240,00	180	11,8	13,2	38,71	43,31	0,69	27,17

Nota:

- Valores de Deslocamento vertical da lente são sempre calculados a partir do Centro de Projeção de Lente. Portanto a distância de 5,2 cm (2,05 polegadas) a partir da Base para o Centro de Lente de Projeção precisa ser adicionado a cada valor de deslocamento vertical da lente.
- Taxa de zoom é 1,1x.

INFORMAÇÕES ADICIONAIS

WXGA

Tamanho do Comprimento Diagonal (polegadas) de 16:9 da Tela	Tamanho da tela L x A				Distância de projeção (D)				Deslocamento (Hd)	
	(m)		(pol)		(m)		(pés)			
	Largura	Altura	Largura	Altura	Largura	Tele	Largura	Tele	(m)	(pol)
36	0.78	0.48	30.53	19.08	1.4	1.6	4.59	5.25	0.06	2.36
40	0.86	0.54	33.92	21.2	1.6	1.8	5.25	5.91	0.07	2.76
50	1.08	0.67	42.40	26.5	2.0	2.2	6.56	7.22	0.09	3.54
60	1.29	0.81	50.88	31.8	2.4	2.7	7.87	8.86	0.10	3.94
70	1.51	0.94	59.36	37.1	2.8	3.1	9.19	10.17	0.12	4.72
80	1.72	1.08	67.84	42.4	3.2	3.6	10.50	11.81	0.13	5.12
90	1.94	1.21	76.32	47.7	3.6	4.0	11.81	13.12	0.15	5.91
100	2.15	1.35	84.80	53	4.0	4.5	13.12	14.76	0.16	6.30
120	2.58	1.62	101.76	63.6	4.8	5.4	15.75	17.72	0.20	7.87
150	3.23	2.02	127.20	79.5	6.0	6.7	19.69	21.98	0.25	9.84
180	3.88	2.42	152.64	95.4	7.2	8.0	23.62	26.25	0.30	11.81
200	4.31	2.69	169.60	106	8.0	8.9	26.25	29.20	0.34	13.39
250	5.38	3.37	212.00	132.5	10.0	11.1	32.81	36.42	0.41	16.14
300	6.46	4.04	254.40	159	12.0	13.4	39.37	43.96	0.50	19.69

Nota:

- Valores de Deslocamento vertical da lente são sempre calculados a partir do Centro de Projeção de Lente. Portanto a distância de 5,2 cm (2,05 polegadas) a partir da Base para o Centro de Lente de Projeção precisa ser adicionado a cada valor de deslocamento vertical da lente.
- Taxa de zoom é 1,1x.

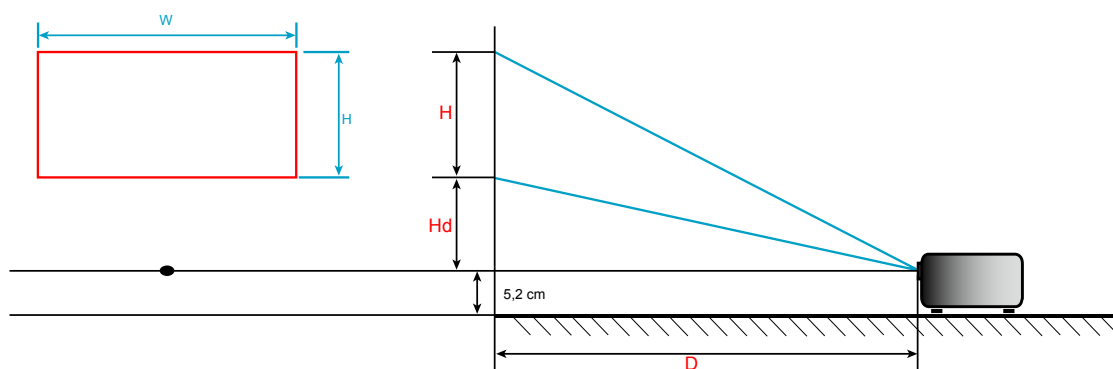

INFORMAÇÕES ADICIONAIS

Dimensões do projetor e instalação da montagem do teto

1. Para prevenir danos em seu projetor, use a montagem de teto Optoma.
2. Se desejar usar um kit de montagem no teto de terceiros, certifique-se de que os parafusos usados para fixar um suporte no projetor atenda às seguintes especificações:
 - Tipo do parafuso: M4*3
 - Comprimento mínimo da rosca: 10mm

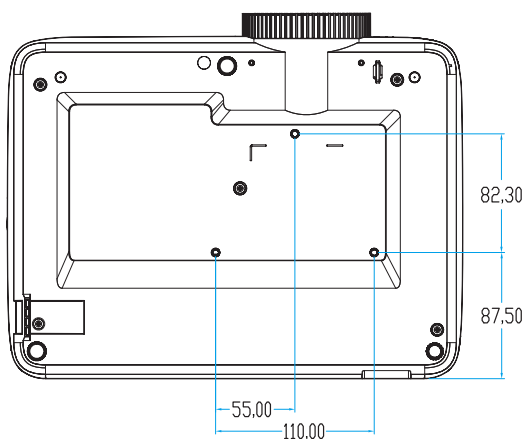
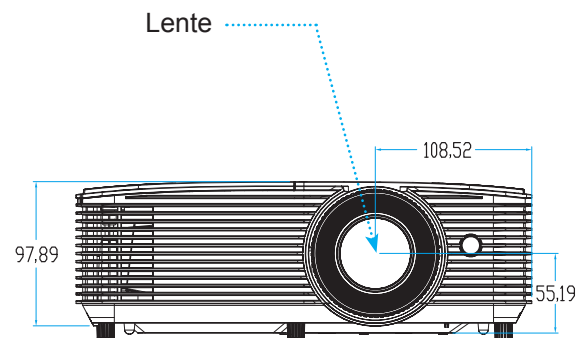
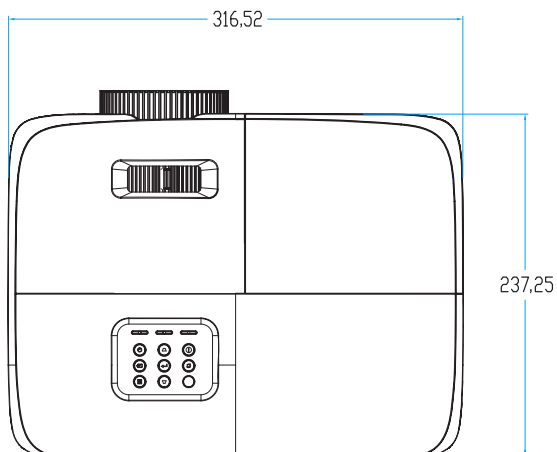

Unidade:mm

Nota: Por favor, note que o dano resultando da instalação incorreta invalidará a garantia.



Aviso:

- Se você comprar uma montagem de teto de outra empresa, se certifique de usar o tamanho correto de parafuso. O tamanho do parafuso vai variar dependendo da espessura da placa de montagem.
- Se certifique de manter uma brecha de pelo menos 10 cm entre o teto e a parte superior do projetor.
- Evite instalar o projetor perto de uma fonte de calor.





INFORMAÇÕES ADICIONAIS

Códigos do controle remoto 1 IR



Legenda	Descrição	Código chave
Power	Pressione para ligar / desligar o projetor.	81
Congelamento	Pressione para congelar a imagem do projetor.	8B
Aspecto	Pressione para alterar a formato de uma imagem exibida.	98
Modo AV	Pressione para desligar/ligar o altofalante embutido projetor.	8A
Trapézio+/cima	<ul style="list-style-type: none"> Pressione para ajustar a distorção da imagem causada pela inclinação do projetor. Pressione para navegar para cima. 	C6
Mudo	Pressione para desligar / ligar temporariamente o áudio.	92
Esquerda/Vol-	<ul style="list-style-type: none"> Pressione para ajustar para diminuir o volume. Pressione para navegar para a esquerda. 	C8
Enter	Confirma a seleção do item.	- C5 (para OSD) - CA (para emulação de mouse USB através de USB)
Direita/Vol +	<ul style="list-style-type: none"> Pressione para ajustar para aumentar o volume. Pressione para navegar para direita. 	C9
Menu	Pressione para exibir ou sair dos menus de exibição na tela para o projetor.	88
Baixo/Trapézio-	<ul style="list-style-type: none"> Pressione para ajustar a distorção da imagem causada pela inclinação do projetor. Pressione para navegar para baixo. 	C7
3D	Pressione para selecionar manualmente um modo 3D que corresponda ao seu conteúdo 3D.	93
HDMI	Pressione para selecionar a fonte de HDMI.	86

INFORMAÇÕES ADICIONAIS

Legenda		Descrição	Código chave
VGA		Pressione para selecionar a fonte de VGA.	8E
Video		Pressione para selecionar a fonte de vídeo.	CE
Fonte		Pressione para selecionar um sinal de entrada.	C3
Modo Luminoso		Pressione para ajustar automaticamente o brilho da imagem para proporcionar um desempenho de contraste ideal.	87
Re-sincronizar		Sincroniza automaticamente o projetor para a fonte de entrada.	C4





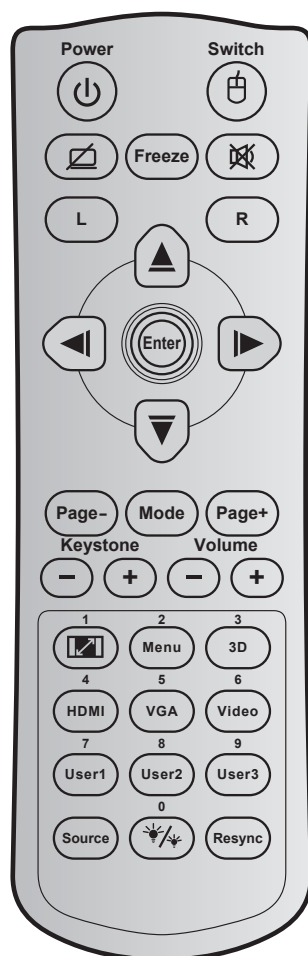

INFORMAÇÕES ADICIONAIS

Códigos do controle remoto 2 IR



Tecla	Código chave	Definição de impressão chave	Descrição	
Power		81	Liga/Desliga	Pressione para ligar / desligar o projetor.
Alternar		3E	Switch	Pressione para ligar / desligar o mouse USB.
Tela em branco / áudio mudo		8A		Pressione para ocultar / exibir a imagem da tela e desligar / ligar o áudio.
Congelamento		8B	Congelamento	Pressione para congelar a imagem do projetor.
Mudo		92		Pressione para desligar / ligar temporariamente o áudio.
Clique esquerdo do mouse	L	CB	L	Use como clique com o botão esquerdo do mouse.
Clique direito do mouse	R	CC	R	Use como clique com o botão direito do mouse.
Quatro teclas de seleção de direções		C6	Seta para cima	Use ▲ ▼ ◀ ▶ para selecionar os itens ou fazer ajustes nas seleções.
		C8	Seta esquerda	
		C9	Seta direita	
		C7	Seta para baixo	
Enter		C5	Enter	Confirma a seleção do item.
		CA	Enter	
Página -		C2	Página -	Pressione a descer a página.

INFORMAÇÕES ADICIONAIS

Tecla		Código chave	Definição de impressão chave	Descrição
Modo		95	Modo	Pressione para ligar ou desligar o modo de Exibição.
Page +		C1	Page +	Pressione a subir a página.
Trapézio		85	Trapézio+	Pressione para ajustar a distorção da imagem causada pela inclinação do projetor.
		84	Trapézio-	
Volume		8C	Volume +	Pressione para ajustar para aumentar / diminuir o volume.
		8F	Volume -	
Formato / 1		98	 / 1	<ul style="list-style-type: none"> Pressione para alterar a formato de uma imagem exibida. Use o teclado numérico número "1".
Menu / 2		88	Menu / 2	<ul style="list-style-type: none"> Pressione para exibir ou sair dos menus de exibição na tela para o projetor. Use o teclado numérico número "2".
3D / 3		93	3D / 3	<ul style="list-style-type: none"> Pressione para selecionar manualmente um modo 3D que corresponda ao seu conteúdo 3D. Use o teclado numérico número "3".
HDMI / 4		86	HDMI/4	<ul style="list-style-type: none"> Pressione para selecionar a fonte de HDMI. Use o teclado numérico número "4".
VGA / 5		D0	VGA/5	<ul style="list-style-type: none"> Pressione para selecionar a fonte de VGA. Use o teclado numérico número "5".
Vídeo / 6		D1	Vídeo / 6	<ul style="list-style-type: none"> Pressione para selecionar a fonte de vídeo composto. Use o teclado numérico número "6".
Utilizador1 / 7; Utilizador2 / 8; Utilizador3 / 9		D2	Utilizador 1/7	<ul style="list-style-type: none"> Teclas definida pelo utilizador. Consulte a página 64 para configuração. Use como teclado numérico números "7", "8" e "9" em conformidade.
		D3	Utilizador 2/8	
		D4	Utilizador 3/9	
Fonte		C3	Fonte	Pressione para selecionar um sinal de entrada.
Modo Luminoso / 0		96	 / 0	<ul style="list-style-type: none"> Pressione para ajustar automaticamente o brilho da imagem para proporcionar um desempenho de contraste ideal. Use o teclado numérico número "0".
Ressincronizar		C4	Ressincronizar	Pressione para sincronizar o projetor com a origem de entrada.





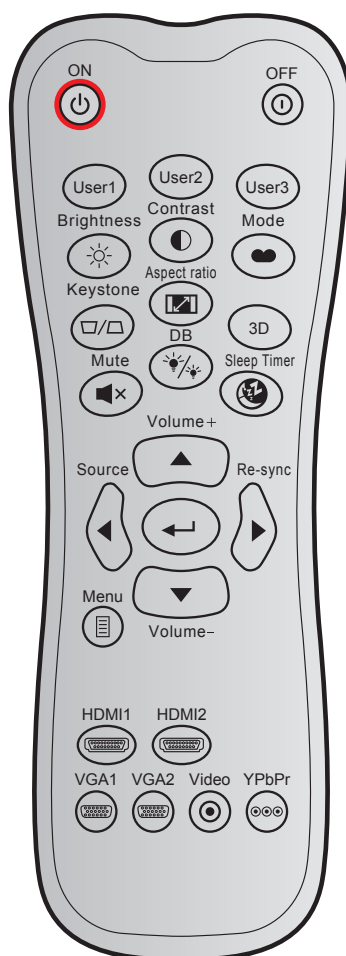







INFORMAÇÕES ADICIONAIS

Códigos do controle remoto 3 IR



Tecla		Codigo personalizado		Código de dados	Definição de impressão chave	Descrição
		Byte 1	Byte 2	Byte 3		
Ligar		32	CD	02	LIGADO	Pressione para ligar o projetor.
Desligar		32	CD	2E	DESLIGADO	Pressione para desligar o projetor.
Utilizador1		32	CD	36	Utilizador1	Teclas definidas pelo utilizador. Consulte a página 64 para configuração.
Utilizador2		32	CD	65	Utilizador2	
Utilizador3		32	CD	66	Utilizador3	
Luminosidade		32	CD	41	Luminosidade	Ajusta a luminosidade da imagem.
Contraste		32	CD	42	Contraste	Controla o grau de diferença entre as partes mais claras e mais escuras da imagem.
Modo Display		32	CD	05	Modo	Selecione um modo de exibição para configurações otimizadas para aplicações diferentes. Por favor, veja a página 51.
Trapézio		32	CD	07	Trapézio	Ajusta a distorção da imagem provocada pela inclinação do projetor.
Formato		32	CD	64	Formato	Pressione para alterar o formato de uma imagem exibida.
Três dimensões		32	CD	89	Três dimensões	Selecione manualmente um modo 3D que corresponda ao seu conteúdo 3D.
Volume +		32	CD	09	Volume +	Ajustar para aumentar o volume.

INFORMAÇÕES ADICIONAIS





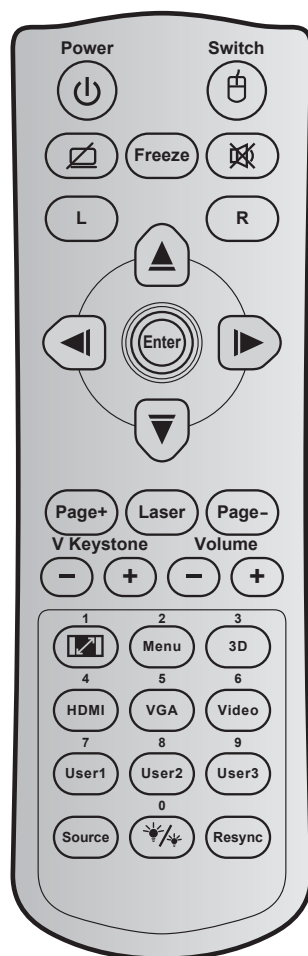

Tecla		Codigo personalizado		Código de dados	Definição de impressão chave	Descrição
		Byte 1	Byte 2	Byte 3		
Quatro teclas de direção		32	CD	11	▲	Use ▲, ◀, ▶ ou ▼ para seleccionar itens ou fazer ajustes nas seleções.
		32	CD	10	◀	
		32	CD	12	▶	
		32	CD	14	▼	
Fonte		32	CD	18	Fonte	Pressione "Source" para seleccionar um sinal de entrada.
Tecla Enter		32	CD	0F		Confirma a seleção do item.
Ressincronizar		32	CD	04	Ressincronizar	Sincroniza automaticamente o projetor para a fonte de entrada.
Volume -		32	CD	0C	Volume -	Ajustar para diminuir o volume.
Menu		32	CD	0E	Menu	Exibe ou sai dos menus de exibição na tela para o projetor.
HDMI 1		32	CD	16	HDMI1	Pressione "HDMI1" para escolher a origem a partir do conector HDMI 1/ MHL
HDMI 2		32	CD	30	HDMI2	Pressione "HDMI2" para escolher a origem a partir do Conector HDMI 2.
VGA 1		32	CD	1B	VGA1	Nenhuma função
VGA 2		32	CD	1E	VGA2	Nenhuma função
Video		32	CD	1C	Video	Nenhuma função
YPbPr		32	CD	17	YPbPr	Nenhuma função

INFORMAÇÕES ADICIONAIS

Códigos do controle remoto 4 IR



Tecla	Código chave	Definição de impressão chave	Descrição
Power	81	Liga/Desliga	Pressione para ligar / desligar o projetor.
Alternar	3E	Switch	Pressione para ligar / desligar o mouse USB.
Tela em branco / áudio mudo	8A		Pressione para ocultar / exibir a imagem da tela e desligar / ligar o áudio.
Congelamento	8B	Congelamento	Pressione para congelar a imagem do projetor.
Mudo	92		Pressione para desligar / ligar temporariamente o áudio.
Clique esquerdo do mouse	CB	L	Use como clique com o botão esquerdo do mouse.
Clique direito do mouse	CC	R	Use como clique com o botão direito do mouse.
Quatro teclas de seleção de direções	C6	Seta para cima	Use ▲ ▼ ◀ ▶ para selecionar os itens ou fazer ajustes nas seleções.
	C8	Seta esquerda	
	C9	Seta direita	
	C7	Seta para baixo	
Enter	C5	Enter	Confirma a seleção do item.
	CA	Enter	
Página -	C2	Página -	Pressione a descer a página.

Tecla		Código chave	Definição de impressão chave	Descrição
Laser		N/A	Laser	Use como ponteiro de laser.
Page +		C1	Page +	Pressione a subir a página.
Trapézio vertical		85	Trapézio+	Pressione para ajustar a distorção da imagem causada pela inclinação do projetor.
		84	Trapézio-	
Volume		8C	Volume +	Pressione para ajustar para aumentar / diminuir o volume.
		8F	Volume -	
Formato / 1		98	 / 1	<ul style="list-style-type: none"> Pressione para alterar a formato de uma imagem exibida. Use o teclado numérico número "1".
Menu / 2		88	Menu / 2	<ul style="list-style-type: none"> Pressione para exibir ou sair dos menus de exibição na tela para o projetor. Use o teclado numérico número "2".
3D / 3		93	3D / 3	<ul style="list-style-type: none"> Pressione para selecionar manualmente um modo 3D que corresponda ao seu conteúdo 3D. Use o teclado numérico número "3".
HDMI / 4		86	HDMI/4	<ul style="list-style-type: none"> Pressione para selecionar a fonte de HDMI. Use o teclado numérico número "4".
VGA / 5		D0	VGA/5	<ul style="list-style-type: none"> Pressione para selecionar a fonte de VGA. Use o teclado numérico número "5".
Vídeo / 6		D1	Vídeo / 6	<ul style="list-style-type: none"> Pressione para selecionar a fonte de vídeo composto. Use o teclado numérico número "6".
Utilizador1 / 7; Utilizador2 / 8; Utilizador3 / 9		D2	Utilizador 1/7	<ul style="list-style-type: none"> Teclas definida pelo utilizador. Consulte a página 45 para configuração. Use como teclado numérico números "7", "8" e "9" em conformidade.
		D3	Utilizador 2/8	
		D4	Utilizador 3/9	
Fonte		C3	Fonte	Pressione para selecionar um sinal de entrada.
Modo Luminoso / 0		96	 / 0	<ul style="list-style-type: none"> Pressione para ajustar automaticamente o brilho da imagem para proporcionar um desempenho de contraste ideal. Use o teclado numérico número "0".
Ressincronizar		C4	Ressincronizar	Pressione para sincronizar o projetor com a origem de entrada.

INFORMAÇÕES ADICIONAIS

Solução de problemas

Se você experimentar um problema com seu projetor, consulte as seguintes informações. Se o problema persistir, entre em contacto com revendedor ou a assistência técnica local.

Problemas de imagem

- ❓ *Nenhuma imagem aparece na tela*
 - Certifique-se de que todos os cabos e conexões de alimentação estejam corretas e firmemente conectados, como descrito na seção "Instalação".
 - Certifique-se de que os pinos dos conectores não estejam tortos ou quebrados.
 - Verifique se a lâmpada de projeção foi instalada firmemente. Consulte a seção "Troca da lâmpada".
 - Certifique-se de que o recurso "Modo AV" não está ativado.

- ❓ *A imagem está fora de foco*
 - Ajuste o anel de foco na lente do projetor.
 - Verifique se a tela de projeção está entre a distância do projetor. (Consulte a página 79-83).

- ❓ *A imagem é esticada ao exibir um título de DVD de 16:9*
 - Ao reproduzir um DVD anamórfico ou DVD de 16:9, o projetor mostrará a melhor imagem no formato 16:9 no lado do projetor.
 - Se você reproduzir um título de DVD de formato LBX, altere o formato para LBX no OSD do projetor.
 - Se você reproduzir um título de DVD de formato 4:3, altere o formato para 4:3 no OSD do projetor.
 - Configure o formato de exibição para a proporção 16:9 (Largo) no reprodutor de DVD.

- ❓ *A imagem é pequena ou grande demais*
 - Ajuste a Alavanca de Zoom na parte superior do projetor.
 - Aproxime ou afaste o projetor da tela.
 - Pressione "Menu" no painel do projetor, vá a "Display > Formato". Experimente configurações diferentes.

- ❓ *A imagem está com as laterais inclinadas:*
 - Se possível, reposicione o projetor para que esteja centrado na tela e abaixo da sua parte inferior.
 - Use "Display > Trapézio" a partir do OSD para fazer um ajuste.

- ❓ *A imagem está invertida*
 - Selecione "Configuração > Direcção de Projecção" a partir do OSD e ajuste a direcção de projecção.

- ❓ *Imagem borrada dobrada*
 - Pressione o botão "3D" e alterne para "Desligar" para evitar que a imagem normal 2D seja uma imagem borrada dobrada.

INFORMAÇÕES ADICIONAIS

-  *Duas imagens, formato lado a lado*
- Pressione o botão "3D" para e alterne para "SBS" para o sinal de entrada ser HDMI 1.3 2D 1080i lado a lado.

-  *A imagem não pe exibida em 3D*
- Verifique se a bateria dos óculos 3D estão esgotadas.
 - Verifique se os óculos 3D estão ligados.
 - Quando o sinal de entrada é HDMI 1.3 2D (1080i meio lado a lado), pressione o botão "3D" e alterne para "SBS".

Outros problemas

-  *O projetor pára de responder a todos os controles*
- Se for possível, desligue o projetor, desconecte o cabo de alimentação e espere pelo menos 20 segundos antes de reconectar a alimentação.

-  *A lâmpada queimou ou fez um som de estouro*
- Quando a lâmpada chegar ao final da sua vida útil, poderá queimar e produzir um som alto de estouro. Caso isso aconteça, não será possível ligar o projetor até que se troque o módulo da lâmpada. Para trocar a lâmpada, siga os procedimentos descritos na seção "Troca da lâmpada", nas páginas 74-75.

Problemas do controle remoto

-  *Se o controle remoto não funcionar*
- Verifique se o ângulo de operação do controle remoto apontando está dentro de $\pm 15^\circ$ do receptor de infravermelho no projetor.
 - Certifique-se de que não haja obstruções entre o controle remoto e o projetor. Fique a menos de 6 m da caixa do projetor.
 - Certifique-se de que as pilhas estejam inseridas corretamente.
 - Substitua as pilhas se elas estiverem acabadas.

INFORMAÇÕES ADICIONAIS

Indicador de advertência

Quando os indicadores de alerta (ver abaixo) acendem ou piscam, o projetor desligará automaticamente:

- O indicador do LED da "LAMP" acende em vermelho e se o indicador "Ligar/Espera" piscar em vermelho.
- O indicador do LED da "TEMP" acende em vermelho e se o indicador "Ligar/Espera" piscar em vermelho. Isto indica que o projetor sobre aqueceu. Sob condições normais, o projetor pode ser ligado novamente.
- O indicador do LED da "TEMP" pisca em vermelho e se o indicador "Ligar/Espera" piscar em vermelho.

Desplugue o cabo de alimentação do projetor, aguarde 30 segundos e tente novamente. Se o indicador de alerta acender ou piscar, contate seu centro de serviço mais próximo para assistência.

Mensagens das Luzes de LED

Mensagem	 LED de Energia	 LED de Energia	 LED de temperatura	 LED da lâmpada
	(Vermelho)	(Verde ou Azul)	(Vermelho)	(Vermelho)
Estado de espera (Cabo de alimentação de entrada)	Luz estável			
Ligado (aquecendo)		Piscando (0,5 segundos desligado/ 0,5 segundos ligado)		
Alimentação ativada e iluminação da lâmpada		Luz estável		
Desligado (Esfriando)		Piscando (0,5 segundos desligado/ 0,5 segundos aceso). Voltar a acender constante vermelho quando o ventilador de refrigeração desliga.		
Resumo rápido (100 segundos)		Piscando (0,25 segundos desligado/ 0,25 segundos ligado)		
Erro (falha da lâmpada)	Piscando			Luz estável
Erro (Falha do ventilador)	Piscando		Piscando	
Erro (superaquecimento)	Piscando		Luz estável	

- Desligar:

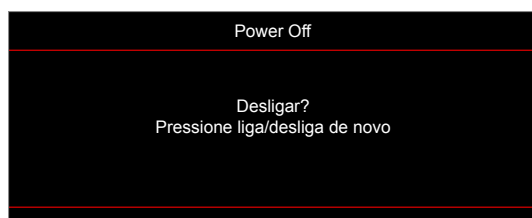

- Aviso de lâmpada:

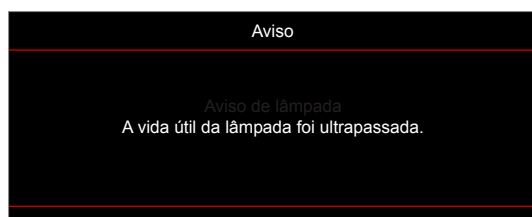

INFORMAÇÕES ADICIONAIS

- Aviso de temperatura:

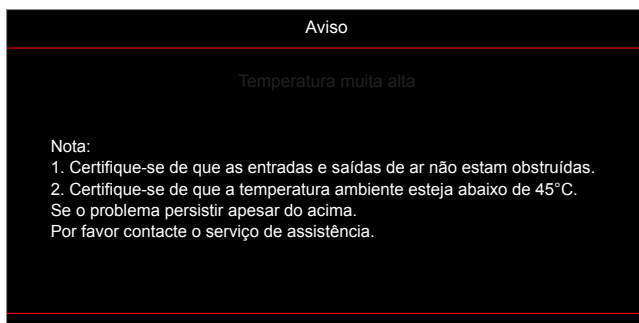

- Falha na ventilação:

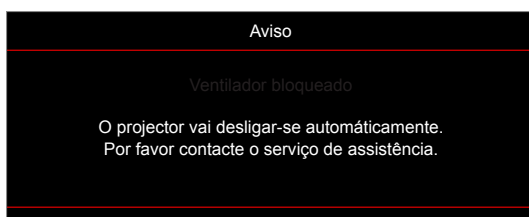

- Fora do intervalo de exibição:



- Alerta de desligamento:

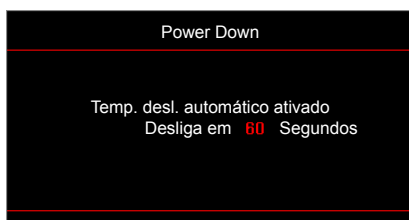

- Alarme tempor. de segurança:

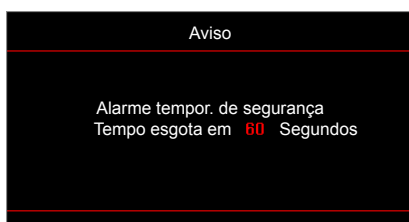

INFORMAÇÕES ADICIONAIS

Especificações

Óptico	Descrição
Resolução nativa	1080P / WUXGA / SVGA / XGA / WXGA
Lente	Zoom digital e foco manual
Tamanho de imagem (diagonal)	1080P: - 26"~299" WUXGA: - 27"~299" SVGA / XGA / WXGA: - 27,78"~304,4"
Distância de projecção	1080P/WUXGA: - 1m ~ 10m (faixa de foco) SVGA / XGA / WXGA: - 1m ~ 12m (faixa de foco)

Elétrico	Descrição
Reprodução de cores	1073,4 milhões de cores
Taxa de verificação	- Taxa de leitura horizontal: 15,375~91,146 KHz - Taxa de leitura vertical: 50~ 85 Hz (120Hz para projetor com 3D)
Autofalante embutido	Sim, 10W
Saída de energia USB	- WUXGA_1080P: 5V ~ 1,5A - SVGA_XGA_WXGA: 5V ~ 1A
Requisitos de Energia	100 - 240V AC 50/60Hz
Corrente de entrada	2,8-1,0 A

Mecânico	Descrição
Orientação de instalação	Frente, Traseira, Teto - Topo, Traseira - topo
Dimensões	316 mm (L) x 243,5 mm (P) x 98 mm (A) (sem pés) 316 mm (L) x 243,5 mm (P) x 108,5 mm (A) (com pés)
Peso	2,9 kg
Condições ambientais	Operando em 5 ~ 40° C, umidade de 10% a 85% (sem condensação)

Nota: Todas as especificações estão sujeitas a mudanças sem aviso.



INFORMAÇÕES ADICIONAIS

Escritórios globais da Optoma

Para serviço ou suporte, entre em contato com o escritório local.



EUA

3178 Laurelview Ct.
Fremont, CA 94538, USA
www.optomausa.com

 888-289-6786
 510-897-8601
 services@optoma.com



Canadá

3178 Laurelview Ct.
Fremont, CA 94538, USA
www.optomausa.com

 888-289-6786
 510-897-8601
 services@optoma.com

América Latina

3178 Laurelview Ct.
Fremont, CA 94538, USA
www.optomausa.com

 888-289-6786
 510-897-8601
 services@optoma.com



Europa

Unit 1, Network 41, Bourne End Mills
Hemel Hempstead, Herts,
HP1 2UJ, United Kingdom
www.optoma.eu
Telefone de serviço:
+44 (0)1923 691865

 +44 (0) 1923 691 800
 +44 (0) 1923 691 888
 service@tsc-europe.com



Benelux BV

Randstad 22-123
1316 BW Almere
The Netherlands
www.optoma.nl

 +31 (0) 36 820 0252
 +31 (0) 36 548 9052



França

Bâtiment E
81-83 avenue Edouard Vaillant
92100 Boulogne Billancourt, France

 +33 1 41 46 12 20
 +33 1 41 46 94 35
 savoptoma@optoma.fr



Espanha

C/ José Hierro,36 Of. 1C
28522 Rivas VaciaMadrid,
Spain

 +34 91 499 06 06
 +34 91 670 08 32



Alemanha

Wiesenstrasse 21 W
D40549 Düsseldorf,
Germany

 +49 (0) 211 506 6670
 +49 (0) 211 506 66799
 info@optoma.de

Escandinávia



Lerpeveien 25
3040 Drammen
Norway

 +47 32 98 89 90
 +47 32 98 89 99
 info@optoma.no

PO.BOX 9515
3038 Drammen
Norway

Coréia

WOOMI TECH.CO.,LTD.
4F, Minu Bldg.33-14, Kangnam-Ku,
Seoul,135-815, KOREA
korea.optoma.com

 +82+2+34430004
 +82+2+34430005



Japão

東京都足立区綾瀬3-25-18
株式会社オーエス
コンタクトセンター:0120-380-495

 info@os-worldwide.com
www.os-worldwide.com



Taiwan

12F., No.213, Sec. 3, Beixin Rd.,
Xindian Dist., New Taipei City 231,
Taiwan, R.O.C.
www.optoma.com.tw

 +886-2-8911-8600
 +886-2-8911-6550
 services@optoma.com.tw
asia.optoma.com



Hong Kong

Unit A, 27/F Dragon Centre,
79 Wing Hong Street,
Cheung Sha Wan,
Kowloon, Hong Kong

 +852-2396-8968
 +852-2370-1222
www.optoma.com.hk

China

5F, No. 1205, Kaixuan Rd.,
Changning District
Shanghai, 200052, China

 +86-21-62947376
 +86-21-62947375
www.optoma.com.cn



P/N:36.7AZ01G002-A