



Projecteur DLP®

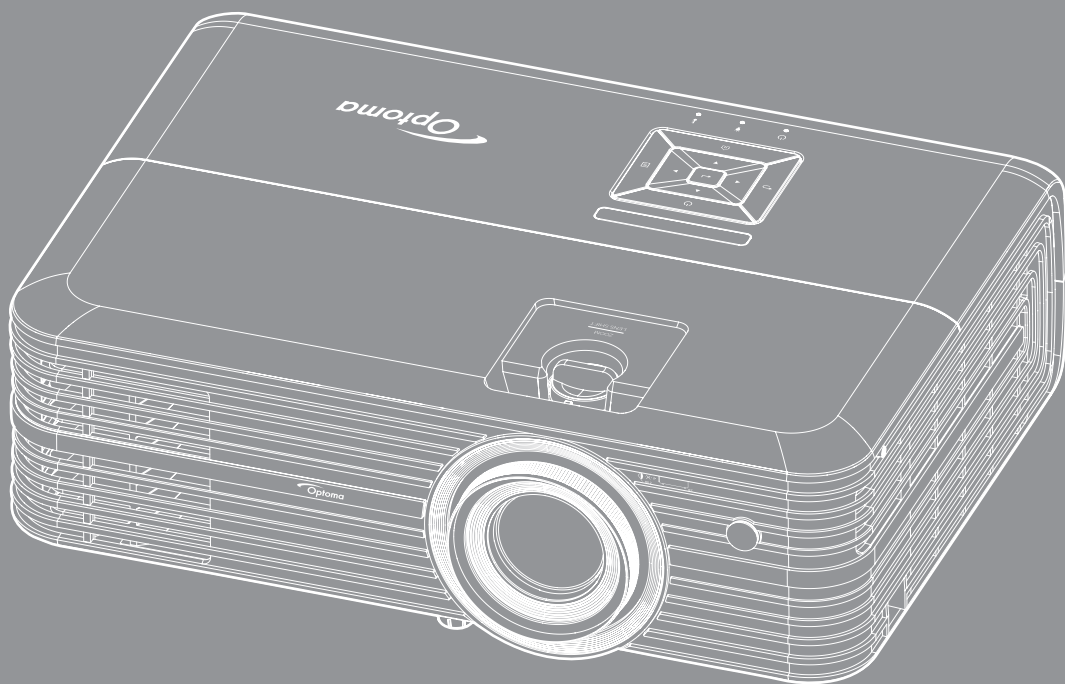



TABLE DES MATIÈRES

SÉCURITÉ	4
<i>Consignes de sécurité importantes</i>	<i>4</i>
<i>Consignes de sécurité pour la 3D</i>	<i>5</i>
<i>Avis sur le droit d'auteur</i>	<i>6</i>
<i>Limitation de responsabilité</i>	<i>6</i>
<i>Reconnaissance de marque</i>	<i>6</i>
<i>FCC</i>	<i>7</i>
<i>Déclaration de Conformité pour les pays dans l'Union Européenne</i>	<i>7</i>
<i>WEEE</i>	<i>7</i>
INTRODUCTION	8
<i>Contenu du paquet</i>	<i>8</i>
<i>Accessoires standard</i>	<i>8</i>
<i>Accessoires en option</i>	<i>8</i>
<i>Description du produit</i>	<i>9</i>
<i>Connexions</i>	<i>10</i>
<i>Pavé</i>	<i>11</i>
<i>Télécommande</i>	<i>12</i>
CONFIGURATION ET INSTALLATION	13
<i>Installation du projecteur</i>	<i>13</i>
<i>Connecter des sources au projecteur</i>	<i>14</i>
<i>Réglage de l'image projetée</i>	<i>15</i>
<i>Configuration de la télécommande</i>	<i>16</i>
UTILISER LE PROJECTEUR	18
<i>Mise sous/hors tension du projecteur</i>	<i>18</i>
<i>Sélectionner une source d'entrée</i>	<i>20</i>
<i>Vue d'ensemble de l'écran d'accueil</i>	<i>21</i>
<i>Réglages Projecteur</i>	<i>22</i>
<i>Paramètres de l'application</i>	<i>35</i>
<i>Paramètres généraux</i>	<i>46</i>
ENTRETIEN	52
<i>Remplacement de la lampe</i>	<i>52</i>
<i>Installer et nettoyer le filtre à poussière</i>	<i>54</i>

INFORMATIONS SUPPLÉMENTAIRES..... 55

<i>Résolutions compatibles.....</i>	<i>55</i>
<i>Taille d'image et distance de projection.....</i>	<i>57</i>
<i>Dimensions du projecteur et installation au plafond.....</i>	<i>58</i>
<i>Codes télécommande.....</i>	<i>59</i>
<i>Guide de dépannage.....</i>	<i>60</i>
<i>Voyant d'avertissement.....</i>	<i>62</i>
<i>Spécifications.....</i>	<i>64</i>
<i>Configurer Alexa.....</i>	<i>65</i>
<i>Les bureaux d'Optoma dans le monde.....</i>	<i>66</i>

SÉCURITÉ

	Le symbole éclair avec une tête en forme de flèche à l'intérieur d'un triangle équilatéral, est destiné à alerter l'utilisateur de la présence de tensions dangereuses non isolées à l'intérieur du produit. Ces tensions peuvent être d'une puissance suffisante pour constituer un risque d'électrocution pour les individus.
	Le point d'exclamation à l'intérieur d'un triangle équilatéral sert à avertir l'utilisateur des points importants concernant l'utilisation et la maintenance (entretien) dans le document qui accompagne l'appareil.

Veillez suivre tous les avertissements, les mises en garde et les consignes recommandés dans ce guide d'utilisation.

Consignes de sécurité importantes

- Pour prolonger la durée de vie effective de la lampe, assurez-vous de laisser la lampe allumée pendant au moins 60 secondes et d'éviter l'arrêt forcé.

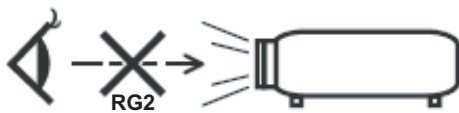

- Ne pas fixer le faisceau, RG2.
Comme toute source lumineuse, ne pas fixer le faisceau directement, RG2 IEC 62471-5:2015.
- Ne bloquez pas les fentes de ventilation. Afin de s'assurer d'un fonctionnement fiable du projecteur et de le protéger contre toute surchauffe, il est recommandé de l'installer dans un lieu qui ne bloque pas la ventilation. Comme exemple, ne pas placer le projecteur sur une table à café encombrée, un divan, un lit ou etc. Ne pas l'installer dans un endroit fermé tel qu'une bibliothèque ou un meuble pouvant empêcher la circulation d'air.
- Pour réduire les risques d'incendie et/ou d'électrocution, n'exposez pas cet appareil à la pluie ou à l'humidité. Ne pas installer à proximité de sources de chaleur telles que les radiateurs, les bouches de chauffage, les cuisinières ou d'autres appareils (y compris les amplificateurs) produisant de la chaleur.
- Ne pas laisser des objets ou des liquides pénétrer dans le projecteur. Ils peuvent toucher des points de tension dangereuse et des pièces court-circuitées peuvent entraîner un incendie ou un choc électrique.
- N'utilisez pas dans les conditions suivantes :
 - Dans des environnements extrêmement chauds, froids ou humides.
 - (i) Assurez-vous que la température ambiante de la pièce est comprise entre 5 - 40°C
 - (ii) L'humidité relative est entre 10 - 85%
 - Dans des zones susceptibles de comporter un excès de poussière et de saleté.
 - A proximité de tout appareil générant un champ magnétique puissant.
 - Sous la lumière directe du soleil.
- N'utilisez pas le projecteur dans des lieux dans lesquels des gaz inflammables ou explosifs peuvent se trouver dans l'atmosphère. La lampe à l'intérieur du projecteur peut devenir très chaude lors du fonctionnement, et les gaz peuvent prendre feu et causer un incendie.
- Ne pas utiliser l'appareil s'il est physiquement abîmé ou endommagé. Un endommagement ou un mauvais traitement physique pourrait être (mais n'est pas limité à) :
 - Lorsque l'appareil est tombé.
 - Lorsque le cordon d'alimentation ou la fiche ont été endommagés.
 - Lorsqu'un liquide a pénétré dans le projecteur.
 - Lorsque le projecteur a été exposé à la pluie ou à l'humidité.
 - Lorsque quelque chose est tombé dans le projecteur ou est lâche dedans.
- Ne placez pas le projecteur sur une surface instable. Le projecteur pourrait tomber et causer des blessures ou s'endommager.
- Ne bloquez pas lumière sortant de l'objectif du projecteur lorsque ce dernier est en fonctionnement. La lumière fera chauffer l'objet qui pourrait fondre, causer des brûlures ou provoquer un incendie.

- Veuillez ne pas ouvrir et ne pas démonter le projecteur car vous pourriez vous électrocuter.
- Ne pas essayer de réparer le projecteur vous-même. Ouvrir ou retirer les couvercles pourrait vous exposer à des tensions dangereuses ou aux d'autres dangers. Veuillez contacter Optoma avant de faire réparer l'appareil.
- Référez-vous au boîtier du projecteur pour les marques concernant la sécurité.
- L'appareil ne peut être réparé que par du personnel de service qualifié.
- Utilisez uniquement les pièces/accessoires spécifiés par le constructeur.
- Ne regardez pas directement l'objectif du projecteur lors de l'utilisation. La force de la lumière risque de vous abîmer les yeux.
- Lorsque vous changez la lampe, veuillez laisser l'unité refroidir. Suivez les consignes de remplacement en pages 52-53.
- Ce projecteur détectera automatiquement la durée de vie de la lampe. Veuillez vous assurer de changer la lampe lorsqu'il affiche des messages d'avertissement.
- Réinitialisez la fonction " Mise à zéro lampe " depuis le menu OSD " Paramètres Lampe " après avoir remplacé le module de la lampe.
- Lorsque vous éteignez le projecteur, veuillez vous assurer que le cycle de refroidissement est terminé avant de couper l'alimentation. Laissez le projecteur 90 secondes pour qu'il refroidisse.
- Lorsque la lampe atteint presque la fin de sa durée de vie, le message "Durée de vie de la lampe expirée." s'affichera à l'écran. Veuillez contacter votre revendeur régional ou le centre de service pour remplacer la lampe le plus rapidement possible.
- Mettez hors tension et débranchez la fiche d'alimentation de la prise de courant CA avant de nettoyer le produit.
- Utilisez un chiffon doux et sec avec un détergent doux pour nettoyer le boîtier de l'appareil. N'utilisez pas de nettoyants abrasifs, cires ou solvants pour nettoyer l'appareil.
- Débranchez le cordon d'alimentation de la prise de courant CA si le produit ne va pas être utilisé pendant une longue période.

Remarque : *Veuillez suivre tous les avertissements, les mises en garde et les consignes recommandés dans ce guide utilisateur. Pour remplacer la lampe, suivez les procédures qui figurent dans la section "Remplacement de la lampe" en pages 52-53.*

- *N'installez pas le projecteur à un endroit où il peut être soumis à des vibrations ou des chocs.*
- *Ne touchez pas l'objectif à mains nues.*
- *Retirez la ou les piles de la télécommande avant stockage. Si la ou les piles restent dans la télécommande pendant de longues périodes, elles peuvent fuir.*
- *N'utilisez et ne stockez pas le projecteur dans des endroits où la fumée d'huile ou de cigarettes peut être présente, car cela peut nuire aux performances du projecteur.*
- *Suivez l'orientation d'installation du projecteur indiquée, car les installations non conventionnelles peuvent nuire aux performances du projecteur.*
- *Utilisez un bloc multiprise ou un parasurtenseur. Car les coupures de courant et les baisses de tension peuvent DÉTRUIRE les appareils.*

Consignes de sécurité pour la 3D

Veuillez suivre les avertissements et précautions indiqués avant que vous ou votre enfant utilisiez la fonction 3D.

Avertissement

Les enfants et les adolescents peuvent être plus sensibles aux problèmes de santé liés aux contenus 3D et doivent être étroitement surveillés lors de la visualisation de ces images.

Attention à l'épilepsie photosensible et aux autres risques de santé

- Certains spectateurs peuvent subir une crise d'épilepsie ou un accident vasculaire cérébral lorsqu'ils sont exposés à certaines images ou lumières clignotantes dans les images de certains projecteurs ou jeux vidéo. Si vous souffrez d'épilepsie ou d'un accident vasculaire cérébral, ou si vous avez des antécédents familiaux, veuillez consulter un médecin spécialiste avant d'utiliser la fonction 3D.

- Même ceux qui n'ont pas d'antécédents personnels ou familiaux d'épilepsie ou d'AVC peuvent présenter un état non diagnostiqué susceptible de provoquer des crises d'épilepsie photosensible.
- Les femmes enceintes, les personnes âgées, les personnes souffrant de troubles médicaux graves, qui sont privées de sommeil ou sous l'influence d'alcool doivent éviter l'utilisation des fonctionnalités 3D de l'appareil.
- Si vous ressentez un des symptômes suivants, cessez immédiatement de visionner des images 3D et consultez un médecin spécialiste : (1) troubles de la vision; (2) tête légère; (3) étourdissements; (4) mouvements involontaires tels que convulsions, contractions oculaires ou musculaires, (5) confusion; (6) nausées; (7) perte de conscience; (8) convulsions; (9) crampes, et / ou (10) désorientation. Les enfants et les adolescents sont plus susceptibles que les adultes de ressentir ces symptômes. Les parents doivent surveiller leurs enfants et leur demander s'ils ressentent ces symptômes.
- Une projection 3D peut également provoquer le mal des transports, des effets résiduels perceptifs, une désorientation, une fatigue oculaire et une diminution de la stabilité posturale. Il est recommandé aux utilisateurs de prendre des pauses fréquentes pour réduire le risque de ces effets. Si vos yeux montrent des signes de fatigue ou de sécheresse ou si vous avez un des symptômes ci-dessus, cessez immédiatement d'utiliser cet appareil et ne reprenez pas avant au moins 30 minutes après la disparition des symptômes.
- Le fait de regarder la projection 3D tout en restant assis trop près de l'écran pendant une longue période de temps peut endommager votre vue. La distance de visualisation idéale doit être d'au moins trois fois la hauteur de l'écran. Il est recommandé que les yeux du spectateur soient au niveau de l'écran.
- Le fait de regarder une projection 3D avec des lunettes 3D pendant une période de temps prolongée peut causer un mal de tête ou de la fatigue. Si vous ressentez un mal de tête, de la fatigue ou des étourdissements, cessez de visionner la projection 3D et reposez-vous.
- N'utilisez pas les lunettes 3D à des fins autres que la visualisation d'une projection 3D.
- Le fait de porter les lunettes 3D à d'autres fins (comme lunettes de vue, lunettes de soleil, lunettes de protection, etc.) peut être physiquement dangereux pour vous et peut affaiblir votre vue.
- Certains téléspectateurs peuvent se sentir désorientés lorsqu'ils regardent une projection 3D. En conséquence, ne placez pas votre PROJECTEUR 3D près d'escaliers à découvert, de câbles, de balcons, ou d'autres objets qui peuvent faire trébucher ou tomber, être heurtés, renversés, ou brisés.

Avis sur le droit d'auteur

Ce documentation, y compris toutes les photos, les illustrations et le logiciel est protégé par des lois de droits d'auteur internationales, avec tous droits réservés. Ni ce manuel ni les éléments stipulés ci-contre ne peuvent être reproduits sans le consentement écrit de l'auteur.

© Avis sur le droit d'auteur 2018

Limitation de responsabilité

Les informations contenues dans le présent document sont sujettes à des modifications sans préavis. Le fabricant ne fait aucune représentation ni garantie par rapport au contenu ci-contre et renie plus particulièrement toute garantie implicite de commercialisation des marchandises ou d'adaptabilité pour un objectif quelconque. Le fabricant se réserve le droit de réviser cette documentation et d'apporter des modifications de temps à autre au contenu ci-contre sans que le fabricant ne soit dans l'obligation d'avertir les personnes des révisions ou modifications qui ont eu lieu.

Reconnaissance de marque

Kensington est une marque déposée aux États-Unis d'ACCO Brand Corporation avec inscriptions émises et demandes en cours dans d'autres pays du monde entier.

HDMI, le logo HDMI, et High-Definition Multimedia Interface sont des marques commerciales ou des marques déposées de HDMI Licensing LLC, aux États-Unis et dans d'autres pays.

DLP®, DLP Link et le logo DLP sont des marques déposées de Texas Instruments et BrilliantColor™ est une marque commerciale de Texas Instruments.

Amazon, Alexa et tous les logos liés sont des marques commerciales d'Amazon.com, Inc. ou de ses filiales.

Tous les autres noms de produits stipulés dans le présent manuel sont les propriétés de leurs détenteurs respectifs et sont reconnus comme tels.

FCC

Cet appareil a été testé et reconnu conforme aux limites pour les appareils numériques de Classe B, conformément à l'Article 15 des Règlements FCC. Ces limites garantissent une protection suffisante contre les interférences dangereuses liées à l'utilisation de l'équipement dans un environnement résidentiel. Cet appareil génère, utilise et peut émettre de l'énergie fréquence radio et, s'il n'est pas installé et utilisé en accord avec les instructions, peut provoquer des interférences dans les communications radio.

Cependant, il ne peut être garanti qu'aucune interférence ne se produira dans une installation particulière. Si cet appareil provoque des interférences néfastes pour la réception de la radio ou de la télévision, ce qui peut être déterminé en éteignant puis en rallumant l'appareil, l'utilisateur est encouragé à tenter de corriger les interférences par une ou plusieurs des mesures suivantes :

- Réorienter ou déplacer l'antenne de réception.
- Augmenter la distance entre l'appareil et le récepteur.
- Connecter l'appareil sur un circuit différent de celui sur lequel le récepteur est branché.
- Consulter le revendeur ou un technicien radio/télévision expérimenté pour l'aide.

Avis : Câbles blindés

Toutes les connexions avec d'autres appareils informatiques doivent être effectuées à l'aide de câbles blindés pour rester conforme aux règlements FCC.

Mise en garde

Les changements et modifications non approuvés expressément par le fabricant pourraient annuler la compétence de l'utilisateur, qui est accordée par la FCC, à opérer ce projecteur.

Conditions de fonctionnement

Cet appareil est conforme à l'article 15 des Règlements FCC. Son fonctionnement est sujet aux deux conditions suivantes :

1. Cet appareil ne doit pas provoquer d'interférences néfastes, et
2. Cet appareil doit accepter toutes les interférences reçues, y compris celles pouvant provoquer un fonctionnement indésirable.

Avis : Utilisateurs Canadiens

This Class B digital apparatus complies with Canadian ICES-003.

Remarque à l'intention des utilisateurs canadiens

Cet appareil numérique de la classe B est conforme à la norme NMB-003 du Canada.

Déclaration de Conformité pour les pays dans l'Union Européenne

- Directive EMC 2014/30/CE (comprenant les amendements)
- Directive 2014/35/CE sur les basses tensions
- Directive 1999/5/CE R & TTE (si le produit dispose de la fonction RF)

WEEE



Consignes de mise au rebut

Ne pas jeter cet appareil électronique dans les déchets pour vous en débarrasser. Pour réduire la pollution et garantir une meilleure protection de l'environnement, veuillez le recycler.

INTRODUCTION

Contenu du paquet

Déballer avec précaution et vérifiez que vous avez les éléments suivants en plus des accessoires standard. Certains des éléments pour des accessoires en option peuvent ne pas être disponibles en fonction du modèle, de la spécification et de votre région d'achat. Consultez votre point de vente à ce sujet. Certains accessoires peuvent varier d'une région à l'autre.

La carte de garantie n'est fournie que dans certaines régions. Consultez votre revendeur pour plus d'informations.

Accessoires standard

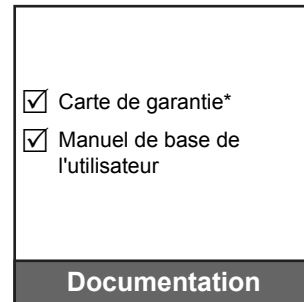
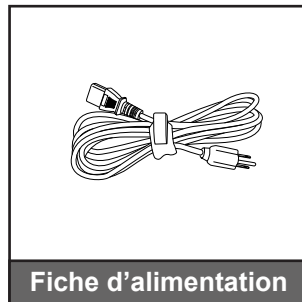
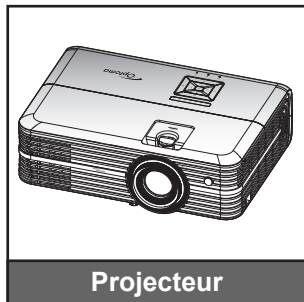

Remarque :

- La télécommande réelle peut varier selon les régions.
- La télécommande est livrée avec la pile.
- * Pour les informations sur la garantie européenne, visitez www.optoma.com.

Accessoires en option

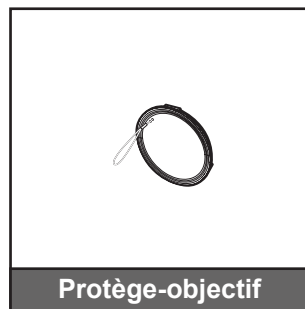
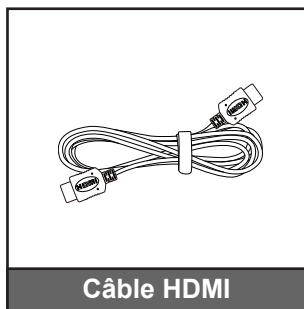

Remarque : Les accessoires en option dépendent du modèle, des spécifications et de la région.

INTRODUCTION

Description du produit

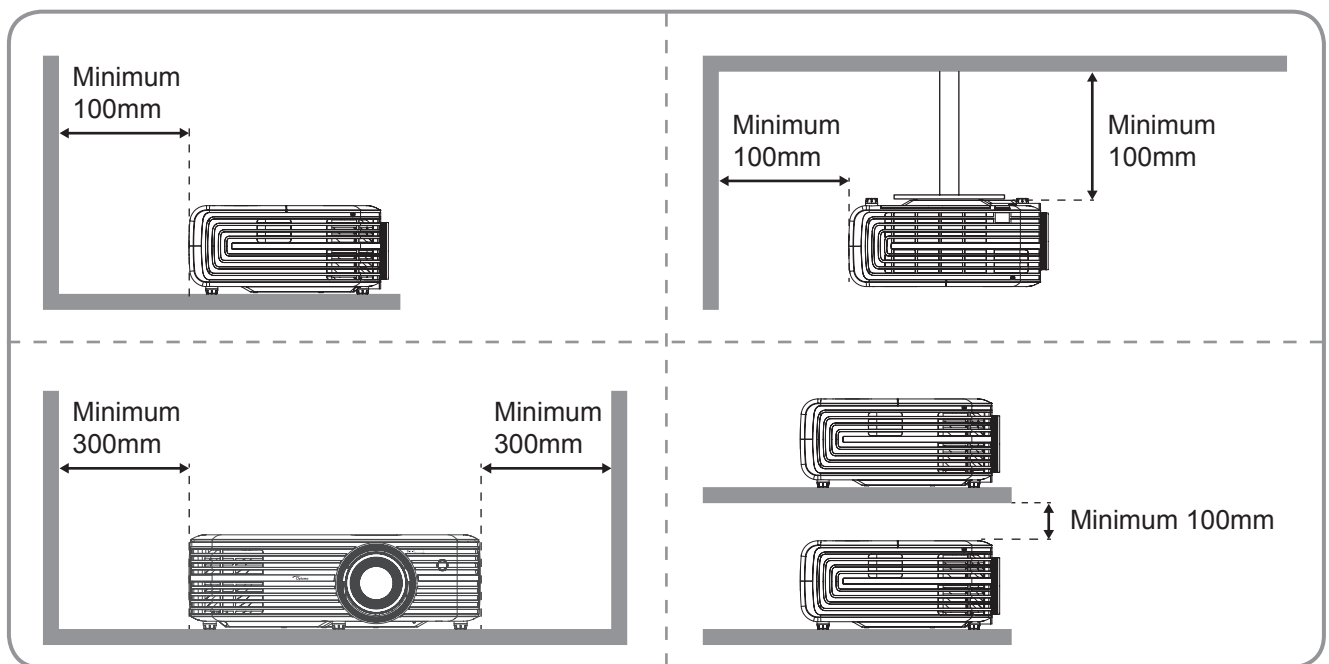
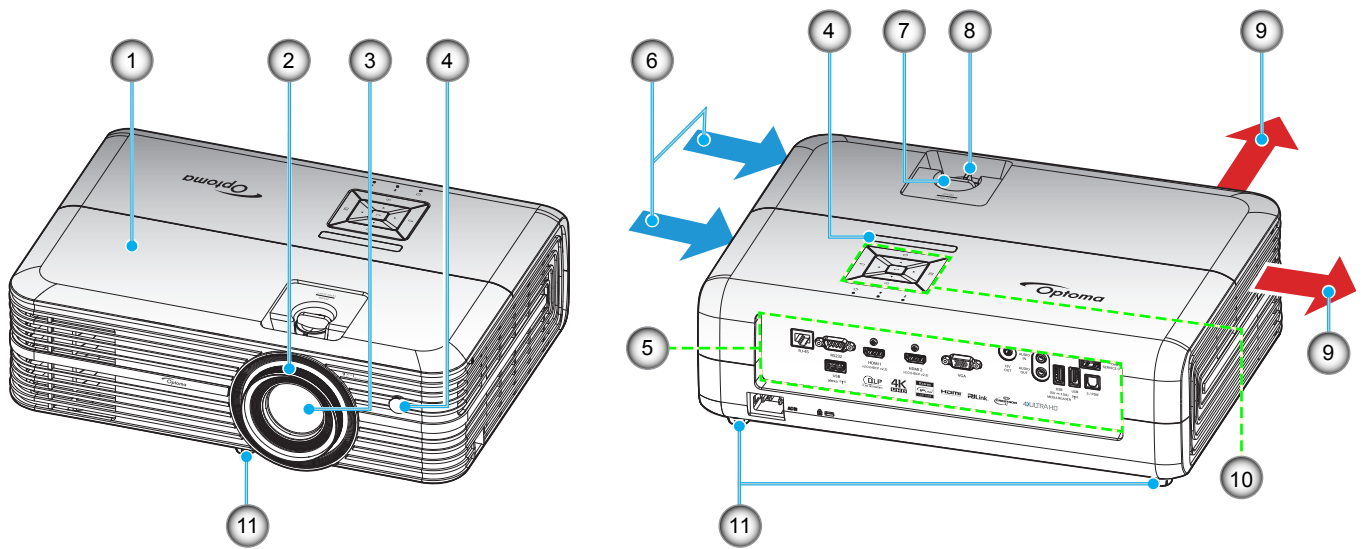

Remarque :

- Ne bloquez pas les événements d'entrée/sortie du projecteur.
- Lorsque vous utilisez le projecteur dans un espace clos, laissez au moins 30 cm d'espace autour des événements d'entrée/sortie.

No.	Élément	No.	Élément
1.	Capot supérieur	7.	Bouton de décalage de l'objectif
2.	Bague de focus	8.	Bascule du zoom
3.	Objectif	9.	Ventilation (sortie)
4.	Capteur IR	10.	Pavé
5.	Connexions d'entrée/sortie	11.	Pied de réglage inclinable
6.	Ventilation (entrée)		

INTRODUCTION

Connexions

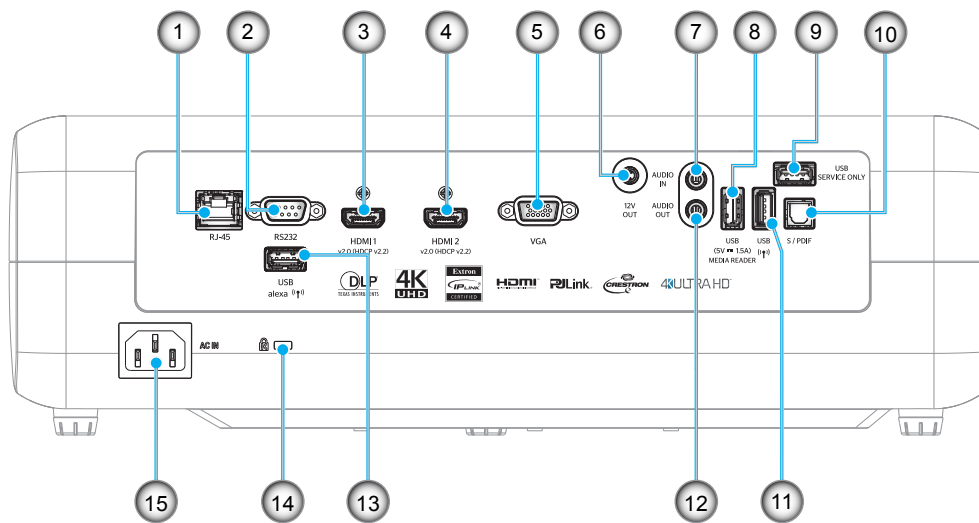

No.	Élément	No.	Élément
1.	Connecteur RJ-45	9.	Connecteur de service
2.	Connecteur RS232	10.	Connecteur S/PDIF
3.	Connecteur HDMI 1	11.	Connecteur USB2.0
4.	Connecteur HDMI 2	12.	Connecteur de SORTIE AUDIO OUT
5.	Connecteur VGA	13.	Connecteur USB-A
6.	Connecteur de SORTIE 12V	14.	Port de verrouillage Kensington™
7.	Connecteur AUDIO IN	15.	Prise d'alimentation
8.	Connecteur de sortie d'alimentation USB (5 V---1,5 A) / USB3.0		

INTRODUCTION

Pavé

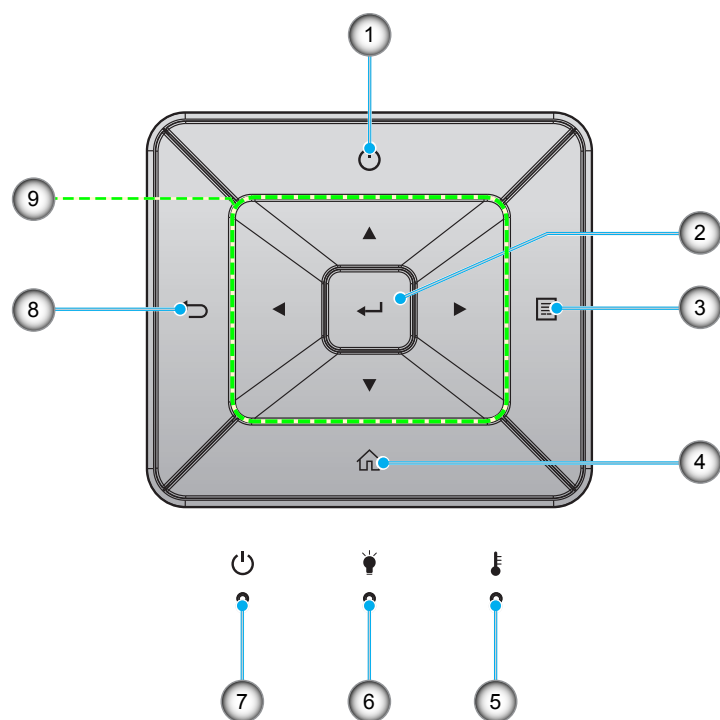

No.	Élément	No.	Élément
1.	Puissance	6.	DEL de la lampe
2.	Valider	7.	DEL témoin Marche/Veille
3.	Menu	8.	Retour
4.	Accueil	9.	Quatre touches de sélection directionnelles
5.	DEL de la température		

INTRODUCTION

Télécommande

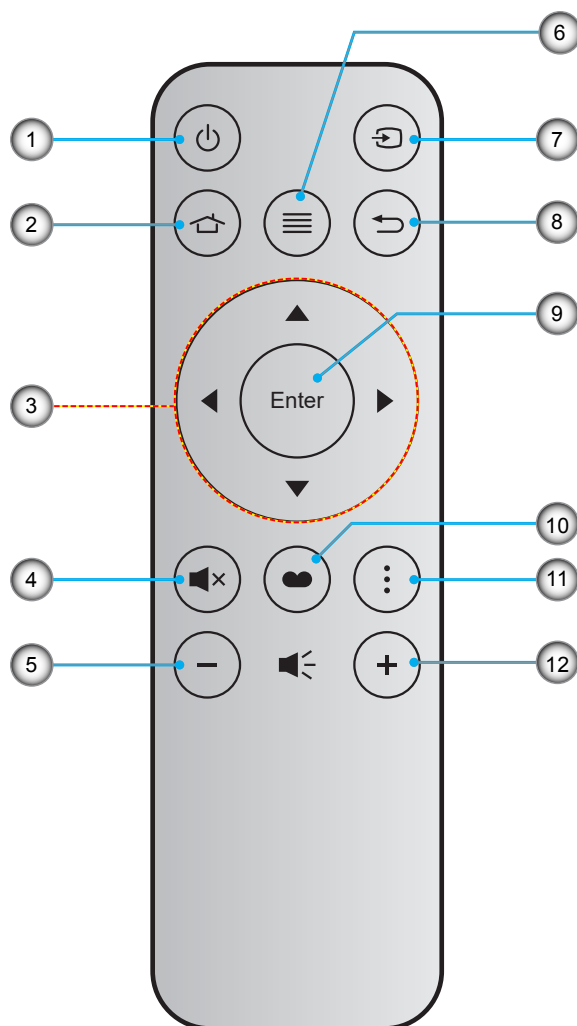

No.	Élément	No.	Élément
1.	Marche/Arrêt	7.	Source
2.	Accueil	8.	Retour
3.	Quatre touches de sélection directionnelles	9.	Valider
4.	Muet	10.	Mode Affichage
5.	Volume -	11.	Option
6.	Menu	12.	Volume +

Remarque :

- Certaines touches peuvent ne pas fonctionner pour les modèles qui ne prennent pas en charge ces fonctionnalités.
- Avant d'utiliser la télécommande la première fois, enlevez le ruban d'isolation transparent. Voir page 16 pour l'installation de la pile.

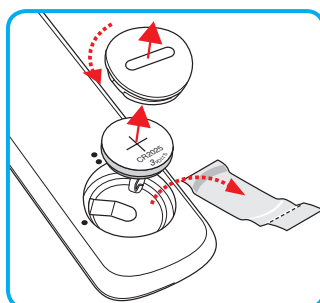

CONFIGURATION ET INSTALLATION

Installation du projecteur

Votre projecteur est conçu pour être installé à un des quatre emplacements possibles.

La disposition de la pièce et vos préférences personnelles détermineront l'emplacement d'installation que vous choisirez. Prenez en compte la taille et la position de votre écran, l'emplacement d'une prise de courant adéquate, ainsi que l'emplacement et la distance entre le projecteur et le reste de votre équipement.

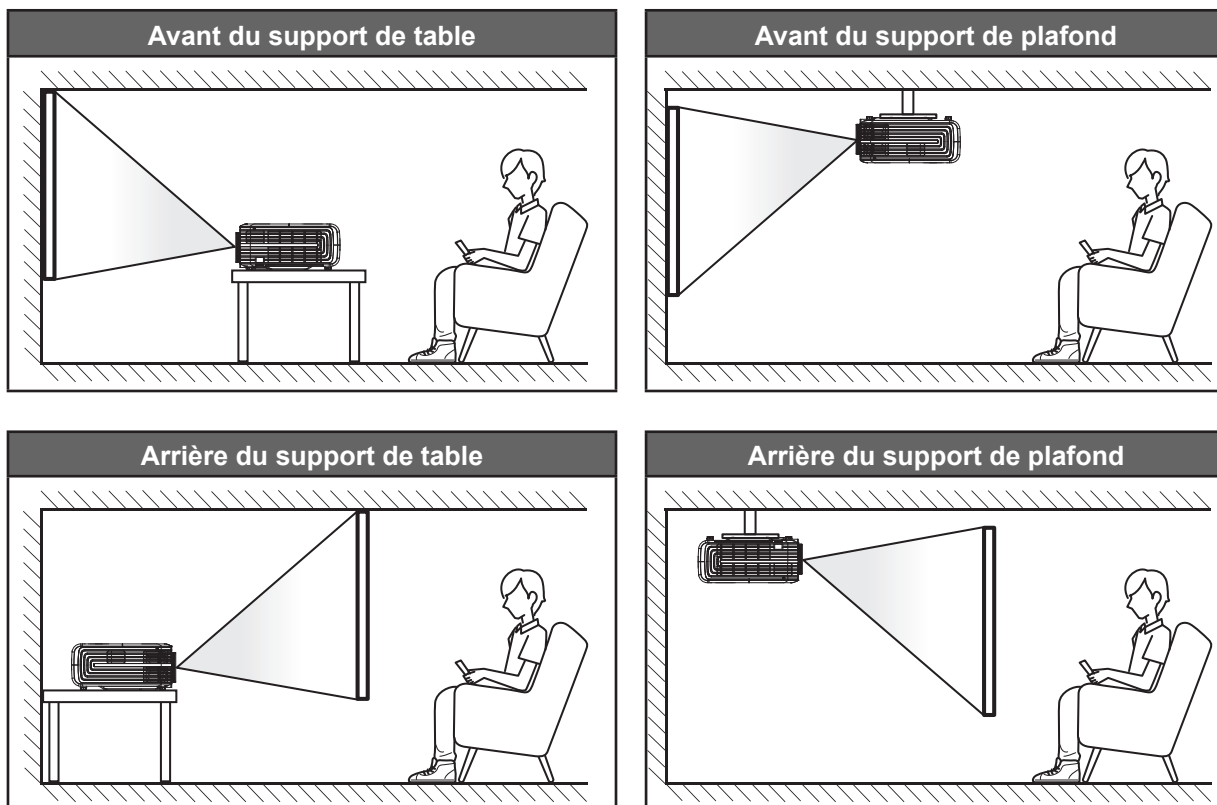

Le projecteur doit être placé à plat sur une surface plane et à 90 degrés/à la perpendiculaire de l'écran.

- Pour déterminer l'emplacement du projecteur pour une taille d'écran donnée, veuillez consulter le tableau de distances en page 57.
- Pour déterminer la taille d'écran pour une distance donnée, veuillez consulter le tableau de distances en page 57.

Remarque : Plus le projecteur est éloigné de l'écran, plus l'image projetée est grande et le décalage vertical augmente proportionnellement.

IMPORTANT !

N'utilisez pas le projecteur dans une autre orientation que sur une table ou monté au plafond. Le projecteur doit être horizontal et ne doit pas être incliné vers l'avant/vers l'arrière ou à gauche/à droite. Toute autre orientation annulera la garantie et peut réduire la durée de vie de la lampe du projecteur ou du projecteur lui-même. Pour obtenir des conseils sur une installation non standard, veuillez contacter Optoma.

CONFIGURATION ET INSTALLATION

Connecter des sources au projecteur

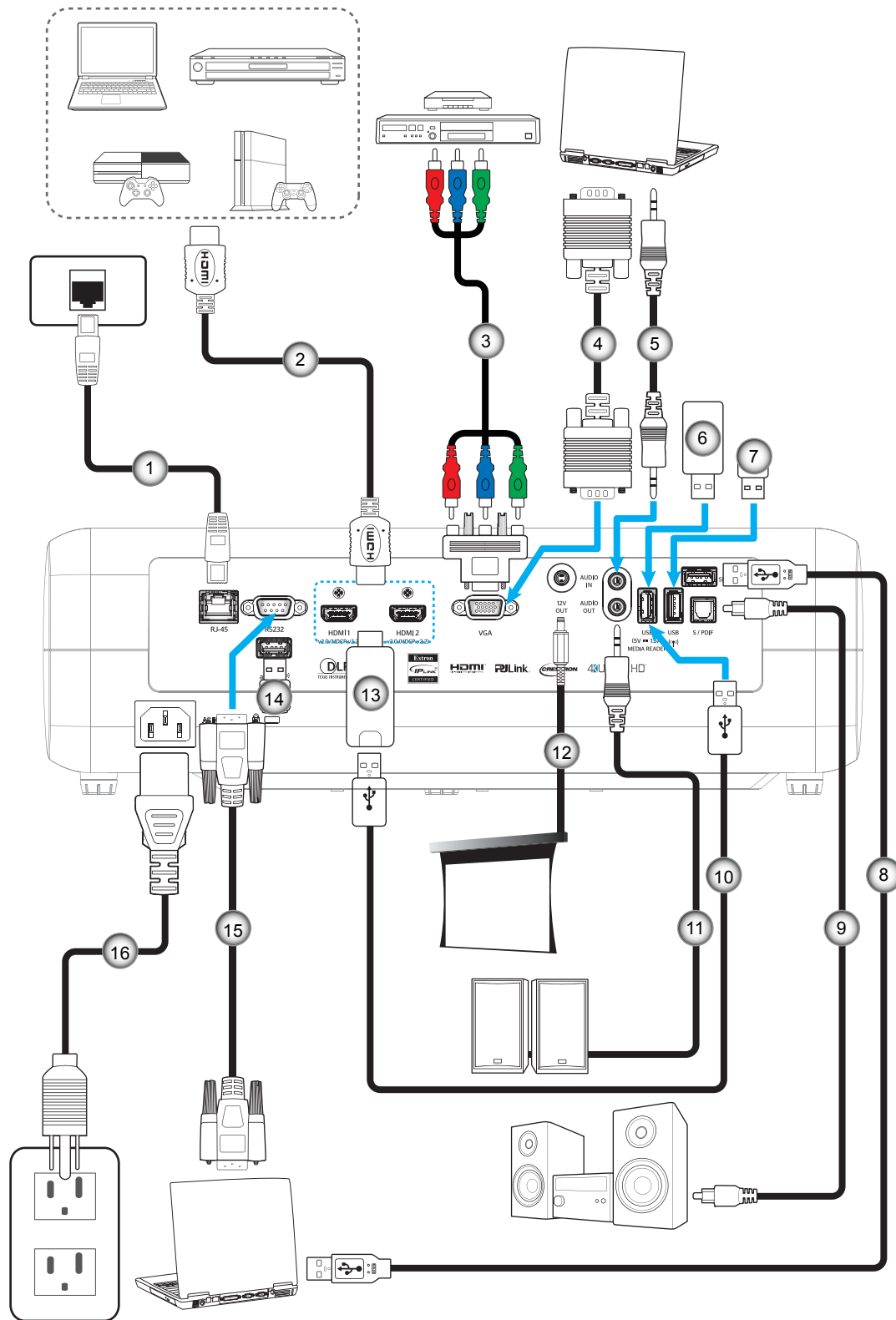

No.	Élément	No.	Élément	No.	Élément	No.	Élément
1.	Câble RJ-45	5.	Câble d'entrée audio	9.	Câble de sortie S/PDIF	13.	Clé HDMI
2.	Câble HDMI	6.	Clé USB	10.	Câble Alimentation USB	14.	Dongle Wi-Fi pour Alexa
3.	Câble composant RCA	7.	Dongle Wi-Fi pour affichage Wi-Fi	11.	Câble de sortie audio	15.	Câble RS232
4.	Câble VGA In	8.	Câble USB pour Service	12.	Prise 12 V CC	16.	Cordon d'alimentation

CONFIGURATION ET INSTALLATION

Réglage de l'image projetée

Hauteur de l'image

Le projecteur est équipé d'un pied élévateur pour régler la hauteur de l'image.

1. Repérez le pied réglable que vous souhaitez régler sous le projecteur.
2. Faites tourner le pied réglable dans le sens des aiguilles d'une montre pour baisser le projecteur ou dans le sens contraire des aiguilles d'une montre pour le monter.

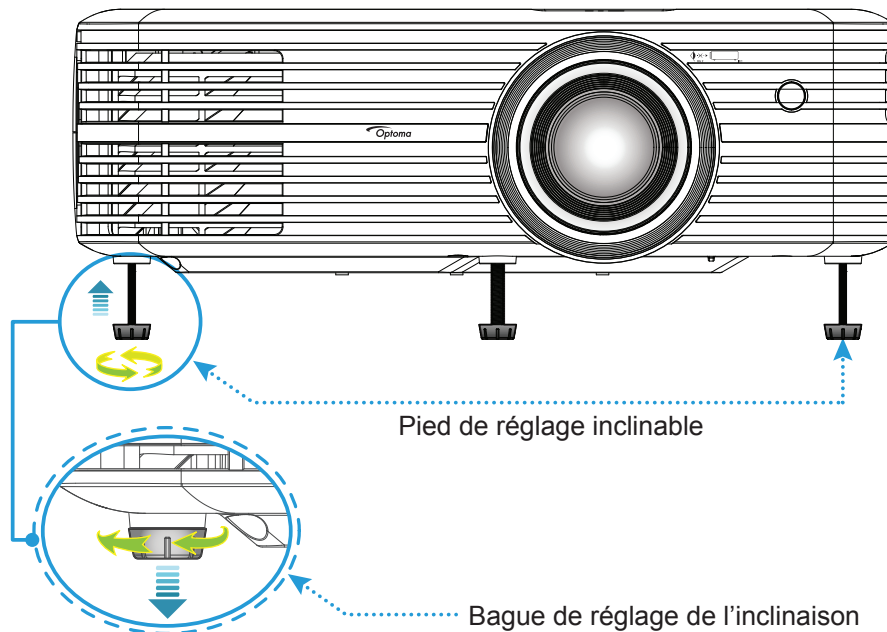

Zoom, décalage objectif et mise au point

- Pour régler la taille et la position de l'image, effectuez ce qui suit :
 - a. Pour ajuster la taille de l'image, tournez le levier de zoom dans le sens horaire ou antihoraire pour augmenter ou diminuer la taille de l'image projetée.
 - b. Pour régler la position de l'image, tournez le bouton de décalage d'objectif dans le sens horaire ou antihoraire pour régler la position de l'image projetée à la verticale.

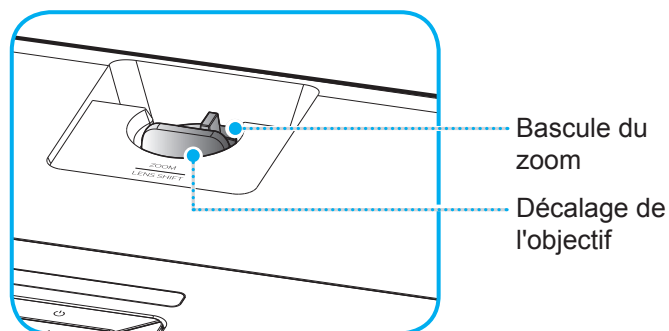

CONFIGURATION ET INSTALLATION

- Pour ajuster la mise au point, tournez la bague de mise au point dans le sens horaire ou antihoraire jusqu'à ce que l'image soit nette et lisible.

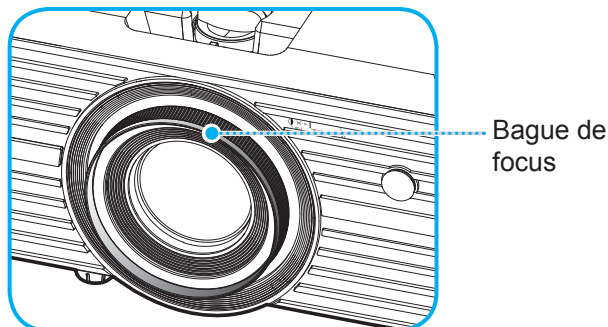

Remarque : Le projecteur se mettra au point sur une distance de 1,2 m à 8,1m.

Configuration de la télécommande

Installation / remplacement de la pile

1. Utilisez une pièce pour tourner le couvercle de la pile dans le sens inverse des aiguilles d'une montre jusqu'à ce que le couvercle s'ouvre.
2. Installez la nouvelle pile dans le logement.
Retirez l'ancienne pile et installez la nouvelle (CR2025). Assurez-vous que le côté avec un "+" est orienté vers le haut.
3. Remettez le couvercle. Utilisez ensuite une pièce pour tourner le couvercle de la pile dans le sens des aiguilles d'une montre afin de le verrouiller en place.

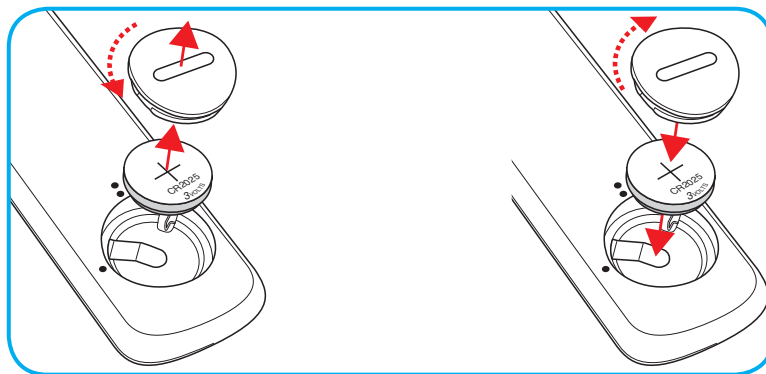

MISE EN GARDE :

Pour assurer un fonctionnement sûr, veuillez respecter les précautions suivantes :

- Utilisez une pile de type CR2025.
- Évitez tout contact avec l'eau ou un liquide.
- N'exposez pas la télécommande à l'humidité ni à la chaleur.
- Ne laissez pas tomber la télécommande.
- Si la pile a fuit dans la télécommande, essayez soigneusement le boîtier et installez la nouvelle pile.
- Il y a risque d'explosion si la pile est remplacée par un type incorrect.
- Éliminez les piles usagées selon les instructions.

CONFIGURATION ET INSTALLATION

Portée effective

Le capteur à infrarouge (IR) de la télécommande se trouve sur le dessus du projecteur. Veillez à tenir la télécommande à un angle de 30 degrés (horizontalement) ou 20 degrés (verticalement) perpendiculairement au capteur de télécommande IR du projecteur pour un fonctionnement correct. La distance entre la télécommande et le capteur ne doit pas dépasser 7 mètres (environ 22 pieds).

Remarque : Lorsque vous dirigez la télécommande directement (à un angle de 0 degré) vers le capteur IR, la distance entre la télécommande et le capteur doit être au maximum de 10 mètres (environ 32 pieds).

- Assurez-vous de l'absence d'obstacles qui pourraient gêner le faisceau infrarouge entre la télécommande et le capteur IR sur le projecteur.
- Assurez-vous que l'émetteur IR de la télécommande n'est pas ébloui directement par la lumière du soleil ou les lampes fluorescentes.
- Gardez la télécommande à l'écart des lampes fluorescentes (plus de 2 mètres), sans quoi la télécommande pourrait mal fonctionner.
- Si la télécommande se trouve à proximité de lampes fluorescentes de type inverseur, elle pourrait occasionnellement cesser de fonctionner.
- Si la télécommande et le projecteur sont à très courte distance, la télécommande peut cesser de fonctionner.
- Lorsque vous pointez vers l'écran, la distance effective est inférieure à 7 mètres de la télécommande à l'écran, avec un reflet des faisceaux IR vers le projecteur. Cependant, la portée effective peut changer en fonction des écrans.

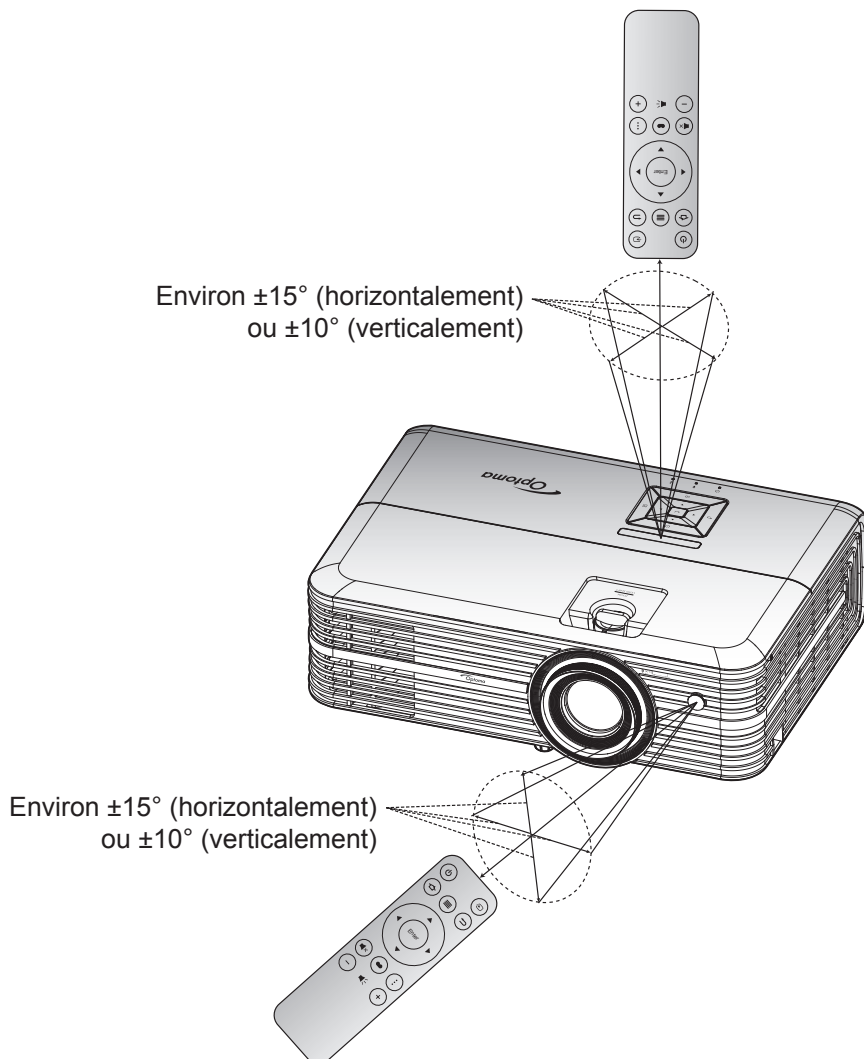

UTILISER LE PROJECTEUR

Mise sous/hors tension du projecteur

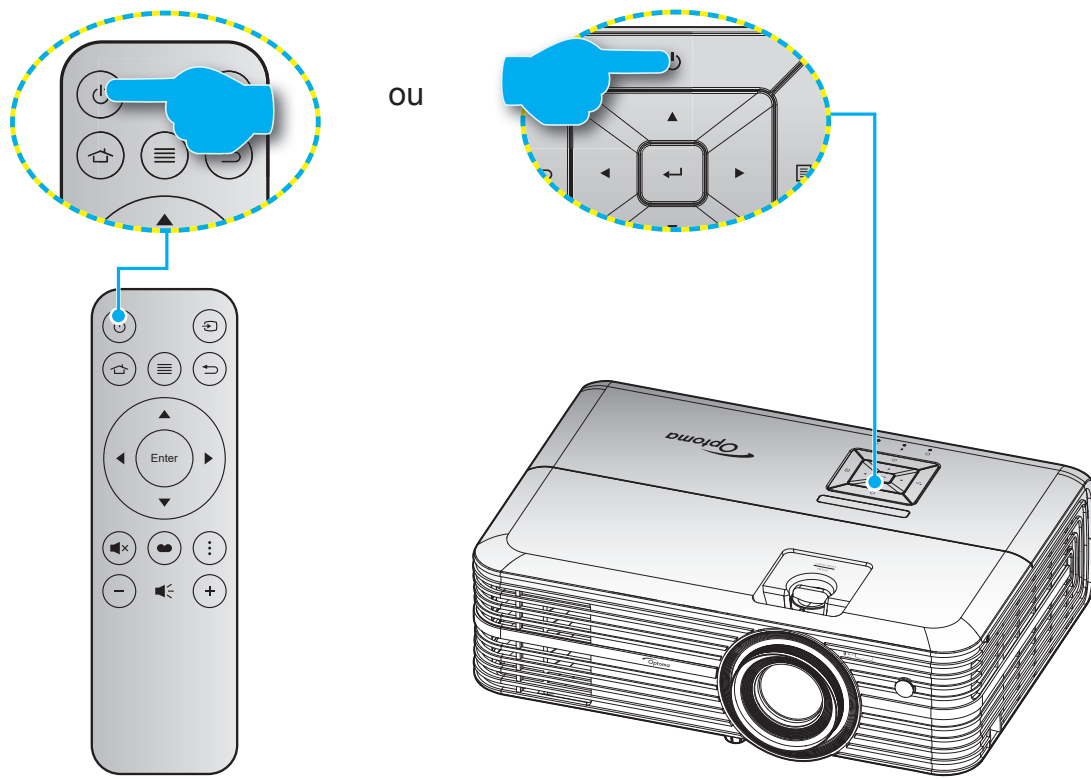

Marche

1. Branchez le cordon d'alimentation et le câble de signal/source de façon ferme. Lorsqu'il est connecté, le voyant LED Marche/Veille s'éclaire en rouge.
2. Allumez le projecteur en appuyant sur le bouton "⏻" du clavier du projecteur ou de la télécommande.
3. Un écran de démarrage s'affichera pendant environ 10 secondes et la LED Marche/Veille clignotera en bleu.

La première fois que vous allumez le projecteur, vous êtes invité à effectuer la configuration initiale, y compris sélectionner les paramètres de langue préférée, d'orientation de projection et de mode d'alimentation. Lorsque l'écran **Réglage effectué** apparaît, cela indique que le projecteur est prêt à être utilisé.

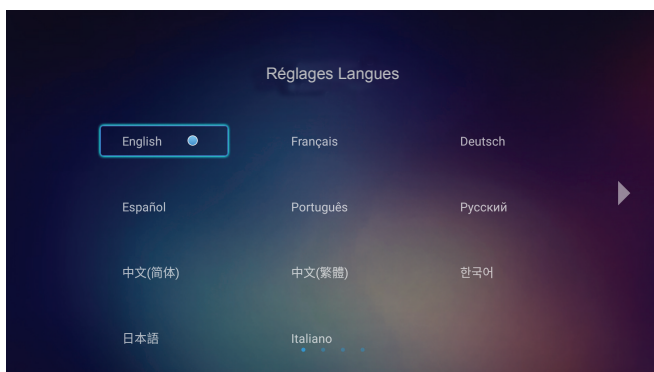

[Sélectionner langue]

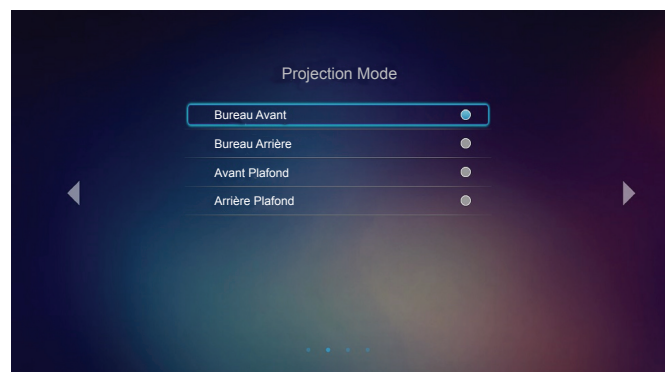

[Sélectionner mode de projection]

UTILISER LE PROJECTEUR

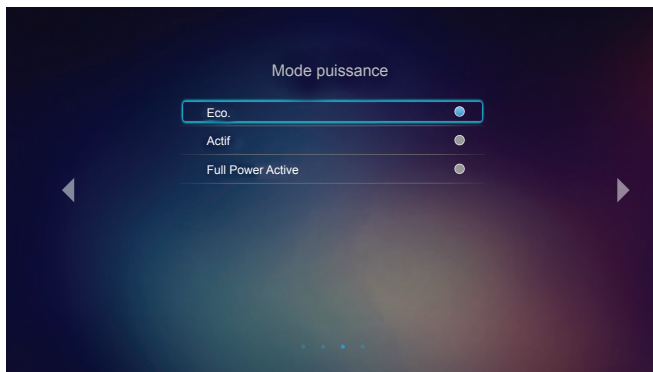

[Sélectionner mode d'alimentation]

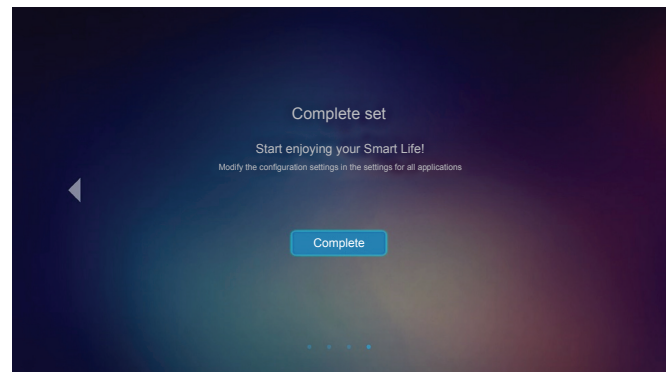

[Configuration initiale effectuée]

Mise hors tension

1. Éteignez le projecteur en appuyant sur le bouton "⏻" du clavier du projecteur ou de la télécommande.
2. Le message illustré ci-dessous s'affichera :

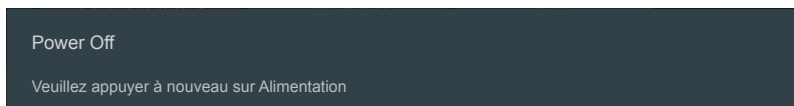

3. Appuyez à nouveau sur le bouton "⏻" pour confirmer, dans le cas contraire le message disparaîtra après 15 secondes. Lorsque vous appuyez de nouveau sur le bouton "⏻", le système s'éteindra.
4. Les ventilateurs de refroidissement continuent de fonctionner pendant environ 10 secondes pour le cycle de refroidissement et la DEL Marche/Veille clignotera en vert ou en bleu. Lorsque le voyant DEL Marche/Veille s'allume en rouge, cela indique que le projecteur est entré en mode Veille. Si vous souhaitez rallumer le projecteur, vous devrez attendre jusqu'à ce que le projecteur ait terminé le cycle de refroidissement et qu'il soit passé en mode Veille. Lorsque le projecteur est en mode veille, appuyez simplement sur le bouton "⏻" à nouveau pour allumer le projecteur.
5. Débranchez le cordon d'alimentation de la prise de courant et du projecteur.

Remarque : *Il est déconseillé de mettre sous tension le projecteur immédiatement après une procédure de mise hors tension.*

UTILISER LE PROJECTEUR

Sélectionner une source d'entrée

Mettez en marche la source connectée que vous souhaitez afficher à l'écran, telle qu'un ordinateur, un notebook, un lecteur vidéo, etc. Le projecteur détectera automatiquement la source. Si plusieurs sources sont connectées, appuyez sur le bouton "↺" de la télécommande pour sélectionner l'entrée de votre choix.

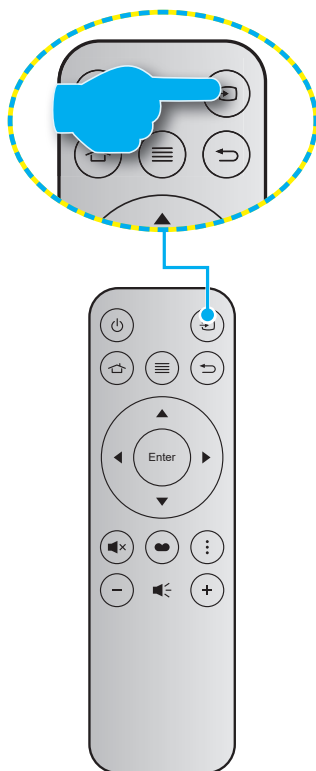



UTILISER LE PROJECTEUR

Vue d'ensemble de l'écran d'accueil

L'écran d'accueil s'affiche chaque fois que vous démarrez le projecteur. Depuis l'écran d'accueil principal, il est schématiquement divisé en 3 catégories principales : Projecteur, application et paramètres.

Pour naviguer dans l'écran d'accueil, utilisez simplement les boutons de la télécommande ou du clavier du projecteur.

Vous pouvez retourner à l'écran d'accueil principal à tout moment en appuyant sur  sur la télécommande ou sur  sur le clavier du projecteur, quelle que soit la page sur laquelle vous êtes.



UTILISER LE PROJECTEUR

Réglages Projecteur

Dans l'écran d'accueil **Projecteur**, vous pouvez modifier la source d'entrée, configurer les paramètres du projecteur et ajuster le niveau du volume.

Sélectionner une source d'entrée

En plus d'appuyer sur le bouton "↵" de la télécommande pour sélectionner l'entrée souhaitée, vous pouvez également modifier la source d'entrée en sélectionnant l'option **Source** . Appuyez ensuite sur **Valider** sur la télécommande ou sur ← sur le clavier du projecteur pour accéder au menu **Source** .

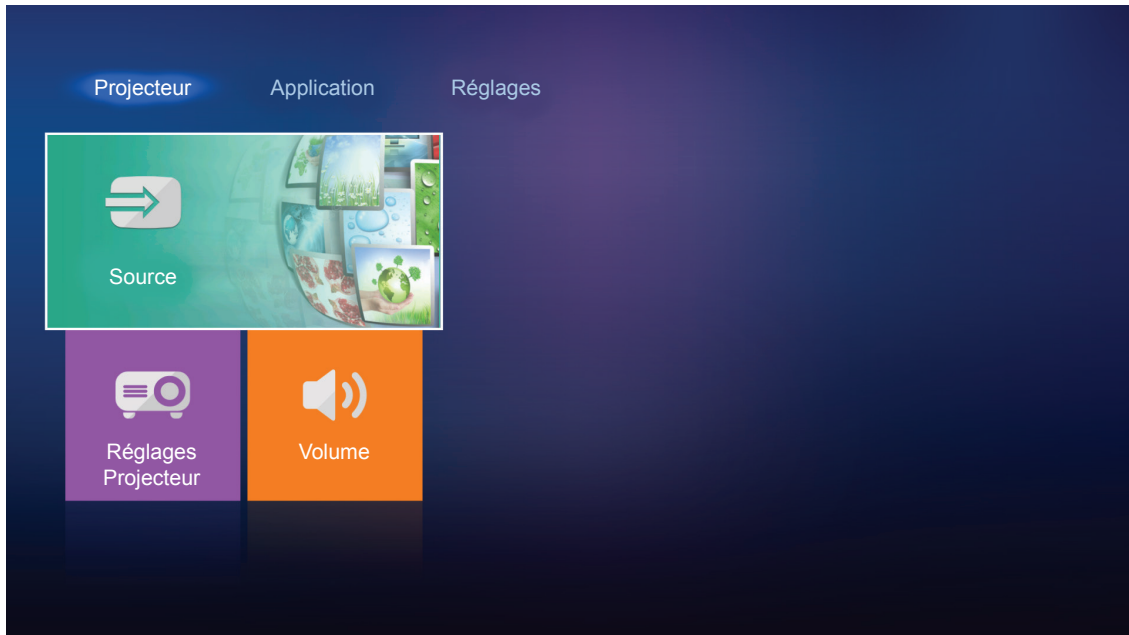

Les options de source d'entrée disponibles apparaissent à l'écran.



Sélectionnez la source d'entrée souhaitée et appuyez sur **Valider** sur la télécommande ou sur ← sur le clavier du projecteur pour confirmer la sélection.

Remarque : Par défaut, la source d'entrée est réglée sur **Media**.

UTILISER LE PROJECTEUR

Configurer les paramètres du projecteur

Sélectionnez **Réglages Projecteur** pour gérer différentes configurations de l'appareil, y compris configurer les paramètres de l'appareil, visualiser les informations système et restaurer les paramètres système.

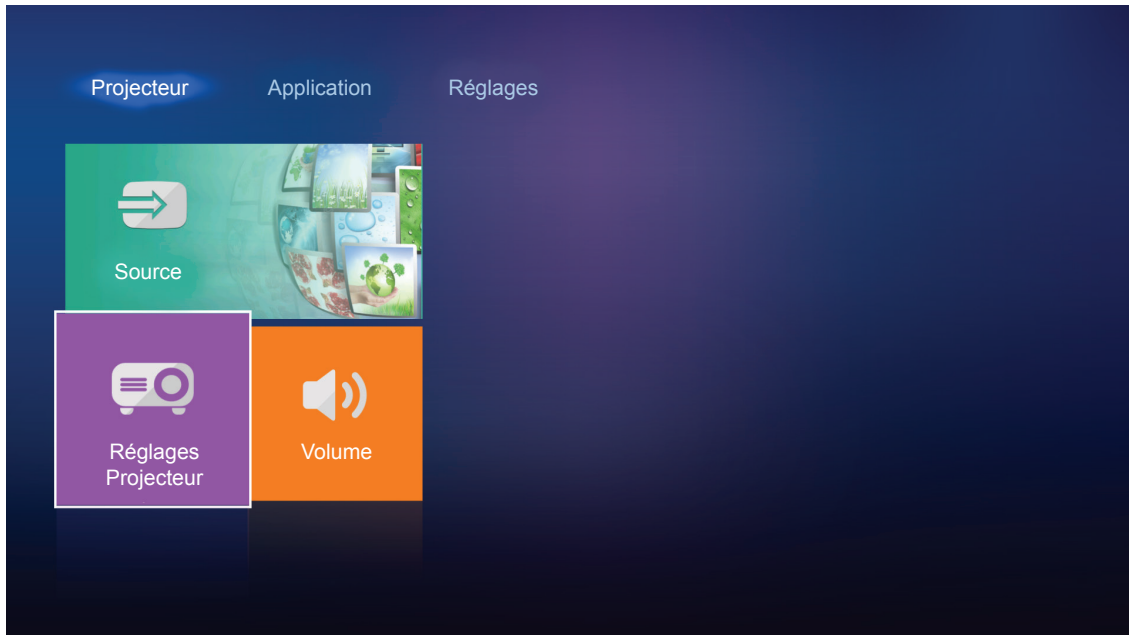

Navigation dans le menu général

1. Appuyez sur **Valider** sur la télécommande ou sur **↵** sur le clavier du projecteur pour accéder au menu **Réglages Projecteur**.

Remarque : Vous pouvez également accéder directement au menu **Réglages Projecteur** en appuyant sur **☰** sur la télécommande ou sur **☰** sur le clavier du projecteur.

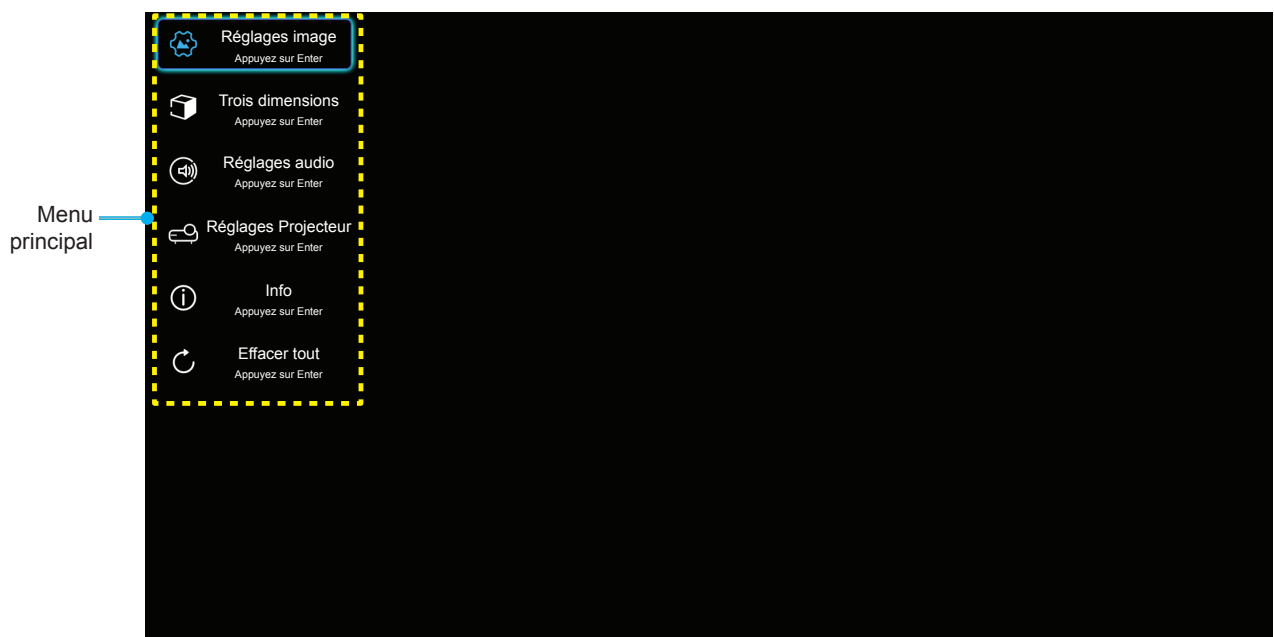

2. Lorsque l'OSD s'affiche, utilisez les touches **▲▼** pour sélectionner un élément dans le menu principal. Lorsque vous effectuez une sélection sur une page particulière, appuyez sur **Valider** sur la télécommande ou sur **↵** sur le clavier du projecteur pour entrer dans le sous-menu.

UTILISER LE PROJECTEUR

- Utilisez les touches ▲▼ pour sélectionner l'élément souhaité dans le sous-menu puis appuyez sur **Valider** ou ← pour afficher d'autres paramètres. Réglez les paramètres à l'aide des touches ◀▶.
- Sélectionner l'élément suivant à régler dans le sous-menu et réglez comme décrit ci-dessus.
- Pressez **Valider** ou ← pour confirmer et l'écran retourne au menu principal.
- Pour quitter, appuyez à nouveau sur ≡ ou ☰. Le menu OSD disparaîtra et le projecteur enregistrera automatiquement les nouveaux paramètres.

Arborescence du menu OSD

Niveau 1	Niveau 2	Niveau 3	Niveau 4	Valeur	
Réglages image	Mode Affichage			Cinéma	
				HDR	
				HDR SIM.	
				Jeu	
				Référence	
				Lumineux	
				Utilisateur	
				Trois dimensions	
				ISF Jour	
				ISF Nuit	
	Plage dynamique	HDR			Automatique [Val. par défaut]
					Arrêt
		Mode Image HDR			Lumineux
					Standard [Val. par défaut]
	Luminosité			-50 ~ +50	
	Contraste			-50 ~ +50	
	Netteté			1 ~ 15	
	Couleur			-50 ~ +50	
	Teinte			-50 ~ +50	
	Gamma [Pas en mode 3D]				Film
					Vidéo
					Graphique
					Standard(2.2)
					1.8
					2.0
	Gamma [Mode 3D]				2.4
					Trois dimensions
	Param. coul	BrilliantColor™			1 ~ 10
			Temp. Couleur		
					D65
					D75
					D83
				D93	
			Natif		





UTILISER LE PROJECTEUR

Niveau 1	Niveau 2	Niveau 3	Niveau 4	Valeur	
Réglages image	Param. coul	Gamme de couleurs		Natif	
				HDTV	
				Présentation	
				Cinéma	
				Jeu	
		Echelle Chroma. [Entrée non HDMI]		Automatique [Val. par défaut]	
				RVB	
				YUV	
		Echelle Chroma. [Entrée HDMI]		Automatique [Val. par défaut]	
				RVB (0~255)	
				RVB (16~235)	
		Correspondance Couleurs	Couleur		Rouge [Val. par défaut]
					Vert
					Bleu
					Cyan
					Jaune
					Magenta
				Blanc	
				Teinte ou Gain Rouge	-50 ~ +50 [Val. par défaut : 0]
				Saturation ou Gain Vert	-50 ~ +50 [Val. par défaut : 0]
				Gain ou Gain Bleue	-50 ~ +50 [Val. par défaut : 0]
		Gain/Tendance RVB		Gain Rouge	-50 ~ +50 [Val. par défaut : 0]
				Gain Vert	-50 ~ +50 [Val. par défaut : 0]
				Gain Bleue	-50 ~ +50 [Val. par défaut : 0]
				Tendance Rouge	-50 ~ +50 [Val. par défaut : 0]
				Tendance Verte	-50 ~ +50 [Val. par défaut : 0]
				Tendance Bleue	-50 ~ +50 [Val. par défaut : 0]
		Signal	Fréquence		-50 ~ +50 (dépend du signal)
			Suivi		0 ~ 31 (dépend du signal)
			Position Horiz.		-50 ~ +50 (dépend du signal)
			Position Vert.		-50 ~ +50 (dépend du signal)
		DynamicBlack			Marche [Val. par défaut]
					Arrêt
		Mode Lumineux			Eco.
					Lumineux
		Zoom numérique			-5~25 [Val. par défaut : 0]
		Ratio			4:3
					16:9
					Natif
					Automatique [Val. par défaut]
		PureMotion			Arrêt
					Bas
					Moyen
		Remise à zéro			Haut

UTILISER LE PROJECTEUR

Niveau 1	Niveau 2	Niveau 3	Niveau 4	Valeur	
Trois dimensions	Mode 3D			Marche	
				Arrêt [Val. par défaut]	
	Format 3D			Automatique [Val. par défaut]	
				SBS	
				Haut et bas	
				Frame Packing	
	Invers. Sync 3D			Marche	
				Arrêt [Val. par défaut]	
Réglages audio	Haut parleur interne			Marche [Val. par défaut]	
				Arrêt	
	Sortie Audio			Marche	
				Arrêt [Val. par défaut]	
	Muet			Marche	
				Arrêt [Val. par défaut]	
Volume			0 ~ 10 [Val. par défaut : 5]		
Réglages Projecteur	Paramètres Lampe	Heures lampe		Lecture seule [Plage 0 à 9999]	
		Mise à zéro lampe		Oui	
				Non [Val. par défaut]	
		Rappel de Lampe		Marche [Val. par défaut]	
			Arrêt		
	Réglages filtre	Heures d'utilisation filtre		Lecture seule [Plage 0 à 9999]	
		Rappel filtre		Arrêt [Val. par défaut]	
				300hr	
				500hr	
				800hr	
			1000hr		
	Réglages puissance	Remise à zéro filtre		Oui	
				Non [Val. par défaut]	
		Allumage direct		Marche	
				Arrêt [Val. par défaut]	
			Arrêt Auto		Marche [Val. par défaut]
					Arrêt
	Sleep Timer (min)		Arrêt(0) ~ 990 (incréments de 30 min) [Val. par défaut : Arrêt]		
Mode puissance (Veille)		Eco. [Val. par défaut]			
		Actif			
		Full Power Active			

UTILISER LE PROJECTEUR

Niveau 1	Niveau 2	Niveau 3	Niveau 4	Valeur	
Réglages Projecteur	Autres	ID Projecteur		0~99 [Val. par défaut : 0]	
		Mire			Aucun [Val. par défaut]
					Grille (Vert)
					Grille (Magenta)
					Grille (Blanc)
					Blanc
		Projection Mode			Avant  [Val. par défaut]
					Arrière 
					Avant Plafond 
					Arrière Plafond 
		HDMI EDID			2.0 [Val. par défaut]
					1.4
		HDMI/VGA/USB Disque			Notification
					Changer Source Auto [Val. par défaut]
			Aucun		
Haute Altitude			Marche		
			Arrêt [Val. par défaut]		
Relais 12V			Marche		
			Arrêt [Val. par défaut]		
Info	Norme				
	Numéro de série				
	Source			HDMI1 / HDMI2 / VGA / Composante / Media	
	Résolution				
	Mode Affichage			Aucun / Cinéma / HDR / HDR SIM. / Jeu / Référence / Lumineux / Utilisateur / Trois dimensions / ISF Jour / ISF Nuit	
	Mode Lumineux				
	Mode puissance (Veille)			Eco. / Actif / Full Power Active	
	Heures lampe	Lumineux			"0 h" ~ "99999 h"
		Eco.			"0 h" ~ "99999 h"
		Dynamic			"0 h" ~ "99999 h"
		Total			"0 h" ~ "299997 h"
	Heures d'utilisation filtre				"0 h" ~ "99999 h"
	ID Projecteur				0 ~ 99
	Profondeur de couleur				
	Format de couleur				
Version FW	Système				
	LAN				
	MCU				
Effacer tout					

UTILISER LE PROJECTEUR

Menu Réglages image

Mode Affichage

Il existe de nombreux préréglages usine optimisés pour toute une gamme de types d'images.

- **Cinéma** : Offre les meilleures couleurs pour regarder des films.
- **HDR** : Décode et affiche le contenu HDR (Haute gamme dynamique) pour les noirs les plus profonds, les blancs les plus lumineux et des couleurs cinématiques vives avec la gamme de couleurs REC.2020. Ce mode est automatiquement activé si HDR est réglé sur ACTIVÉ (et du contenu HDR est envoyé au projecteur : Blu-ray UHD 4K, Jeux HDR UHD 1080p/4K, Vidéo en streaming UHD 4K). Lorsque le mode HDR est actif, les autres modes d'affichage (Cinéma, Référence, etc.) ne peuvent pas être sélectionnés car HDR génère des couleurs extrêmement précises, dépassant les performances de couleurs des autres modes d'affichage.
- **HDR SIM.** : Améliore le contenu non-HDR avec HDR (Haute gamme dynamique) simulé. Choisissez ce mode pour améliorer le gamma, le contraste et la saturation des couleurs du contenu non-HDR (TV hertzienne/par câble 720p et 1080p, Blu-ray 1080p, Jeux non-HDR, etc). Ce mode peut UNIQUEMENT être utilisé avec du contenu non-HDR.
- **Jeu** : Sélectionner ce mode pour augmenter le niveau de luminosité et le niveau de temps de réponse afin de profiter des jeux vidéo.
- **Référence** : Ce mode est conçu pour reproduire un image aussi réelle que possible de ce que le directeur voulait créer. Les paramètres couleur, température des couleurs, luminosité, contraste et gamma sont tous réglés sur des valeurs de référence standard. Sélectionnez ce mode pour regarder une vidéo.
- **Lumineux** : Luminosité maximale depuis l'entrée PC.
- **Utilisateur** : Mémoire les paramètres de l'utilisateur.
- **Trois dimensions** : Pour bénéficier de l'effet 3D, vous devez disposer de lunettes 3D. Assurez-vous qu'un lecteur DVD Blu-ray 3D est installé.
- **ISF Jour** : Optimisez l'image avec le mode ISF Jour pour une calibration parfaite et une haute qualité d'image.
- **ISF Nuit** : Optimisez l'image avec le mode ISF Nuit pour une calibration parfaite et une haute qualité d'image.

Remarque : Pour l'accès et l'étalonnage des modes de visualisation jour ISF et nuit, veuillez contacter votre revendeur local.

Plage dynamique

Configurez le paramètre HDR (plage dynamique haute) et son effet lors de l'affichage de vidéo à partir de lecteurs Blu-ray 4K et d'appareils de diffusion.

➤ HDR

- **Automatique** : Détectez automatiquement le signal HDR.
- **Arrêt** : Désactive le traitement HDR. Lorsque ce paramètre est réglé sur Arrêt, le projecteur ne décode PAS le contenu HDR.

➤ Mode Image HDR

- **Lumineux** : Choisissez ce mode pour des couleurs plus saturées plus lumineuses.
- **Standard** : Choisissez ce mode pour des couleurs naturelles avec un équilibre de tons chauds et froids.
- **Film** : Choisissez ce mode pour améliorer les détails et la netteté de l'image.
- **Détails** : Choisissez ce mode pour améliorer les détails et la netteté de l'image dans les scènes sombres.

Luminosité

Règle la luminosité de l'image.

Contraste

Le contraste contrôle le degré de différence entre les zones les plus claires et les plus sombres de l'image.

UTILISER LE PROJECTEUR

Netteté

Règle la netteté de l'image.

Couleur

Règle une image vidéo depuis le noir et blanc jusqu'à des couleurs pleinement saturées.

Teinte

Règle la balance des couleurs du rouge et du vert.

Gamma

Régalez le type de la courbe gamma. Après le démarrage initial et une fois le réglage précis terminé, suivez les étapes du Réglage du Gamma pour optimiser la sortie de votre image.

- **Film** : Pour le home cinéma.
- **Vidéo** : Pour la source vidéo ou TV.
- **Graphique** : Pour la source PC/Photo.
- **Standard(2.2)** : Pour les réglages standard.
- **1.8 / 2.0 / 2.4** : Pour une source PC/Photo spécifique.

Remarque : Ces options ne sont disponibles que si la fonction mode 3D est désactivée. En mode 3D, l'utilisateur ne peut sélectionner que **Trois dimensions** pour le réglage du Gamma.

Param. coul

Configurer les param. coul.

- **BrilliantColor™** : Ce paramètre réglable utilise un nouvel algorithme de traitement des couleurs et des améliorations pour permettre une luminosité plus importante en fournissant des couleurs vraies et dynamiques dans l'image.
- **Temp. Couleur** : Sélectionnez une température de couleur entre D55, D65, D75, D83, D93 et Natif.
- **Gamme de couleurs** : Sélectionnez une gamme de couleurs appropriée parmi Natif, HDTV, Présentation, Cinéma ou Jeu.
- **Echelle Chroma. (Entrée non HDMI uniquement)** : L'espace colorimétrique est fixe dans les sources d'entrée suivantes : (1) VGA (RVB) (2) Composante (YUV) (3) Multimédia (Auto).
- **Echelle Chroma. (Entrée HDMI uniquement)** : Sélectionnez un type de matrice couleur approprié entre les valeurs suivantes : Automatique, RVB (0~255), RVB (16~235), YUV (0~255) et YUV (16~235).
- **Correspondance Couleurs** : Ajustez la teinte, la saturation et le gain pour la couleur rouge, verte, bleue, cyan, jaune, magenta ou blanche.
- **Gain/Tendance RVB** : Ces paramètres vous permettent de configurer la luminosité (gain) et le contraste (teinte) d'une image.

Signal

Ajustez les options de signal.

- **Fréquence** : Changez la fréquence des données d'affichage pour qu'elle corresponde à la fréquence de la carte graphique de votre ordinateur. N'utilisez cette fonction que si l'image semble papilloter verticalement.
- **Suivi** : Synchronise la fréquence du signal de l'affichage avec la carte graphique. Si l'image semble ne pas être stable ou papillote, utiliser cette fonction pour la corriger.
- **Position Horiz.** : Règle le positionnement horizontal de l'image.
- **Position Vert.** : Règle le positionnement vertical de l'image.

Remarque : Ce menu est uniquement disponible si la source d'entrée est RVB.

DynamicBlack

Utilisez pour ajuster automatiquement la luminosité de l'image pour une performance optimale des contrastes.

UTILISER LE PROJECTEUR

Mode Lumineux

Réglez les paramètres de mode de luminosité.

- **Eco.** : Choisissez "Eco." pour atténuer la lampe du projecteur, ce qui baissera la consommation de courant et prolongera la durée de vie de la lampe.
- **Lumineux** : Choisissez "Lumineux" pour augmenter la luminosité.

Zoom numérique

Utilisez pour réduire ou agrandir une image sur l'écran de projection.

Ratio

Sélectionnez le ratio de l'image affichée.

- **4:3** : Ce format est pour des sources d'entrée 4:3.
- **16:9** : Ce format est pour des sources d'entrée 16:9, par exemple les TV HD et les DVD améliorés pour TV à grand écran.
- **Natif** : Ce format affiche l'image originale sans aucune mise à l'échelle.
- **Automatique** : Sélectionne automatiquement le format d'affichage approprié.

Remarque :

- *Il est considéré comme normal que des barres noires apparaissent autour de l'image avec une résolution de 4K dans chaque mode d'aspect.*
- *Les barres noires et les bordures changeront de taille en fonction du rapport d'aspect.*

- Barres noires
- Zone active 4K

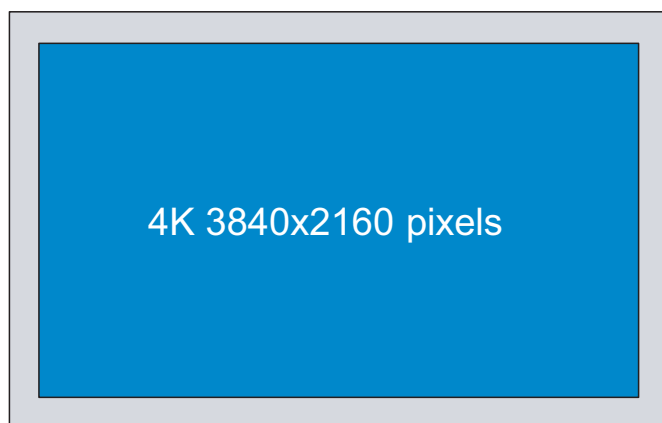

Table d'étirement UHD 4K:

Ecran 16:9	480i/p	576i/p	720p	1080i/p	2160p
4x3	Redimensionner en 2880 x 2160.				
16x9	Redimensionner en 3840 x 2160.				
Natif	Mappage au centre 1:1. Aucune mise à l'échelle ne sera effectuée. La résolution affichée dépend de la source d'entrée.				
Automatique	Si la source est en 4:3, le type d'écran est mis à l'échelle en 2880 x 2160. Si la source est en 16:9, le type d'écran est mis à l'échelle en 3840 x 2160. Si la source est en 16:10, le type d'écran est mis à l'échelle en 3456 x 2160.				

UTILISER LE PROJECTEUR

Règle de mappage automatique :

	Résolution d'entrée		Automatique/Mise à l'échelle	
	Résolution-H	Résolution-V	3840	2160
4:3	640	480	2880	2160
	800	600	2880	2160
	1024	768	2880	2160
	1280	1024	2880	2160
	1400	1050	2880	2160
	1600	1200	2880	2160
Portable large	1280	720	3840	2160
	1280	768	3600	2160
	1280	800	3456	2160
SDTV	720	576	2700	2160
	720	480	3240	2160
HDTV	1280	720	3840	2160
	1920	1080	3840	2160

PureMotion

Utilisez pour préserver un mouvement naturel de l'image affichée.

Remise à zéro

Restaurez les paramètres par défaut des réglages couleur.

Menu 3D

Remarque : La résolution maximale est 1080P (La résolution 4K n'est pas prise en charge).

Mode 3D

Utilisez cette option pour activer/désactiver la fonction mode 3D.

Format 3D

Utilisez cette option pour sélectionner le contenu en format 3D approprié.

- **Automatique** : Lorsqu'un signal d'identification 3D est détecté, le format 3D est sélectionné automatiquement.
- **SBS** : Affiche le signal 3D en format "Côte à côte".
- **Haut et bas** : Affiche un signal 3D au format "Haut et bas".
- **Frame Packing** : Affiche un signal 3D au format "Frame Packing".

Invers. Sync 3D

Utilisez cette option pour activer/désactiver la fonction invers. sync 3D.

Menu Arrangements audio

Haut parleur interne

Choisissez "Marche" ou "Arrêt" pour activer ou désactiver le haut-parleur interne.

Sortie Audio

Choisissez "Marche" ou "Arrêt" pour activer ou désactiver la sortie audio.

UTILISER LE PROJECTEUR

Muet

Utilisez cette option pour désactiver temporairement le son.

- **Marche** : Choisissez "Marche" pour couper le son.
- **Arrêt** : Choisir "Arrêt" pour allumer le son.

Remarque : La fonction "Muet" affecte le volume du haut-parleur interne et du haut-parleur externe.

Volume

Ajustez le niveau du volume audio.

Menu Réglages projecteur

Paramètres Lampe

- **Heures lampe** : Affiche la durée de projection.
- **Mise à zéro lampe** : Remet à zéro le décompte des heures de vie de la lampe après l'avoir remplacée.
- **Rappel de Lampe** : Choisissez cette fonction pour faire apparaître ou masquer le message d'avertissement lorsque le message de changement de lampe s'affiche. Le message apparaîtra 200 heures avant la fin de sa durée de vie.

Réglages filtre

- **Heures d'utilisation filtre** : Affiche la durée de filtre.
- **Rappel filtre** : Choisissez cette fonction pour faire apparaître ou masquer le message d'avertissement lorsque le message de filtre modifié s'affiche. Les options disponibles incluent 300hr, 500hr, 800hr et 1000hr.
- **Remise à zéro filtre** : Réinitialisez le compteur du filtre à poussière après l'avoir remplacé ou nettoyé.

Réglages puissance

- **Allumage direct** : Choisissez "Marche" pour activer le mode Allumage Direct. Le projecteur s'allumera automatiquement lorsqu'il est fourni de l'alimentation secteur, sans avoir à appuyer sur le bouton "Puissance" sur le pavé du projecteur ou de la télécommande.
- **Arrêt Auto** : Choisissez "Marche" pour activer le mode Arrêt Automatique. Si aucun signal n'est détecté ou si le projecteur reste inactif pendant 20 minutes, le projecteur se met automatiquement hors tension.
- **Sleep Timer (min)** : Règle l'intervalle du décompte. Le compte à rebours débutera/ qu'il y ait un signal ou non envoyé au projecteur. Le projecteur s'éteindra automatiquement une fois le compte à rebours écoulé (en minutes).
- **Mode puissance (Veille)** : Définissez le paramétrage du mode d'alimentation.
 - **Eco.** : Choisissez "Eco." pour éviter la dissipation d'énergie < 0,5 W.
 - **Actif** : Choisissez "Actif" pour revenir à la veille normale (LAN activé, Wi-Fi désactivé).
 - **Full Power Active** : Choisissez "Full Power Active" pour revenir à la veille normale (LAN activé, Wi-Fi activé).

Autres

- **ID Projecteur** : La définition ID peut être configurée par menu (plage 0~99), et permet à l'utilisateur de contrôler un projecteur individuel en utilisant la commande RS232.
- **Mire** : Sélectionnez la mire parmi Grille (Vert), Grille (Magenta), Grille (Blanc), Blanc ou désactivez cette fonction (Aucun).
- **Projection Mode** : Sélectionnez la projection préférée entre Avant, Arrière, Avant Plafond et Arrière Plafond.
- **HDMI EDID** : Sélectionnez le type HDMI EDID entre 2.0 et 1.4.

UTILISER LE PROJECTEUR

Remarque : Si vous rencontrez un problème de couleur anormale, veuillez ajuster le paramètre EDID.

- **HDMI/VGA/USB Disque :** Définissez comment le système réagit lorsqu'une des sources d'entrée (HDMI/VGA/USB Disque) est connectée au projecteur.
 - **Notification :** Choisissez "Notification" pour afficher le message de confirmation de changement d'entrée lorsqu'une source d'entrée est détectée.
 - **Changer Source Auto :** Choisissez "Changer Source Auto" pour basculer automatiquement sur la source d'entrée actuellement détectée.
 - **Aucun :** Choisissez "Aucun" pour changer manuellement la source d'entrée.
- **Haute Altitude :** Quand "Marche" est sélectionné, les ventilateurs tourneront plus vite. Cette fonctionnalité est utile dans les régions de haute altitude où l'air est raréfié.
- **Relais 12V :** Utilisez cette fonction pour activer ou désactiver le déclencheur.

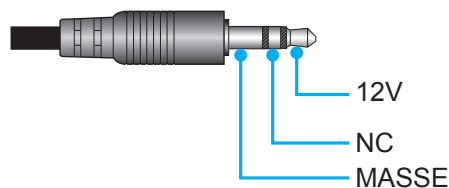

- **Marche :** Choisissez "Marche" pour activer le déclencheur.
- **Arrêt :** Choisissez "Arrêt" pour désactiver le relais.

Menu Info

Affichez les informations du projecteur comme indiqué ci-dessous :

- Norme
- Numéro de série
- Source
- Résolution
- Mode Affichage
- Mode Lumineux
- Mode puissance (Veille)
- Heures lampe
- Heures d'utilisation filtre
- ID Projecteur
- Profondeur de couleur
- Format de couleur
- Version FW

Menu Effacer tout

Menu de configuration Réinitialiser aux valeurs par défaut.

UTILISER LE PROJECTEUR

Ajuster le niveau du volume

Sélectionnez **Volume** pour ajuster le niveau du volume audio. Appuyez ensuite sur **Valider** sur la télécommande ou sur **↵** sur le clavier du projecteur pour accéder au menu **Volume** .

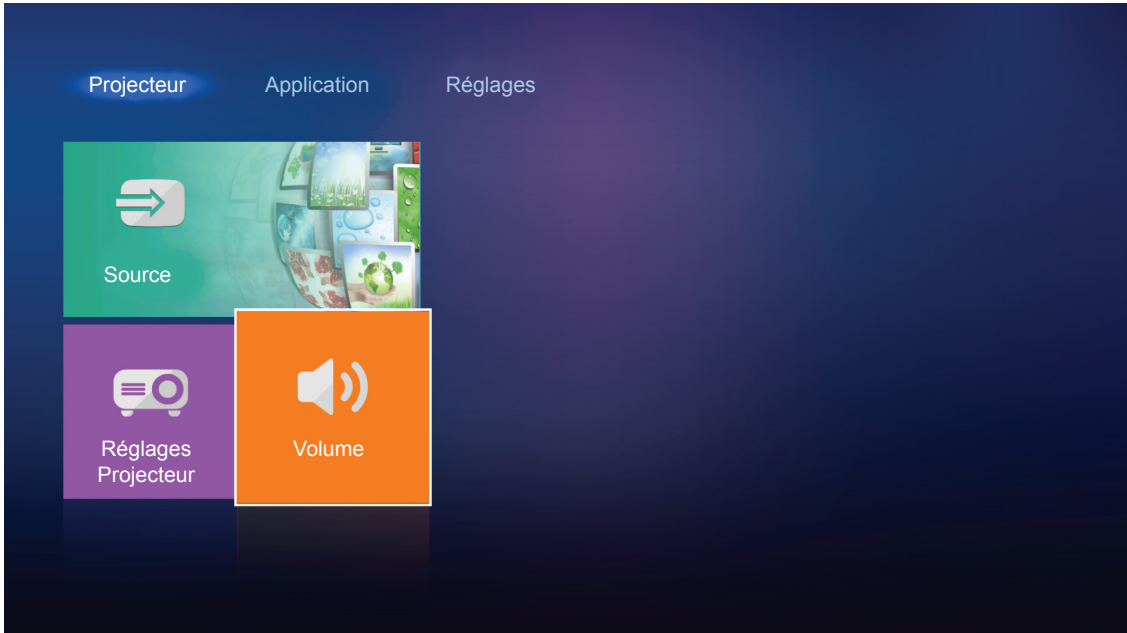

Utilisez les touches **◀▶** pour ajuster le niveau du volume souhaité.

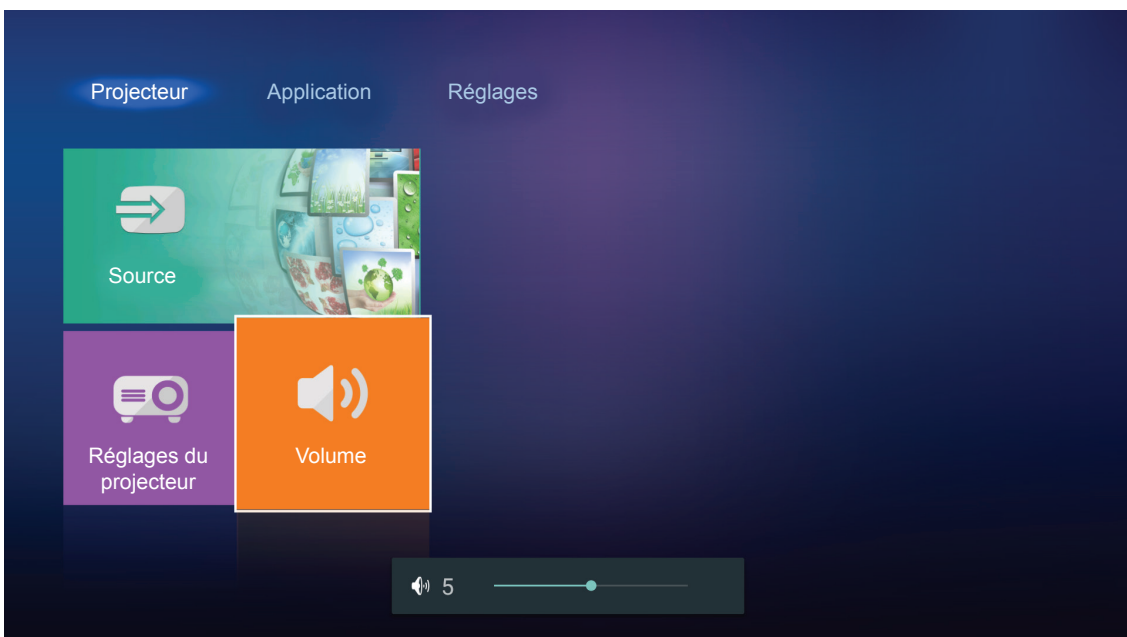

Remarque : Vous pouvez régler le niveau du volume sur 0 pour activer la fonction Muet.

UTILISER LE PROJECTEUR

Paramètres de l'application

Dans l'écran d'accueil **Application**, vous pouvez visualiser les fichiers multimédia, enregistrer le projecteur dans Device Cloud et diffuser des fichiers multimédia sans fil. Pour basculer sur l'écran d'accueil **Application**, sélectionnez l'une des catégories principales et utilisez les touches ◀▶ pour sélectionner **Application**.

Lecture de fichiers multimédia

Sélectionnez **Lecteur Media** pour parcourir les fichiers multimédia stockés dans la clé USB après vous être connecté au projecteur.

Remarque : Le format USB n'est pris en charge que sur FAT et FAT32.

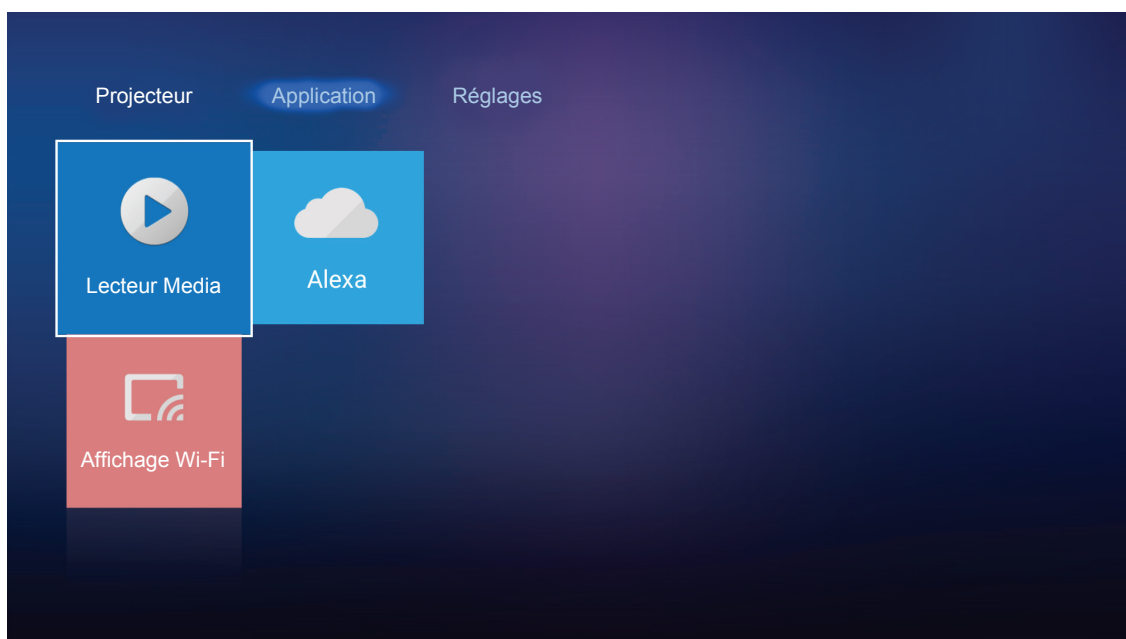

Format multimédia pris en charge

Photo

Type d'image (Nom ext)	Sous-type	Pixels maximum
Jpeg / Jpg	Référentiel	8000 x 8000
	Progressif	6000 x 4000
PNG	Non entrelacé	6000 x 4000
	Entrelacé	6000 x 4000
BMP		6000 x 4000

Audio

Type de musique (Nom ext)	Taux d'échantillonnage (KHz)	Débit binaire (Kbit/s)
MP3	16~48	8~320
WMA	8~48	128~320
ADPCM-WAV	8~48	32~384
PCM-WAV	8~48	64~1536
AAC	8~48	8~48

UTILISER LE PROJECTEUR

Vidéo

Format de fichier	Format vidéo	Résolution maximale de décodage	Débit binaire maximum (bps)	Niveau
MPG, MPEG	MPEG1/2	1920 x 1080 60fps	40M bps	MP au HP
MOV, MP4, MKV	H.264	4096 x 2176 30fps	135M bps	MP/HP au Niveau 5.1
AVI, MOV, MP4	MPEG4	1920 x 1080 60fps	40M bps	SP/ASP au Niveau 5.1
AVI, MP4, MOV, MKV	MJPEG	1920 x 1080 30fps	10M bps	Référentiel
WMV, ASF	VC-1	1920 x 1080 60fps	40M bps	SP/MP/AP
3GP, MP4, AVI, MOV	H.263	1920 x 1080 60fps	40M bps	
MP4, MOV, MKV	HEVC/H.265	4096 x 2176 60fps	100M bps	Profil principal/principal10, Tier élevé au Niveau 5.1
MKV	VP8	1920 x 1080 60fps	20M bps	
	VP9	4096 x 2176 60fps	100M bps	Profil 0,2
MP4, MOV, TS, TRP, TP	AVS	1920 x 1080 60fps	40M bps	Profil Jizhun au Niveau 6.0

Document

Format du document	Version et format pris en charge	Limitation en pages/lignes	Limitation en taille
PDF	PDF 1.0 ~ 1.7 et au-delà	Jusqu'à 1500 pages (un fichier)	Jusqu'à 100 Mo
Word	Document Kingsoft Writer (*.wps)	Vu que le projecteur WPS ne charge pas les fichiers MS/Word en une seule fois, il n'y a aucune limitation claire du nombre de pages et de lignes de fichiers.	Jusqu'à 150 Mo
	Modèle Kingsoft Writer (*.wpt)		
	Document Microsoft Word 97/2000/XP/2003 (*.doc)		
	Modèle Microsoft Word 97/2000/XP/2003 (*.dot)		
	Fichiers RTF (*.rtf)		
	Fichiers texte (*.txt, *.log, *.lrc, *.c, *.cpp, *.h, *.asm, *.s, *.java, *.asp, *.prg, *.bat, *.bas, *.cmd)		
	Fichiers page Web (*.html, *.htm)		
	Pages Web à fichier unique (*.mht, *.mhtml)		
	Document Microsoft Word 2007/2010 (*.docx)		
	Modèle Microsoft Word 2007/2010 (*.dotx)		
	Document Microsoft Word 2007/2010 prenant en charge les macros (*.docm)		
	Modèle Microsoft Word 2007/2010 prenant en charge les macros (*.dotm)		
	Fichiers XML (*.xml)		
Texte OpenDocument (*.odt)			
Document Works 6-9 (*.wtf)			
Works 6.0 et 7.0 (*.wps)			

UTILISER LE PROJETEUR

Format du document	Version et format pris en charge	Limitation en pages/lignes	Limitation en taille
Excel	Fichiers feuilles de calcul Kingsoft (*.et)	Limite de lignes : jusqu'à 65 535 Limite de colonnes : jusqu'à 256 Feuilles : jusqu'à 200	Jusqu'à 30 Mo
	Modèle feuilles de calcul Kingsoft (*.ett)		
	Classeur Microsoft Excel 97/2000/XP/2003 (*.xls)		
	Modèle Microsoft Excel 97/2000/XP/2003 (*.xlt)		
	Fichiers texte (*.csv)		
	Pages Web (*.htm, *.html)		
	Fichiers XML (*.xml)		
	Fichiers Microsoft Excel 2007/2010 (*.xlsx, *.xlsm)		
	Modèle Microsoft Excel 2007/2010 (*.xltx)		
Classeur binaire Microsoft Excel 2007/2010 (*.xlsb)			
PowerPoint	Fichiers de présentation Kingsoft (*.dps)	Jusqu'à 1500 pages (un fichier)	Jusqu'à 30 Mo
	Modèles de présentation Kingsoft (*.dpt)		
	Présentations Microsoft PowerPoint 97/2000/XP/2003 (*.ppt, *.pps)		
	Modèles de présentation Microsoft PowerPoint 97/2000/XP/2003 (*.pot)		
	Présentations Microsoft PowerPoint 2007/2010 (*.pptx, *.ppsx)		
	Modèle de présentations Microsoft PowerPoint 2007/2010 (*.potx)		

Remarque :

- *Le décodage peut prendre du temps pour les fichiers volumineux avec du contenu complexe.*
- *Les objets intégrés dans les fichiers ne peuvent pas être activés ni visualisés.*
- *Pour Microsoft Word*
 - *Pas de prise en charge des paramètres avancés, tels que le module de dessin ou l'arrière-plan des tableaux.*
 - *Le contenu à l'extérieur des limites définies dans Microsoft Word ne sera pas affiché.*
 - *Ne prend pas en charge le texte en gras en police Chinois simplifié.*
- *Pour Microsoft PowerPoint*
 - *Les effets de diapositives ne sont pas pris en charge.*
 - *Les feuilles protégées par mot de passe ne sont pas protégées.*
- *Pour Microsoft Excel*
 - *Les feuilles de calcul sont affichées individuellement et séquentiellement lorsque le classeur contient plusieurs feuilles de calcul.*
 - *La mise en page et la numérotation peuvent être modifiées pendant le décodage.*

UTILISER LE PROJECTEUR

Accéder au mode multimédia

1. Insérez une clé USB dans le connecteur USB sur la face arrière du projecteur.

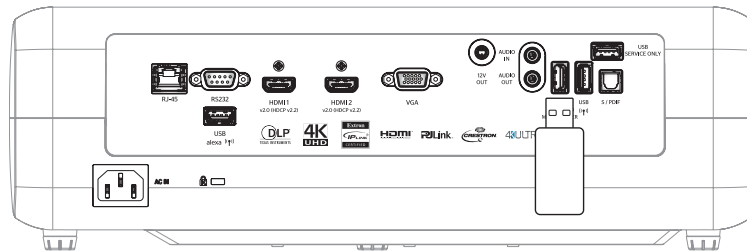

Les fichiers disponibles apparaissent à l'écran.

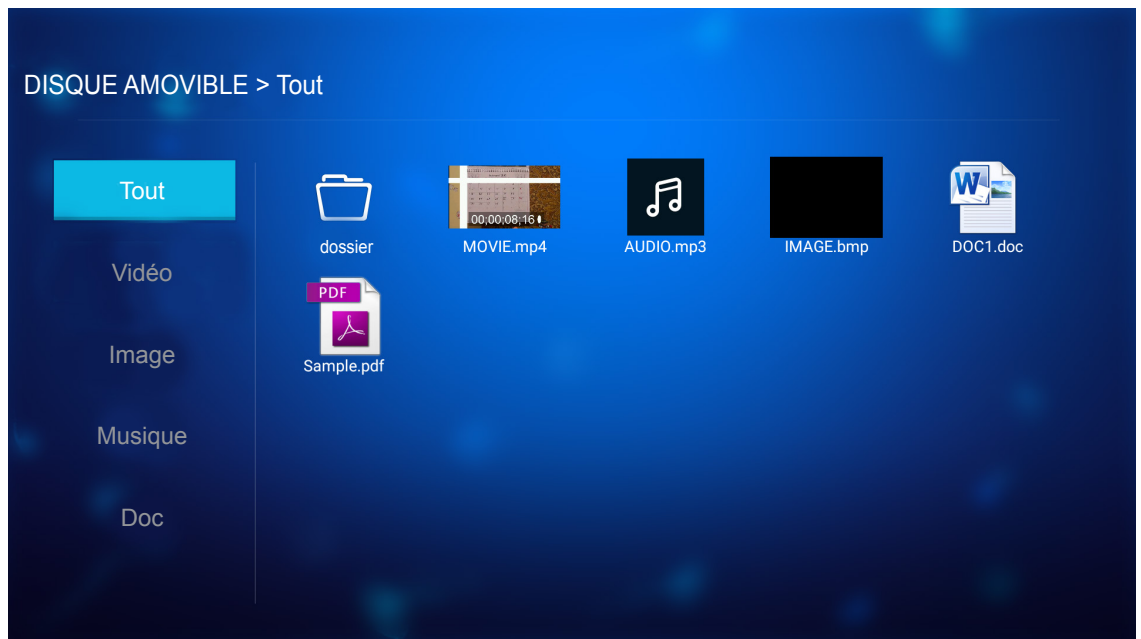

Remarque : Pour accéder manuellement au mode multimédia, sélectionnez **Application > Lecteur Media**.

2. Parcourez et sélectionnez le fichier que vous souhaitez visualiser.

UTILISER LE PROJECTEUR

Lecture de vidéos

1. Depuis le panneau gauche, sélectionnez **Vidéo** pour parcourir tous les fichiers vidéo.

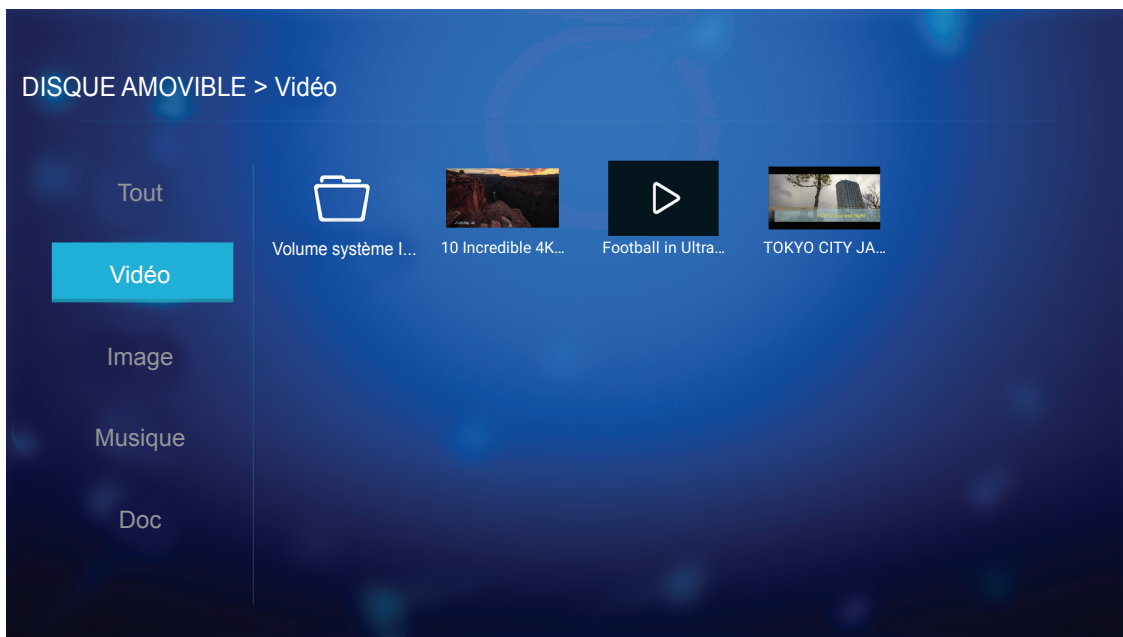

Si plusieurs dossiers sont présents, appuyez sur les touches ▲▼◀▶ pour sélectionner le dossier de votre choix, puis appuyez sur **Valider/↵** pour visualiser le contenu du sous-dossier.

2. Appuyez sur les touches ▲▼◀▶ pour sélectionner la vidéo que vous souhaitez lire, puis appuyez sur **Valider/↵** pour démarrer la lecture.

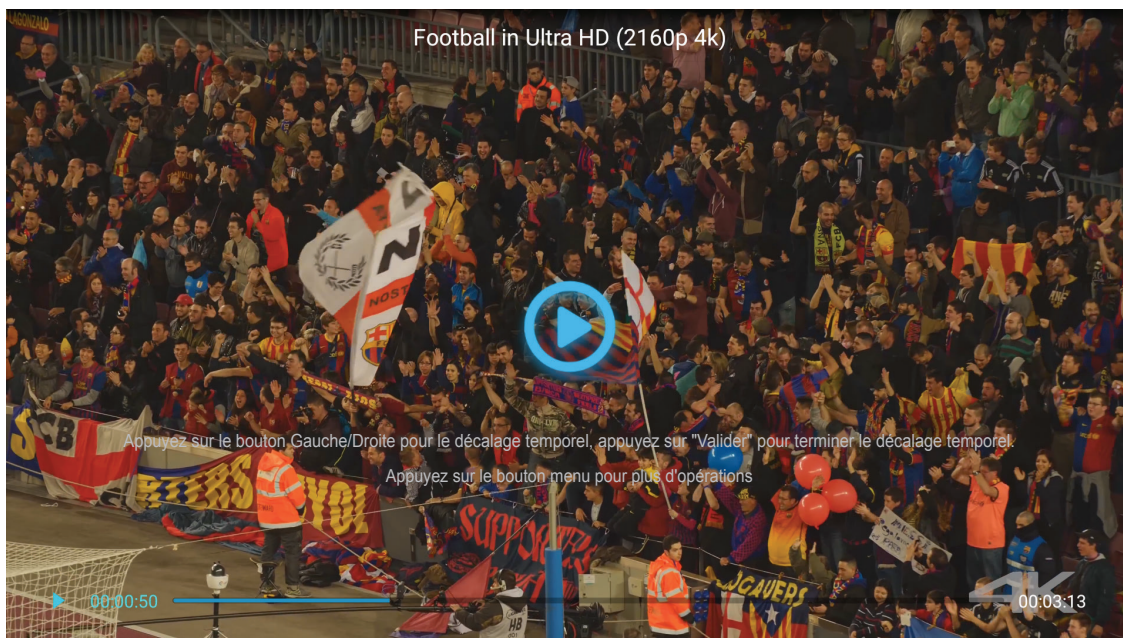

- Appuyez sur **Valider/↵** pour interrompre la lecture. Lorsque la vidéo est interrompue :
 - Appuyez sur les touches ◀▶ pour reculer ou avancer rapidement dans la vidéo.
 - Pour reprendre, appuyez sur **Valider/↵**.
- Pour arrêter la lecture à tout moment, appuyez sur ⏪.

UTILISER LE PROJECTEUR

Visualiser des photos

1. Depuis le panneau gauche, sélectionnez **Image** pour parcourir tous les fichiers image.

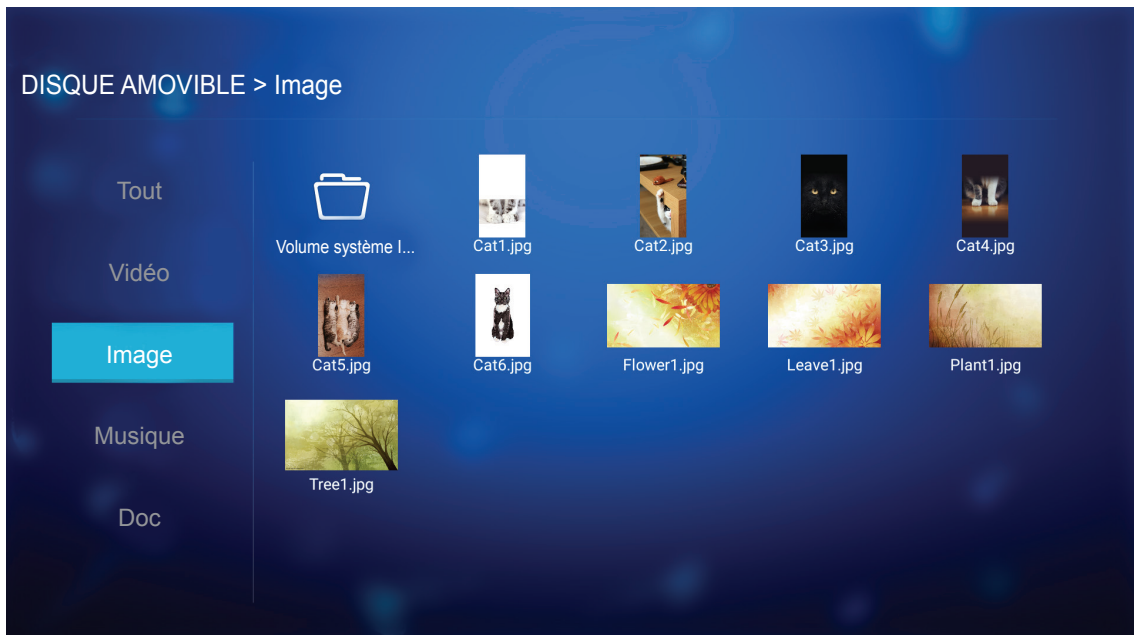

Si plusieurs dossiers sont présents, appuyez sur les touches ▲▼◀▶ pour sélectionner le dossier de votre choix, puis appuyez sur **Valider/↵** pour visualiser le contenu du sous-dossier.

2. Appuyez sur les touches ▲▼◀▶ pour sélectionner une photo, puis appuyez sur **Valider/↵** pour visualiser la photo en plein écran.

Options photo

Lors de la visualisation de la photo en plein écran :

- Utilisez les touches ◀▶ pour visualiser la photo précédente ou suivante.
- Appuyez sur **Valider/↵** pour accéder au menu rapide.

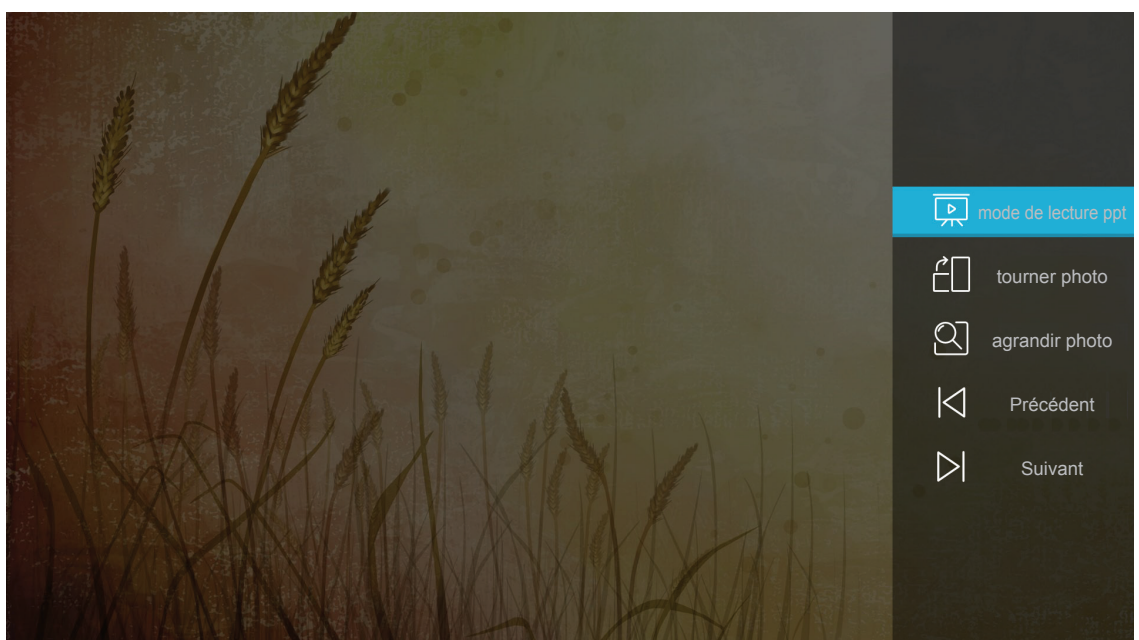

- Sélectionnez **mode de lecture ppt** pour configurer les paramètres du diaporama.

UTILISER LE PROJECTEUR

- Sélectionnez **tourner photo** pour faire pivoter la photo de 90 degrés dans le sens des aiguilles d'une montre.
- Sélectionnez **agrandir photo** pour agrandir la vue d'une photo.
- Sélectionnez **Précédent** pour visualiser la photo précédente.
- Sélectionnez **Suivant** pour visualiser la photo suivante.

Paramètres du diaporama

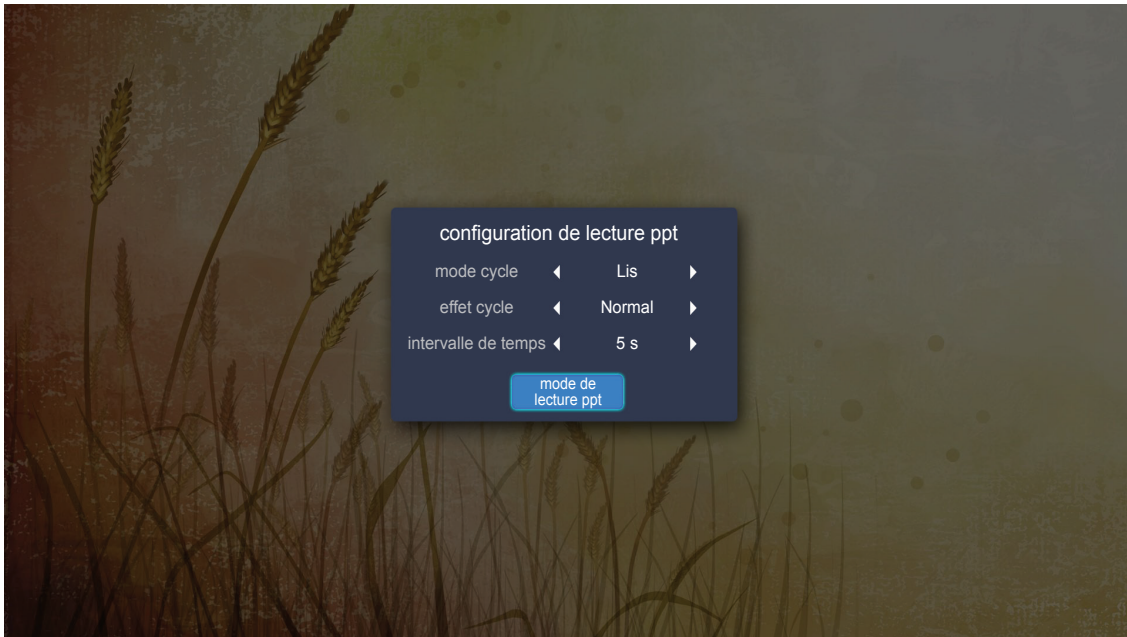

mode cycle

Définissez l'option mode diaporama.

effet cycle

Sélectionnez l'effet de transition entre chaque affichage de diapositive.



intervalle de temps

Définissez l'intervalle de temps entre chaque affichage de diapositive.

intervalle de lecture ppt

Sélectionnez pour lancer le diaporama.

Remarque :

- Pour interrompre le diaporama, appuyez sur Valider/ .
- Pour arrêter le diaporama, appuyez sur .

UTILISER LE PROJECTEUR

Lecture de musique

1. Depuis le panneau gauche, sélectionnez **Musique** pour parcourir toutes les chansons ou tous les fichiers audio.

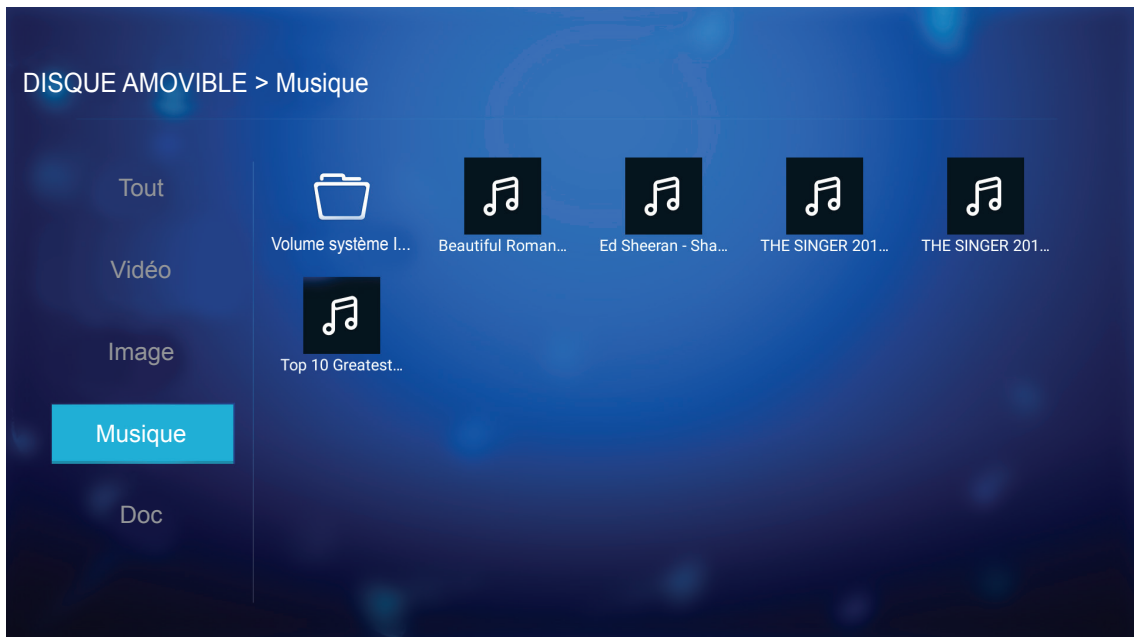

Si plusieurs dossiers sont présents, appuyez sur les touches ▲▼◀▶ pour sélectionner le dossier de votre choix, puis appuyez sur **Valider/↵** pour visualiser le contenu du sous-dossier.

2. Appuyez sur les touches ▲▼◀▶ pour sélectionner la chanson que vous souhaitez lire, puis appuyez sur **Valider/↵** pour démarrer la lecture.

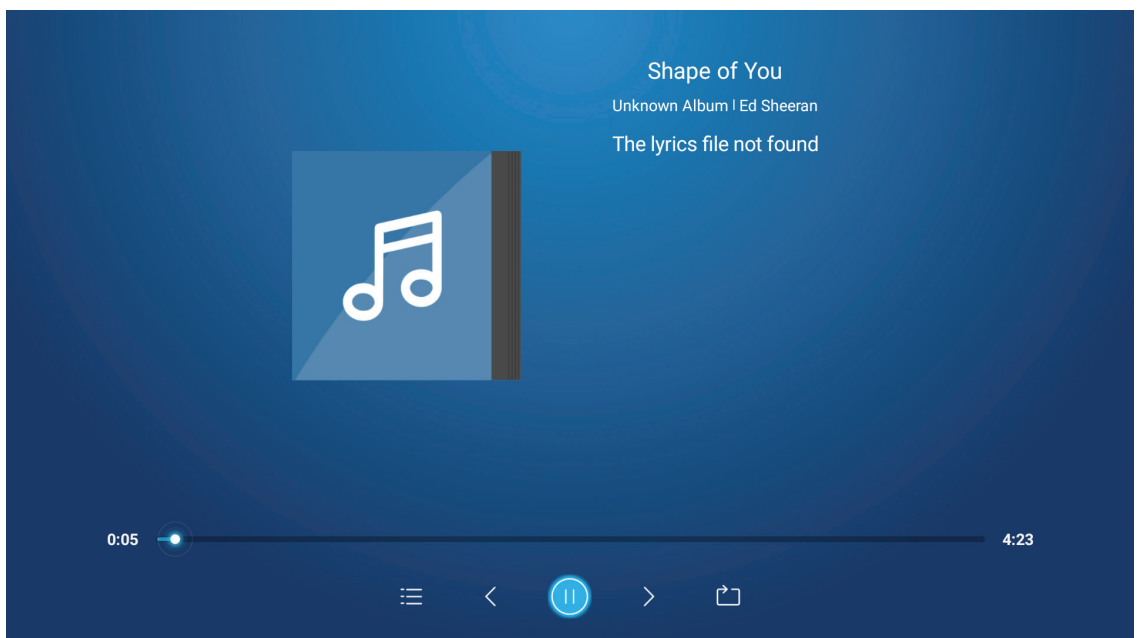

- Pour interrompre la lecture, sélectionnez ⏸ et appuyez sur **Valider/↵**. Pour reprendre, sélectionnez ▶ et appuyez sur **Valider/↵**.
- Pour passer à la piste précédente/suivante, sélectionnez ◀/▶ et appuyez sur **Valider/↵**.
- Pour changer le mode de lecture, sélectionnez 🔄 et appuyez sur **Valider/↵** plusieurs fois pour sélectionner le mode souhaité.
- Pour visualiser la liste de lecture, sélectionnez ☰ et appuyez sur **Valider/↵**.
- Pour arrêter la lecture à tout moment, appuyez sur ↶.

UTILISER LE PROJECTEUR

Visualisation d'un document

1. Depuis le panneau gauche, sélectionnez **Doc** pour parcourir tous les fichiers document.

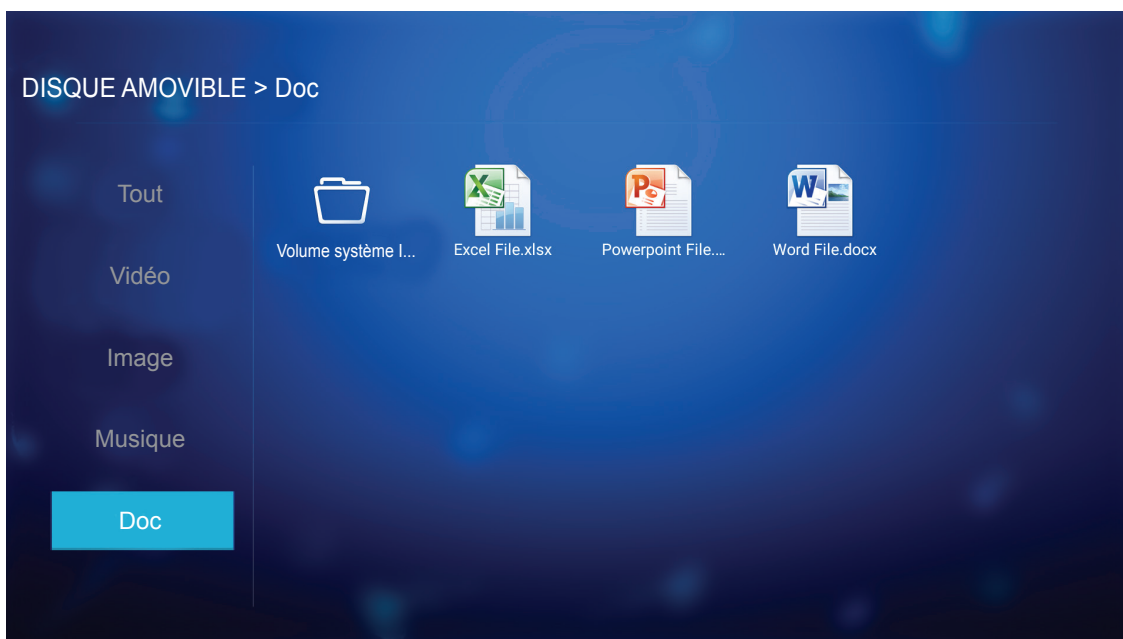

Si plusieurs dossiers sont présents, appuyez sur les touches ▲▼◀▶ pour sélectionner le dossier de votre choix, puis appuyez sur **Valider/←** pour visualiser le contenu du sous-dossier.

2. Appuyez sur les touches ▲▼◀▶ pour sélectionner le document que vous souhaitez visualiser, puis appuyez sur **Valider/←** pour ouvrir le fichier.

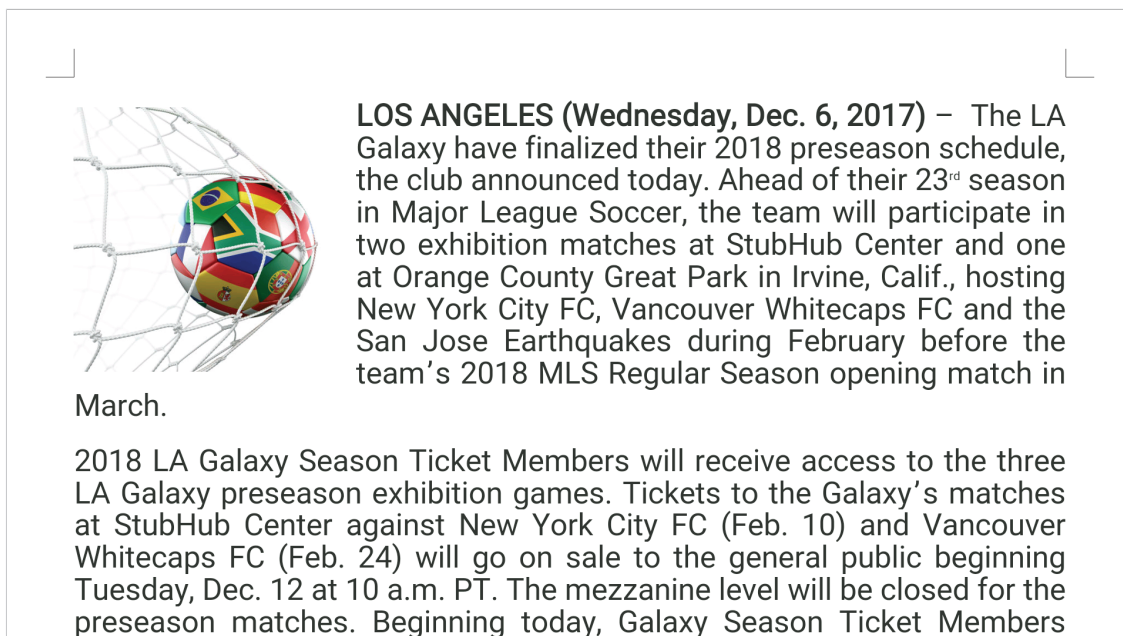

- Appuyez sur les touches ▲▼◀▶ pour faire défiler la page vers le haut/bas ou parcourir la page.
- Pour fermer le document à tout moment, appuyez sur ↶.

UTILISER LE PROJECTEUR

Remarque : Lors de l'ouverture d'un fichier Powerpoint, le menu Mode de lecture apparaît à l'écran. Sélectionnez ensuite le mode de lecture souhaité et sélectionnez **OK** pour commencer à parcourir le fichier.

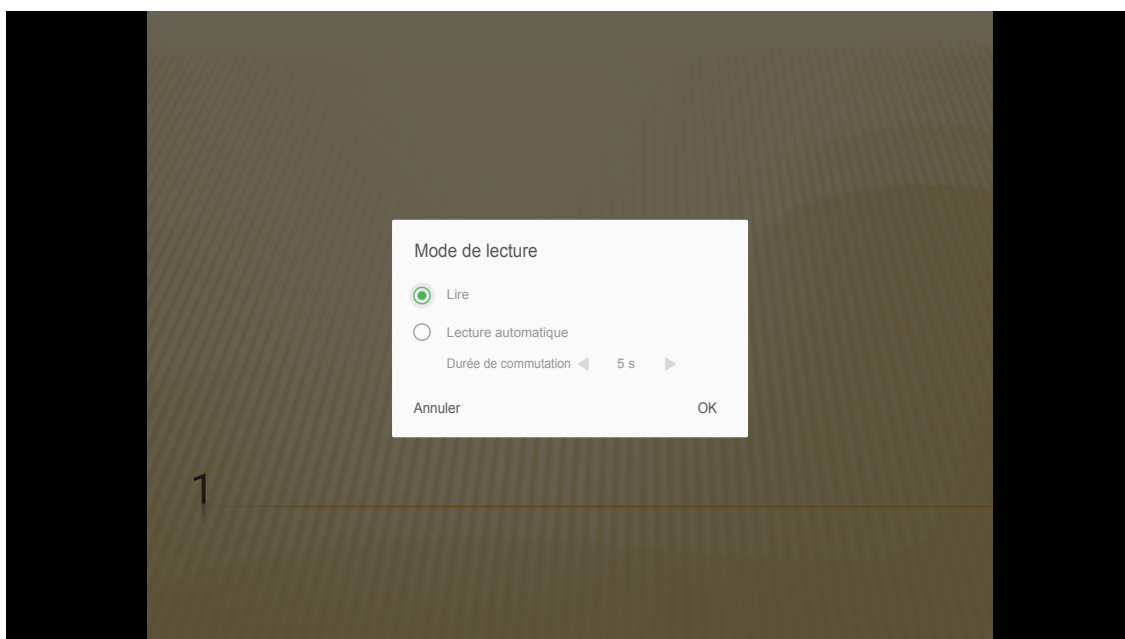

UTILISER LE PROJECTEUR

Diffusion multimédia sans fil

Sélectionnez **Affichage Wi-Fi** pour projeter l'affichage de votre appareil mobile sur le projecteur via la connexion Wi-Fi. Appuyez ensuite sur **Valider** sur la télécommande ou sur **←** sur le clavier du projecteur pour accéder à l'écran **EZCast**.

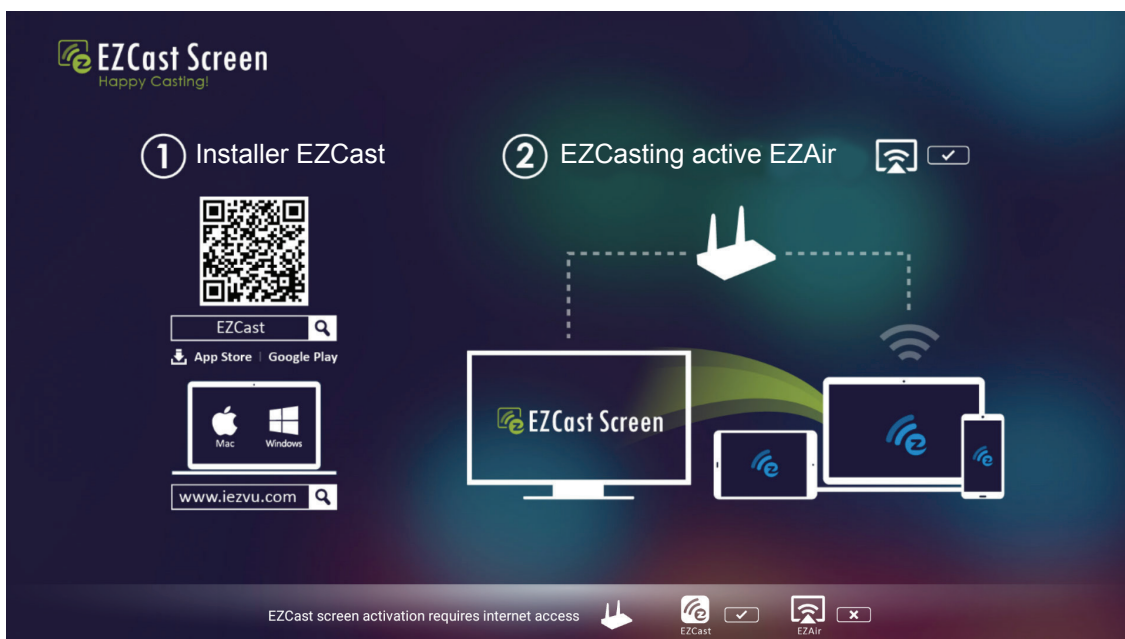
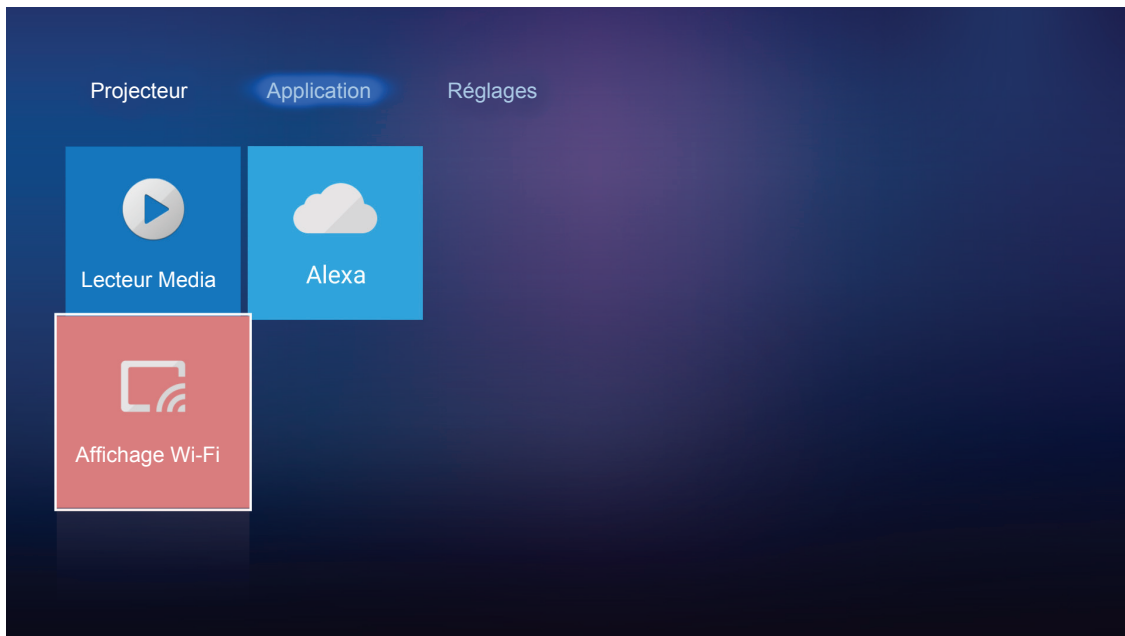

1. En cas d'utilisation de la fonction Affichage Wi-Fi pour la première fois, téléchargez et installez l'application EZCast sur votre appareil mobile.
Remarque : Vous pouvez numériser le code QR affiché à l'écran ou la télécharger depuis l'App Store ou Google Play.
2. Sur le projecteur, insérez le dongle Wi-Fi et allez dans **Réglages > Réseau > Réglages Sans Fil**. Puis réglez le paramètre **Wi-Fi** sur **ACTIVÉ**.
3. Connectez le projecteur à un réseau disponible. Pour plus de détails, veuillez consulter page 48.
4. Sur votre appareil mobile, activez la fonction Wi-Fi. Puis connectez-le au même réseau que le projecteur.
IMPORTANT !
 - *Le projecteur et votre appareil mobile doivent être connectés au même réseau Wi-Fi.*
 - *Pendant le fonctionnement de l'affichage Wi-Fi, assurez-vous de pouvoir accéder à Internet.*

UTILISER LE PROJECTEUR

Remarque : La méthode de connexion peut varier en fonction du type de dongle. Veuillez consulter sa documentation pour plus de détails.

5. Lancez l'application "EZCast" et connectez-vous à votre dongle.
6. Une fois connecté, l'affichage de l'appareil mobile est projeté à l'écran.

Paramètres généraux

Dans l'écran d'accueil **Réglages**, vous pouvez définir la langue de l'affichage à l'écran (OSD) et configurer les paramètres réseau. Pour basculer sur l'écran d'accueil **Réglages**, sélectionnez l'une des catégories principales et utilisez les touches ◀▶ pour sélectionner **Réglages**.

Modification de la langue de l'OSD

Sélectionnez **Langue** pour définir la langue de l'affichage à l'écran. Appuyez ensuite sur **Valider** sur la télécommande ou sur ↵ sur le clavier du projecteur pour accéder au menu **Langue**.

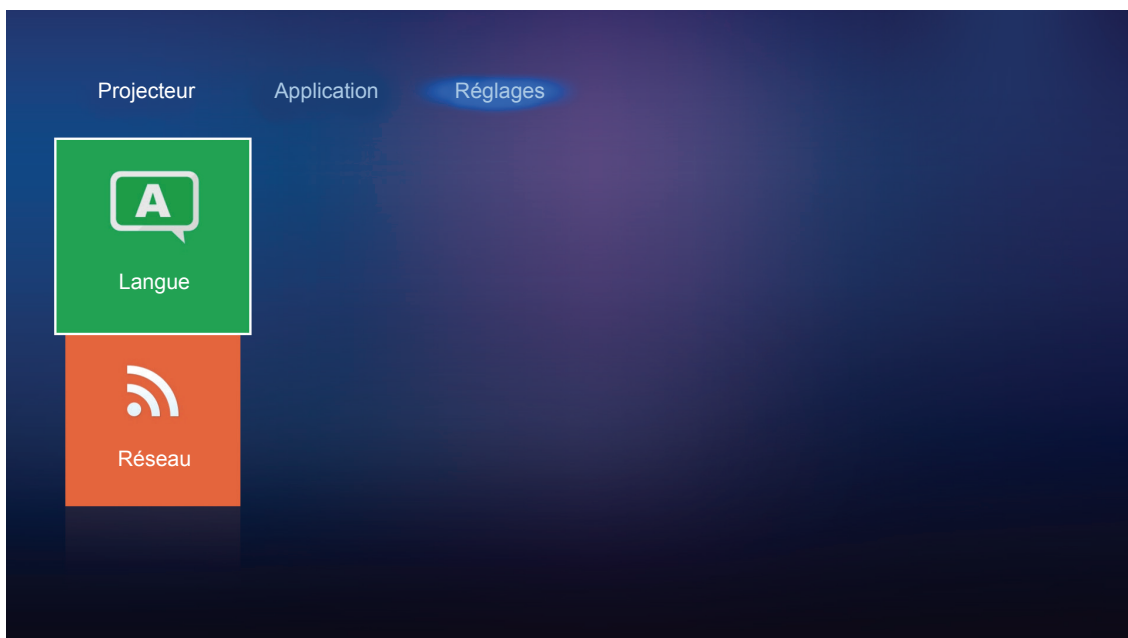

Les langues disponibles apparaissent à l'écran. Sélectionnez la langue souhaitée et appuyez sur **Valider**/↵ pour confirmer la sélection.



UTILISER LE PROJECTEUR

Configurer les paramètres réseau

Sélectionnez **Réseau** pour configurer le paramétrage réseau. Appuyez ensuite sur **Valider** sur la télécommande ou sur **←** sur le clavier du projecteur pour accéder au menu **Réseau**.

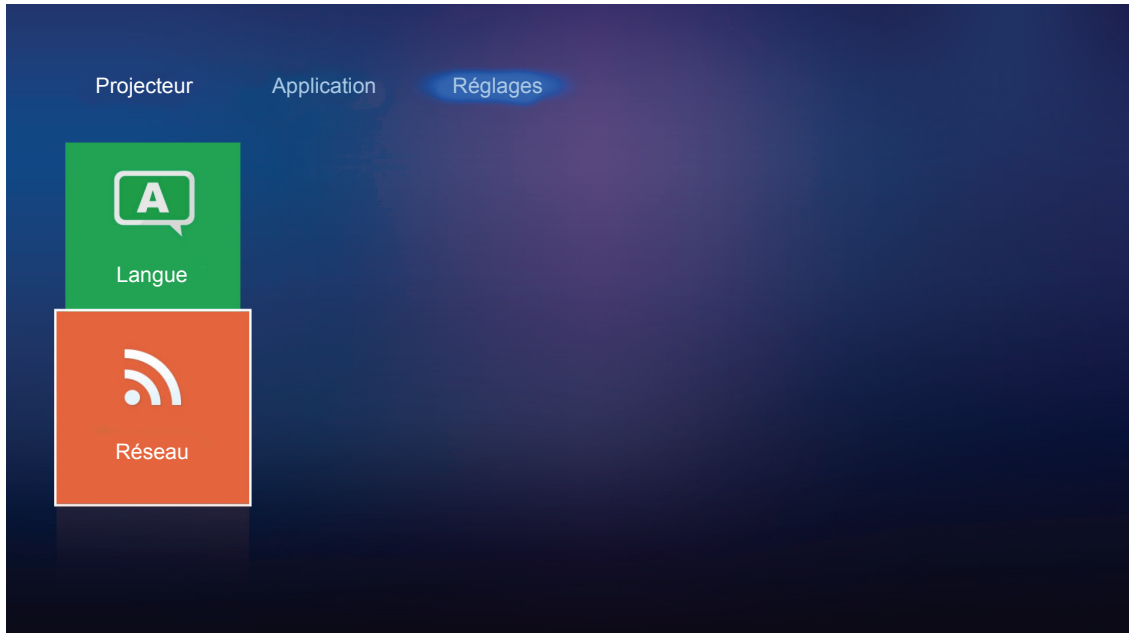

Sélectionnez **Réglages Contrôle du Projecteur**. Effectuez ensuite les réglages nécessaires.

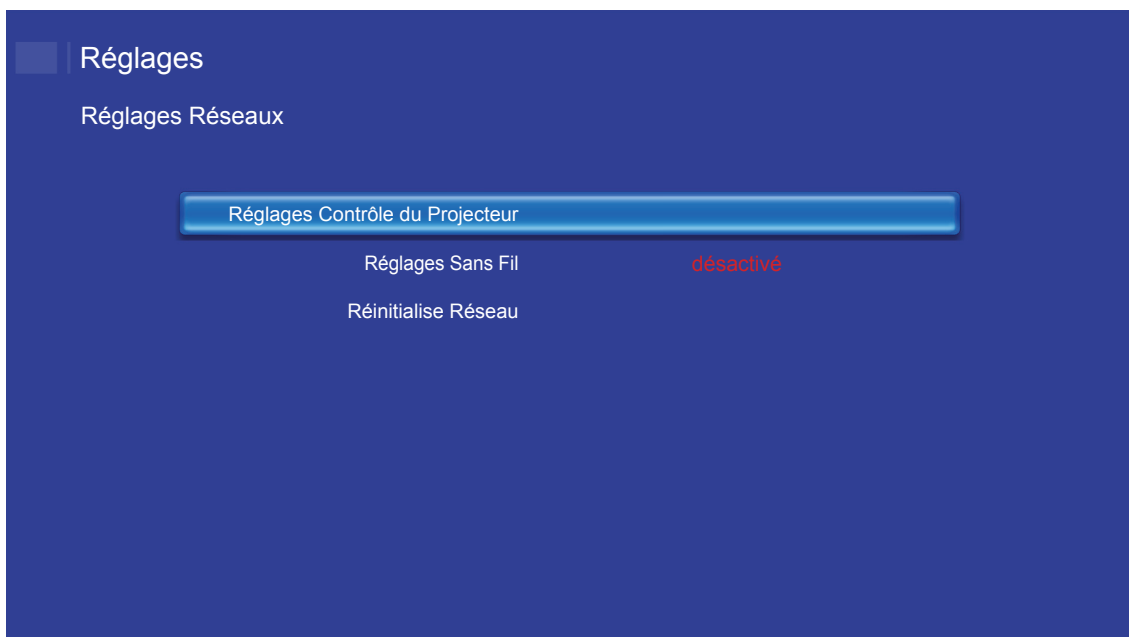

UTILISER LE PROJECTEUR

Remarque : Pour configurer la connexion sans fil, sélectionnez **Réglages Sans Fil** et procédez comme suit :

a. Insérez d'abord un dongle Wi-Fi, puis activez la fonction Wi-Fi.

b. Connectez-vous à un réseau Wi-Fi disponible dans la liste.

Si vous vous connectez à un réseau Wi-Fi sécurisé, vous devez saisir le mot de passe lorsque vous y êtes invité.

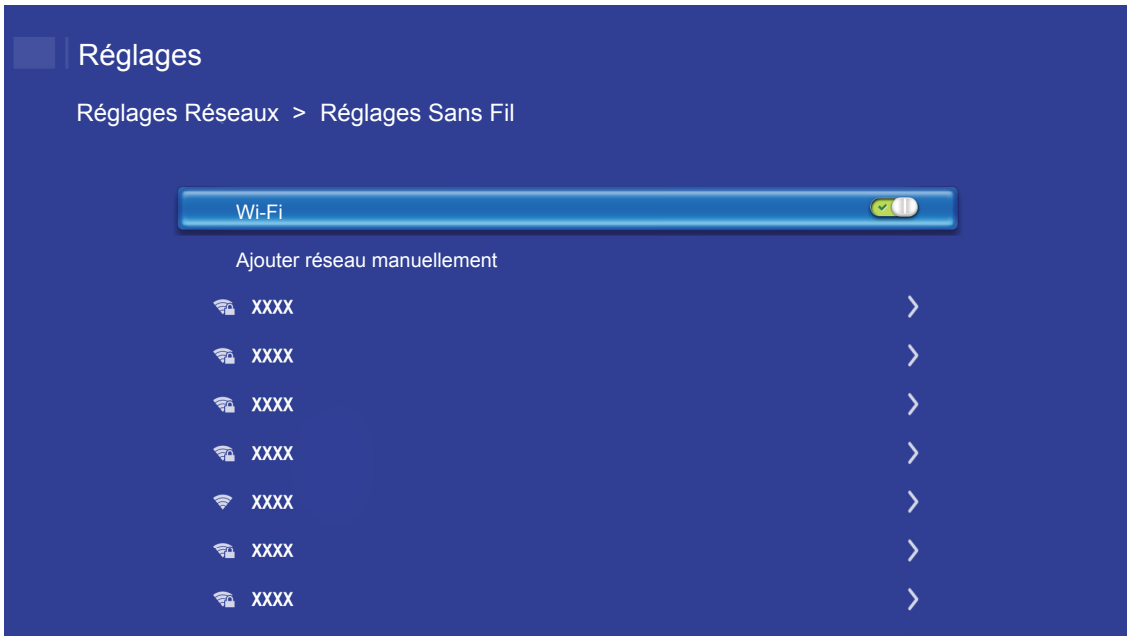

UTILISER LE PROJECTEUR

Fonction LAN RJ45

Pour des raisons de simplicité et de convivialité, le projecteur fournit plusieurs fonctions de réseau et de gestion à distance.

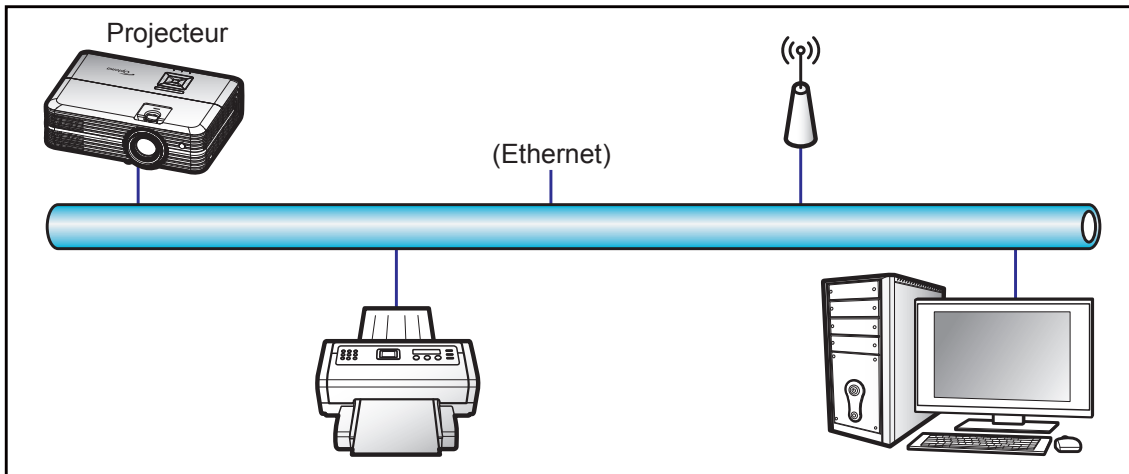

Fonctionnalités du terminal LAN câblé.

Ce projecteur peut être contrôlé à l'aide d'un PC (portable) ou autre appareil externe via le port LAN/RJ45 et est compatible avec Crestron / Extron / AMX (Device Discovery) / PJLink.

- Crestron est une marque déposée de Crestron Electronics, Inc. aux États-Unis.
- Extron est une marque déposée de Extron Electronics, Inc aux États-Unis.
- AMX est une marque déposée de AMX LLC, Inc aux États-Unis.
- PJLink a déposé une demande d'enregistrement de marque commerciale et de logo au Japon, aux États-Unis et d'autres pays en date de JMBIA.

Ce projecteur est pris en charge par les commandes spécifiques du contrôleur Crestron Electronics et logiciel correspondant, comme RoomView®.

<http://www.crestron.com/>

Ce projecteur est conforme pour prendre en charge les périphériques Extron pour référence.

<http://www.extron.com/>

Le projecteur est pris en charge par AMX (Device Discovery).

<http://www.amx.com/>

Ce projecteur prend en charge toutes les commandes de PJLink Classe1 (version 1.00).

<http://pjlink.jbmia.or.jp/english/>

Pour des informations plus détaillées sur les divers types d'appareils externes pouvant être branchés sur le port LAN/RJ45 et le contrôle à distance du projecteur, ainsi que des informations sur les commandes compatibles avec chaque type d'appareil externe, veuillez contacter le Service d'assistance directement.

UTILISER LE PROJECTEUR

Réglages Contrôle Ethernet du Projecteur

Configurez les paramètres réseau.



- DHCP : Arrêt
- Adresse IP : 192.168.0.100
- Masque s.-réseau : 255.255.255.0
- Passerelle : 192.168.0.254
- DNS : 192.168.0.51

Réglages Sans Fil

Sélectionnez le réseau sans fil auquel vous voulez vous connecter pour contrôler le projecteur sans fil grâce à différents protocoles, y compris Alexa.

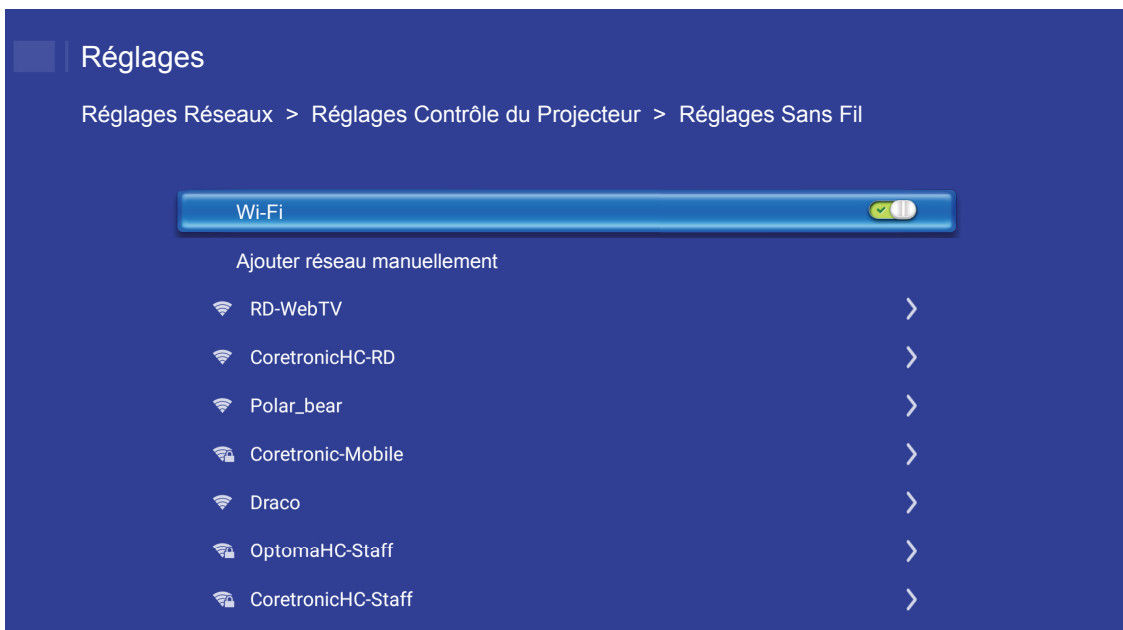

UTILISER LE PROJECTEUR

Fonctions Contrôle Projecteur

Configurez comment surveiller et contrôler votre projecteur sur le réseau.

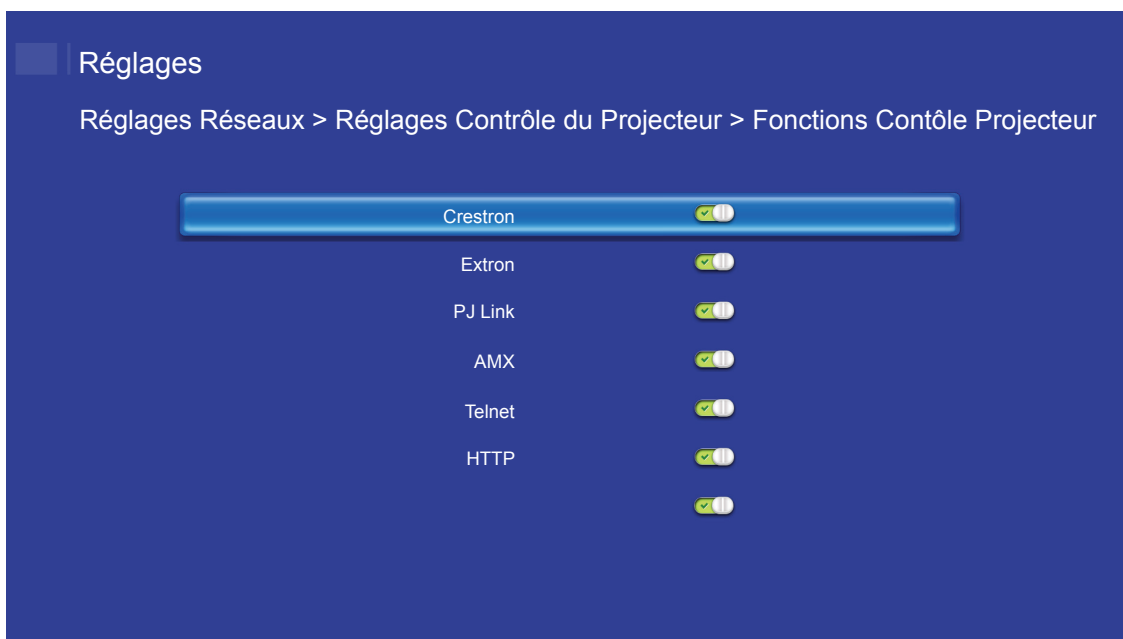

ENTRETIEN

Remplacement de la lampe

Le projecteur détectera automatiquement la durée de vie de la lampe. Lorsque la lampe atteint presque la fin de sa durée de vie, un message d'avertissement apparaît à l'écran.

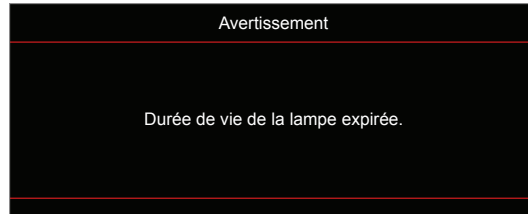

Une fois que vous voyez ce message, veuillez contacter votre revendeur régional ou le centre de service pour changer la lampe le plus rapidement possible. Assurez-vous que le projecteur a refroidi pendant au moins 30 minutes avant de changer la lampe.



Avertissement : Pour un montage au plafond, prenez des précautions lorsque vous ouvrez le panneau d'accès à la lampe. Il est conseillé de porter des lunettes de sécurité lorsque vous changez l'ampoule pour un montage au plafond. Des précautions doivent être obligatoirement prises afin d'éviter à des pièces desserrées de tomber du projecteur.



Avertissement : Le compartiment de la lampe est chaud! Laissez-le refroidir avant de changer la lampe!



Avertissement : Pour réduire les risques de blessures corporelles, ne faites pas tomber le module de la lampe et ne touchez pas l'ampoule de la lampe. L'ampoule risque de se briser et de provoquer des blessures si elle tombe.

ENTRETIEN

Remplacement de la lampe (suite)

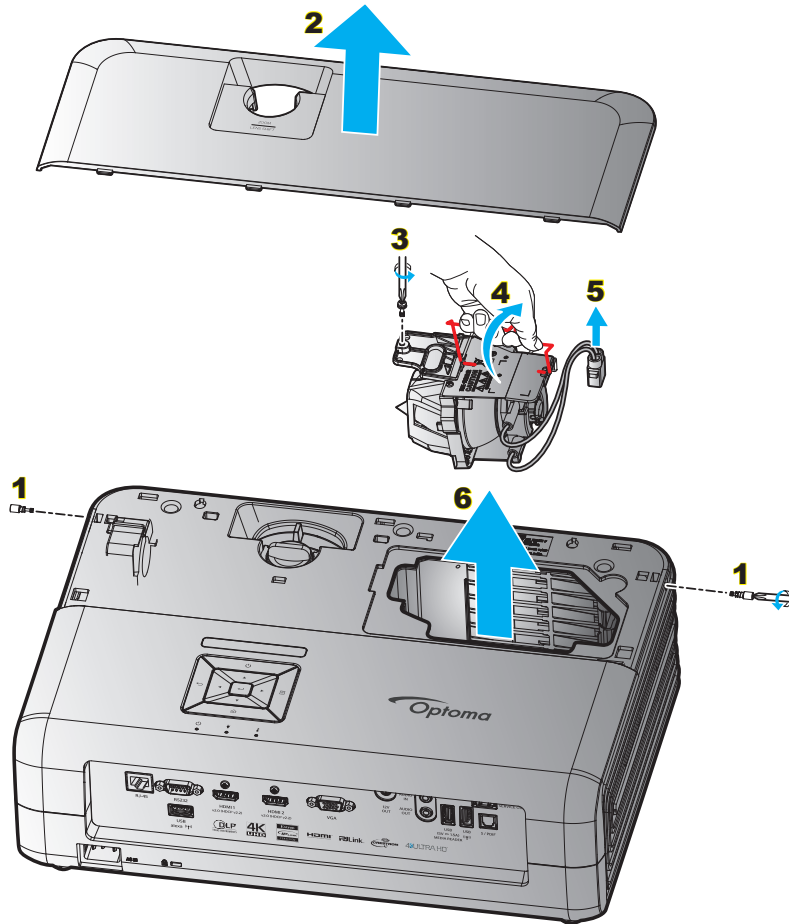

Procédure :

1. Éteignez l'alimentation du projecteur en appuyant sur le bouton "⏻" du clavier du projecteur ou de la télécommande.
2. Laissez le projecteur refroidir pendant au moins 30 minutes.
3. Débranchez le cordon d'alimentation.
4. Retirez les 2 vis fixant le capot supérieur. **1**
5. Retirez le capot supérieur. **2**
6. Retirez la vis du module de la lampe. **3**
7. Levez la poignée de la lampe. **4**
8. Retirez le cordon de la lampe. **5**
9. Retirez délicatement le module de lampe. **6**
10. Pour replacer le module de la lampe, suivez les étapes précédentes dans l'ordre inverse.
11. Allumez le projecteur et réinitialisez le minuteur de la lampe.
12. Mise à zéro lampe : (i) Appuyez sur "Menu" → (ii) Sélectionnez "Réglages Projecteur" → (iii) Sélectionnez "Paramètres Lampe" → (iv) Sélectionnez "Mise à zéro lampe" → (v) Sélectionnez "Oui".

Remarque :

- Le projecteur ne peut pas être tourné si le couvercle de la lampe n'a pas été remis sur le projecteur.
- Ne touchez aucune partie en verre de la lampe. Les huiles de la peau peuvent endommager la lampe. Utilisez un chiffon sec pour nettoyer le module de la lampe s'il a été touché par accident.

ENTRETIEN

Installer et nettoyer le filtre à poussière

Installer le filtre à poussière

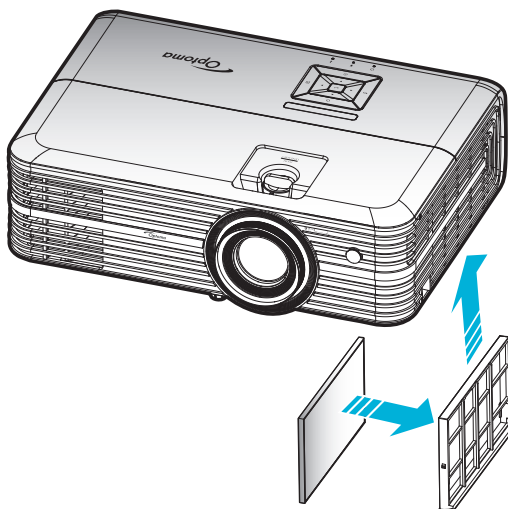

Remarque : Les filtres à poussière sont uniquement requis/fournis dans les régions poussiéreuses.

Nettoyer le filtre à poussière

Nous vous conseillons de nettoyer le filtre à poussière tous les trois mois. Nettoyez-le plus souvent si le projecteur est utilisé dans un environnement poussiéreux.

Procédure :

1. Éteignez l'alimentation du projecteur en appuyant sur le bouton "⏻" du clavier du projecteur ou de la télécommande.
2. Débranchez le cordon d'alimentation.
3. Tirez le compartiment du filtre à poussière vers le bas pour le retirer du bas du projecteur. **1**
4. Retirez délicatement le filtre à air. Puis nettoyez ou remplacez le filtre à poussière. **2**
5. Pour installer le filtre à poussière, suivez les étapes précédentes dans l'ordre inverse.

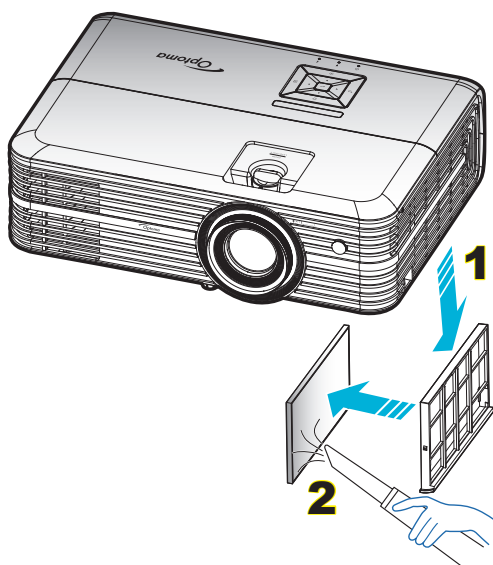

INFORMATIONS SUPPLÉMENTAIRES

Résolutions compatibles

Numérique (HDMI 1.4)

Résolution native : 1920 x 1080 à 60Hz

Timing établi	Timing standard	Timing du descripteur	Modes vidéo pris en charge	Timing détaillé
720 x 400 à 70Hz	1280 x 720 à 60Hz	1920 x 1080 à 60Hz (par défaut)	720 x 480i à 60Hz 16:9	1920 x 1080p à 60Hz
640 x 480 à 60Hz	1280 x 800 à 60Hz		720 x 480p à 60Hz 4:3	
640 x 480 à 67Hz	1280 x 1024 à 60Hz		720 x 480p à 60Hz 16:9	
640 x 480 à 72Hz	1920 x 1200 à 60Hz (RB)		720 x 576i à 50Hz 16:9	
640 x 480 à 75Hz	1366 x 768 à 60Hz		720 x 576p à 50Hz 4:3	
800 x 600 à 56Hz			720 x 576p à 50Hz 16:9	
800 x 600 à 60Hz			1280 x 720p à 60Hz 16:9	
800 x 600 à 72Hz			1280 x 720p à 50Hz 16:9	
800 x 600 à 75Hz			1920 x 1080i à 60Hz 16:9	
832 x 624 à 75Hz			1920 x 1080i à 50Hz 16:9	
1024 x 768 à 60Hz			1920 x 1080p à 60Hz 16:9	
1024 x 768 à 70Hz			1920 x 1080p à 50Hz 16:9	
1024 x 768 à 75Hz			1920 x 1080p à 24Hz 16:9	
1280 x 1024 à 75Hz			3840 x 2160 à 24Hz	
1152 x 870 à 75Hz			3840 x 2160 à 25Hz	
			3840 x 2160 à 30Hz	
			4096 x 2160 à 24Hz	

Numérique (HDMI 2.0)

Résolution native : 1920 x 1080 à 60Hz

B0/Timing établi	B0/Timing standard	B1/Mode vidéo	B1/Timing détaillé
720 x 400 à 70Hz	1280 x 720 à 60Hz	720 x 480i à 60Hz 16:9	1920 x 1080p à 60Hz
640 x 480 à 60Hz	1280 x 800 à 60Hz	720 x 480p à 60Hz 4:3	
640 x 480 à 67Hz	1280 x 1024 à 60Hz	720 x 480p à 60Hz 16:9	
640 x 480 à 72Hz	1920 x 1200 à 60 Hz (RB)	720 x 576i à 50Hz 16:9	
640 x 480 à 75Hz	1366 x 768 à 60Hz	720 x 576p à 50Hz 4:3	
800 x 600 à 56Hz		720 x 576p à 50Hz 16:9	
800 x 600 à 60Hz		1280 x 720p à 60Hz 16:9	
800 x 600 à 72Hz		1280 x 720p à 50Hz 16:9	
800 x 600 à 75Hz		1920 x 1080i à 60Hz 16:9	
832 x 624 à 75Hz		1920 x 1080i à 50Hz 16:9	
1024 x 768 à 60Hz		1920 x 1080p à 60Hz 16:9	
1024 x 768 à 70Hz		1920 x 1080p à 50Hz 16:9	
1024 x 768 à 75Hz		1920 x 1080p à 24Hz 16:9	
1280 x 1024 à 75Hz		3840 x 2160 à 24Hz	
1152 x 870 à 75Hz		3840 x 2160 à 25Hz	
		3840 x 2160 à 30Hz	
		3840 x 2160 à 50Hz	
		3840 x 2160 à 60Hz	
		4096 x 2160 à 24Hz	
		4096 x 2160 à 25Hz	

INFORMATIONS SUPPLÉMENTAIRES

B0/Timing établi	B0/Timing standard	B1/Mode vidéo	B1/Timing détaillé
		4096 x 2160 à 30Hz	
		4096 x 2160 à 50Hz	
		4096 x 2160 à 60Hz	

Remarque : *Soutenir 1920 x 1080 à 50Hz*

Analogique

Résolution native : 1920 x 1080 à 60Hz

B0/Timing établi	B0/Timing standard	B0/Timing détaillé	B1/Timing détaillé
720 x 400 à 70Hz	1280 x 720 à 60Hz	1920 x 1080 à 60 Hz (par défaut)	1366 x 768 à 60Hz
640 x 480 à 60Hz	1280 x 800 à 60Hz		
640 x 480 à 67Hz	1280 x 1024 à 60Hz		
640 x 480 à 72Hz	1400 x 1050 à 60Hz		
640 x 480 à 75Hz	1600 x 1200 à 60Hz		
800 x 600 à 56Hz			
800 x 600 à 60Hz			
800 x 600 à 72Hz			
800 x 600 à 75Hz			
832 x 624 à 75Hz			
1024 x 768 à 60Hz			
1024 x 768 à 70Hz			
1024 x 768 à 75Hz			
1280 x 1024 à 75Hz			
1152 x 870 à 75Hz			

Remarque : *Soutenir 1920 x 1080 à 50Hz.*

INFORMATIONS SUPPLÉMENTAIRES

Taille d'image et distance de projection

Longueur diagonale (en pouce) de l'écran 16:9	Taille de l'écran L x H				Distance de projection (D)				Décalage (HD)	
	(m)		(po)		(m)		(pied)		(m)	(pied)
	Largeur	Hauteur	Largeur	Hauteur	Large	Tele	Large	Tele		
30	0,66	0,37	25,97	14,61	-	1,05	-	3,44	0,02	0,07
40	0,89	0,50	34,86	19,61	1,07	1,41	3,51	4,62	0,03	0,09
60	1,33	0,75	52,29	29,42	1,61	2,11	5,27	6,93	0,04	0,13
70	1,55	0,87	61,01	34,32	1,88	2,46	6,15	8,08	0,05	0,16
80	1,77	1,00	69,73	39,22	2,14	2,82	7,03	9,23	0,05	0,18
90	1,99	1,12	78,44	44,12	2,41	3,17	7,91	10,39	0,06	0,20
100	2,21	1,25	87,16	49,03	2,68	3,52	8,78	11,54	0,07	0,22
120	2,66	1,49	104,59	58,83	3,21	4,22	10,54	13,85	0,08	0,27
150	3,32	1,87	130,74	73,54	4,02	5,28	13,18	17,31	0,10	0,34
180	3,98	2,24	156,88	88,25	4,82	6,34	15,81	20,78	0,12	0,40
200	4,43	2,49	174,32	98,05	5,36	7,04	17,57	23,08	0,14	0,45
250	5,53	3,11	217,89	122,57	6,70	8,80	21,96	28,85	0,17	0,56
300,6	6,65	3,74	262,00	147,37	8,05	-	26,40	-	0,21	0,68

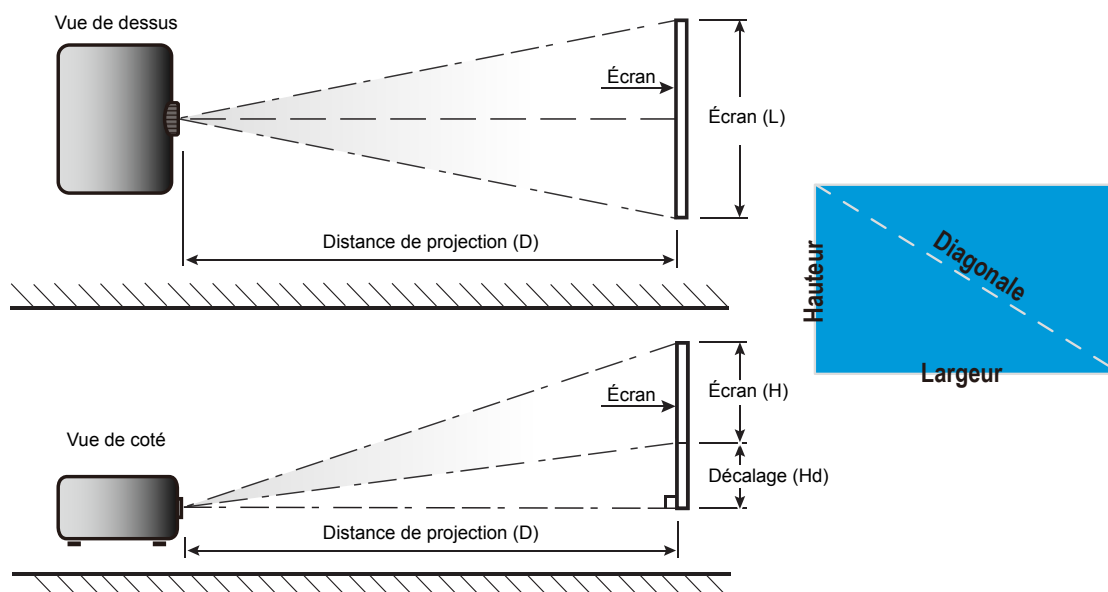

INFORMATIONS SUPPLÉMENTAIRES

Dimensions du projecteur et installation au plafond

1. Pour éviter d'endommager votre projecteur, veuillez utiliser le kit de fixation au plafond d'Optoma.
2. Si vous souhaitez utiliser un autre dispositif de fixation au plafond, assurez-vous que les vis utilisées pour fixer le projecteur au support sont conformes aux spécifications suivantes :
 - Type de vis : M4*3
 - Longueur minimale de la vis : 10mm

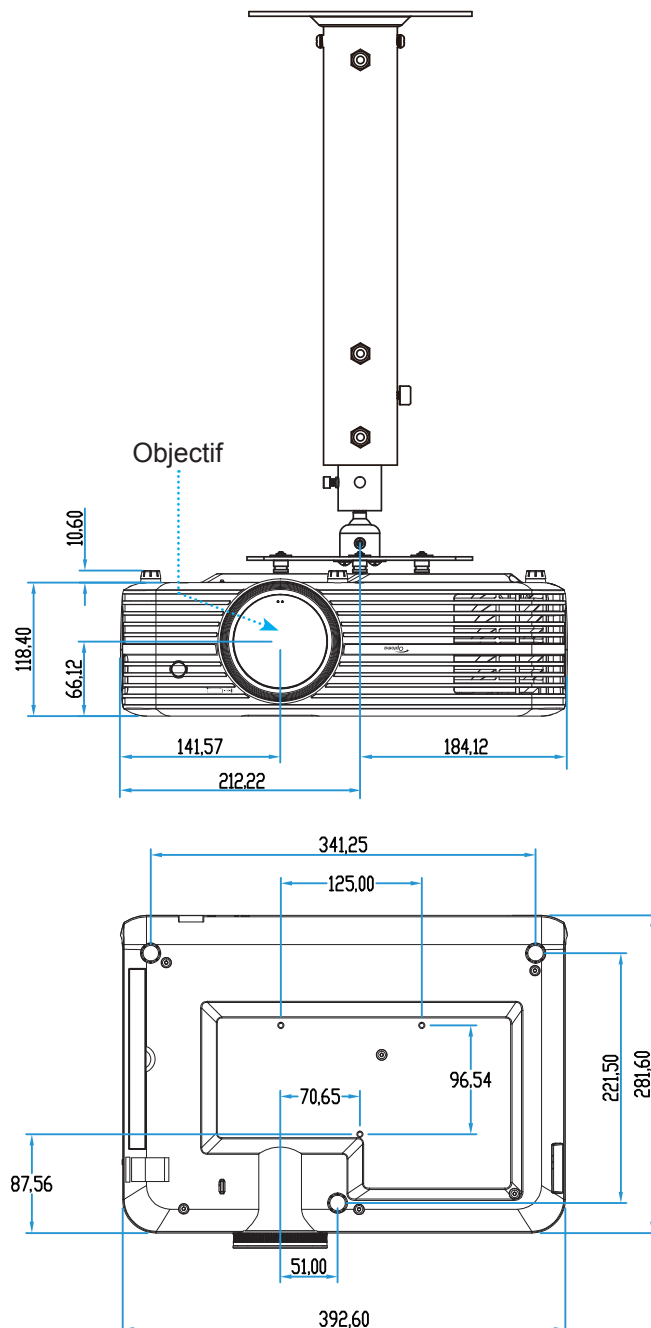

Remarque : Veuillez noter que tout dommage résultant d'une mauvaise installation annulera la garantie.



Avertissement :

- Si vous achetez une monture de plafond chez une autre société, veuillez vous assurer d'utiliser la taille de vis correcte. La taille de vis dépendra de l'épaisseur de la plaque de montage.
- Assurez-vous de garder au moins 10 cm d'écart entre le plafond et le bas du projecteur.
- Eviter d'installer le projecteur près d'une source chaude.

INFORMATIONS SUPPLÉMENTAIRES

Codes télécommande



Touche		Num touche	MTX.	Format	Données0	Données1	Données2	Données3	Description
Marche/ Arrêt		K12	04	F1	32	CD	71	8E	Référez-vous à la section "Mise sous/hors tension du projecteur" en page 18.
Source		K3	11	F1	32	CD	18	E7	Appuyez sur pour sélectionner un signal d'entrée.
Accueil		K13	03	F1	32	CD	92	6D	Appuyez sur pour retourner à l'écran d'accueil.
Menu		K8	17	F1	32	CD	0E	F1	Appuyez sur pour lancer le menu OSD (affichage à l'écran). Pour quitter l'OSD, appuyez de nouveau sur .
Retour		K4	10	F1	32	CD	86	79	Appuyez sur pour retourner à la page précédente.
Haut		K7	18	F2	32	CD	11	EE	Utilisez pour choisir les éléments ou effectuer les réglages pour votre sélection.
Gauche		K14	02	F2	32	CD	10	EF	
Droite		K5	09	F2	32	CD	12	ED	
Bas		K2	19	F2	32	CD	14	EB	
Valider	Enter	K9	16	F1	32	CD	0F	F0	Confirme votre sélection d'un élément.
Muet		K15	01	F1	32	CD	52	AD	Appuyez sur pour activer/désactiver le haut-parleur intégré du projecteur.
Mode Affichage		K10	15	F1	32	CD	91	6E	Appuyez sur pour afficher le menu Mode Affichage. Pour quitter le menu Mode Affichage, appuyez à nouveau sur .
Option		K6	08	F1	32	CD	25	DA	Appuyez sur pour configurer les paramètres Smart TV.
Volume -		K11	12	F2	32	CD	0C	F3	Appuyez sur diminuer le volume.
Volume +		K1	05	F2	32	CD	09	F6	Appuyez sur pour augmenter le volume.

INFORMATIONS SUPPLÉMENTAIRES

Guide de dépannage

Si vous avez des problèmes avec le projecteur, référez-vous aux informations suivantes. Si des problèmes persistent, contactez votre revendeur régional ou le centre de service.

Problèmes d'Image

- ❓ *Aucune image n'apparaît sur l'écran*
 - Assurez-vous que tous les câbles et les connexions électriques sont connectés correctement et fermement selon les descriptions dans la section "Installation".
 - Assurez-vous que les broches des connecteurs ne sont pas tordues ou cassées.
 - Vérifiez que la lampe de projection a été correctement installée. Veuillez consulter la section "Remplacement de la lampe" des pages 52-53.
 - Assurez-vous que la fonction "Muet" est bien désactivée.

- ❓ *L'image est floue*
 - Réglez la bague de variation de la focale sur l'objectif du projecteur. Veuillez consulter la page 16.
 - Assurez-vous que l'écran de projection se trouve à la bonne distance du projecteur. (Veuillez consulter la page 57).

- ❓ *L'image est étirée lors de l'affichage d'un DVD 16:9*
 - Lorsque vous regardez un DVD anamorphotic ou un DVD 16:9, le projecteur affichera la meilleure image au format 16:9 du côté projecteur.
 - Si vous regardez un DVD au format 4:3, veuillez changer le format pour 4:3 dans l'OSD du projecteur.
 - Veuillez configurer le format d'affichage pour un rapport d'aspect 16:9 (large) sur votre lecteur DVD.

- ❓ *L'image est trop petite ou trop grande*
 - Réglez le levier du zoom sur le dessus du projecteur.
 - Rapprochez ou éloignez le projecteur de l'écran.
 - Appuyez sur "Menu" sur le panneau du projecteur, accédez à "Paramètres d'affichage-->Ratio". Essayez différents réglages.

- ❓ *Les bords de l'image sont inclinés :*
 - Si possible, repositionnez le projecteur de manière à ce qu'il soit centré par rapport à l'écran et au-dessous de celui-ci.

- ❓ *L'image est renversée*
 - Sélectionnez "Réglages Projecteur-->Projection Mode" dans l'OSD et réglez la direction de projection.

- ❓ *Image double et floue*
 - Assurez-vous que "Mode Affichage" n'est pas 3D pour éviter qu'une image 2D normale apparaisse en double et floue.

INFORMATIONS SUPPLÉMENTAIRES



Deux images, en format côte à côte

- Réglez "Trois dimensions" --> "Format 3D" sur "SBS".

Autre problèmes



Le projecteur arrête de répondre aux commandes.

- Si possible, éteignez le projecteur puis débranchez le cordon d'alimentation et attendez au moins 20 secondes avant de reconnecter l'alimentation.



La lampe grille ou émet un claquement

- Quand la lampe atteint la fin de sa durée de vie, elle grillera, éventuellement avec un fort bruit de claquage. Si cela arrive, le projecteur ne se rallumera pas tant que le module de lampe n'est pas remplacé. Pour remplacer la lampe, suivez les procédures qui figurent dans la section "Remplacement de la lampe" en pages 52-53.

Problèmes liés à la télécommande



Si la télécommande ne fonctionne pas

- Vérifiez que l'angle de fonctionnement de la télécommande est pointé à $\pm 15^\circ$ (horizontalement) ou $\pm 10^\circ$ (verticalement) par rapport au récepteur IR du projecteur.
- Assurez-vous qu'il n'y a aucun obstacle entre la télécommande et le projecteur. Placez-vous à une distance de moins de 7 m (environ 22 pieds) du projecteur.
- Assurez-vous que la pile est insérée correctement.
- Remplacez la pile si elle est déchargée.

INFORMATIONS SUPPLÉMENTAIRES

Voyant d'avertissement

Lorsque les voyants d'avertissement (voir ci-dessous) s'allument ou clignent, le projecteur s'éteindra automatiquement :

- Le voyant "LAMPE" est éclairé en rouge et le voyant "Marche/Veille" clignote en rouge.
- Le voyant "TEMPÉRATURE" est éclairé en rouge et le voyant "Marche/Veille" clignote en rouge. Ceci indique que le projecteur a surchauffé. Dans des conditions normales, le projecteur se rallumera une fois qu'il sera refroidi.
- Le voyant "TEMPÉRATURE" clignote en rouge et le voyant "Marche/Veille" en rouge.

Débranchez le cordon d'alimentation du projecteur, attendez 30 secondes et réessayez. Si le voyant d'avertissement s'allume ou clignote, contactez votre centre de service le plus proche pour de l'aide.

Message sur l'éclairage DEL

Message	DEL témoin Marche/Veille		DEL de la température	DEL de la lampe
	(Rouge)	(Bleue)	(Rouge)	(Rouge)
État de veille (cordon d'alimentation d'entrée)	Lumière fixe			
Mise sous tension (préchauffage)		Clignotante (arrêt 0,5 sec / marche 0,5 sec)		
Mise sous tension et allumage de la lampe		Lumière fixe		
Mise hors tension (Refroidissement)		Clignotante (arrêt 0,5 sec / marche 0,5 sec). Retour à une lumière rouge fixe lorsque les ventilateurs s'arrêtent.		
Erreur (panne de lampe)	Clignotante			Lumière fixe
Erreur (Défaut ventilateur)	Clignotante		Clignotante	
Erreur (surchauffe)	Clignotante		Lumière fixe	
État de veille (Mode Graver)		Clignotante		
Graver (Préchauffage)		Clignotante		
Graver (Refroidissement)		Clignotante		
Persistence (éclairage lampe)		Clignotante (marche 3 sec/arrêt 1 sec)		
Persistence (lampe éteinte)		Clignotante (marche 1 sec/arrêt 3 sec)		

INFORMATIONS SUPPLÉMENTAIRES

- Mise hors tension :

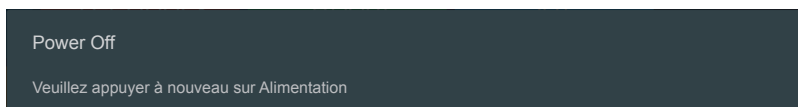

- Avertissement température :

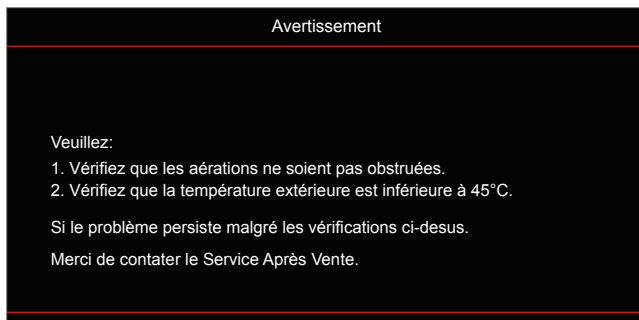

- Avertissement lampe :

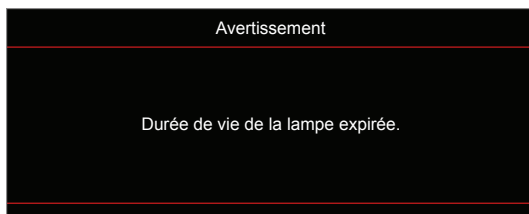

- Panne du ventilateur :



- Avertissement mise hors tension :

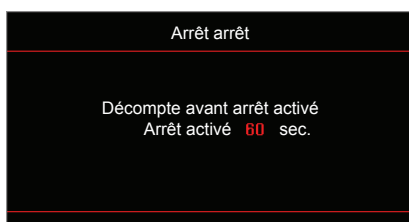

INFORMATIONS SUPPLÉMENTAIRES

Spécifications

Optique	Description
Résolution maximale	- Graphique jusqu'à 2160p à 60Hz - Résolution maximale : HDMI1 (2.0) : 2160p à 60 Hz HDMI2 (2.0) : 2160p à 60 Hz
Résolution native	(avec actionneur) 1920x1080
Objectif	Zoom manuel et mise au point manuelle
Taille de l'image (diagonale)	34,1"~302,4", optimisé à 82" (2,2 m) de large
Distance de projection	1,2 à 8,1 m, optimisé à 1,61 m

Électrique	Description
Entrées	- HDMI V2.0 x 2 - Entrée VGA - Entrée audio 3,5 mm - USB-A x 2 (1 pour Service, 1 pour Alexa) - USB3.0 (pour PWR 5 V 1,5 A ou dongle USB/Wi-Fi) - USB2.0 - RS232C mâle (D-sub 9 broches) - RJ-45 (prise en charge du contrôle Web)
Sorties	- Sortie audio 3,5 mm - Sortie SPDIF - Déclencheur 12 V (prise 3,5 mm)
Reproduction des couleurs	1073,4 millions de couleurs
Taux de balayage	Fréquence de balayage horizontale : 15,375 ~ 91,146 kHz Taux de balayage vertical : 24 ~ 85 Hz (120 Hz pour la fonction 3D du projecteur)
Haut-parleur intégré	2 x haut-parleurs 5 W
Alimentation requise	100 - 240V ±10%, CA 50/60Hz
Courant d'entrée	3,8A ~ 1,0A

Caractéristiques mécaniques	Description
Orientation d'installation	Avant, Arrière, Plafond - avant, Arrière - haut
Dimensions (l x P x H)	- 392,6 x 281,6 x 118,4 mm (sans pieds) - 392,6 x 281,6 x 129 mm (avec pieds)
Poids	6,5 ± 0,5 kg
Conditions environnementales	Fonctionnement dans la plage 5 ~ 40°C, 10% à 85% d'humidité (sans condensation)

Remarque : Toutes les spécifications sont soumises à modification sans préavis.

INFORMATIONS SUPPLÉMENTAIRES

Configurer Alexa



Pour configurer et associer votre projecteur Alexa, veuillez numériser le code QR ou accéder à l'URL : <https://www.optoma.com/support/download>



INFORMATIONS SUPPLÉMENTAIRES

Les bureaux d'Optoma dans le monde

Pour une réparation ou un support, veuillez contacter votre bureau régional.



ÉTATS-UNIS

3178 Laurelview Ct.
Fremont, CA 94538, USA
www.optomausa.com

 888-289-6786
 510-897-8601
 services@optoma.com



Canada

3178 Laurelview Ct.
Fremont, CA 94538, USA
www.optomausa.com

 888-289-6786
 510-897-8601
 services@optoma.com

Amérique Latine

3178 Laurelview Ct.
Fremont, CA 94538, USA
www.optomausa.com

 888-289-6786
 510-897-8601
 services@optoma.com



Europe

Unit 1, Network 41, Bourne End Mills,
Hemel Hempstead, Herts,
HP1 2UJ, United Kingdom
www.optoma.eu
Téléphone réparations :
+44 (0)1923 691865

 +44 (0) 1923 691 800
 +44 (0) 1923 691 888
 service@tsc-europe.com



Benelux BV

Randstad 22-123
1316 BW Almere
The Netherlands
www.optoma.nl

 +31 (0) 36 820 0252
 +31 (0) 36 548 9052



France

Bâtiment E
81-83 avenue Edouard Vaillant
92100 Boulogne Billancourt, France

 +33 1 41 46 12 20
 +33 1 41 46 94 35
 savoptoma@optoma.fr



Spain

C/ José Hierro,36 Of. 1C
28522 Rivas VaciaMadrid,
Spain

 +34 91 499 06 06
 +34 91 670 08 32



Allemagne

Wiesenstrasse 21 W
D40549 Düsseldorf,
Germany

 +49 (0) 211 506 6670
 +49 (0) 211 506 66799
 info@optoma.de

Scandinavie



Lerpeveien 25
3040 Drammen
Norway

 +47 32 98 89 90
 +47 32 98 89 99
 info@optoma.no

PO.BOX 9515
3038 Drammen
Norway

Corée

WOOMI TECH.CO.,LTD.
4F, Minu Bldg.33-14, Kangnam-Ku,
Seoul,135-815, KOREA
korea.optoma.com

 +82+2+34430004
 +82+2+34430005



Japan

東京都足立区綾瀬3-25-18
株式会社オーエス
コンタクトセンター: 0120-380-495

 info@os-worldwide.com
www.os-worldwide.com



Taiwan

12F., No.213, Sec. 3, Beixin Rd.,
Xindian Dist., New Taipei City 231,
Taiwan, R.O.C.
www.optoma.com.tw

 +886-2-8911-8600
 +886-2-8911-6550
 services@optoma.com.tw
asia.optoma.com



Hong Kong

Unit A, 27/F Dragon Centre,
79 Wing Hong Street,
Cheung Sha Wan,
Kowloon, Hong Kong

 +852-2396-8968
 +852-2370-1222
www.optoma.com.hk

Chine

5F, No. 1205, Kaixuan Rd.,
Changning District
Shanghai, 200052, China

 +86-21-62947376
 +86-21-62947375
www.optoma.com.cn



P/N:36.7CM08G001-A