

DLP® Projektör

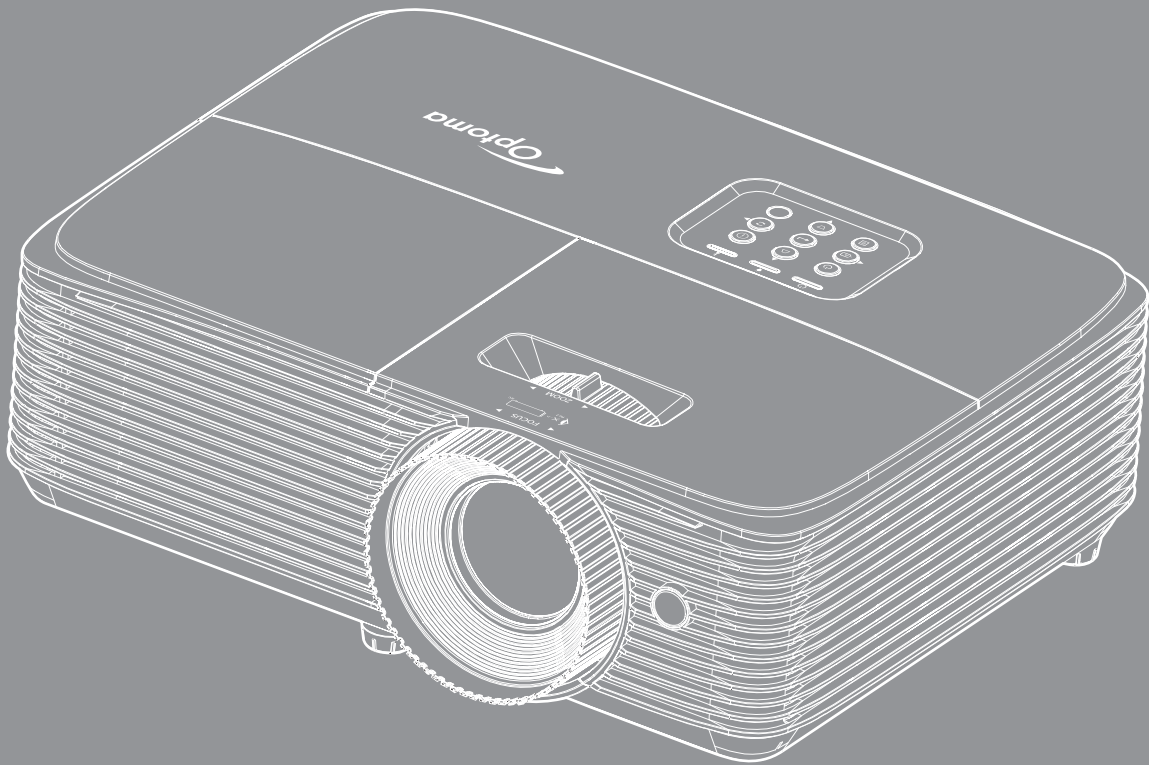

İÇİNDEKİLER

GÜVENLİK	4
<i>Önemli Güvenlik Talimatı.....</i>	<i>4</i>
<i>3 Boyut Güvenlik Bilgileri.....</i>	<i>5</i>
<i>Telif Hakkı.....</i>	<i>6</i>
<i>Sorumluluk Reddi.....</i>	<i>6</i>
<i>Ticari Marka Tanıma.....</i>	<i>6</i>
<i>FCC.....</i>	<i>7</i>
<i>AB ülkeleri için Uyumluluk Beyanatı.....</i>	<i>7</i>
<i>WEEE.....</i>	<i>7</i>
GİRİŞ	8
<i>Pakete Genel Bakış.....</i>	<i>8</i>
<i>Standart Aksesuarlar.....</i>	<i>8</i>
<i>İsteğe Bağlı Aksesuarlar.....</i>	<i>8</i>
<i>Ürüne Genel Bakış.....</i>	<i>9</i>
<i>Bağlantılar.....</i>	<i>10</i>
<i>Tuş takımı.....</i>	<i>12</i>
<i>Uzaktan kumanda 1.....</i>	<i>13</i>
<i>Uzaktan kumanda 2.....</i>	<i>14</i>
<i>Uzaktan kumanda.....</i>	<i>15</i>
AYAR VE KURULUM	16
<i>Projektörü kurma.....</i>	<i>16</i>
<i>Yansıtılan Görüntüyü Ayarlama.....</i>	<i>21</i>
PROJEKTÖRÜ KULLANMA	24
<i>Projektörü açma/kapatma.....</i>	<i>24</i>
<i>Bir giriş kaynağı seçme.....</i>	<i>25</i>
<i>Menü gezintisi ve özellikler.....</i>	<i>26</i>
<i>Ekran Menüsü ağacı.....</i>	<i>27</i>
<i>Görüntü ayarları menüsünü görüntüleyin.....</i>	<i>35</i>
<i>Ekran 3D menüsü.....</i>	<i>38</i>
<i>En/boy oranı menüsünü görüntüleyin.....</i>	<i>38</i>
<i>Kenar maskesi menüsünü görüntüleyin.....</i>	<i>42</i>
<i>Yakınlaştırma menüsünü görüntüleyin.....</i>	<i>42</i>
<i>Görüntü kaydırma menüsünü görüntüleyin.....</i>	<i>42</i>
<i>Yamukluk menüsünü görüntüleyin.....</i>	<i>42</i>
<i>Sessiz menüsü.....</i>	<i>43</i>
<i>Ses düzeyi menüsü.....</i>	<i>43</i>
<i>Ayar yansıtma menüsü.....</i>	<i>43</i>
<i>Ayar ekran tipi menüsü.....</i>	<i>43</i>
<i>Ayar lamba ayarları menüsü.....</i>	<i>43</i>
<i>Ayar filtre ayarları menüsü.....</i>	<i>43</i>

<i>Ayar güç ayarları menüsü</i>	44
<i>Ayar güvenlik menüsü</i>	45
<i>Ayar HDMI Link Settings menüsü</i>	45
<i>Ayar test deseni menüsü</i>	46
<i>Ayar uzaktan kumanda ayarları menüsü</i>	46
<i>Ayar projektör kimliği menüsü</i>	46
<i>Ayar seçenekler menüsü</i>	46
<i>Ayar sıfırlama menüsü</i>	47
<i>Ağ LAN menüsü</i>	47
<i>Ağ denetimi menüsü</i>	49
<i>Ayar Ağ kontrol ayarları menüsü</i>	49
<i>Bilgi menüsü</i>	54



BAKIM..... 55

<i>Lambayı değiştirme</i>	55
<i>Toz Filtresini Yerleştirme ve Temizleme</i>	57

EK BİLGİLER..... 58

<i>Uyumlu çözünürlükler</i>	58
<i>Görüntü boyutu ve yansıtma mesafesi</i>	60
<i>Projektör boyutları ve tavana montaj kurulumu</i>	62
<i>Kızılötesi uzaktan kumanda 1 kodları</i>	63
<i>Kızılötesi uzaktan kumanda 2 kodları</i>	65
<i>Kızılötesi uzaktan kumanda 3 kodları</i>	67
<i>Sorun Giderme</i>	69
<i>Uyarı Göstergesi</i>	70
<i>Teknik Özellikler</i>	73
<i>Optoma Global Ofisleri</i>	74

GÜVENLİK

	Eşkenar üçgen içerisindeki oklu şimşek işareti, kullanıcıyı, kişilere elektrik çarpması oluşturmaya yetecek boyutta olabilecek, ürünün kutusu içerisinde yalıtılmamış "tehlikeli voltaj"ın varlığı hakkında uyararak üzere tasarlanmıştır.
	Eşkenar üçgen içerisindeki ünlem işareti, kullanıcıyı, cihazın beraberindeki dokümanlardaki önemli çalıştırma ve bakım (tamir) talimatlarının varlığı hakkında uyararak üzere tasarlanmıştır.

Lütfen bu kullanıcı kılavuzunda tavsiye edilen tüm uyarılar, önlemler ve bakımı izleyin.

Önemli Güvenlik Talimatı



- Işına doğrudan bakmayın, RG2.
Herhangi bir parlak kaynakta olduğu gibi ışına doğrudan bakmayın, RG2 IEC 62471-5:2015.
- Havalandırma açıklıklarını engellemeyin. Projektörün güvenilir biçimde çalışmasını sağlamak ve aşırı ısınmadan korunmak için, projektörün havalandırmanın engellenmediği bir yere kurulması tavsiye edilir. Örnek olarak, projektörü kalabalık bir kafe masası, sofa, yatak, vb. Üzerine kurmayın. Projektörü, hava akımını kısıtlayan bir kitap çantası veya dolabı gibi kapalı yerlere koymayın.
- Yangın ve/veya elektrik çarpması riskini azaltmak için, projektörü yağmur veya neme maruz bırakmayın. Radyatörler, ısıtıcılar, fırınlar veya ısı yayan amplifikatörler gibi ısı kaynaklarının yanına kurmayın.
- Projektörün içine nesne veya sıvıların girmesine izin vermeyin. Yangın veya elektrik çarpması ile sonuçlanabilecek şekilde tehlikeli voltajlara veya kısa devre yapan parçalara değebilirler.
- Aşağıdaki koşullar altında kullanmayın:
 - Aşırı sıcak, soğuk veya nemli ortamlarda.
 - (i) Ortam oda sıcaklığının 5°C ~ 40°C aralığında olmasını sağlayın
 - (ii) Bağıl nem %10 ~ %85 olmalıdır
 - Aşırı toz ve kire duyarlı alanlarda.
 - Güçlü bir manyetik alan üreten herhangi bir cihaz yanında kullanmayın.
 - Doğrudan güneş ışığında.
- Projektörü, atmosferde tutuşabilir veya patlayıcı gazların var olabileceği yerlerde kullanmayın. Projektörün içindeki lamba, çalışma sırasında çok ısınır ve gazlar tutuşup yangınla sonuçlanabilir.
- Fiziksel olarak hasar görmüşse veya kötü kullanılmışsa üniteyi kullanmayın. Fiziksel hasar/kötü kullanma şunlar olacaktır (fakat bunlarla sınırlı değildir):
 - Ünite düşürülmüştür.
 - Güç kaynağı kablosu veya fişi hasar görmüştür.
 - Projektörün üstüne sıvı dökülmüştür.
 - Projektör yağmur veya neme maruz kalmıştır.
 - Projektörün içine birşey düşmüştür veya içerisinde birşey gevşektir.
- Projektörü sabit olmayan bir yüzeye yerleştirmeyin. Projektör devrilip yaralanmaya neden olabilir veya projektör hasar görebilir.
- Çalışırken, projektör merceğinden çıkan ışığı engellemeyin. Işık, yanıklara neden olacak veya bir yangın başlatacak şekilde nesneyi ısıtacak ve eritebilecektir.

- Lütfen projektörü açmayın veya sökmeyin, çünkü bu elektrik çarpmasına yol açabilir.
- Üniteyi kendiniz tamir etmeye kalkışmayın. Kapakları açmak veya çıkarmak, sizi tehlikeli voltajlar veya diğer tehlikelere maruz bırakabilir. Lütfen üniteyi tamir için göndermeden önce Optoma'yı arayın.
- Güvenlikle ilgili işaretler için projektörün kutusuna bakın.
- Ünite yalnızca uygun servis personeli tarafından tamir edilmelidir.
- Yalnızca üretici tarafından belirtilen eklentiler/aksesuarları kullanın.
- Çalışma sırasında projektör merceğine doğrudan bakmayın. Parlak ışık gözlerinize zarar verebilir.
- Lambayı yenisiyle değiştirirken, lütfen ünitenin soğumasına izin verin. 55-56. sayfalarda açıklanan talimatları izleyin.
- Bu projektör, lambanın ömrünü kendisi algılayacaktır. Lütfen, uyarı mesajları gösterdiğinde lambayı değiştirdiğinizden emin olun.
- Lamba modülünü yenisiyle değiştirdikten sonra "Ayar | Lamba Ayarları" menüsündeki "Lamba Sıfırlama" işlevini sıfırlayın.
- Projektörü kapatırken, lütfen gücü kesmeden önce soğutma döngüsünün tamamlandığından emin olun. Projektörün soğuması için 90 saniye bekleyin.
- Lamba ömrünün sonuna yaklaşırken, ekranda "Lamba ömrü aşıldı." mesajı gösterilecektir. Lambayı en kısa sürede değiştirmek için yerel satıcınız veya servis merkezi ile irtibat kurun.
- Ürünü temizlemeden önce kapatın ve güç fişini AC prizinden çekin.
- Ekran muhafazasını temizlemek için hafif deterjanlı yumuşak kuru bir bez kullanın. Üniteyi temizlemek için aşındırıcı temizleyiciler, cilalar veya çözücüler kullanmayın.
- Ürün uzun süre boyunca kullanılmayacaksa güç fişini AC prizinden sökün.

Not: *Lamba ömrünün sonuna ulaştığında, lamba modülü yenisiyle değiştirilene kadar projektör açılmayacaktır. Lambayı yenisiyle değiştirmek için 55-56. sayfadaki "Lambayı Yenisiyle Değiştirme" bölümü altındaki prosedürler listesini izleyin.*

- *Projektörü, titreşime veya darbeye maruz kalabilecek yerlere kurmayın.*
- *Merceğe çıplak ellerle dokunmayın.*
- *Depolamadan önce uzaktan kumandadan pili/pilleri çıkarın. Pil/Piller uzun süre uzaktan kumandada bırakılırsa sızıntı yapabilir.*
- *Projektör performansının kalitesini olumsuz yönde etkileyebileceğinden, projektörü yağ veya sigara dumanının olduğu yerlerden kullanmayın veya depolamayın.*
- *Standart dışı kurulum projektör performansını etkileyebileceğinden, lütfen doğru yönde projektör kurulumuna uyun.*
- *Bir anahtarlı uzatma kablosu veya gerilim dalgalanması koruyucu kullanın. Güç kesintileri ve gerilim düşüşleri aygıtlara ciddi zarar verebilir.*

3 Boyut Güvenlik Bilgileri

Siz veya çocuğunuz 3 Boyut işlevini kullanmadan önce lütfen tüm uyarıları ve önlemleri önerildiği gibi izleyin.

Uyarı

Çocuklar ve gençler, 3D olarak izlemeye bağlı sağlık sorunlarına karşı daha savunmasız olabilir ve bu görüntüleri izlerken yakından denetlenmelidirler.

Işığa Duyarlılık Nöbeti Uyarısı ve Diğer Sağlık Riskleri

- Bazı izleyiciler, bazı Projektör filmleri veya video oyunlarının içerdiği yanıp sönen belirli görüntülere veya ışıklara maruz kaldıklarında epilepsi nöbeti veya felç geçirebilirler. Epilepsi veya felç hastasıysanız veya aile geçmişinizde böyle bir hastalık varsa, lütfen 3D işlevini kullanmadan önce bir tıp uzmanına danışın.
- Epilepsi veya felç hastası olmayan veya aile geçmişinde bu hastalıklardan biri bulunmayan kişiler bile, ışığa duyarlılık nöbetlerine yol açabilecek tanısı konmamış bir duruma sahip olabilirler.
- Gebe kadınlar, yaşlılar, ciddi tıbbi durumları olan kişiler, uyku bozukluğu olan veya alkolün etkisi altında bulunan kişiler, ünitenin 3B işlevini kullanmaktan kaçınmalıdırlar.

- Aşağıdaki semptomlardan herhangi birini yaşıyorsanız, 3D filmleri görüntülemeyi hemen bırakın ve bir tıp uzmanına danışın: (1) görme değişikliği; (2) sersemlik; (3) baş dönmesi; (4) göz veya kas seğirmesi gibi istem dışı hareketler; (5) akıl karışıklığı; (6) bulantı; (7) bilinç kaybı; (8) kasılmalar; (9) kramplar ve/veya (10) yönelim bozukluğu. Çocuklar ve gençler, bu semptomları yaşamaya yetişkinlere göre daha fazla eğilim gösterebilir. Ebeveynler çocuklarını gözlem altında tutmalı ve bu semptomları yaşayıp yaşamadıklarını sormalıdır.
- 3D projeksiyonu izlemek, harekete bağlı mide bulantısı, sonradan oluşan algı etkileri, yönelim bozukluğu, göz yorgunluğu ve düşük duruş stabilitesine de yol açabilir. Kullanıcıların bu etkilerin oluşma ihtimalini azaltmak için sık izlemeye ara vermeleri tavsiye edilir. Gözlerinizde yorgunluk veya kuruluk belirtileri görülüyorsa veya yukarıdaki semptomlardan herhangi birini yaşıyorsanız, bu cihazı kullanmayı hemen bırakın ve semptomlar geçtikten en az otuz dakika sonrasına kadar izlemeye başlamayın.
- 3D projeksiyonu uzun süre boyunca ekrana çok yakın oturarak izlemek, gözlerinize zarar verebilir. İdeal izleme uzaklığı, ekran yüksekliğinin en az üç katı kadar olmalıdır. İzleyicinin gözlerinin ekranla aynı düzeyde olması tavsiye edilir.
- 3D projeksiyonu uzun süre boyunca 3D gözlük takarak izlemek, baş ağrısı veya yorgunluğa yol açabilir. Baş ağrısı, yorgunluk veya baş dönmesi yaşıyorsanız, 3D projeksiyonu izlemeyi bırakın ve dinlenin.
- 3D gözlüğü 3D projeksiyonu izlemekten başka bir amaçla kullanmayın.
- 3D gözlüğün diğer bir amaçla takılması (normal gözlük, güneş gözlüğü, koruyucu gözlük, vb. gibi) size fiziksel olarak zarar verebilir ve görme duyurunuzu zayıflatır.
- 3D projeksiyonu izlemek, bazı izleyicilerde yönelim bozukluğuna sebep olabilir. Bu yüzden, 3D PROJEKTÖR'ünüzü açık merdiven boşluklarının, kabloların, balkonların veya takılabileceğiniz, çarpabileceğiniz, kapaklanmanıza sebep olabilecek, kırılabilecek veya üzerine düşebileceğiniz diğer nesnelerin yakınına yerleştirmeyin.

Telif Hakkı

Tüm fotoğrafları, gösterimleri ve yazılımı da kapsayan bu yayım, her hakkı saklı olmak üzere uluslararası telif hakkı yasalarıyla korunmaktadır. Bu kılavuz veya içerdiği herhangi bir malzeme, yazarın yazılı izni olmadan yeniden üretilemez.

© Telif Hakkı 2017

Sorumluluk Reddi

Bu belgedeki bilgiler bildirim yapılmaksızın değiştirilmeye tabidir. Üretici, buradaki içeriklerle ilgili hiçbir sorumluluk veya garanti vermez ve ima edilen her türlü ticarete elverişlilik ya da herhangi bir özel amaca uygunluk garantisini özellikle reddeder. Üretici, herhangi bir kişiye bildirme yükümlülüğü olmadan bu yayımı gözden geçirme ve içeriğini zaman değiştirme hakkını saklı tutar.

Ticari Marka Tanıma

Kensington, ACCO Brand Corporation şirketinin, dünya çapında diğer ülkelerde yayımlanmış kayıtlara ve bekleyen uygulamalara sahip ABD kayıtlı ticari markasıdır.

HDMI, HDMI Logosu ve High-Definition Multimedia Interface, HDMI Licensing LLC. şirketinin Birleşik Devletler ve diğer ülkelerde ticari markaları veya kayıtlı ticari markalarıdır.

DLP®, DLP Link ve DLP logosu, Texas Instruments şirketinin kayıtlı ticari markaları ve BrilliantColor™ ticari markasıdır.

Bu kılavuzda kullanılan tüm diğer ürün adları kendi sahiplerinin mülkiyetidir ve o şekilde tanınır.

DARBEE, Darbee Products, Inc. şirketinin ticari markasıdır.

MHL, Mobile High-Definition Link ve MHL Logosu, MHL Licensing, LLC şirketinin ticari markaları veya kayıtlı ticari markalarıdır.

FCC

Bu cihaz test edilmiş ve FCC Kurallarının 15.Bölümü uyarınca, B Sınıfı dijital cihazlarla ilgili kısıtlamalara uygun olduğu tespit edilmiştir. Bu kısıtlamalar, evsel tesisatta zararlı parazitlere karşı uygun koruma sağlamak üzere tasarlanmıştır. Bu cihaz radyo frekansı enerjisi oluşturur, kullanır ve yayabilir ve üreticisinin talimatlarına uygun biçimde kurulmaz ve kullanılmazsa, radyo iletişimine zararlı parazitlere neden olabilir.

Ancak, belirli tesisatlarda parazit oluşmayacağına dair bir garanti verilmez. Bu aygıt radyo ve televizyon alıcılarında, cihazın kapatılması ve açılması ile anlaşılacak zararlı parazitlerin oluşmasına neden olursa, kullanıcı aşağıdaki önlemleri uygulayarak parazitleri gidermeyi deneyebilir:

- Alıcı anteni yeniden yönlendirmek veya yeniden konumlandırmak.
- Cihaz ile alıcı arasındaki mesafeyi artırmak.
- Cihazı, alıcının bağlı olduğu devreden farklı bir devredeki çıkış noktasına bağlamak.
- Yardım için bayi veya deneyimli bir radyo / televizyon teknisyenine danışmak.

Uyarı: Blendajlı kablolar

Diğer hesaplama cihazlarına giden tüm bağlantılar, FCC yönetmelikleriyle uyumluluk sağlamak üzere blendajlı kabloları kullanılarak yapılmalıdır.

Dikkat

Üretici tarafından açıkça onaylanmayan değişiklikler veya modifikasyonlar, kullanıcının Federal İletişim Komisyonu tarafından verilen projektörü kullanma yetkisini geçersiz kılabilir.

Çalıştırma Koşulları

Bu aygıt FCC Kurallarının 15. bölümüne uygundur. İşletimi aşağıdaki iki koşula tabidir:

1. Bu cihaz zararlı parazitlere neden olmaz ve
2. Bu cihaz, istenmeyen işleme neden olabilecek parazitler dahil, alınan tüm parazitleri kabul etmelidir.

Uyarı: Kanadalı kullanıcılar

Bu B Sınıfı dijital cihaz Canadian ICES-003 ile uyumludur.

Remarque à l'intention des utilisateurs canadiens

Cet appareil numérique de la classe B est conforme à la norme NMB-003 du Canada.

AB ülkeleri için Uyumluluk Beyanati

- EMC Direktifi 2014/30/EU (tadiller dahil)
- Düşük Voltaj Direktifi 2014/35/EU
- RED 2014/53/EU (ürün RF işlevine sahipse)

WEEE



İmha talimatları

Atarken bu elektronik cihazı çöpe atmayın. Kirliliği en aza indirmek ve global çevrenin korunmasını sağlamak için, lütfen bunu geri dönüştürün.

GİRİŞ

Pakete Genel Bakış

Ambalajından dikkatlice çıkarıp, aşağıdaki standart aksesuarlar kısmında listelenen öğelerin bulunduğunu doğrulayın. İsteğe bağlı aksesuarlar kısmındaki öğelerin bazıları, modele, özelliklere ve satın aldığınız bölgeye bağlı olarak mevcut olmayabilir. Lütfen satın aldığınız yerle kontrol edin. Bazı aksesuarlar bölgeden bölgeye değişiklik gösterebilir.

Garanti kartı yalnızca bazı belirli bölgelerde sağlanır. Ayrıntılı bilgiler için lütfen bayinize danışın.

Standart Aksesuarlar

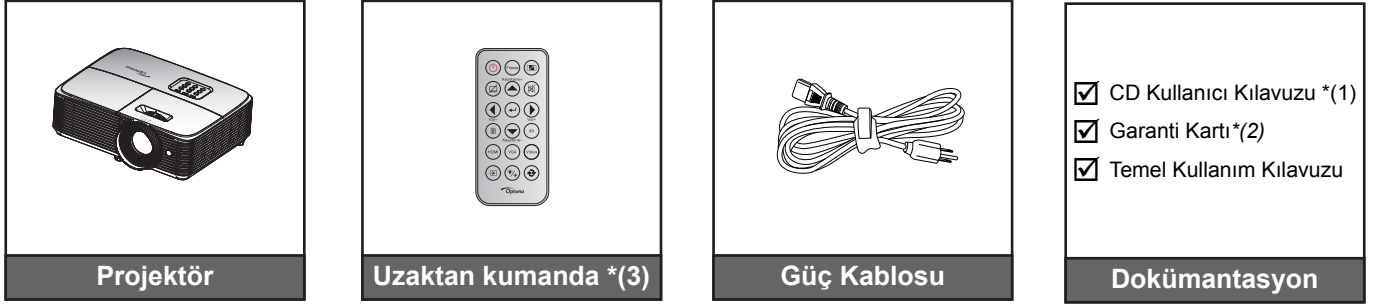

Not:

- Uzaktan kumandayla birlikte pil de gelir.
- *(1) Avrupa Kullanım Kılavuzu için lütfen www.optomaeurope.com adresini ziyaret edin.
- *(2) Avrupa garanti bilgisi için lütfen www.optomaeurope.com adresini ziyaret edin.
- *(3) Asıl uzaktan kumanda bölgeye göre değişiklik gösterebilir.

İsteğe Bağlı Aksesuarlar

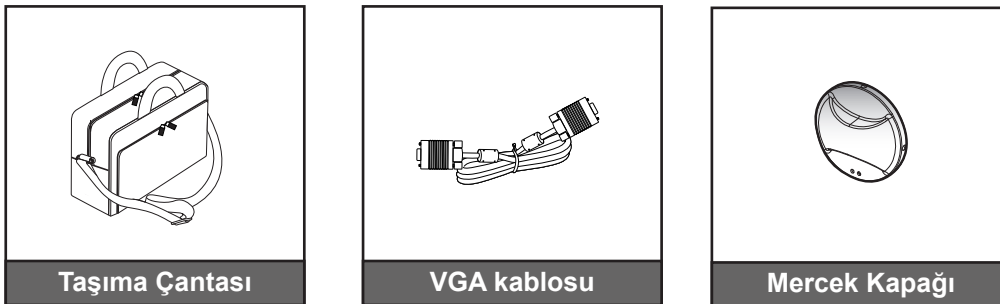

Not: İsteğe bağlı aksesuarlar modele, spesifikasyona ve bölgeye bağlı olarak değişiklik gösterir.

GİRİŞ

Ürüne Genel Bakış

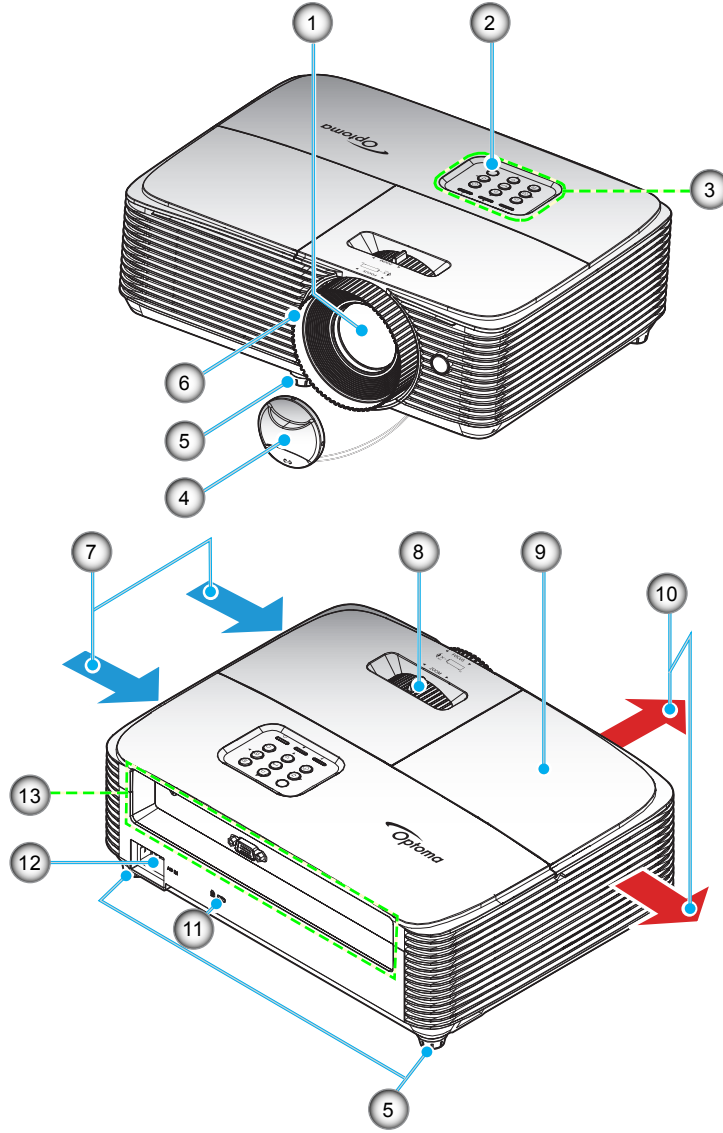

Not: "Giriş" ve "çıkış" etiketleri arasında en az 20 cm mesafe bırakın.

Hayır.	Öge	Hayır.	Öge
1.	Mercek	8.	Yakınlaştırma Kolu
2.	IR Receiver	9.	Lamba Kapağı
3.	Tuş takımı	10.	Havalandırma (çıkış)
4.	Mercek Kapağı	11.	Kensington™ Kilitleme Yuvası
5.	Eğim Ayarı Ayağı	12.	Güç Soketi
6.	Fokus Halkası	13.	Giriş / Çıkış
7.	Havalandırma (giriş)		

GİRİŞ

Bağlantılar

Tip 1 (7 IO)

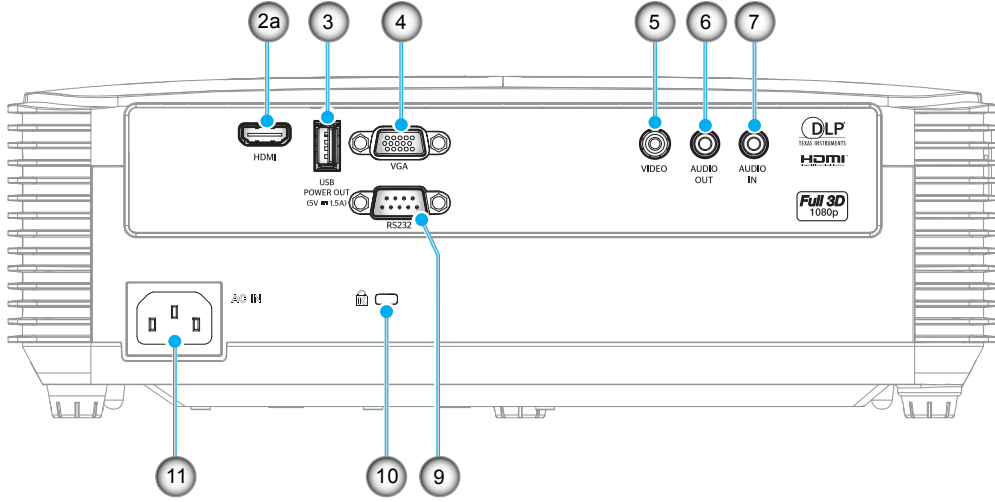

Tip 2 (8 IO)

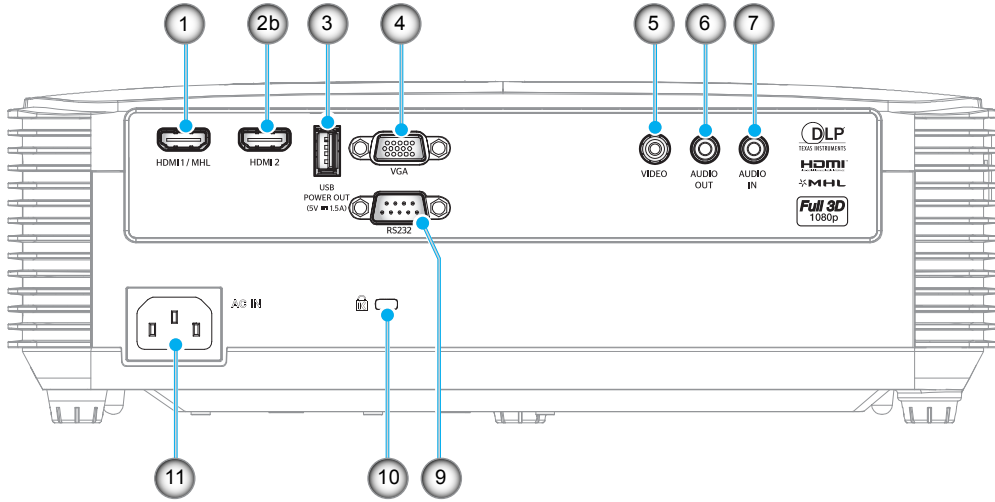

Tip 3 (9 IO)

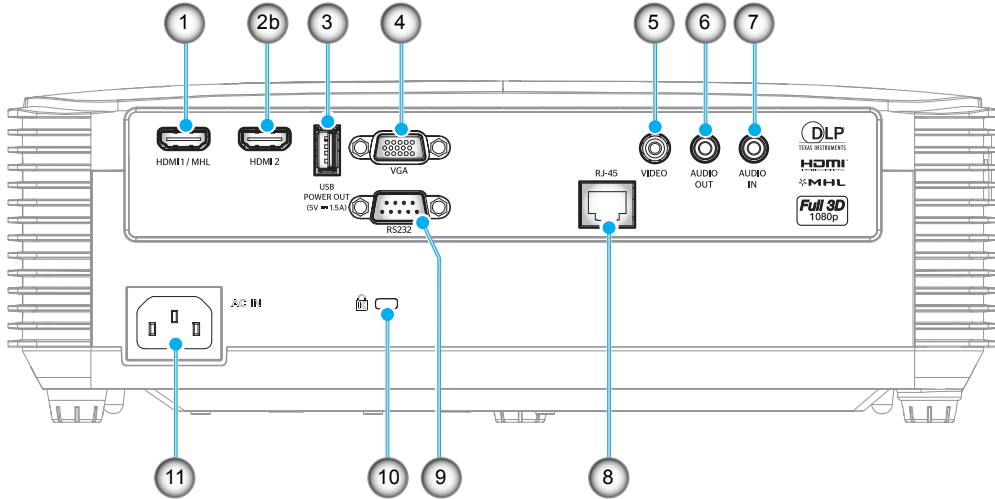

GİRİŞ

Hayır.	Öge	Tip 1 (7 IO)	Tip 2 (8 IO)	Tip 2 (9 IO)
1.	HDMI 1 / MHL Bağlayıcı	YOK	√	√
2.	a) HDMI Bağlayıcı b) HDMI 2 Bağlayıcı	√ (a)	√ (b)	√ (b)
3.	USB GÜÇ ÇIKIŞI (5 V=1 A) Bağlayıcı / FARE / SERVİS Bağlayıcı	√	√	√
4.	VGA Bağlayıcı	√	√	√
5.	VIDEO Bağlayıcı	√	√	√
6.	AUDIO OUT Bağlayıcı	√	√	√
7.	AUDIO IN Bağlayıcı	√	√	√
8.	RJ-45 Bağlayıcı	YOK	YOK	√
9.	RS232 Bağlayıcı	√	√	√
10.	Kensington™ Kilitleme Yuvası	√	√	√
11.	Güç Soketi	√	√	√

Not: "√" işareti ögenin desteklendiğini, "YOK" ifadesi ögenin kullanılmadığını belirtir.

Not:

- *Uzak fare, özel uzaktan kontrol gerektirir.*
- *G/Ç noktaları satın aldığınız projektöre göre değişiklik gösterir; lütfen başvuru için fiziksel ürünü inceleyin.*

GİRİŞ

Tuş takımı

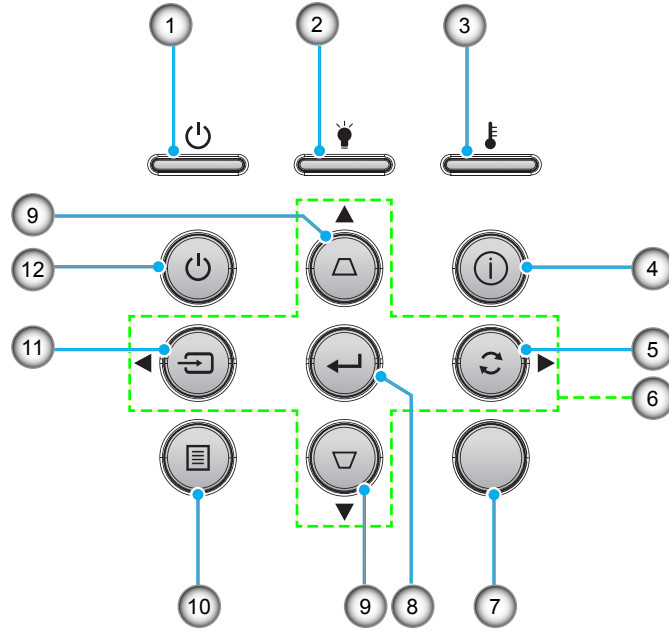

Hayır.	Öğe	Hayır.	Öğe
1.	Açık/Beklemede LED'i	7.	IR Receiver
2.	Lamba LED'i	8.	Giriş
3.	Sıcaklık-LED'i	9.	Anahtar Taşı Düzeltmesi
4.	Bilgi	10.	Menü
5.	Yeniden-senk	11.	Kaynağı
6.	Dört Yönlü Seçme Tuşları	12.	Güç

GİRİŞ

Uzaktan Kumanda 1

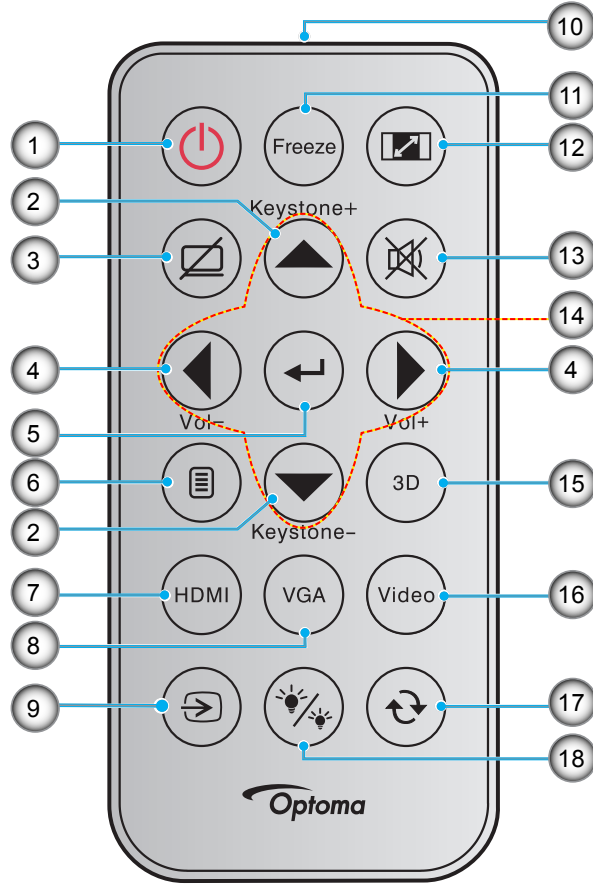

Hayır.	Öğe	Hayır.	Öğe
1.	Açma/Kapama	10.	Kızılötesi LED Gösterge
2.	Anahtar Taşı +/-	11.	Dondur
3.	AV Sessiz	12.	En/Boy oranı
4.	Ses - / +	13.	Sessiz
5.	Giriş	14.	Dört Yönlü Seçme Tuşları
6.	Menü	15.	Üç boyut
7.	HDMI	16.	Video
8.	VGA	17.	Yeniden Eşitle
9.	Kaynağı	18.	Parlaklık Modu

Not:

- Asıl uzaktan kumanda bölgeye göre değişiklik gösterebilir.
- Bazı tuşlar, bu özellikleri desteklemeyen modeller için işlevsiz olabilir.
- Uzaktan kumandayı ilk kez kullanmadan önce, şeffaf yalıtım bandını çıkarın. Pil takma için 22. sayfaya bakın.

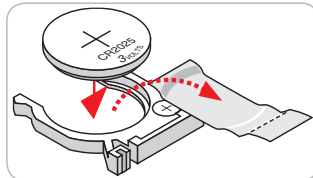

GİRİŞ

Uzaktan kumanda 2

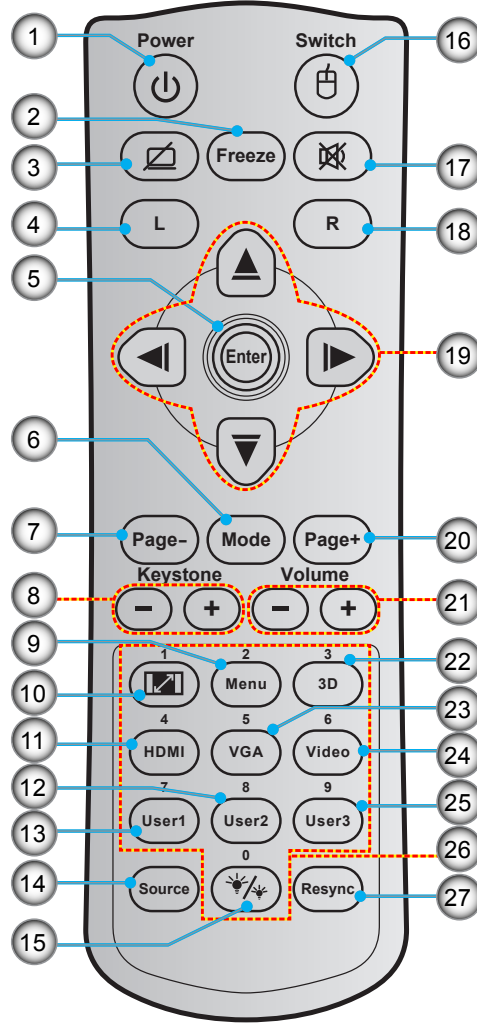

Hayır.	Öğe	Hayır.	Öğe
1.	Açma/Kapama	15.	Parlaklık Modu
2.	Dondur	16.	Fare Açık / Kapalı
3.	Ekran Karanlık / Sessiz	17.	Sessiz
4.	Fare Sol Tıklaması	18.	Fare Sağ tıklaması
5.	Giriş	19.	Dört Yönlü Seçme Tuşları
6.	Mod	20.	Page +
7.	Page -	21.	Ses - / +
8.	Anahtar Taşı - / +	22.	3D Menü Açık / Kapalı
9.	Menü	23.	VGA
10.	En/Boy oranı	24.	Video
11.	HDMI	25.	Kullanıcı3
12.	Kullanıcı2	26.	Sayısal Tuş Takımı (0-9)
13.	Kullanıcı1	27.	Yeniden Eşitle
14.	Kaynağı		

Not:

- Asıl uzaktan kumanda bölgeye göre değişiklik gösterebilir.
- Bazı tuşlar, bu özellikleri desteklemeyen modeller için işlevsiz olabilir.

GİRİŞ

Uzaktan Kumanda

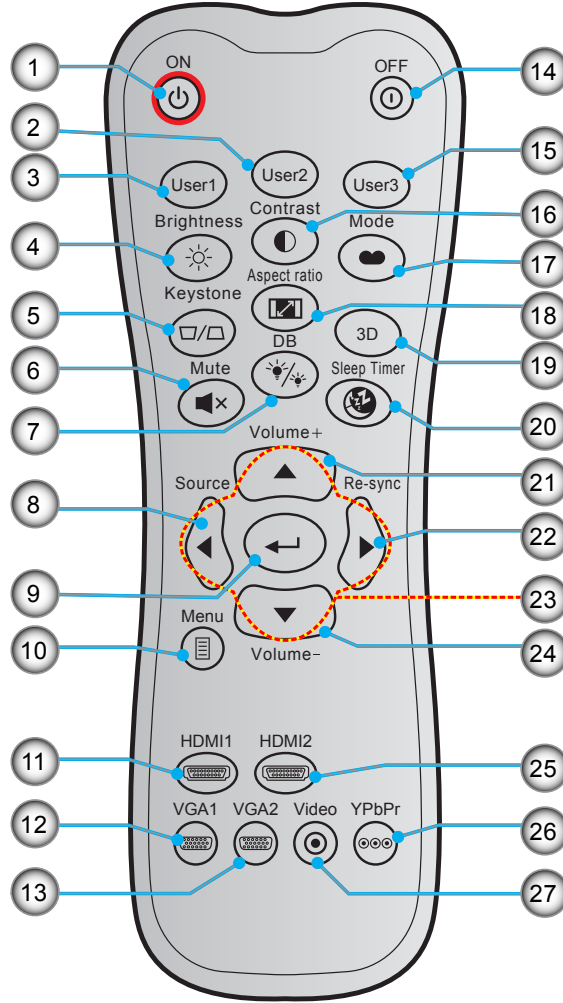

Hayır.	Öge	Hayır.	Öge
1.	Güç Açık	15.	Kullanıcı3
2.	Kullanıcı2	16.	Karşıtlık
3.	Kullanıcı1	17.	Görüntü Modu
4.	Parlaklık	18.	En/Boy oranı
5.	Anahtar Taşı	19.	3D Menü Açık / Kapalı
6.	Sessiz	20.	Uyku Zamanlayıcısı
7.	DB (Dynamic Black)	21.	Ses +
8.	Kaynağı	22.	Yeniden-senk
9.	Giriş	23.	Dört Yönlü Seçme Tuşları
10.	Menü	24.	Ses -
11.	HDMI1	25.	HDMI2
12.	VGA1 (desteklenmez)	26.	YPbPr (desteklenmez)
13.	VGA2 (desteklenmez)	27.	Video (desteklenmez)
14.	Güç Kapanma		

Not: Bazı tuşlar, işlevleri desteklemeyen modeller için işlevsiz olabilir.

AYAR VE KURULUM

Projektörü kurma

Projektörünüz, dört olası konumdan birine kurulmak üzere tasarlanmıştır.

Oda yerleşiminiz veya kişisel tercihiniz, seçeceğiniz kurulum konumunu belirleyecektir. Ekranınızın boyutu ve konumunun, uygun prizinin konumunun yanı sıra projektörün ve diğer cihazlarınızın konumunu ve birbirlerine olan mesafeyi dikkate alın.

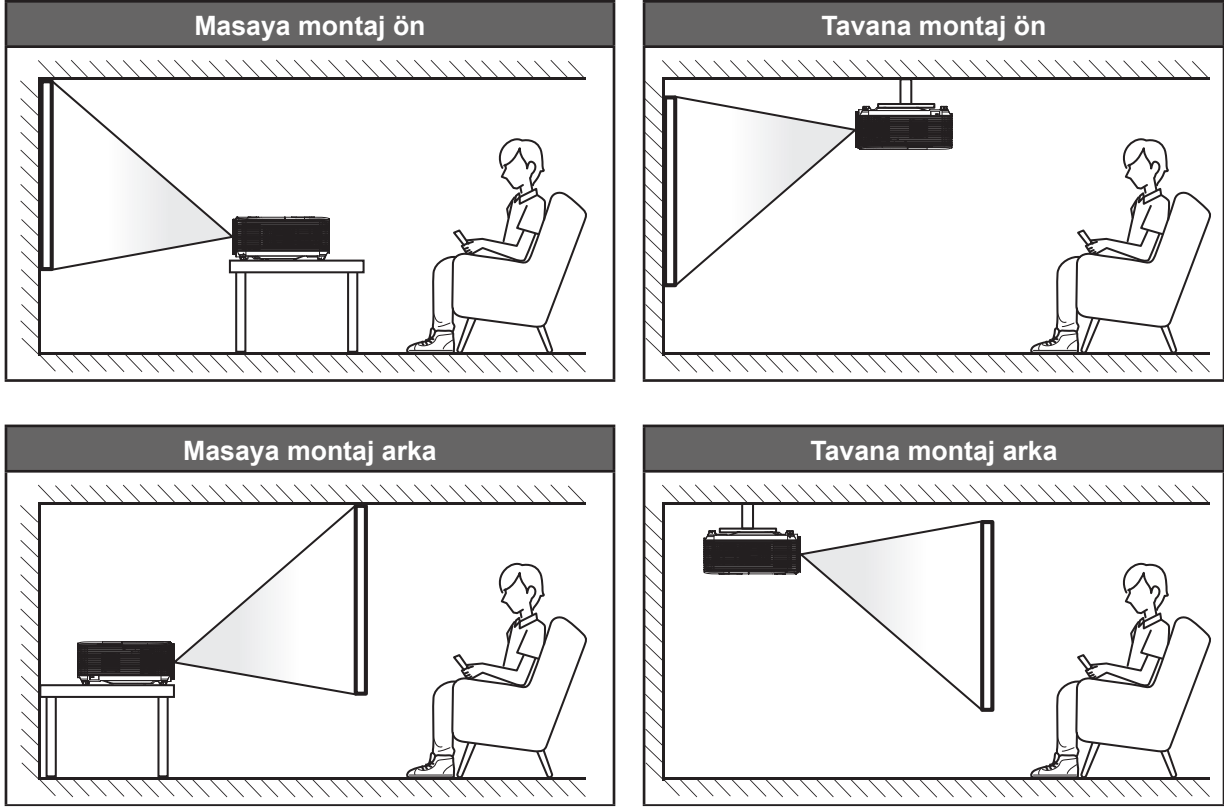

Projektör bir yüzeye düz biçimde ve ekrana 90 derece/dik olarak yerleştirilmelidir.

- Belirli bir ekran boyutuna yönelik projektör konumunun nasıl belirleneceği konusunda lütfen 60-61. sayfalardaki mesafe tablosuna başvurun.
- Belirli bir mesafeye yönelik ekran boyutunun nasıl belirleneceği konusunda lütfen 60-61. sayfalardaki mesafe tablosuna başvurun.

Not: Projektör ekrandan ne kadar uzağa yerleştirilirse, yansıtılan görüntü boyutuyla birlikte dikey sapma da orantılı olarak artar.

ÖNEMLİ!

Projektörü masa üzeri veya tavana montaj dışında herhangi bir yönlimde çalıştırmayın. Projektör yatay olmalıdır ve ileriye/geriye veya sola/sağa eğilmemelidir. Diğer yönelimler garantiyi geçersiz kılacaktır ve projektör lambasının veya projektörün kendisinin ömrünü kısaltabilir. Standart dışı kurulum önerisi için lütfen Optoma ile iletişime geçin.

AYAR VE KURULUM

Projektör kurulumu bildirimini

- Projektörü yatay bir konumda yerleştirin.

Projektörün eğim açısı 15 dereceyi aşmamalı, projektör masa üstüne ve tavana montaj dışında bir yolla kurulmamalıdır; aksi durumda lamba ömrü önemli ölçüde düşebilir ve başka **öngörülemeyen hasarlara** yol açabilir.

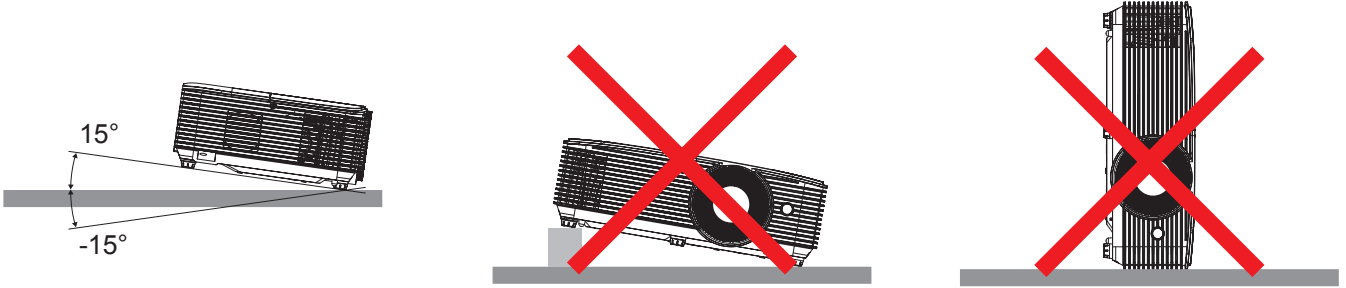

- Havalandırma çıkışının etrafında en az 30 cm boşluk bırakın.

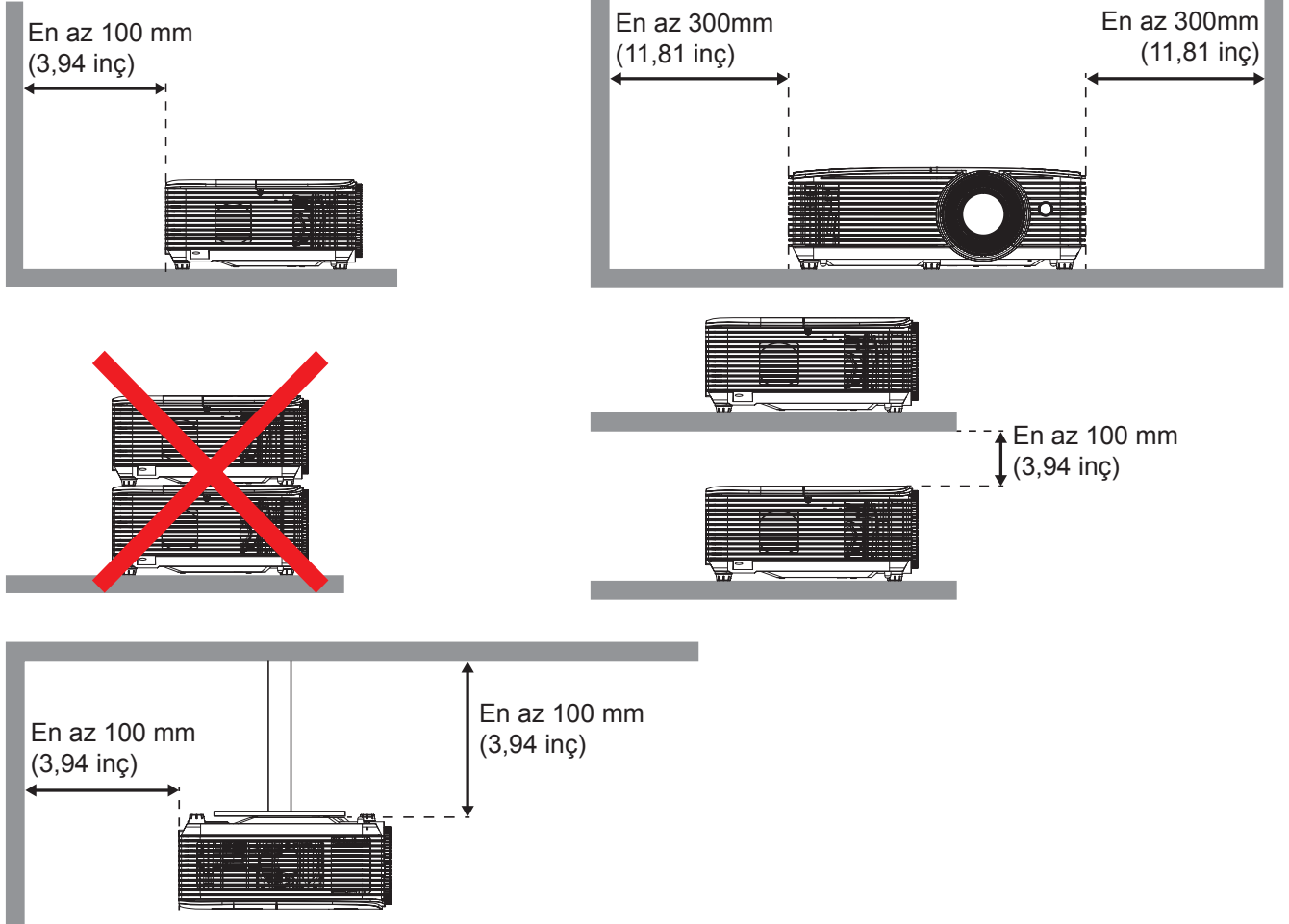

- Havalandırma girişlerinin havalandırma çıkışından gelen sıcak havayı tekrar içeri çekmediğinden emin olun.
- Projektör kapalı bir alanda çalıştırılırken, kapalı alan içindeki çevreleyen hava sıcaklığının projektörün çalışma sıcaklığını aşmadığından, havalandırma girişlerinin ve çıkışlarının engellenmediğinden emin olun.
- Kapalı alanın sıcaklığının kabul edilebilir çalışma sıcaklığı aralığında olması durumunda bile aygıtın kapanmasına neden olabileceğinden, projektörün çıkan havayı tekrar içeri çekmemesini sağlamak için tüm kapalı alanlar onaylı bir termal değerlendirmeyi geçmelidir.

AYAR VE KURULUM

Tip 1 (7 IO)

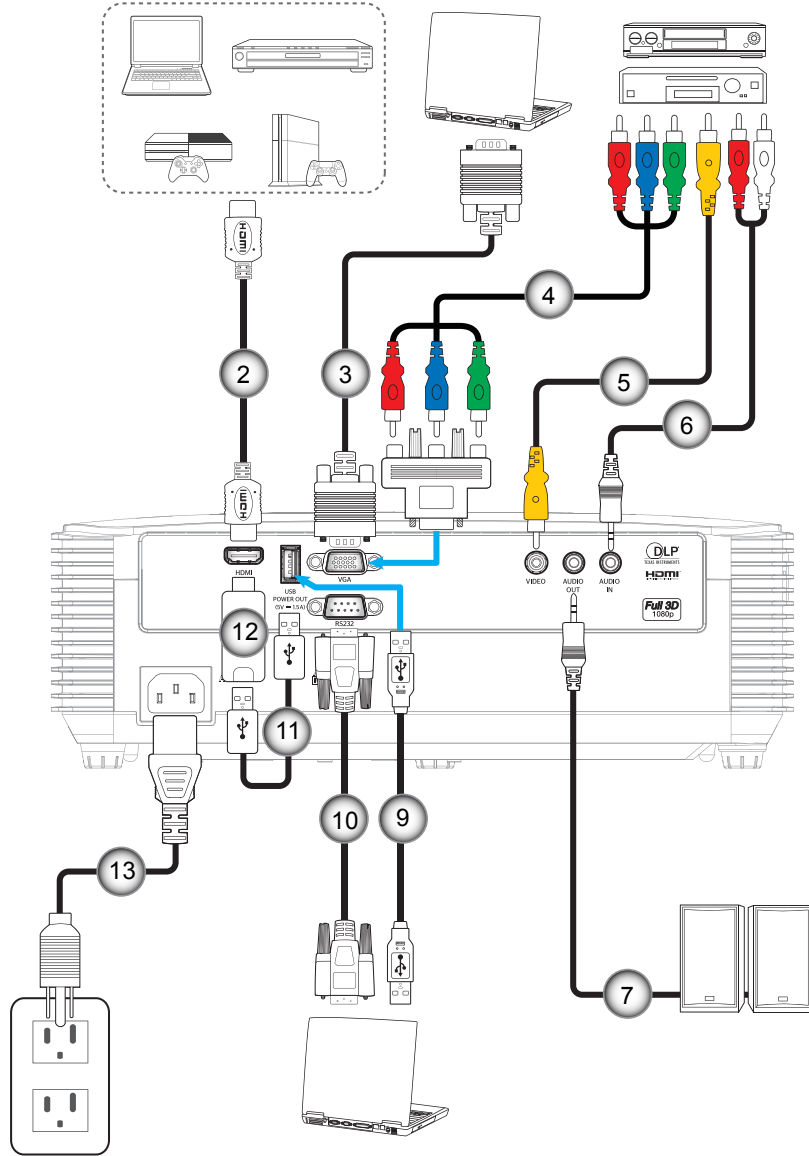

AYAR VE KURULUM

Tip 2 (8 IO)

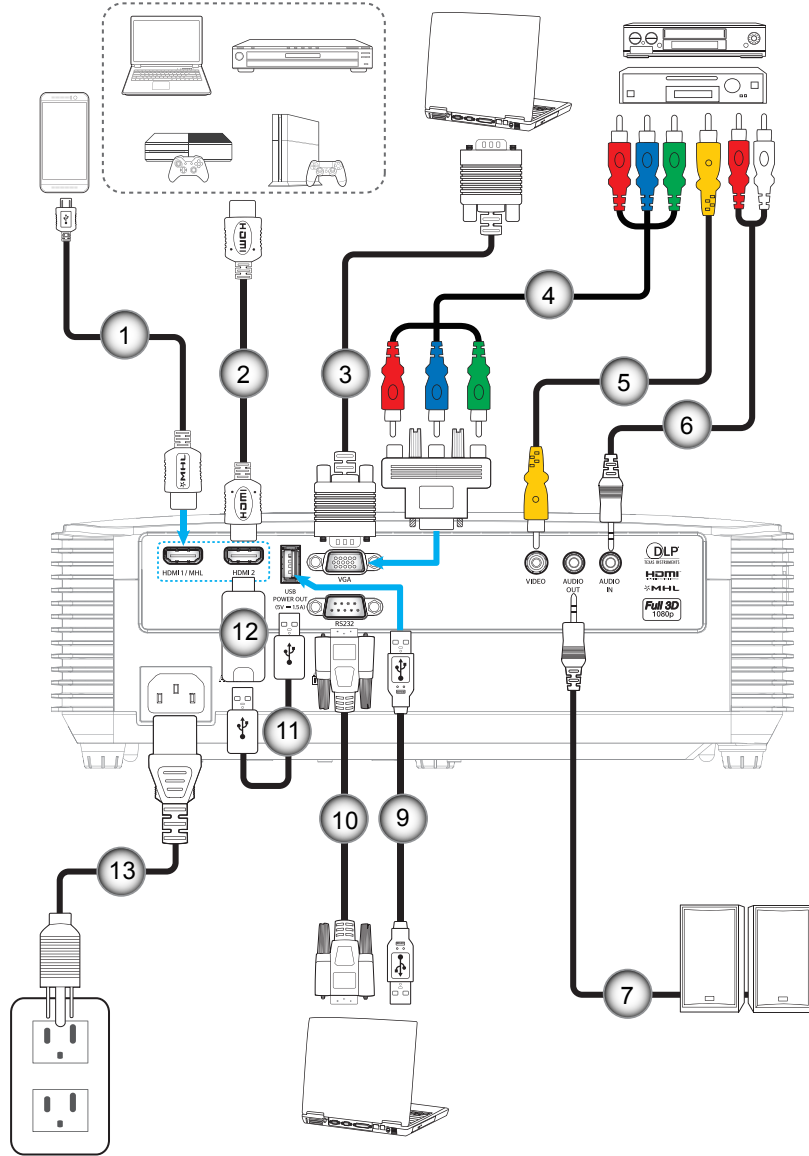

AYAR VE KURULUM

Tip 3 (9 IO)

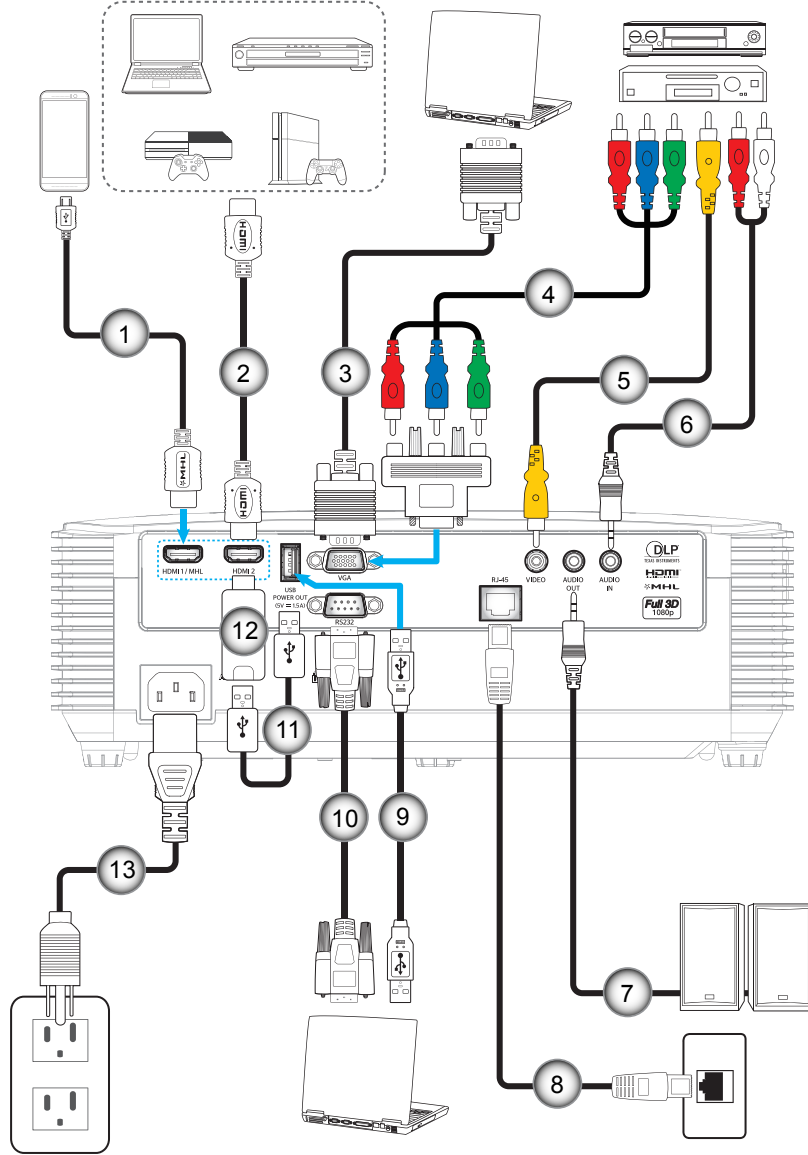

Hayır.	Öge	Tip 1 (7 IO)	Tip 2 (8 IO)	Tip 3 (9 IO)
1.	MHL Kablosu	YOK	√	√
2.	HDMI Kablosu	√	√	√
3.	VGA Giriş Kablosu	√	√	√
4.	RCA Bileşen Kablosu	√	√	√
5.	Video Kablosu	√	√	√
6.	Ses Girişi Kablosu	√	√	√
7.	Ses Çıkış Kablosu	√	√	√
8.	RJ-45 Kablosu	YOK	YOK	√
9.	USB Kablosu (fare denetimi)	√	√	√
10.	RS232 Kablosu	√	√	√
11.	USB Güç Kablosu	√	√	√
12.	HDMI Çubuk	√	√	√
13.	Güç Kablosu	√	√	√

Not: "√" işareti ögenin desteklendiğini, "YOK" ifadesi ögenin kullanılmadığını belirtir.

AYAR VE KURULUM

Yansıtılan Görüntüyü Ayarlama

Görüntü yüksekliği

Projektör, görüntü yüksekliğini ayarlamak için yükseltici ayaklar ile donatılmıştır.

1. Projektörün alt tarafında bulunan ayarlamak istediğiniz ayarlanabilir ayağı bulun.
2. Projektörü yükseltmek veya alçaltmak için ayarlanabilir ayağı saat yönünde ya da saat yönünün tersinde döndürün.

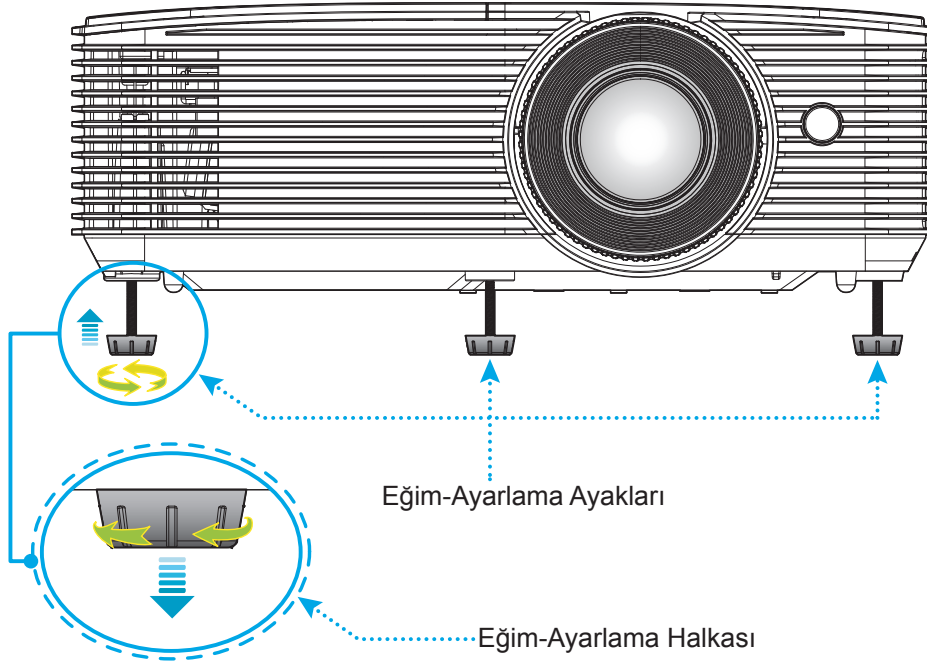

Yakınlaştırma ve odak

- Görüntü boyutunu ayarlamak amacıyla, yansıtılan görüntü boyutunu artırmak veya azaltmak için yakınlaştırma kolunu saat yönünde ya da saat yönünün tersinde döndürün.
- Odağı ayarlamak için, odak halkasını, görüntü keskin ve okunabilir olana kadar saat yönünde veya saat yönünün tersinde döndürün.

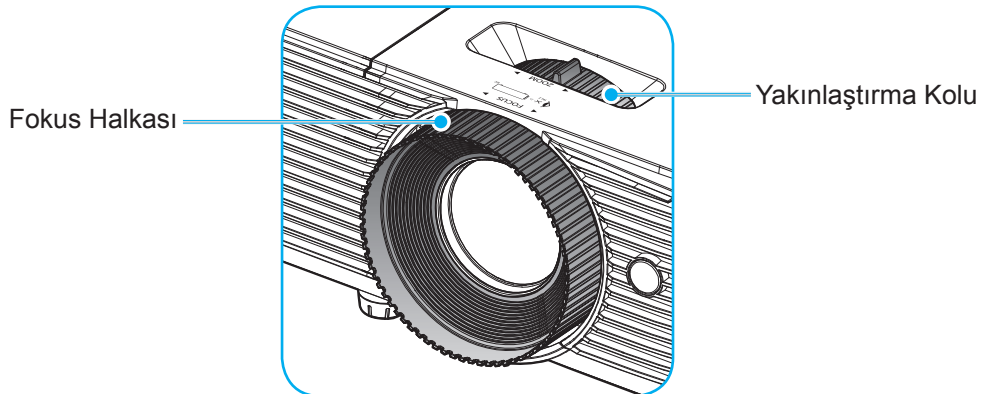

Not: Projektör 1m ila 10m mesafede odaklanacaktır.

AYAR VE KURULUM

Pilleri takma/deđiřtirme

1. Pıl kapađını sıkıca bastırıp kaydırarak ıkarın.
2. Yeni pılı blmeye yerleřtirin. Eski pılı ıkarıp yenisini (CR2025) takın. "+" iřaretinin olduđu tarafın yukarıya baktıđından emin olun.
3. Kapađı geri takın.

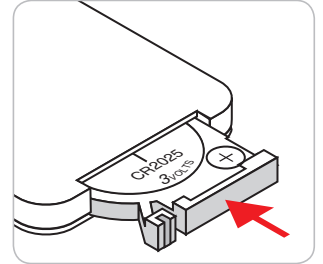
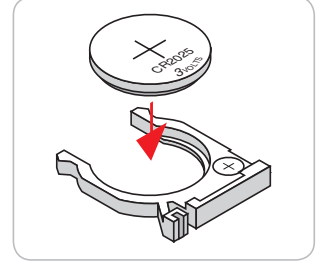
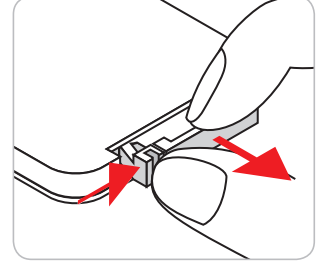

DİKKAT: Güvenli alıřmayı sađlamak iin ltfen ařađıdaki nlemlere uyun:

- CR2025 tip pıl kullanın.
- Su veya sıvıyla temastan kaının.
- Uzaktan kumandayı neme veya ısıya maruz bırakmayın.
- Uzaktan kumandayı dřrmeyin.
- Uzaktan kumandadaki pıl sızıntı yaparsa, kasayı dikkatlice silerek temizleyin ve yeni pıl takın.
- Yanlıř trde bir pille deđiřtirirseniz patlama tehlikesi vardır.
- Biten pilleri talimatlara uygun olarak elden ıkarın.

AYAR VE KURULUM

Etkili mesafe

Kızılötesi uzaktan kumanda sensörü projektörün üst tarafında bulunur. Doğru biçimde çalışması için uzaktan kumandayı, projektörün üst kızılötesi uzaktan kumanda sensörüne dik olarak 30 derecelik açı içinde tuttuğunuzdan emin olun. Uzaktan kumandayla sensör arasındaki mesafe 6 metreden fazla olmamalıdır.

Not: Uzaktan kumanda kızılötesi sensörüne doğrudan (0 derecelik açıyla) tutulurken, uzaktan kumanda ve sensör arasındaki mesafe 8 metreden fazla olmamalıdır.

- Uzaktan kumanda ve projektördeki kızılötesi sensörü arasında kızılötesi ışınını kesebilecek hiçbir engel olmadığından emin olun.
- Uzaktan kumandanın kızılötesi ileticisine doğrudan güneş ışığı veya floresan lambası yansımadağından emin olun.
- Lütfen uzaktan kumandayı floresan lambalarından 2 metreden uzak mesafede tutun; aksi halde uzaktan kumanda hatalı çalışabilir.
- Uzaktan kumanda Çevirici Tip floresan lambalara yakın olursa zaman etkisiz olabilir.
- Uzaktan kumanda ve projektör birbirlerine çok kısa mesafede olursa uzaktan kumanda etkisiz olabilir.
- Ekranı yönelttiğinizde, uzaktan kumandanın ekrana olan etkin mesafe 6 metreden kısadır ve kızılötesi ışınları projektöre geri yansır. Ancak etkin mesafe ekranlara göre değişebilir.

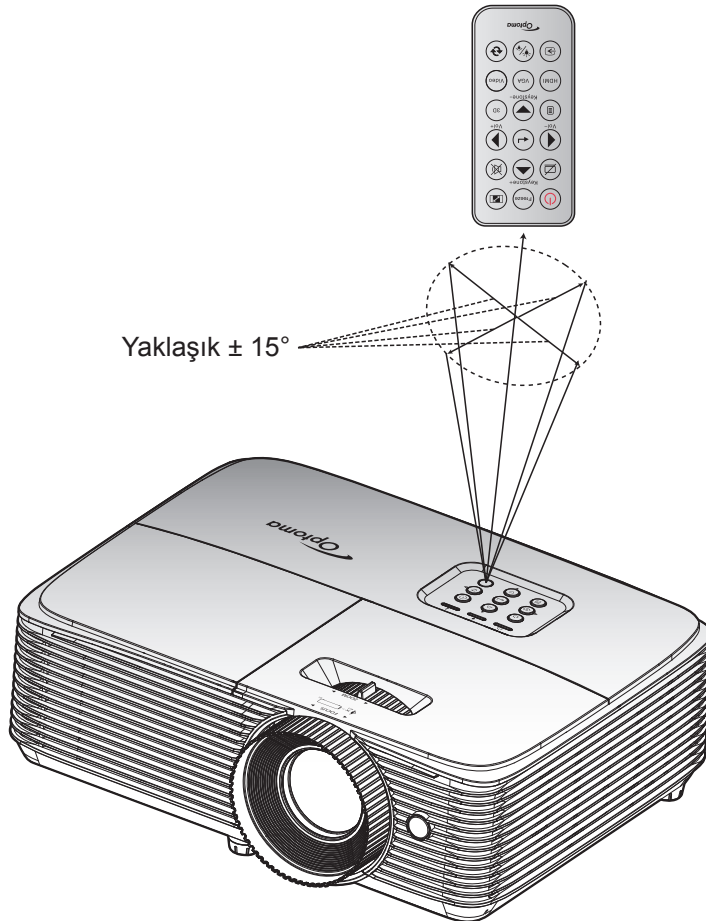

PROJEKTÖRÜ KULLANMA

Projektörü açma/kapatma

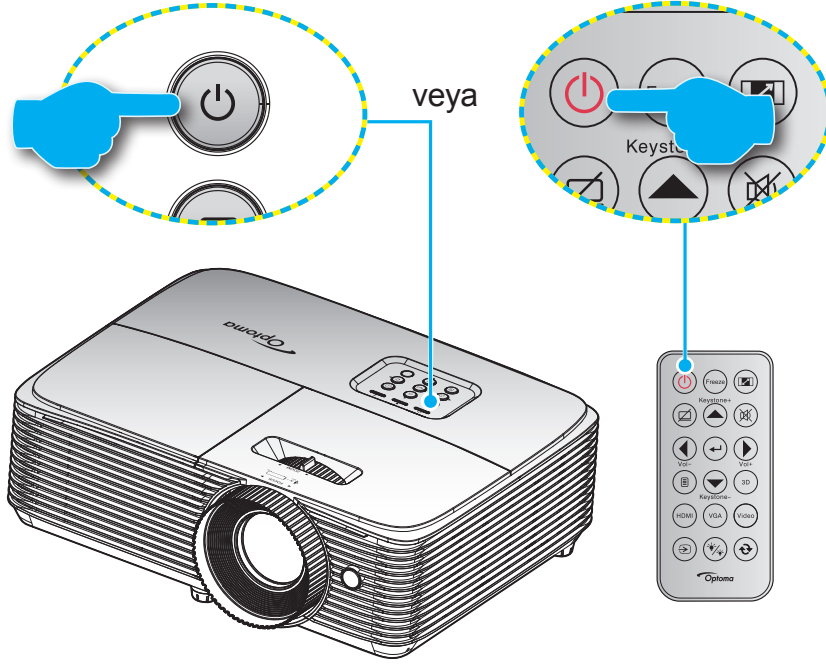

Güç açık

1. Güç kablosu ve sinyal/kaynak kablosunu sıkıca takın. Bağlandığında, Açık/Beklemede LED'i kırmızı renkte yanar.
2. Projektör tuş takımında veya uzaktan kumandada "⏻" tuşuna basarak projektörü açın.
3. Yaklaşık 10 saniye süreyle bir açılış ekranı görünecek ve Açık/Bekleme LED'i yeşil veya mavi renkte yanıp sönecektir.

Not: Projektör ilk kez açıldığında, tercih ettiğiniz dili, yansıtma yönünü ve diğer ayarları seçmeniz istenecektir.

Güç Kapanma

1. Projektör tuş takımında veya uzaktan kumandada "⏻" tuşuna basarak projektörü kapatın.
2. Aşağıdaki mesaj görüntülenecektir:

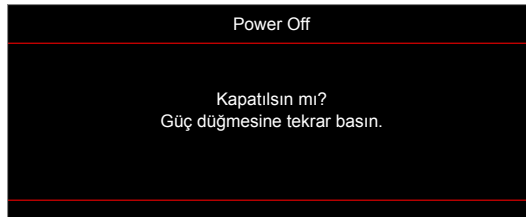

3. Onaylamak için "⏻" tuşuna tekrar basın; aksi takdirde mesaj 15 saniye sonra kaybolacaktır. "⏻" düğmesine ikinci kez bastığınızda projektör kapanacaktır.
4. Soğutma fanları soğutma devri için yaklaşık 10 saniye çalışmaya devam eder ve Açık/Bekleme LED'i yeşil veya mavi renkte yanıp söner. Açık/Bekleme LED'inin sabit kırmızı renkte yanması, projektörün bekleme moduna girdiğini belirtir. Projektörü yeniden açmak isterseniz, soğutma döngüsünü tamamlanıp projektörün bekleme moduna girmesini beklemelisiniz. Bekleme modundayken projektörü açmak için tekrar "⏻" düğmesine basmanız yeterlidir.
5. Güç kablosunu prizden ve projektörden çıkarın.

Not: Projektörün bir güç kapatma prosedüründen hemen sonra açılması önerilmez.

PROJEKTÖRÜ KULLANMA

Bir giriş kaynağı seçme



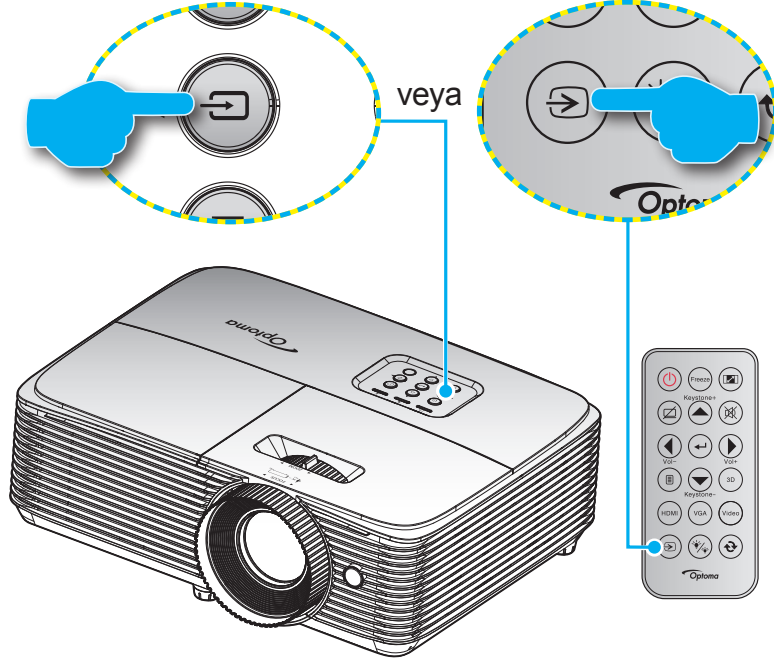











Ekranda görüntülemek istediğiniz, bilgisayar, dizüstü bilgisayar, video oynatıcı vb. bağlı kaynağı açın. Projektör, kaynağı otomatik olarak algılayacaktır. Birden fazla kaynak bağlıysa, istenen girişi seçmek için projektör tuş takımında veya uzaktan kumandada kaynak düğmesine basın.



PROJEKTÖRÜ KULLANMA

Menü gezintisi ve özellikler

Projektör, görüntü ayarları yapmanız ve ayarları değiştirmenize imkan veren çok dilli Ekran üzeri Gösterim menülerine sahiptir. Projektör, kaynağı otomatik olarak algılayacaktır.

1. Ekran menüsünü açmak için, uzaktan kumandada ya da projektör klavyesinde  düğmesine basın.
2. OSD gösterildiğinde, ana menüden herhangi bir öğe seçmek için   tuşlarını kullanın. Belirli bir sayfada bir seçim yaparken, alt menüye girmek için  veya  tuşuna basın.
3. Alt menüde istediğiniz öğeyi seçmek için   tuşlarını kullanıp, diğer ayarları görüntülemek için  ya da  tuşuna basın.   tuşlarını kullanarak ayarları yapın.
4. Alt menüde ayarlanacak sonraki öğeyi seçin ve yukarıda açıklandığı gibi ayarlayın.
5. Onaylamak için  veya  düğmesine bastığınızda ekran ana menüye geri dönecektir.
6. Çıkmak için  veya  tuşuna tekrar basın. OSD menüsü kapanacak ve projektör yeni ayarları otomatik olarak kaydedecektir.

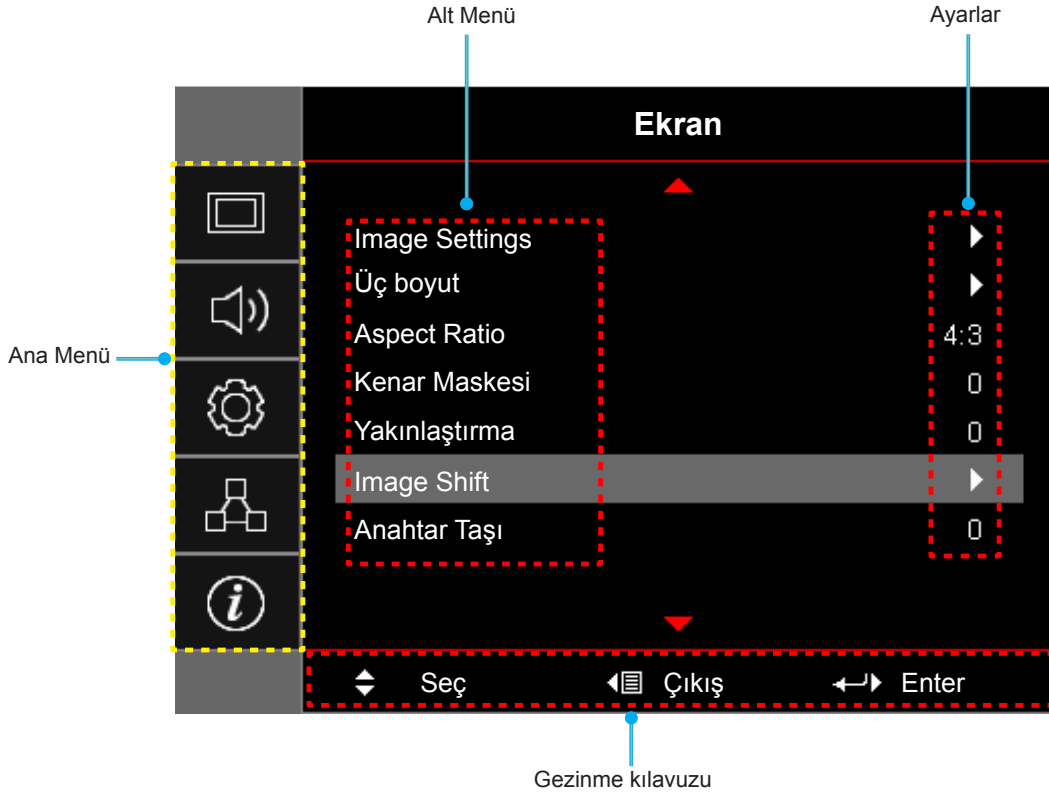

PROJEKTÖRÜ KULLANMA







Ekran Menüsü ağacı

Ana Menü	Alt Menü	Alt Menü 2	Alt Menü 3	Alt Menü 4	Değerler				
Ekran	Image Settings	Görüntü Modu	[Veri]	Sunum					
				Parlak					
				Sinema					
				Oyun					
				sRGB					
				DICOM SIM.					
				Kullanıcı					
				Üç boyut					
		Duvar Rengi				Kapalı[Varsayılan]			
						Karatahta			
						Sari Isik			
						Yesil Isik			
						Mavi Isik			
						Pembe			
						Gri			
		Parlaklık				-50~50			
		Karşıtlık				-50~50			
		Netlik				1~15			
		Renk				-50~50			
		Renk Tonu				-50~50			
		Gamm				Film			
						Video			
						Grafik			
						Standart(2.2)			
						1.8			
						2.0			
						2.4			
		Renk ayarları				BrilliantColor™	1~10		
						Renk Isısı	[Veri modu]	Sıcak	
								Orta	
								Cool	
						Renk uyumu			Renk
G									
B									
C									
Y									
M									
W									
Ton				-50~50					
Doygunluk				-50~50					
Kazanım				-50~50					

PROJEKTÖRÜ KULLANMA

Ana Menü	Alt Menü	Alt Menü 2	Alt Menü 3	Alt Menü 4	Değerler
Ekran	Image Settings	Renk ayarları	Renk uyumu	Sıfırla	İptal Et [Varsayılan]
				Çıkış	Evet
				Çıkış	
			RGB Kazanım/ İnce Ayar	Kırmızı Kazanım	-50~50
				Yeşil Kazanım	-50~50
				Mavi Kazanım	-50~50
				Kırmızı İnceayar	-50~50
				Yeşil İnceayar	-50~50
				Mavi İnceayar	-50~50
				Sıfırla	İptal Et [Varsayılan]
			Çıkış	Evet	
			Renk Düzlemi [HDMI Girişi Değil]		Auto [Varsayılan]
					RGB
					YUV
			Renk Düzlemi [HDMI Girişi]		Auto [Varsayılan]
				RGB(0~255)	
				RGB(16~235)	
			YUV		
		Beyaz Seviyesi		0~31 (sinyale bağlıdır)	
		Siyah Seviyesi		-5~5 (sinyale bağlıdır)	
		IRE		0	
				7.5	
		Sinyal	Automatic		Kapalı
					Açık [Varsayılan]
			Frekans		-10~10 (sinyale bağlıdır) [Varsayılan: 0]
			Faz		0~31 (sinyale bağlıdır) [Varsayılan: 0]
			Yatay Konum		-5~5 (sinyale bağlıdır) [Varsayılan: 0]
			Dikey Konum		-5~5 (sinyale bağlıdır) [Varsayılan: 0]
		Parlaklık Modu			Parlak
				[Lamba Tabanlı - Veri]	Ekonomik
					Dynamic
					Eko+
Sıfırla					

PROJEKTÖRÜ KULLANMA

Ana Menü	Alt Menü	Alt Menü 2	Alt Menü 3	Alt Menü 4	Değerler
Ekran	Üç boyut	Üç Boyut Modu			Kapalı
					DLP-Linki [Varsayılan]
					IR
		3D → 2D			Üç boyut [Varsayılan]
					L
					R
		Biçim			Auto [Varsayılan]
					SBS
					Top and Bottom
					Frame Sequential
		3D Senk Dön.			Açık
					Kapalı [Varsayılan]
	Aspect Ratio			4:3	
				16:9	
				16:10 [WUXGA modeli]	
				LBX	
				Doğal	
				Auto	
Kenar Maskesi			0~10 [Varsayılan: 0]		
Yakınlaştırma			-5~25 [Varsayılan: 0]		
Image Shift	 H			-50~50 [Varsayılan: 0]	
	 V			-50~50 [Varsayılan: 0]	
Anahtar Taşı			-40~40		
Ses	Sessiz			Kapalı [Varsayılan]	
				Açık	
Ses			0-10 [Varsayılan: 5]		
Ayar	Projeksiyon			Front  [Varsayılan]	
				Rear 	
				Tavan üst 	
				Arka üst 	
	Ekran Türü	[WUXGA modeli]			16:9
					16:10 [Varsayılan]
	Lamba Ayarları	Lamba Hatırlatıcı			Kapalı
					Açık [Varsayılan]
Lamba Sıfırlama				İptal Et [Varsayılan]	
				Evet	

PROJEKTÖRÜ KULLANMA

Ana Menü	Alt Menü	Alt Menü 2	Alt Menü 3	Alt Menü 4	Değerler		
Ayar	Filter Settings	Optional Filter Installed			Evet		
					Hayır		
		Filter Usage Hours			(Yalnızca okunur)		
		Filter Reminder				Kapalı	
						300hr	
						500hr [Varsayılan]	
						800hr	
		Filter Reset				1000hr	
						İptal Et [Varsayılan]	
		Power Settings	Direkt Açılma				Evet
						Kapalı [Varsayılan]	
	Sinyal Gücü Açık					Açık	
						Kapalı [Varsayılan]	
	Otomatik Kapanma (dak)					Açık	
	Uyku Zamanlayıcısı (dak)		Acık kalzin				0~180 (5 dakikalık artım) [Varsayılan: 20]
							0~990 (30 dakikalık artım) [Varsayılan: 0]
	Çabuk Geri Dönme						Hayır [Varsayılan]
							Evet
	Güç Modu (Beklemede)						Kapalı [Varsayılan]
						Açık	
	USB Power					Etkin	
						Ekonomik [Varsayılan]	
	Güvenlik	Güvenlik				Kapalı	
						Açık	
		Güvenlik Zamanlayıcısı			Ay		
					Gün		
		Şifreyi Değiştir			Saat		
	HDMI Link Settings	HDMI Link				Kapalı	
						Açık	
		Inclusive TV					Hayır
							Evet
		Power On Link					Mutual
							PJ --> Device
		Power Off Link					Device --> PJ
							Kapalı
					Açık		





PROJEKTÖRÜ KULLANMA

Ana Menü	Alt Menü	Alt Menü 2	Alt Menü 3	Alt Menü 4	Değerler		
Ayar	Test Deseni				Yeşil Izgara		
					Macenta Izgara		
					Beyaz Izgara		
					Beyaz		
					Kapalı		
	kumanda ayarları [uzaktan kumandaya bağlıdır]	IR fonksiyonu				Açık	
						Kapalı	
		Kullanıcı1					HDMI2
							Test Deseni
							LAN (Yalnızca Tip 3 (9 IO))
							Parlaklık
							Karşıtlık
							Uyku Zamanlayıcısı [Varsayılan]
							Renk uyumu
							Renk Isısı
							Gamm
							Projeksiyon
							Lamba Ayarları
							Yakınlaştırma
							Dondur
							MHL (yalnızca Tip 2 (8 IO) ve Tip 3 (9 IO))
			Kullanıcı2				
							Test Deseni
							LAN (Yalnızca Tip 3 (9 IO))
							Parlaklık
							Karşıtlık
							Uyku Zamanlayıcısı
							Renk uyumu [Varsayılan]
							Renk Isısı
							Gamm
							Projeksiyon
							Lamba Ayarları
						Yakınlaştırma	
					Dondur		
				MHL (yalnızca Tip 2 (8 IO) ve Tip 3 (9 IO))			

PROJEKTÖRÜ KULLANMA

Ana Menü	Alt Menü	Alt Menü 2	Alt Menü 3	Alt Menü 4	Değerler	
Ayar	kumanda ayarları [uzaktan kumandaya bağlıdır]	Kullanıcı3			HDMI2	
					Test Deseni	
					LAN (Yalnızca Tip 3 (9 IO))	
					Parlaklık	
					Karşıtlık	
					Uyku Zamanlayıcısı	
					Renk uyumu	
					Renk Isısı [Varsayılan]	
					Gamm	
					Projeksiyon	
					Lamba Ayarları	
					Yakınlaştırma	
					Dondur	
			MHL (yalnızca Tip 2 (8 IO) ve Tip 3 (9 IO))			
		Projektör Kimliği				0~99
		Options	Dil			English [Varsayılan]
						Deutsch
						Français
						Italiano
						Español
						Português
						Polski
						Nederlands
						Svenska
						Norsk/Dansk
						Suomi
						ελληνικά
						繁體中文
						简体中文
						日本語
						한국어
						Русский
					Magyar	
					Čeština	
			عربي			
			ไทย			
			Türkçe			
			فارسی			
			Tiếng Việt			
			Bahasa Indonesia			
			Română			
			Slovenčina			

PROJEKTÖRÜ KULLANMA

Ana Menü	Alt Menü	Alt Menü 2	Alt Menü 3	Alt Menü 4	Değerler	
Ayar	Options	Altyazı			CC1	
					CC2	
					Kapalı [Varsayılan]	
		Menu Settings	Menü Konumu			Sol üst 
						Sağ üst 
						Merkez  [Varsayılan]
						Sol alt 
						Sağ alt 
			Menu Timer			Kapalı
						5 sn
						10 sn [Varsayılan]
			Otomatik Kaynak			Kapalı [Varsayılan]
						Açık
		Giriş Kaynağı			HDMI1 / MHL	
					HDMI2	
					VGA	
					Video	
					Varsayılan [Varsayılan]	
		Input Name	HDMI1 / MHL (Tip 3 (9 IO)/Tip 2 (8 IO))		Varsayılan [Varsayılan]	
					Custom	
			HDMI2 (Tip 3 (9 IO)/Tip 2 (8 IO))		Varsayılan [Varsayılan]	
					Custom	
			HDMI (Tip 1 (7 IO))		Varsayılan [Varsayılan]	
					Custom	
		VGA		Varsayılan [Varsayılan]		
				Custom		
		Video		Varsayılan [Varsayılan]		
				Custom		
		Yüksek Rakım			Kapalı [Varsayılan]	
					Açık	
		Display Mode Lock			Kapalı [Varsayılan]	
					Açık	
		Tuştakımı Kilidi			Kapalı [Varsayılan]	
					Açık	
		Bilgi Gizleme			Kapalı [Varsayılan]	
					Açık	
		Logo			Varsayılan [Varsayılan]	
					Nötr	
					Kullanıcı	

PROJEKTÖRÜ KULLANMA

Ana Menü	Alt Menü	Alt Menü 2	Alt Menü 3	Alt Menü 4	Değerler
Ayar	Options	Arkaplan Rengi			Hiçbiri [Varsayılan: Video/Pro-AV için]
					Mavi [Veri modeli için varsayılan]
					Kırmızı
					Yeşil
					Gri
					Logo
	Sıfırla	Reset OSD			İptal Et [Varsayılan]
					Evet
		Reset to Default			İptal Et [Varsayılan]
					Evet
Ağ (Yalnızca Tip 3 (9 IO))	LAN	Ağ Durumu			(yalnızca okunur)
		MAC Adresi			(yalnızca okunur)
		DHCP			Kapalı [Varsayılan]
					Açık
		IP Adresi			192.168.0.100 [Varsayılan]
		Alt Ağ Maskesi			255.255.255.0 [Varsayılan]
		Ağ Geçidi			192.168.0.254 [Varsayılan]
		DNS			192.168.0.51 [Varsayılan]
	Sıfırla				
	Control	Crestron			Kapalı
					Açık [Varsayılan] Not: Bağlantı noktası 41794.
		Extron			Kapalı
					Açık [Varsayılan] Not: Bağlantı noktası 2023.
		PJ Link			Kapalı
					Açık [Varsayılan] Not: Bağlantı noktası 4352
		AMX Device Discovery			Kapalı
				Açık [Varsayılan] Not: Bağlantı noktası 9131	
Telnet			Kapalı		
			Açık [Varsayılan] Not: Bağlantı noktası 23		
HTTP			Kapalı		
			Açık [Varsayılan] Not: Bağlantı noktası 80		

PROJEKTÖRÜ KULLANMA

Ana Menü	Alt Menü	Alt Menü 2	Alt Menü 3	Alt Menü 4	Değerler	
Bilgi	Regulatory					
	Serial Number					
	Source					
	Resolution				00x00	
	Refresh Rate				0,00Hz	
	Görüntü Modu					
	Güç Modu (Beklemede)					
	Lamba Zamanı	Parlak				0 hr
		Ekonomik				0 hr
		Dynamic				0 hr
		Eko+				0 hr
		Toplam				
	Ağ Durumu					
	IP Adresi					
	Projektör Kimliği				00~99	
	Filter Usage Hours					
	Parlaklık Modu					
	Ürün Yazılımı Sürümü	SİSTEM				
LAN						
MCU						

Not:

- Ekran menüsündeki "Lamba Sıfırlama" özelliği, hem ekran menüsündeki hem de servis modundaki Lamba Zamanı ayarını sıfırlayacaktır. Servis modundaki Yansıtma Saati sıfırlanmayacaktır.
- Her bir görüntüleme modu ayarlanabilir ve değer kaydedilebilir.
- Üç boyut zamanlama modunda, görüntü kesilmesini önlemek için yakınlaştırma/kenar maskesi devre dışı bırakılacaktır.

Ekran menüsü

Görüntü ayarları menüsünü görüntüleyin

Görüntü Modu (Veri modu)

Çeşitli görüntü tipleri için optimize edilen birçok fabrika önayarı vardır.

- **Sunum:** Bu mod, projektör kişisel bilgisayara bağlandığında PowerPoint sunumlarını göstermek için uygundur.
- **Parlak:** PC girişinden maksimum parlaklık.
- **Sinema:** Ev sinema sistemi için bu modu seçin.
- **Oyun:** Video oyunlarının keyfini çıkarmak amacıyla parlaklığı ve tepki süresi düzeyini artırmak için bu modu seçin.
- **sRGB:** Standardize doğru renk.
- **DICOM SIM.:** Bu mod, X ışını radyografisi, MR vs. gibi monokrom tıbbi görüntüleri yansıtabilir.
- **Kullanıcı:** Kullanıcı ayarlarını hatırlayın.

PROJEKTÖRÜ KULLANMA

- **Üç boyut:** 3D efektini yaşamak için 3D gözlüklerine gereksiniminiz vardır. Kişisel bilgisayarınızda/ taşınabilir aygıtınızda 120 Hz sinyal çıkışlı dört tamponlu grafik kartı ve yüklü bir 3 Boyut Oynatıcı olduğundan emin olun.

Duvar Rengi

Duvar rengine göre en uygun duruma getirilmiş bir ekran görüntüsü elde etmek için bu işlevi kullanın. Kapalı, karatahta, sarı Isık, yeşil Isık, mavi Isık, pembe ve gri arasından seçim yapın.

Parlaklık

Görüntünün parlaklığını ayarlar.

Karşıtlık

Karşıtlık, resmin en açık ve en koyu kısımları arasındaki farkın derecesini kontrol eder.

Netlik

Görüntünün netliğini ayarlar.

Renk

Bir video görüntüsünü siyah beyazdan tam olarak doymuş renkli hale ayarlar.

Renk Tonu

Kırmızı ve yeşilin renk dengesini ayarlar.

Gamm

Gamma eğri türünü ayarlar. Başlangıç ayarı ve ince ayar tamamlandıktan sonra, görüntü çıkışını optimize etmek için Gamm Ayar adımlarını kullanın.

- **Film:** Ev sineması için.
- **Video:** Video veya televizyon kaynağı için.
- **Grafik:** Bilgisayar / Fotoğraf kaynağı için.
- **Standart(2.2):** Standartlaştırılmış ayar için.
- **1.8/ 2.0/ 2.4:** Belirli bir bilgisayar / Fotoğraf kaynağı için.

Renk ayarları

Renk ayarlarını yapılandırın.

- **BrilliantColor™:** Bu ayarlanabilir öge yeni renk işleme algoritmasını ve artışları kullanarak resimde gerçek, daha canlı renkler sağlarken daha yüksek parlaklığı etkin hale getirir.
- **Renk Isısı (Veri modu):** Sıcak, Orta veya Soğuk arasından bir renk sıcaklığı seçin.
- **Renk uyumu:** Aşağıdaki seçenekleri belirleyin:
 - Renk: Görüntünün kırmızı (R), yeşil (G), siyah (B), deniz mavisi (C), sarı (Y), macenta (M) ve beyaz (W) düzeyini ayarlayın.
 - Ton: Kırmızı ve yeşilin renk dengesini ayarlar.
 - Doygunluk: Bir video görüntüsünü siyah beyazdan tam olarak doymuş renkli hale ayarlar.
 - Kazanım: Görüntü parlaklığını ayarlayın.
 - Sıfırla: Renk eşleme için fabrika varsayılan ayarlarına döndürün.
 - Çıkış: "Renk uyumu" menüsünden çıkın.
- **RGB Kazanım/İnce Ayar:** Bu ayarlar, bir görüntünün parlaklığını (kazanç) ve karşıtlık (eğilim) yapılandırmayı sağlar.
 - Sıfırla: RGB kazancı/eğilimi için fabrika varsayılan ayarlarına döndürün.
 - Çıkış: "RGB Kazanım/İnce Ayar" menüsünden çıkın.

PROJEKTÖRÜ KULLANMA



- **Renk Düzlemi (yalnızca HDMI dışı giriş):** Aşağıdakilerin arasından uygun bir renk matrisi türü seçin: Auto, RGB, veya YUV.
- **Renk Düzlemi (yalnızca HDMI giriş):** Aşağıdakilerin arasından uygun bir renk matrisi türü seçin: Auto, RGB(0~255), RGB(16~235), ve YUV.
- **Beyaz Seviyesi:** Video sinyalleri girilirken, kullanıcının Beyaz Seviyesini ayarlamasını sağlar.
Not: Beyaz düzeyi yalnızca Video/S-Video giriş kaynakları için ayarlanabilir.
- **Siyah Seviyesi:** Video sinyalleri girilirken, kullanıcının Siyah Seviyesini ayarlamasını sağlar.
Not: Siyah düzeyi yalnızca Video/S-Video giriş kaynakları için ayarlanabilir.
- **IRE:** Video sinyalleri girilirken, kullanıcının IRE değerini ayarlamasını sağlar.
Not:
 - IRE yalnızca NTSC video biçimiyle kullanılabilir.
 - IRE yalnızca Video giriş kaynakları için ayarlanabilir.

Sinyal

Sinyal seçeneklerini ayarlayın.

- **Automatic:** Sinyali otomatik olarak yapılandırın (frekans ve faz öğeleri kullanılamaz duruma gelir). Otomatik ayarı devre dışı bırakılırsa, frekans ve faz öğeleri, ayarların yapılması ve kaydedilmesi için görünür olur.
- **Frekans:** Bilgisayarın grafik kartının frekansı ile uyması için görüntü veri frekansını değiştirir. Bu işlevi yalnızca görüntü dikey titriyorsa kullanın.
- **Faz:** Ekranın sinyal zamanlamasını grafik kartı ile senkronize eder. Eğer görüntü dengesiz görünüyorsa ya da titriyorsa, bunu düzeltmek için bu işlevi kullanın.
- **Yatay Konum:** Görüntünün yatay konumlandırılmasını ayarlayın.
- **Dikey Konum:** Görüntünün dikey konumlandırılmasını ayarlayın.
- **Çıkış:** "Sinyal" menüsünden çıkın.

Not: Sinyal yalnızca RGB/Bileşen giriş kaynakları için ayarlanabilir.

Parlaklık Modu (Lamba tabanlı veri)

Lamba tabanlı projektörler için parlaklık modu ayarlarını yapın.

- **Parlak:** Parlaklığı arttırmak için "Parlak" öğesini seçin.
- **Ekonomik:** Projektör lambasını, güç tüketimini düşürecek ve lamba ömrünü uzatacak şekilde kısmak için "Ekonomik" öğesini seçin.
- **Dynamic:** Lamba gücünü, içeriğin parlaklık düzeyini temel alacak şekilde kısmak ve lamba gücü tüketimini %100 ila 30 arasında dinamik olarak ayarlamak için "Dynamic" ayarını seçin. Lamba ömrü artacaktır.
- **Eko+:** Eko+ modu etkinleştirildiğinde, etkinlik olmadığı süre içinde lambanın elektrik tüketimini (%70'e kadar) önemli ölçüde azaltmak için içeriğin parlaklık seviyesi otomatik olarak algılanır.

PROJEKTÖRÜ KULLANMA

Sıfırla

Renk ayarları için fabrika varsayılan ayarlarına döndürün.

Ekran 3D menüsü

Üç Boyut Modu

3D işlevini devre dışı bırakmak veya uygun 3D işlevini seçmek için bu seçeneği kullanın.

- **Kapalı:** Üç Boyut Modu kapatmak için "Kapalı" ögesini seçin.
- **DLP-Linki:** DLP 3D Gözlükler için en uygun duruma getirilmiş ayarları kullanmak için seçin.
- **IR:** Kızıl Ötesi Üç Boyut Gözlüklere yönelik en uygun duruma getirilmiş ayarları kullanmak için "IR" ögesini seçin.

3D → 2D

Üç boyutlu içeriğin ekranda nasıl görünmesi gerektiğini belirlemek için bu seçeneği kullanın.

- **Üç boyut:** 3D sinyali görüntüler.
- **L(Sol):** 3D içeriğin sol çerçevesini görüntüler.
- **R(Sağ):** 3D içeriğin sağ çerçevesini görüntüler.

Biçim

Uygun üç boyut biçimli içeriği seçmek için bu seçeneği kullanın.

- **Auto:** Bir 3D tanımlama sinyali algılandığında, 3D biçimi otomatik olarak seçilir.
- **SBS:** 3D sinyali "Yan Yana" biçimde görüntüler.
- **Top and Bottom:** Üç boyut sinyali "Top and Bottom" biçiminde görüntüleyin.
- **Frame Sequential:** Üç boyut sinyali "Frame Sequential" biçiminde görüntüleyin.

3D Senk Dön.

3D Senk Dön. işlevini etkinleştirmek/devre dışı bırakmak için bu seçeneği kullanın.

En/boy oranı menüsünü görüntüleyin

Aspect Ratio



Görüntülenen görüntünün en/boy oranını aşağıdaki seçenekler arasından seçin:

- **4:3:** Bu biçim, 4:3 giriş kaynakları içindir.
- **16:9:** Bu biçim HDTV gibi 16:9 giriş kaynakları ve DVD geliştirilmiş Geniş Ekran TV içindir.
- **16:10 (yalnızca WUXGA modeli):** Bu biçim, geniş ekran dizüstü bilgisayarlar gibi 16:10 giriş kaynakları içindir.
- **LBX:** Bu biçim, 16x9 dışı, sinemaskop kaynak içindir ve tam çözünürlükte 2,35:1 en/boy oranını göstermek için harici 16x9 mercek kullanıyorsanız geçerlidir.
- **Doğal:** Bu biçim, orijinal görüntüyü hiç ölçekleme olmadan gösterir.
- **Auto:** Uygun ekran biçimini otomatik olarak seçer.

PROJEKTÖRÜ KULLANMA







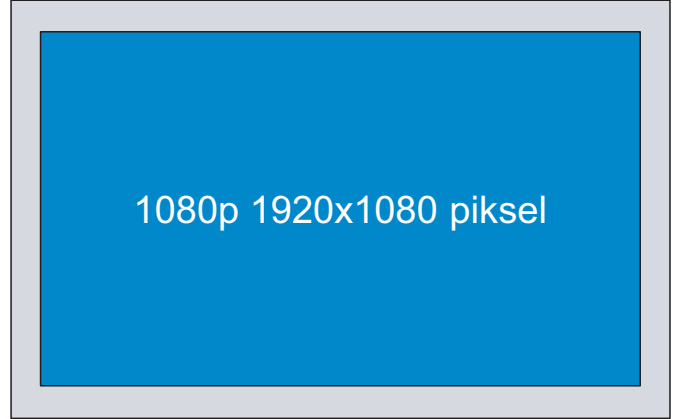
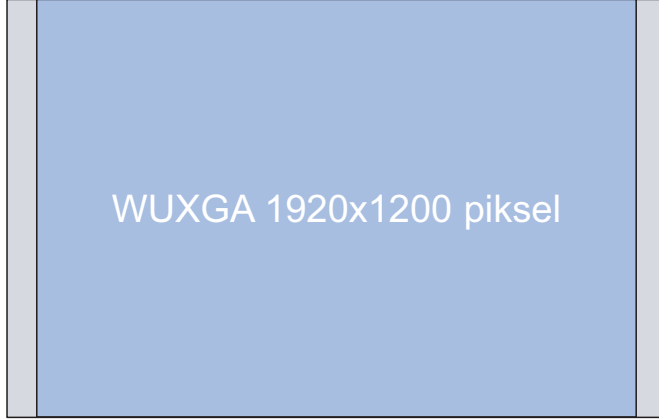



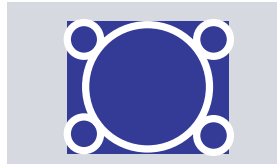
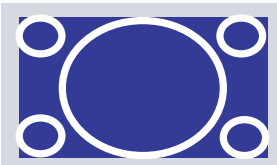

Not:

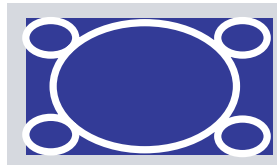
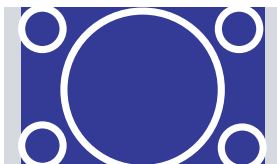
- Her bir en boy modunda WUXGA çözünürlüğüyle görüntünün sağ ve sol taraflarında, 1080p çözünürlüğüyle de etrafında siyah çubukların görünmesinin normal olduğu düşünülür.
- Siyah çubukların ve kenarlığın boyutları, en boy oranına bağlı olarak değişecektir.

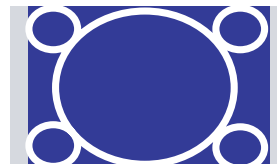
-  Siyah çubuklar
-  WUXGA etkin alanı
-  1080p etkin alanı

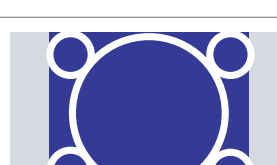

WUXGA çözünürlüğüne (1920 × 1200) sahip projektörler için

Biçim	En/Boy oranı		
	16:10	16:9	4:3
Doğal			
16:9			
Tam			
Yakınlaştırma			
Auto			

PROJEKTÖRÜ KULLANMA

Not:

- **LBX modu hakkında ayrıntılı bilgiler:**
 - Bazı Mektup Kutusu Biçimli DVD'ler 16x9 TV'ler için geliştirilmemiştir. Bu durumda, görüntü 16:9 modunda görüntülendiğinde doğru görünmez. Bu durumda, DVD'yi izlemek için lütfen 4:3 modunu kullanmayı deneyin. İçerik 4:3 değilse, 16:9 gösteriminin etrafında siyah çubuklar olacaktır. Bu içerik türü için 16:9 ekranda görüntüyü tam doldurmak üzere LBX modunu kullanabilirsiniz.
 - Harici anamorfik mercek kullanırsanız, bu LBX modu, 16x9 Gösterimi için geliştirilmiş anamorfik genişliği destekleyen geniş 2,35:1 görüntüyü izlemenize de olanak tanır (Anamorfik DVD ve HDTV film kaynağı dâhil). Bu durumda, hiç siyah çubuk olmaz. Lamba gücü ve dikey çözünürlük tam olarak kullanılır.
- Süper geniş biçimi kullanmak için aşağıdakileri yapın:
 - a) Ekran en/boy oranını 2,0:1 olarak ayarlayın.
 - b) Projektör görüntüsünü ekranda doğru biçimde hizalayın.

1080P ölçeklendirme tablosu:

16:9 ekran	480i/p	576i/p	1080i/p	720p	PC
4x3	1440x1080 değerine ölçeklendirin.				
16x9	1920x1080 değerine ölçeklendirin.				
LBX	1920x1440 değerine ölçeklendirip, görüntülemek için merkezi 1920x1080 görüntü alın.				
Doğal	- 1:1 haritalama ortalanmış. - Hiçbir ölçeklendirme yapılmayacaktır; görüntü, giriş kaynağı temelindeki çözünürlükle görüntülenir.				
Auto	- Bu biçim seçilirse, ekran tipi otomatik olarak 16:9 (1920x1080) olacaktır. - Kaynak 4:3 şeklindeyse, otomatik olarak 1440x1080 çözünürlüğe yeniden boyutlandır. - Kaynak 16:9 şeklindeyse, otomatik olarak 1920x1080 çözünürlüğe yeniden boyutlandır. - Kaynak 16:10 şeklindeyse, otomatik olarak 1920x1200 çözünürlüğe yeniden boyutlandır ve görüntülemek için 1920x1080 çözünürlüklü alanı kes.				

1080P otomatik eşleme kuralı:

Auto	Giriş çözünürlüğü		Otomatik/Ölçek	
	Yatay çözünürlük	Dikey çözünürlük	1920	1080
4:3	640	480	1440	1080
	800	600	1440	1080
	1024	768	1440	1080
	1280	1024	1440	1080
	1400	1050	1440	1080
	1600	1200	1440	1080
Geniş Dizüstü	1280	720	1920	1080
	1280	768	1800	1080
	1280	800	1728	1080
SDTV	720	576	1350	1080
	720	480	1620	1080
HDTV	1280	720	1920	1080
	1920	1080	1920	1080

PROJEKTÖRÜ KULLANMA

WUXGA ölçeklendirme tablosu (ekran tipi 16:10):

16:10 ekran	480i/p	576i/p	1080i/p	720p	PC
4x3	1600x1200 değerine ölçeklendirin.				
16x10	1920x1200 değerine ölçeklendirin.				
LBX	1920x1440 değerine ölçeklendirip, görüntülemek için merkezi 1920x1200 görüntüyü alın.				
Doğal	- 1:1 haritalama ortalanmış. - Ölçekleme yapılmaz; çözünürlük giriş kaynağına bağlıdır ve sonra görüntülenir.				
Auto	- Bu biçim seçilirse, ekran tipi otomatik olarak 16:10 (1920x1200) olacaktır. - Kaynak 4:3 şeklindeyse, otomatik olarak 1600x1200 çözünürlüğe yeniden boyutlandır. - Kaynak 16:9 şeklindeyse, otomatik olarak 1920x1080 çözünürlüğe yeniden boyutlandır. - Kaynak 16:10 şeklindeyse, otomatik olarak 1920x1200 çözünürlüğe yeniden boyutlandır.				

WUXGA otomatik eşleme kuralı (ekran tipi 16:10):

Auto	Giriş çözünürlüğü		Otomatik/Ölçek	
	Yatay çözünürlük	Dikey çözünürlük	1920	1200
4:3	640	480	1600	1200
	800	600	1600	1200
	1024	768	1600	1200
	1280	1024	1600	1200
	1400	1050	1600	1200
	1600	1200	1600	1200
Geniş Dizüstü	1280	720	1920	1080
	1280	768	1920	1152
	1280	800	1920	1200
SDTV	720	576	1500	1200
	720	480	1800	1200
HDTV	1280	720	1920	1080

WUXGA ölçeklendirme tablosu (ekran tipi 16:9):

16:9 ekran	480i/p	576i/p	1080i/p	720p	PC
4x3	1440x1080 değerine ölçeklendirin.				
16x9	1920x1080 değerine ölçeklendirin.				
LBX	1920x1440 değerine ölçeklendirip, görüntülemek için merkezi 1920x1080 görüntü alın.				
Doğal	- 1:1 haritalama ortalanmış. - Ölçekleme yapılmaz; çözünürlük giriş kaynağına bağlıdır ve sonra görüntülenir.				
Auto	- Bu biçim seçilirse, Ekran tipi otomatik olarak 16:9 (1920x1080) olacaktır. - Kaynak 4:3 şeklindeyse, otomatik olarak 1440x1080 çözünürlüğe yeniden boyutlandır. - Kaynak 16:9 şeklindeyse, otomatik olarak 1920x1080 çözünürlüğe yeniden boyutlandır. - Kaynak 16:10 şeklindeyse, otomatik olarak 1920x1200 çözünürlüğe yeniden boyutlandır ve görüntülemek için 1920x1080 çözünürlüklü alanı kes.				

PROJEKTÖRÜ KULLANMA

WUXGA otomatik eşleme kuralı (ekran tipi 16:9):

Auto	Giriş çözünürlüğü		Otomatik/Ölçek	
	Yatay çözünürlük	Dikey çözünürlük	1920	1080
4:3	640	480	1440	1080
	800	600	1440	1080
	1024	768	1440	1080
	1280	1024	1440	1080
	1400	1050	1440	1080
	1600	1200	1440	1080
Geniş Dizüstü	1280	720	1920	1080
	1280	768	1800	1080
	1280	800	1728	1080
SDTV	720	576	1350	1080
	720	480	1620	1080
HDTV	1280	720	1920	1080
	1920	1080	1920	1080

Kenar maskesi menüsünü görüntüleyin

Kenar Maskesi

Video kaynağının kenarındaki video şifreleme parazitini kaldırmak için bu işlevi kullanın.

Yakınlaştırma menüsünü görüntüleyin

Yakınlaştırma

Yansıtma ekranındaki görüntüyü küçültmek veya büyütmek için kullanın.

Görüntü kaydırma menüsünü görüntüleyin

Image Shift

Yansıtılan görüntünün konumunu yatay (Y) veya dikey (D) olarak ayarlayın.

Yamukluk menüsünü görüntüleyin

Anahtar Taşı

Projektörün eğilmesinden kaynaklanan görüntü bozulmasını ayarlayın.

PROJEKTÖRÜ KULLANMA

Ses menüsü

Sessiz menüsü

Sessiz

Sesi geçici olarak kapatmak için bu seçeneği kullanın.

- Açık: Sessiz'i açmak için "Açık" ögesini seçin.
- Kapalı: Sessiz'i kapatmak için "Kapalı" ögesini seçin.

Not:

- "Sessiz" işlevi hem dahili hem harici hoparlör ses düzeyini etkiler.
- Bir harici hoparlör bağlandığında dâhilî hoparlör otomatik olarak sessize alınır.

Ses düzeyi menüsü

Ses

Ses düzeyini ayarlayın.

Ayar menüsü

Ayar yansıtma menüsü

Projeksiyon

Ön, arka, tavan üst ve arka üst arasından tercih edilen yansıtmayı seçin.

Ayar ekran tipi menüsü

Ekran Türü (yalnızca WUXGA modeli için)

Ekran tipini 16:9 ve 16:10 arasından seçin.

Ayar lamba ayarları menüsü

Lamba Hatırlatıcı

Lambayı değiştirme mesajı gösterildiğinde, uyarı mesajını göstermek veya gizlemek için bu işlevi seçin. Mesaj, önerilen lamba değiştirmenin 30 saat öncesinde görünecektir.

Lamba Sıfırlama

Lambayı değiştirdikten sonra saat sayacı saatini sıfırlayın.

Ayar filtre ayarları menüsü

Optional Filter Installed

Uyarı mesajı ayarını yapın.

- **Evet:** 500 saatlik kullanımdan sonra uyarı mesajı görüntüler.

Not: "Filter Usage Hours / Filter Reminder / Filter Reset" yalnızca "Optional Filter Installed" ayarı "Evet" olduğunda görünecektir.

- **Hayır:** Uyarı mesajını kapatır.

PROJEKTÖRÜ KULLANMA

Filter Usage Hours

Filtre zamanını gösterir.

Filter Reminder

Filtreyi değiştirme mesajı gösterildiğinde, uyarı mesajını göstermek veya gizlemek için bu işlevi seçin. Kullanılabilir seçenekler Kapalı, 300 hr, 500 hr, 800 hr ve 1000 hr şeklindedir.

Filter Reset

Toz filtresini değiştirdikten veya temizledikten sonra, toz filtresi sayacını sıfırlayın.

Ayar güç ayarları menüsü

Direkt Açılma

"Açık"ı seçerek Doğrudan Güç modunu etkinleştirin. Projektör, AC gücü verildiğinde, projektörün tuş takımındaki ya da uzaktan kumandadaki "Güç" düğmesine basmaya gerek kalmadan otomatik olarak açılacaktır.

Sinyal Gücü Açık

Sinyal Gücü modunu etkinleştirmek için "Açık" ayarını seçin. Projektör, bir sinyal algılandığında, projektörün tuş takımındaki ya da uzaktan kumandadaki "Güç" düğmesine basmaya gerek kalmadan otomatik olarak açılacaktır.

Not:

- "Sinyal Gücü Açık" seçeneği "Açık" olarak ayarlanırsa, bekleme modunda projektörün güç tüketimi 3 W değerinin üzerinde olacaktır.
- "Sinyal Gücü Açık" işlevi VGA (RGB sinyali) ve HDMI destekleyebilir.

Otomatik Kapanma (dak)

Zamanlayıcı geri sayım aralığını ayarlar. Projektöre gönderilen bir sinyal olmadığında geri sayım zamanlayıcısı başlayacaktır. Geri sayım bittiğinde projektör otomatik olarak kapanacaktır (dakika olarak).

Uyku Zamanlayıcısı (dak)

Uyku Zamanlayıcısı yapılandırın.

- **Uyku Zamanlayıcısı (dak):** Zamanlayıcı geri sayım aralığını ayarlar. Projektöre sinyal gönderilsin ya da gönderilmesin geri sayım zamanlayıcısı başlayacaktır. Geri sayım bittiğinde projektör otomatik olarak kapanacaktır (dakika olarak).
Not: Projektör her kapatıldığında Uyku Zamanlayıcısı sıfırlanır.
- **Acik kalzin:** Uyku Zamanlayıcısı acik kalzin olarak ayarlamak için işaretleyin.

Çabuk Geri Dönme

Çabuk geri dönme ayarını yapın.

- **Açık:** Projektör yanlışlıkla kapatılırsa, bu özellik, 100 saniye içinde seçildiğinde projektörün o anda tekrar açılmasını sağlar.
- **Kapalı:** Kullanıcı projektörü kapadığında fan 10 saniye sonra sistemi soğutmaya başlar.

Güç Modu(Beklemede)

Güç modu ayarını yapın.

- **Etkin:** Normal beklemeye dönmek için "Etkin" ögesini seçin.
- **Ekonomik:** Güç dağılımından < 0,5 W oranında tasarruf etmek için "Ekonomik" ögesini seçin.

Not: "Sinyal Gücü Açık" ayarı etkinleştirilirse, fanlar etkin beklemede çalışmaya devam edecektir.

USB Power

USB güç ayarlarını yapın.

- **Açık:** Projektör her zaman bir USB güç kaynağı tarafından açılır.

PROJEKTÖRÜ KULLANMA

- **Kapalı:** USB Güç işlevi kapalıdır.
- **Auto:** Projektör otomatik olarak bir USB güç kaynağı tarafından açılır.

Ayar güvenlik menüsü

Güvenlik

Projektörün kullanımından önce bir şifre istemek için bu işlevi etkinleştirin.

- **Açık:** Projektör açıldığında güvenlik doğrulamasını kullanmak için "Açık" ögesini seçin.
- **Kapalı:** Projektörü şifre doğrulaması olmadan açabilmek için "Kapalı" ögesini seçin.

Güvenlik Zamanlayıcısı

Projektörün kullanabileceği saat miktarını ayarlamak için zaman (Ay/Gün/Saat) işlevini seçebilirsiniz. Bu zaman geldiğinde parolayı tekrar girmeniz istenecektir.

Şifreyi Değiştir

Projektör açılırken sorulan şifreyi ayarlamak veya değiştirmek için kullanın.

Ayar HDMI Link Settings menüsü

Not:

- *HDMI CEC uyumlu aygıtları projektöre HDMI kablosuyla bağladığınızda, projektörün ekran menüsündeki HDMI Bağlantısı kontrol özelliğini kullanarak bu aygıtları aynı güç açma veya güç kapatma durumunda kontrol edebilirsiniz. Bu, tek bir aygıtı veya bir gruptaki birden fazla aygıtı HDMI Bağlantısı Özelliği aracılığıyla açmayı ya da kapatmayı sağlar. Tipik bir yapılandırmada, DVD çalarınız, bir yükseltici veya ev sinema sistemi aracılığıyla projektöre bağlanabilir.*

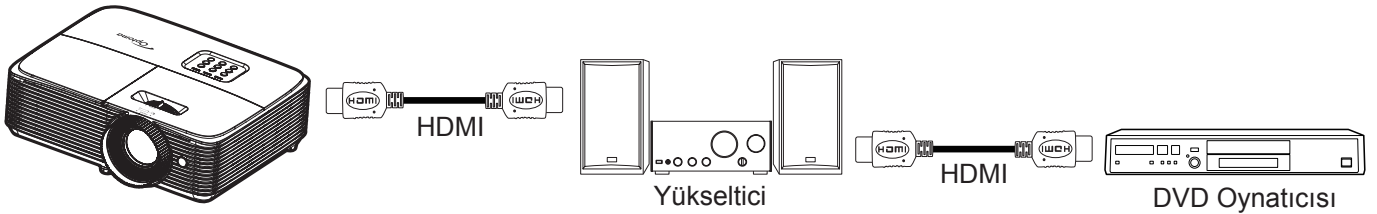

HDMI Link

HDMI Link işlevini etkinleştirin/devre dışı bırakın. Inclusive TV, power on link ve power off link seçenekleri yalnızca ayarın "Açık" olması durumunda kullanılabilir.

Inclusive TV

Televizyon ve projektörün aynı anda otomatik olarak kapatılmasını tercih ederseniz "Evet" olarak ayarlayın. İki cihazın da aynı anda kapanmasını önlemek için bu seçeneği "Hayır" olarak ayarlayın.

Power On Link

CEC güç açma komutu.

- **Mutual:** Projektör ve CEC aygıtı aynı anda açılacaktır.
- **PJ --> Device:** CEC aygıtı yalnızca projektör açıldıktan sonra açılacaktır.
- **Device --> PJ:** Projektör yalnızca CEC aygıtı açıldıktan sonra açılacaktır.

Power Off Link

HDMI Link ve projektörün aynı anda otomatik olarak kapatılmasını sağlamak için bu işlevi etkinleştirin.

PROJEKTÖRÜ KULLANMA

Ayar test deseni menüsü

Test Deseni

Test desenini Yeşil Izgara, Macenta Izgara, Beyaz Izgara, Beyaz arasından seçin veya bu işlevi devre dışı bırakın (Kapalı).

Ayar uzaktan kumanda ayarları menüsü

IR fonksiyonu

IR fonksiyonu ayarını yapın.

- **Açık:** "Açık" öğesini seçin; projektör üst kızılötesi alıcıdan uzaktan kumandayla çalıştırılabilir.
- **Kapalı:** "Kapalı" ayarı seçildiğinde projektör uzaktan kumandayla çalıştırılmaz. "Kapalı"yı seçerek Tuş Takımı tuşlarını kullanabileceksiniz.

Kullanıcı1/ Kullanıcı2/ Kullanıcı3 (Tip 1)

Kullanıcı1, Kullanıcı2 veya Kullanıcı3 için varsayılan işlevi HDMI (Tip 1 (7 IO)) ya da HDMI 2 (Tip 3 (9 IO)/Tip 2 (8 IO)), test deseni, parlaklık, karşıtlık, uyku zamanlayıcı, renk eşleme, renk sıcaklığı, gama, yansıtma, lamba ayarları, yakınlaştırma ve dondur arasından atayın.

Kullanıcı1/ Kullanıcı2/ Kullanıcı3 (Tip 2)

Kullanıcı1, Kullanıcı2 veya Kullanıcı3 için varsayılan işlevi HDMI (Tip 1 (7 IO)) ya da HDMI 2 (Tip 3 (9 IO)/Tip 2 (8 IO)), test deseni, parlaklık, karşıtlık, uyku zamanlayıcı, renk eşleme, renk sıcaklığı, gama, yansıtma, lamba ayarları, yakınlaştırma, dondur ve MHL arasından atayın.

Kullanıcı1/ Kullanıcı2/ Kullanıcı3 (Tip 3)

Kullanıcı1, Kullanıcı2 veya Kullanıcı3 için varsayılan işlevi HDMI (Tip 1 (7 IO)) ya da HDMI 2 (Tip 3 (9 IO)/Tip 2 (8 IO)), test deseni, LAN, parlaklık, karşıtlık, uyku zamanlayıcı, renk eşleme, renk sıcaklığı, gama, yansıtma, lamba ayarları, yakınlaştırma, dondur ve MHL arasından atayın.

Ayar projektör kimliği menüsü

Projektör Kimliği

Kimlik tanımı menü aracılığıyla ayarlanabilir (0-99 aralığında) ve kullanıcının RS232 komutu kullanarak bağımsız bir projektörü kontrol etmesine olanak tanır.

Ayar seçenekler menüsü

Dil

Çok dilli ekran menüsünü, İngilizce, Almanca, Fransızca, İtalyanca, İspanyolca, Portekizce, Lehçe, Felemenkçe, İsveççe, Norveççe/Danca, Fince, Yunanca, Geleneksel Çince, Basitleştirilmiş Çince, Japonca, Kore Dili, Rusça, Macarca, Çekçe, Arapça, Tai Dili, Türkçe, Farsça, Vietnamca, Endonezyaca, Rumence ve Slovakça arasından seçin.

Altyazı

Altyazı, program sesinin veya ekranda görüntülenen diğer bilgilerin metin versiyonudur. Giriş sinyali altyazı içerirse, özelliği açıp kanalları izleyebilirsiniz. Kullanılabilir seçenekler "Kapalı", "CC1" ve "CC2" değerlerini içerir.



Not: Alt Yazı yalnızca Video NTSC için kullanılabilir.

Menu Settings

Ekrandaki menü konumunu ayarlayın ve menü zamanlayıcı ayarlarını yapılandırın.

- **Menü Konumu:** Görüntüleme ekranındaki menü konumunu seçin.
- **Menu Timer:** Ekran menüsünün ekranda görünür olacağı süreyi ayarlayın.

Otomatik Kaynak

Bu seçeneği "Açık" olarak ayarlar ve projektör tuş takımında  düğmesine veya uzaktan kumandada  düğmesine basarsanız, sıradaki kullanılabilir giriş kaynağı otomatik olarak seçilir. Otomatik kaynak işlevini devre dışı bırakmak için "Kapalı" olarak ayarlayın.

PROJEKTÖRÜ KULLANMA

Giriş Kaynağı

Giriş kaynağını HDMI1 / MHL, HDMI2 veya HDMI, VGA ve Video arasından seçin.

Input Name

Daha kolay belirleme amacıyla giriş işlevini yeniden adlandırmak için kullanın. Kullanılabilir seçenekler HDMI1 / MHL, HDMI2 veya HDMI, VGA ve Video değerlerini içerir.

Yüksek Rakım

"Açık" seçildiğinde, fanlar daha hızlı dönecektir. Bu özellik atmosferin ince olduğu yüksek rakımlı yerlerde kullanışlıdır.

Display Mode Lock

Görüntüleme modu ayarlarını yapmayı kilitlemek veya kilidini açmak için "Açık" ya da "Kapalı" ögesini seçin.

Tuştakımı Kilidi

Tuş takımı kilidi işlevi "Açık" olarak ayarlandığında Tuş Takımı kilitlenecektir. Ancak projektör uzaktan kumandayla çalıştırılabilir. "Kapalı"yı seçerek kontrol panelini tekrar kullanabileceksiniz.

Bilgi Gizleme

Bilgi mesajını gizlemek için bu işlevi etkinleştirin.

- **Açık:** Bilgi mesajını gizlemek için "Açık" ögesini seçin.
- **Kapalı:** "Kapalı" ögesini seçerek "arıyor" mesajını gösterin.

Logo

İstedığınız başlangıç ekranını belirlemek için bu işlevi kullanın. Yapılan olası değişiklikler projektörün bir sonraki açılışında etkinleşecektir.

- **Varsayılan:** Varsayılan başlangıç ekranıdır.
- **Nötr:** Logo, başlangıç ekranında görüntülenmez.
- **Kullanıcı:** Kayıtlı resmi logo olarak kullanın.

Arkaplan Rengi

Hiçbir sinyal olmadığında mavi, kırmızı, yeşil, gri renkte ekran, logo ekranı görüntülemek veya hiçbir içerik görüntülememek için bu işlevi kullanın.

Not: Arka plan rengi "Hiçbiri" olarak ayarlanırsa, arka plan rengi siyah olur.

Ayar sıfırlama menüsü

Reset OSD

Ekran menüsü ayarları için fabrika varsayılan ayarlarını döndürün.

Reset to Default

Ayar menü ayarları için fabrika varsayılan ayarlarını döndürün.

Ağ menüsü (Tip 3)

Ağ LAN menüsü

Ağ Durumu

Ağ bağlantısı durumunu gösterir (salt okunur).

MAC Adresi

MAC adresini görüntüler (salt okunur).

PROJEKTÖRÜ KULLANMA

DHCP

DHCP işlevini etkinleştirmek veya devre dışı bırakmak için bu seçeneği kullanın.

- **Açık:** Projektör, ağınızdan otomatik olarak bir IP adresi alır.
- **Kapalı:** IP, alt ağ maskesi, ağ geçidi ve DNS yapılandırmasını elle atamak için.

Not: OSD'den çıkış, girilen değerleri otomatik olarak uygular.

IP Adresi

IP adresini görüntüler.

Alt Ağ Maskesi

Altağ maskesi numarasını görüntüler.

Ağ Geçidi

Projektörün bağlı olduğu ağın varsayılan ağ geçidini görüntüler.

DNS

DNS numarasını görüntüleyin.

Projektörü kontrol etmek için web tarayıcısını kullanma

1. Bir DHCP sunucusunun otomatik olarak bir IP adresi ataması için projektörün üzerindeki "Açık" DHCP seçeneğini açın.
2. Bilgisayarınızda web tarayıcısını açıp projektörün IP adresini girin ("Ağ > LAN > IP Adresi").
3. Kullanıcı adını ve şifreyi girip "Oturum Aç" düğmesine tıklayın. Projektörün yapılandırma web arayüzü açılır.

Not:

- Varsayılan kullanıcı adı ve şifre "admin" şeklindedir.
- Bu kısımdaki adımlar Windows 7 işletim sistemini temel alır.

Bilgisayarınızdan projektöre doğrudan bağlantı yapma*

1. Projektörde DHCP seçeneğini "Kapalı" durumuna getirin.
2. Projektörde IP adresi, Alt Ağ Maskesi, Ağ Geçidi ve DNS ayarlarını yapılandırın ("Ağ > LAN").
3. Bilgisayarınızda **Ağ ve Paylaşım Merkezi** sayfasını açın ve projektörde ayarlı ağ parametrelerinin aynılarını bilgisayarınıza atayın. Parametreleri kaydetmek için "Tamam" düğmesine tıklayın.

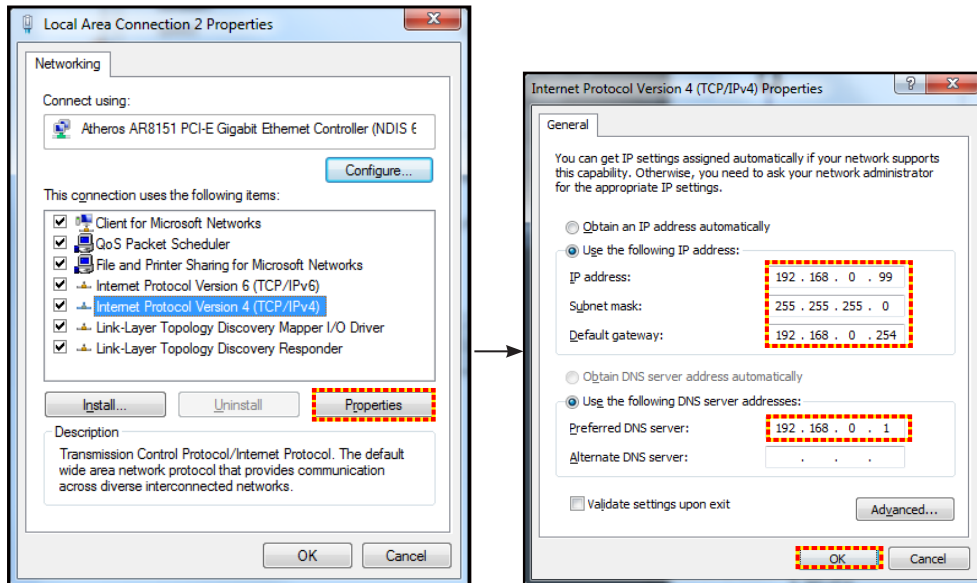

4. PC'nizden web tarayıcınızı açın ve URL alanına 3. adımda atanan IP adresini girin. Ardından "Enter" tuşuna basın.

PROJEKTÖRÜ KULLANMA

Sıfırla

LAN parametreleri için tüm değerleri sıfırlayın.

Ağ denetimi menüsü

Crestron

Ağ işlevini seçmek için bu işlevi kullanın (bağlantı girişi: 41794).

Daha fazla bilgi için lütfen <http://www.crestron.com> ve www.crestron.com/getroomview adreslerini ziyaret edin.

Extron

Ağ işlevini seçmek için bu işlevi kullanın (bağlantı girişi: 2023).

PJ Link

Ağ işlevini seçmek için bu işlevi kullanın (bağlantı girişi: 4352).

AMX Device Discovery

Ağ işlevini seçmek için bu işlevi kullanın (bağlantı girişi: 9131).

Telnet

Ağ işlevini seçmek için bu işlevi kullanın (bağlantı girişi: 23).

HTTP

Ağ işlevini seçmek için bu işlevi kullanın (bağlantı girişi: 80).

Ayar Ağ kontrol ayarları menüsü

LAN RJ45 işlevi

Projektör, basitlik ve çalıştırma kolaylığı için çok çeşitli ağ iletişimi ve uzaktan yönetim özellikleri sağlar. Projektörün LAN/RJ45 işlevi bir ağ aracılığıyla şu amaçlarla uzaktan yönetim sunar: Güç Aç/Kapat, parlaklık ve karşıtlık ayarları. Ayrıca aşağıdaki gibi projektör durumu bilgilerini görüntüleyebilirsiniz: Video Kaynağı, Sessiz vb.

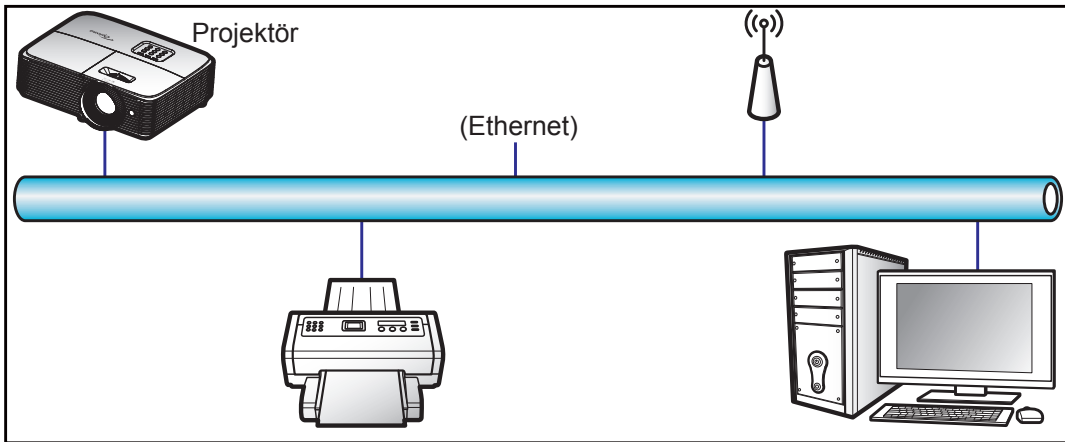

Kablolu LAN terminali işlevleri

Bu projektör, bir kişisel bilgisayar (dizüstü) veya başka harici aygıt kullanılarak LAN/RJ45 bağlantı noktası aracılığıyla kontrol edilebilir ve Crestron / Extron / AMX (Device Discovery) / PJLink ile uyumludur.

- Crestron, Birleşik Devletlerde Crestron Electronics, Inc. şirketinin kayıtlı ticari markasıdır.
- Extron, Birleşik Devletlerde Extron Electronics, Inc. şirketinin kayıtlı ticari markasıdır.
- AMX, Birleşik Devletlerde AMX LLC şirketinin kayıtlı ticari markasıdır.

PROJEKTÖRÜ KULLANMA

- PJLink, Japonya, Amerika Birleşik Devletleri ve diğer ülkelerde JBMIA ile ticari marka ve logo kaydına başvurmuştur.

Projektör, Crestron Electronics denetleyicinin belirtilen komutları ve RoomView® gibi ilgili yazılımla desteklenir.

<http://www.crestron.com/>

Bu projektör başvuru için Extron aygıtlarını desteklemeyle uyumludur.

<http://www.extron.com/>

Bu projektör AMX (Device Discovery) tarafından desteklenir.

<http://www.amx.com/>

Bu projektör tüm PJLink Sınıf 1 (Sürüm 1.00) komutlarını destekler.

<http://pjlink.jbmia.or.jp/english/>

LAN/RJ45 bağlantı noktasına bağlanabilen ve projektörü uzaktan kontrol edebilen çeşitli harici aygıt tiplerinin yanı sıra bu harici aygıtlara yönelik desteklenen komutlar konusunda daha ayrıntılı bilgi için lütfen doğrudan Destek-Servis bölümüyle iletişime geçin.

LAN RJ45

1. Projektör ve kişisel bilgisayardaki (dizüstü) RJ45 bağlantı noktalarına bir RJ45 kablosu bağlayın.

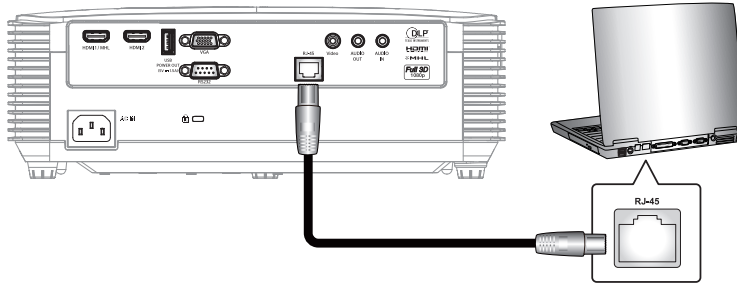

2. Kişisel bilgisayarda (dizüstü) **Başlat > Denetim Masası > Ağ Bağlantıları** öğelerini seçin.

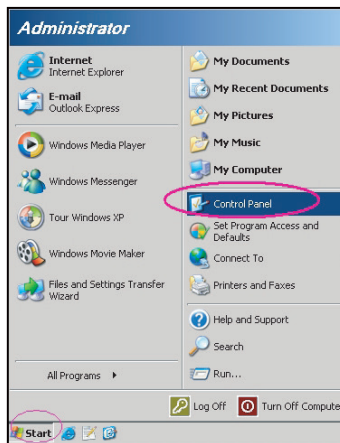

PROJEKTÖRÜ KULLANMA

3. Yerel Alan Bağlantısı öğesine sağ tıklayıp **Özellikler** komutunu seçin.

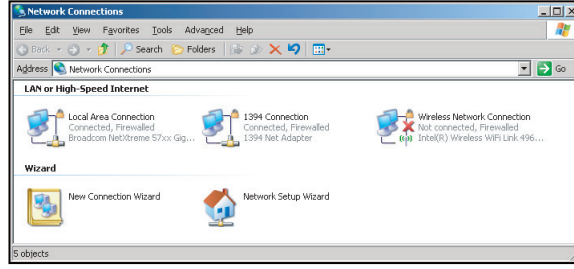

4. **Özellikler** penceresinde **Genel** sekmesini, ardından da **İletişim Kuralı (TCP/IP)** öğesini seçin.

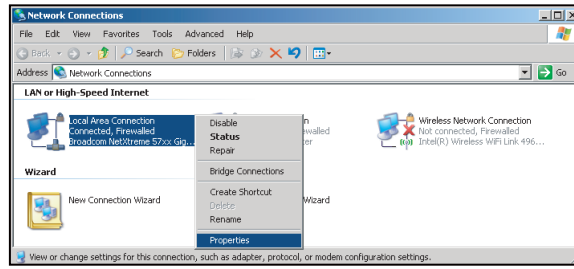

5. "Özellikler" öğesine tıklayın.

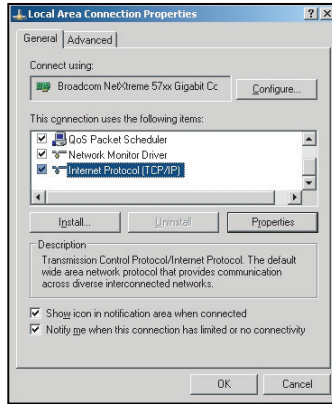

6. IP adresini ve Alt ağ maskesini girip "Tamam" düğmesine basın.

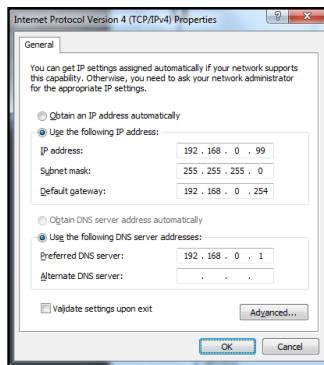

PROJEKTÖRÜ KULLANMA

7. Projektördeki "Menu" düğmesine basın.
8. Projektörde **Ağ > LAN** menüsünü açın.
9. Aşağıdaki bağlantı parametrelerini girin:
 - DHCP: Kapalı
 - IP Adresi: 192.168.0.100
 - Alt Ağ Maskesi: 255.255.255.0
 - Ağ Geçidi: 192.168.0.254
 - DNS: 192.168.0.1
10. Ayarları onaylamak için "Enter" düğmesine basın.
11. Adobe Flash Player 9.0 veya üstü sürümünün yüklü olduğu Microsoft Internet Explorer gibi bir web tarayıcı açın.
12. Adres çubuğuna projektörün IP adresini girin: 192.168.0.100.



13. "Enter" düğmesine basın.
Projektör, uzak yönetim için ayarlanır. LAN/RJ45 işlevi aşağıdaki gibi görünür:

Bilgi sayfası

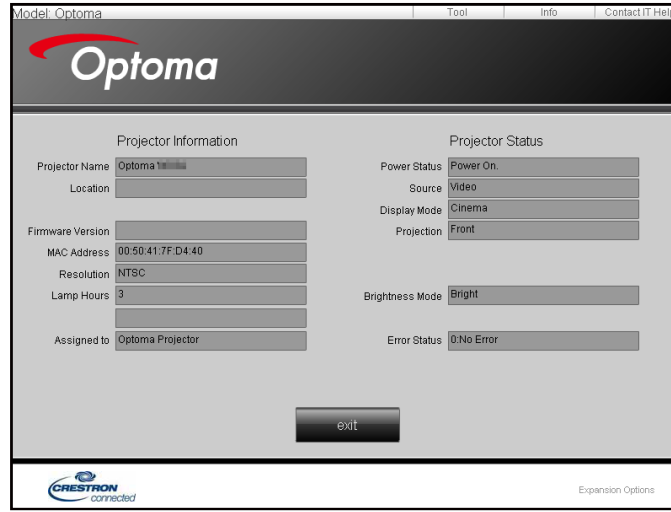

Ana sayfa



PROJEKTÖRÜ KULLANMA

Araç sayfası

BT yardım masasıyla iletişim

Telnet İşleviyle RS232

Projektörde, LAN/RJ45 arabirimi için "TELNET ile RS232" adı verilen alternatif RS232 komutu kontrol yolu vardır.

"Telnet ile RS232" için Hızlı Başlama Kılavuzu

- Projektörün ekran menüsünde IP adresini kontrol edin ve alın.
- Kişisel/dizüstü bilgisayarın, projektörün web sayfasına erişebildiğinden emin olun.
- Kişisel/dizüstü bilgisayar tarafından "TELNET" işlevi filtreleme durumunda "Windows Güvenlik Duvarı" ayarının devre dışı olduğundan emin olun.

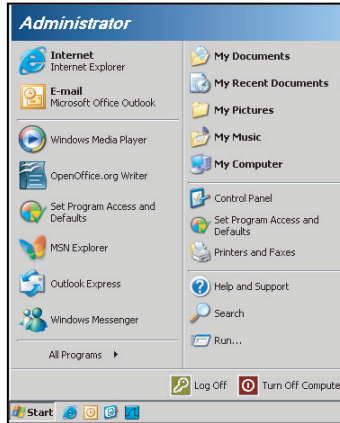

1. **Başlat > Tüm programlar > Donatılar > Komut İstemi** öğelerini seçin.

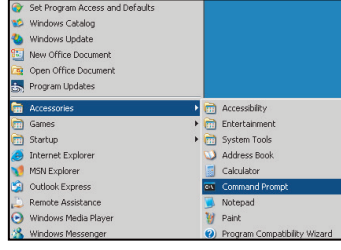

2. Komut biçimini aşağıdaki gibi girin:
 - telnet ttt.xxx.yyy.zzz 23 ("Enter" tuşuna basın)
 - (ttt.xxx.yyy.zzz: Projektörün IP adresi)
3. Telnet Bağlantısı hazırısa ve kullanıcı RS232 komut girişine sahipse, "Enter" tuşuna basıldığında RS232 komutu çalışabilecektir.

"TELNET ile RS232" için teknik özellikler:

1. Telnet: TCP.
2. Telnet bağlantı noktası: 23 (daha fazla ayrıntı için lütfen servis aracısı veya ekibiyle iletişime geçin).
3. Telnet yardımcı programı: Windows "TELNET.exe" (konsol modu).
4. Telnet ile RS232 kontrolü için normal olarak bağlantı kesme: Kapat
5. TELNET bağlantısı hazır olduktan hemen sonra Windows Telnet yardımcı programı.
 - Telnet Kontrolü için Sınırlama 1: Telnet Kontrolü uygulamasına yönelik birbirini izleyen ağ görev yükü için 50 bayttan az vardır.
 - Telnet Kontrolü için Sınırlama 2: Telnet Kontrolüne yönelik bir tam RS232 komutu için 26 bayttan az vardır.
 - Telnet Kontrolü için Sınırlama 3: Sonraki RS232 komutu için en az gecikme 200 (ms) değerinden fazla olmalıdır.

Bilgi menüsü

Bilgi menüsü

Projektör bilgilerini aşağıda listelendiği gibi görüntüleyin:

- Regulatory
- Serial Number
- Source
- Resolution
- Refresh Rate
- Görüntü Modu
- Güç Modu(Beklemede)
- Lamba Zamanı
- Ağ Durumu (yalnızca Tıp 3)
- IP Adresi
- Projektör Kimliği
- Filter Usage Hours
- Parlaklık Modu
- Ürün Yazılımı Sürümü

BAKIM

Lambayı Deęiřtirme

Projektör lamba ömrünü otomatik olarak algılar. Lamba ömrü kullanım sonuna yaklařırken ekranda bir uyarı mesajı görünecektir.

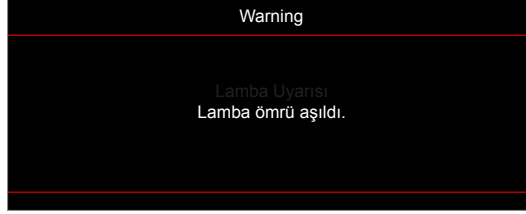

Bu mesajı gördüğünüzde, lambayı en kısa sürede deęiřtirmek için yerel satıcınız veya servis merkezi ile irtibat kurun. Lambayı deęiřtirmeden önce projektörün en az 30 dakika boyunca soęuduğundan emin olun.



Uyarı: Tavana monte edilmiřse, lütfen lamba giriř panelini açarken dikkatli olun. Tavana monte edildiğinde ampülü deęiřtirirken güvenlik gözlükleri giymeniz önerilir. Projektördeki gevřek parçaların düşmemesine dikkat edilmelidir.



Uyarı: Lamba bölmesi sıcaktır! Lambayı deęiřtirmeden önce soęumasına izin verin!



Uyarı: Kiřisel yaralanma riskini azaltmak için, lamba modülünü düşürmeyin veya lamba ampülüne dokunmayın. Düşürülürse, ampül kırılabilir ve yaralanmaya yol açabilir.

BAKIM

Lambayı deęiřtirme (devamı)

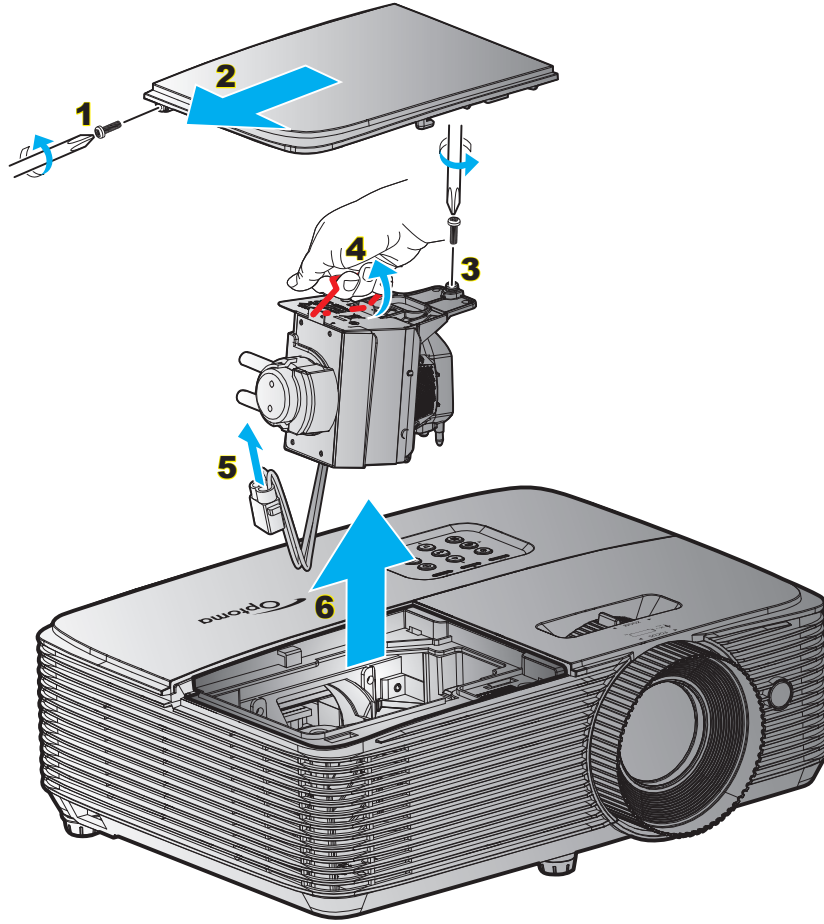

Prosedür:

1. Uzaktan kumandadaki veya projektör tuř takımındaki "U" düęmesine basarak projektörün gücünü kapatın.
2. En az 30 dakika boyunca projektörün soęumasına izin verin.
3. Güç kablosunu sökün.
4. Kapaktaki vidayı çıkarın. **1**
5. Kapaęı çıkarın. **2**
6. Lamba modülündeki vidayı çıkarın. **3**
7. Lamba kolunu yukarı kaldırın. **4**
8. Lamba kablosunu çıkarın. **5**
9. Lamba modülünü dikkatlice çıkarın. **6**
10. Lamba modülünü deęiřtirmek için, önceki adımları tersten yapın.
11. Projektörü açın ve lamba sayacını sıfırlayın.
12. Lamba Sıfırlama: (i) "Menü" düęmesine basın → (ii) "Ayar" öęesini seęin → (iii) "Lamba Ayarları" öęesini seęin → (iv) "Lamba Sıfırlama" öęesini seęin → (v) "Evet" öęesini seęin.

Not:

- Lamba kapaęındaki ve lambadaki vidalar yerinden çıkarılamaz.
- Lamba kapaęı projektöre geri yerleřtirilmemiřse projektör açılmaz.
- Lambanın cam alanına dokunmayın. El yaęı lambanın kırılmasına sebep olabilir. Eęer yanlıřlıkla dokunursanız, lamba modülünü temizlemek için kuru bez kullanın.

BAKIM

Toz Filtresini Yerleştirme ve Temizleme

Toz Filtresini Yerleştirme

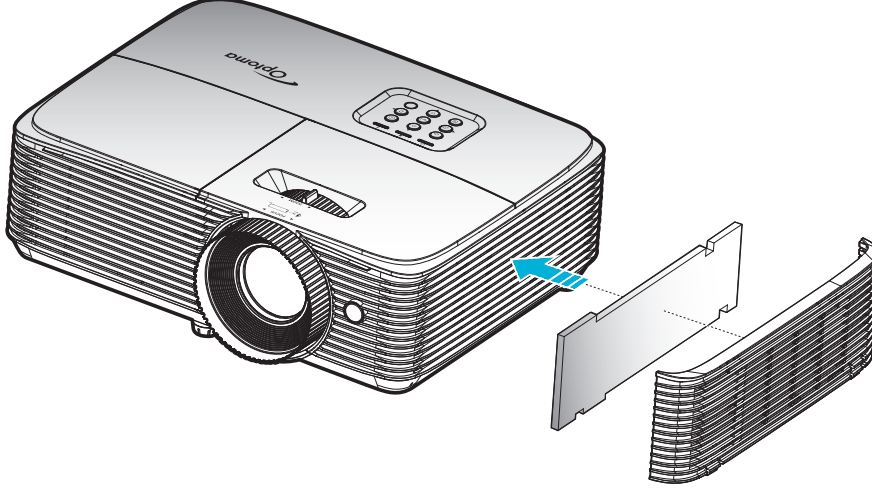

Not: Toz filtreleri sadece aşırı toz olan bölgelerde gereklidir/sağlanır.

Toz Filtresini Temizleme

Toz filtresini her üç ayda bir temizlemenizi öneririz. Projektör tozlu bir ortamda kullanılıyorsa daha sık temizleyin.

Prosedür:

1. Uzaktan kumandadaki veya projektör tuş takımındaki "⏻" düğmesine basarak projektörün gücünü kapatın.
2. Güç kablosunu sökün.
3. Toz filtresini dikkatlice çıkarın. **1**
4. Toz filtresini temizleyin ya da yenisiyle değiştirin. **2**
5. Toz filtresini değiştirmek için, önceki adımları tersten yapın.

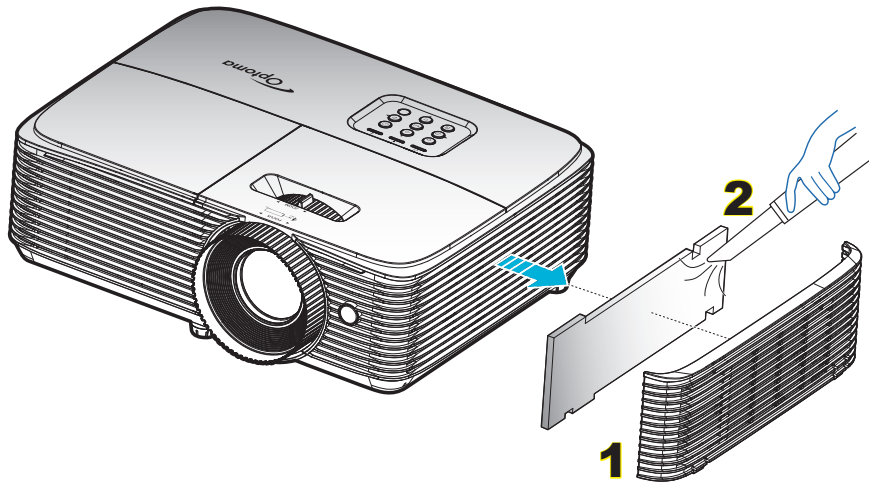

EK BİLGİLER

Uyumlu çözünürlükler

Dijital uyumluluk

B0/Belirlenen zamanlama	B0/Standart zamanlama	B0/Detaylı zamanlama	B1/Video modu	B1/Detaylı zamanlama
720x400 @ 70Hz	SVGA:	Doğal zamanlama:	640x480p @ 60Hz	720x480p @ 60Hz
640x480 @ 60Hz	800x600 @ 120Hz	XGA: 1024x768 @ 60Hz	720x480p @ 60Hz	1280x720p @ 60Hz
640x480 @ 67Hz	1024x768 @ 120Hz	WXGA: 1280x800 @ 60Hz; 1280x720 @ 60Hz	1280x720p @ 60Hz	1366x768 @ 60Hz
640x480 @ 72Hz	1280x800 @ 60Hz	1080P: 1920x1080 @ 60Hz	1920x1080i @ 60Hz	1920x1080i @ 50Hz
640x480 @ 75Hz	1280x1024 @ 60Hz	WUXGA: 1920x1200 @ 60Hz	720(1440)x480i @ 60Hz	1920x1080p @ 60Hz
800x600 @ 56Hz	1680x1050 @ 60Hz		1920x1080p @ 60Hz	
800x600 @ 60Hz	1280x720 @ 60Hz		720x576p @ 50Hz	
800x600 @ 72Hz	1280x720 @ 120Hz		1280x720p @ 50Hz	
800x600 @ 75Hz	1600x1200 @ 60Hz		1920x1080i @ 50Hz	
832x624 @ 75Hz	XGA/WXGA:		720(1440)x576i @ 50Hz	
1024x768 @ 60Hz	1440x900 @ 60Hz		1920x1080p @ 50Hz	
1024x768 @ 70Hz	1024x768 @ 120Hz		1920x1080p @ 24Hz	
1024x768 @ 75Hz	1280x800 @ 60Hz		1920x1080p @ 30Hz	
1280x1024 @ 75Hz	1280x1024 @ 60Hz			
1152x870 @ 75Hz	1680x1050 @ 60Hz			
	1280x720 @ 60Hz			
	1280x720 @ 120Hz			
	1600x1200 @ 60Hz			
	1080P ve WUXGA:			
	1280x720 @ 60Hz			
	1280x800 @ 60Hz			
	1280x1024 @ 60Hz			
	1400x1050 @ 60Hz			
	1600x1200 @ 60Hz			
	1440x900 @ 60Hz			
	1280x720 @ 120Hz			
	1024x768 @ 120Hz			

Analog uyumluluk

B0/Belirlenen zamanlama	B0/Standart zamanlama	B0/Detaylı zamanlama	B1/Video modu	B1/Detaylı zamanlama
720x400 @ 70Hz	SVGA:	Doğal zamanlama:		1366x768 @ 60Hz
640x480 @ 60Hz	800x600 @ 120Hz	XGA: 1024x768 @ 60Hz		
640x480 @ 67Hz	1024x768 @ 120Hz	WXGA: 1280x800 @ 60Hz; 1280x720 @ 60Hz		
640x480 @ 72Hz	1280x800 @ 60Hz	1080P: 1920x1080 @ 60Hz		
640x480 @ 75Hz	1280x1024 @ 60Hz	WUXGA: 1920x1200 @ 60Hz		
800x600 @ 56Hz	1680x1050 @ 60Hz			
800x600 @ 60Hz	1280x720 @ 60Hz			
800x600 @ 72Hz	1280x720 @ 120Hz			
800x600 @ 75Hz	1600x1200 @ 60Hz			

EK BİLGİLER

B0/Belirlenen zamanlama	B0/Standart zamanlama	B0/Detaylı zamanlama	B1/Video modu	B1/Detaylı zamanlama
832x624 @ 75Hz	XGA/WXGA:			
1024x768 @ 60Hz	1440x900 @ 60Hz			
1024x768 @ 70Hz	1024x768 @ 120Hz			
1024x768 @ 75Hz	1280x800 @ 60Hz			
1280x1024 @ 75Hz	1280x1024 @ 60Hz			
1152x870 @ 75Hz	1680x1050 @ 60Hz			
	1280x720 @ 60Hz			
	1280x720 @ 120Hz			
	1600x1200 @ 60Hz			
	1080P ve WUXGA:			
	1280x720 @ 60Hz			
	1280x800 @ 60Hz			
	1280x1024 @ 60Hz			
	1400x1050 @ 60Hz			
	1600x1200 @ 60Hz			
	1440x900 @ 60Hz			
	1280x720 @ 120Hz			
	1024x768 @ 120Hz			

Gerçek 3 boyut video uyumluluğu

Giriş çözünürlüğü	HDMI 1.4a 3D Girişi	Giriş zamanlaması		
		1280x720P @ 50Hz	Üst ve Alt	
		1280x720P @ 60Hz	Üst ve Alt	
		1280x720P @ 50Hz	Çerçeve paketi	
		1280x720P @ 60Hz	Çerçeve paketi	
		1920x1080i @ 50 Hz	Yan Yana (Yarım)	
		1920x1080i @ 60 Hz	Yan Yana (Yarım)	
		1920x1080P @ 24 Hz	Üst ve Alt	
		1920x1080P @ 24 Hz	Çerçeve paketi	
	HDMI 1.3	1920x1080i @ 50Hz	Yan Yana (Yarım)	SBS modu açık
		1920x1080i @ 60Hz		
		1280x720P @ 50Hz		
		1280x720P @ 60Hz		
		800x600 @ 60Hz		
		1024x768 @ 60Hz		
		1280x800 @ 60Hz		
		1920x1080i @ 50Hz	Üst ve Alt	TAB modu açık
		1920x1080i @ 60Hz		
		1280x720P @ 50Hz		
		1280x720P @ 60Hz		
		800x600 @ 60Hz		
		1024x768 @ 60Hz		
		1280x800 @ 60Hz		
	480i	HQFS	3 boyut biçimi Sıralı çerçeve şeklindedir	

Not:

- 3D girişi 1080p@24hz şeklindeyse, DMD, üç boyut moduyla katlar durumunda tekrar çalmalıdır.
- Optoma tarafından hiçbir patent ücreti yoksa NVIDIA 3DTV Play desteği. 1080i@25hz ve 720p@50hz ayarları 100 hz değerinde çalışacak; diğer 3 boyut zamanlama 120 hz değerinde çalışacaktır.
- 1080p@24hz 144Hz değerinde çalışacaktır.

EK BİLGİLER

Görüntü boyutu ve yansıtma mesafesi

WUXGA

İstenen Mesafe (m)	Ekran boyutu		Üst	Ekran boyutu		Üst
	(En az yakınlaştırma)			(En fazla yakınlaştırma)		
	Köşegen (inç)	G (cm) x Y (cm)	Tabandan görüntünün üst kısına (cm)	Köşegen (inç)	G (cm) x Y (cm)	Tabandan görüntünün üst kısına (cm)
1,2	34,39	74 x 46	51	38	82 x 51	56
2	57	123 x 77	85	63	136 x 85	94
2,5	72	154 x 96	106	79	170 x 106	117
3	86	185 x 116	127	95	204 x 128	140
3,5	100	216 x 135	149	111	238 x 149	164
4	115	247 x 154	170	126	272 x 170	187
5	143	309 x 193	212	158	340 x 213	234
6	172	370 x 231	255	189	408 x 255	281
7	201	432 x 270	297	221	476 x 298	327
8	229	494 x 309	340	253	544 x 340	374
9	258	556 x 347	382	284	612 x 383	421
10	287	617 x 386	424	315,83	680 x 425	468

Not: Yakınlaştırma oranı 1,10 kattır.

İstenen görüntü boyutu		Mesafe (m)		Üst (cm)
Köşegen (inç)	G (cm) x Y (cm)	En fazla yakınlaştırma	En az yakınlaştırma	Tabandan görüntünün üst kısmına
38	82 x 51	1,2	1,3	56
50	108 x 67	1,6	1,7	74
60	129 x 81	1,9	2,1	89
70	151 x 94	2,2	2,4	104
80	172 x 108	2,5	2,8	118
90	194 x 121	2,8	3,1	133
100	215 x 135	3,2	3,5	148
120	258 x 162	3,8	4,2	178
150	323 x 202	4,7	5,2	222
200	431 x 269	6,3	7,0	296
250	538 x 337	7,9	8,7	370
300	646 x 404	9,5	10,5	444
315,8	680 x 425	10,0	11,0	468

Not: Yakınlaştırma oranı 1,10 kattır.

EK BİLGİLER

Projektör boyutları ve tavana montaj kurulumu

1. Projektörünüze hasarı önlemek için, lütfen Optoma tavana montajı kullanın.
2. Üçüncü şahıs tavana montaj kiti kullanmak isterseniz, lütfen projektörü monte etmek için kullanılan vidaların aşağıdaki spesifikasyonları karşıladığından emin olun:
 - Vida tipi: M4*3
 - Minimum vida uzunluğu: 10mm

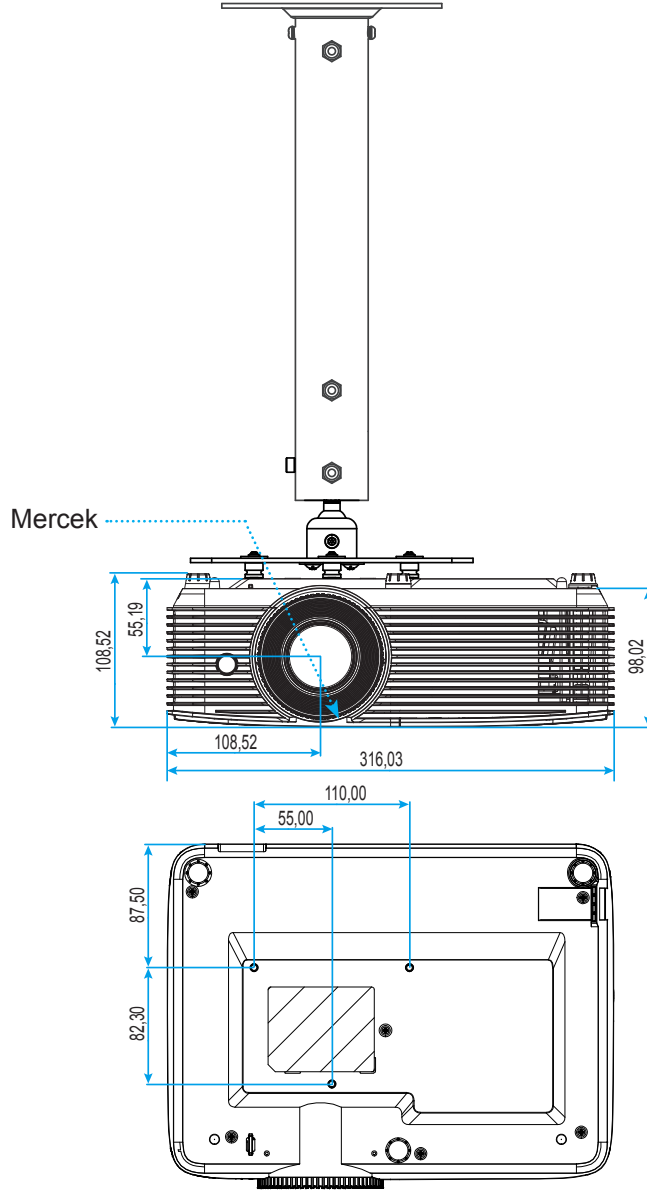

Birim: mm

Not: Lütfen, hatalı kurulumdan kaynaklanan hasarın garantiyi geçersiz kılacağına dikkat edin.



Uyarı:

- Başka bir şirketten tavana montaj kiti satın alırsanız, lütfen doğru vida boyutu kullandığınızdan emin olun. Vida boyutu montaj plakasının kalınlığına bağlı olarak değişiklik gösterir.
- Tavan ile projektörün altı arasında en az 10 cm boşluk bıraktığınızdan emin olun.
- Projektörü bir ısı kaynağının yanına kurmaktan kaçının.







EK BİLGİLER

Kızılötesi uzaktan kumanda 1 kodları



Tuş göstergesi	Açıklama	Anahtar kodu
Güç	Projektörü açmak / kapatmak için basın.	81
Dondur	Projektör görüntüsünü dondurmak için basın.	8B
En/Boy	Gösterilen bir görüntünün en/boy oranını değiştirmek için basın.	98
AV sessiz	Projektörün yerleşik hoparlörünü kapatmak/açmak için basın	8A
Anahtar Taşı+/ yukarı	<ul style="list-style-type: none">Projektörün eğilmesinin sebep olduğu görüntü bozulmasını ayarlamak için basın.Yukarıya gitmek için basın.	C6
Sessiz	Sesi anlık olarak kapatıp/açmak için basın.	92
Sol/Ses Düzeyi-	<ul style="list-style-type: none">Ses düzeyini düşürmek için basın.Sola gitmek için basın.	C8
Giriş	Öğe seçiminizi onaylar.	-C5 (ekran menüsü için) -CA (USB aracılığıyla USB farenin benzetimi için)
Sağ/Ses Düzeyi+	<ul style="list-style-type: none">Ses düzeyini artırmak için basın.Sağa gitmek için basın.	C9
Menü	Projektör için ekran üzeri gösterim menülerini açmak veya menülerden çıkmak için basın.	88
Aşağı/Anahtar Taşı-	<ul style="list-style-type: none">Projektörün eğilmesinin sebep olduğu görüntü bozulmasını ayarlamak için basın.Aşağı gitmek için basın.	C7

EK BİLGİLER

Tuş göstergesi		Açıklama	Anahtar kodu
Üç boyut		3D içeriğinizle eşleşen bir üç Boyut Modu manüel olarak seçmek için basın.	93
HDMI		HDMI kaynağını seçmek için basın.	86
VGA		VGA kaynağını seçmek için basın.	8E
Video		Video kaynağını seçmek için basın.	CE
Kaynağı		Bir giriş sinyali seçmek için basın.	C3
Parlaklık modu		Optimum kontrast performansı sağlamak için resmin parlaklığını otomatik olarak ayarlamak üzere basın.	87
Yeniden Eşitle		Projektörü otomatik olarak giriş kaynağına senkronize eder.	C4







EK BİLGİLER

Kızılötesi uzaktan kumanda 2 kodları



Anahtar	Anahtar kodu	Yazdırma anahtarı tanımı	Açıklama
Güç	81	Açma/kapama	Projektörü açmak / kapatmak için basın.
Anahtar	3E	Anahtar	USB fareyi açmak / kapatmak için basın.
Ekran karanlık / sessiz	8A	Ekran karanlık / sessiz	Ekran resmini gizlemek / açmak ve sesi kapatıp / açmak için basın.
Dondur	8B	Dondur	Projektör görüntüsünü dondurmak için basın.
Sessiz	92	Sessiz	Sesi anlık olarak kapatıp/açmak için basın.
Fare sol tıklaması	CB	L	Sol fare tıklaması olarak kullanın.
Fare sağ tıklaması	CC	R	Sağ fare tıklaması olarak kullanın.
Dört yönlü seçme tuşları	C6	Yukarı ok	Öğeleri seçmek ve seçiminize ayarlamalar yapmak için ▲ ▼ ◀ ▶ tuşlarını kullanın.
	C8	Sol ok	
	C9	Sağ ok	
	C7	Aşağı ok	
Giriş	C5	Giriş	Öge seçiminizi onaylar.
	CA	Giriş	
Page -	C2	Page -	Alt sayfaya gitmek için basın.
Mod	95	Mod	Görüntüleme modunu açmak veya kapatmak için basın.

EK BİLGİLER

Anahtar		Anahtar kodu	Yazdırma anahtarı tanımı	Açıklama
Page +		C1	Page +	Üst sayfaya gitmek için basın.
Anahtar Taşı		85	Anahtar Taşı+	Projektörün eğilmesinin sebep olduğu görüntü bozulmasını ayarlamak için basın.
		84	Anahtar Taşı-	
Ses		8C	Ses +	Sesi artırmak / azaltmak için basın.
		8F	Ses -	
Aspect ratio / 1		98	 / 1	<ul style="list-style-type: none"> Gösterilen bir görüntünün en/boy oranını değiştirmek için basın. Sayısal tuş takımındaki "1" rakamı olarak kullanın.
Menü / 2		88	Menü / 2	<ul style="list-style-type: none"> Projektör için ekran üzeri gösterim menülerini açmak veya menülerden çıkmak için basın. Sayısal tuş takımındaki "2" rakamı olarak kullanın.
3D / 3		93	3D / 3	<ul style="list-style-type: none"> 3D içeriğinizle eşleşen bir üç Boyut Modu manüel olarak seçmek için basın. Sayısal tuş takımındaki "3" rakamı olarak kullanın.
HDMI / 4		86	HDMI / 4	<ul style="list-style-type: none"> HDMI kaynağını seçmek için basın. Sayısal tuş takımındaki "4" rakamı olarak kullanın.
VGA / 5		D0	VGA / 5	<ul style="list-style-type: none"> VGA kaynağını seçmek için basın. Sayısal tuş takımındaki "5" rakamı olarak kullanın.
Video / 6		D1	Video / 6	<ul style="list-style-type: none"> Kompozit video kaynağını seçmek için basın. Sayısal tuş takımındaki "6" rakamı olarak kullanın.
Kullanıcı1 / 7; Kullanıcı2 / 8; Kullanıcı3 / 9		D2	Kullanıcı 1/7	<ul style="list-style-type: none"> Kullanıcı tanımlı tuşlar. Ayarlamak için lütfen 46. sayfaya bakın. Sırasıyla "7", "8" ve "9" sayısal tuş takımı rakamları olarak kullanın.
		D3	Kullanıcı 2/8	
		D4	Kullanıcı 3/9	
Kaynağı		C3	Kaynağı	Bir giriş sinyali seçmek için basın.
Parlaklık modu / 0		96	 / 0	<ul style="list-style-type: none"> Optimum kontrast performansı sağlamak için resmin parlaklığını otomatik olarak ayarlamak üzere basın. Sayısal tuş takımındaki "0" rakamı olarak kullanın.
Yeniden-senk		C4	Yeniden-senk	Projektörü otomatik olarak giriş kaynağına senkronize etmek için basın.





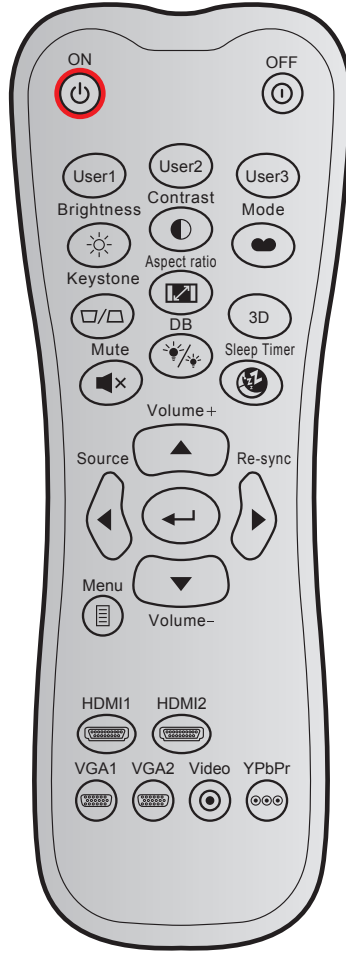







EK BİLGİLER

Kızılötesi uzaktan kumanda 3 kodları



Anahtar	Özel kod	Veri kodu			Yazdırma anahtarı tanımı	Açıklama
		Bayt 1	Bayt 2	Bayt 3		
Güç açık		32	CD	02	Açık	Projektörü açmak için basın.
Güç Kapanma		32	CD	2E	Kapalı	Projektörü kapatmak için basın.
Kullanıcı1		32	CD	36	Kullanıcı1	Kullanıcı tanımlı tuşlar. Ayarlamak için lütfen 46. sayfaya bakın.
Kullanıcı2		32	CD	65	Kullanıcı2	
Kullanıcı3		32	CD	66	Kullanıcı3	
Parlaklık		32	CD	41	Parlaklık	Görüntünün parlaklığını ayarlar.
Karşıtlık		32	CD	42	Karşıtlık	Resmin en açık ve en koyu kısımları arasındaki farkın derecesini kontrol eder.
Görüntü modu		32	CD	05	Mod	Farklı uygulamalara yönelik uygun duruma getirilmiş ayarlar için bir ekran modu seçin. Lütfen 35. sayfaya bakın.
Anahtar Taşı		32	CD	07	Anahtar Taşı	Projektörün eğilmesinin sebep olduğu görüntü bozulmasını ayarlayın.
En/Boy oranı		32	CD	64	En/Boy oranı	Gösterilen bir görüntünün en/boy oranını değiştirmek için basın.
Üç boyut		32	CD	89	Üç boyut	3B içeriğinizle eşleşen bir 3B modunu manuel olarak seçin.
Ses +		32	CD	09	Ses +	Ses düzeyini artırmak için ayarlayın.

EK BİLGİLER

Anahtar		Özel kod		Veri kodu	Yazdırma anahtarı tanımı	Açıklama
		Bayt 1	Bayt 2	Bayt 3		
Dört yön tuşu		32	CD	11	▲	Öğeleri seçmek veya seçiminizde ayarlamalar yapmak için ▲, ◀, ▶ ya da ▼ tuşunu kullanın.
		32	CD	10	◀	
		32	CD	12	▶	
		32	CD	14	▼	
Kaynağı		32	CD	18	Kaynağı	"Source"a basarak bir giriş sinyali seçin.
Giriş tuşu		32	CD	0F	←	Öge seçiminizi onaylar.
Yeniden-senk		32	CD	04	Yeniden-senk	Projektörü otomatik olarak giriş kaynağına senkronize eder.
Ses -		32	CD	0C	Ses -	Ses düzeyini azaltmak için ayarlayın.
Menü		32	CD	0E	Menü	Projektörün ekran menülerini görüntüleyin veya menülerden çıkın.
HDMI 1		32	CD	16	HDMI1	HDMI 1 / MHL bağlayıcıdan kaynak seçmek için "HDMI1" düğmesine basın.
HDMI 2		32	CD	30	HDMI2	HDMI 2 bağlayıcıdan kaynak seçmek için "HDMI2" düğmesine basın.
VGA 1		32	CD	1B	VGA1	İşlevsiz
VGA 2		32	CD	1E	VGA2	İşlevsiz
Video		32	CD	1C	Video	İşlevsiz
YPbPr		32	CD	17	YPbPr	İşlevsiz

EK BİLGİLER

Sorun Giderme

Projektörünüzle ilgili bir sorunla karşılaşırsanız, lütfen aşağıdaki bilgilere bakın. Sorun devam ederse, lütfen yerel satıcınız veya servis merkezi ile irtibat kurun.

Görüntü Sorunları

- ?** *Ekranında görüntü yok.*
- Tüm kablolar ve güç bağlantılarının, "Kurulum" bölümünde açıklandığı gibi doğru ve sağlam biçimde takıldığından emin olun.
 - Konnektörlerin pinlerinin bükülmüş veya kırılmış olmadığından emin olun.
 - Projeksiyon lambasının doğru takıldığını kontrol edin. Lütfen "Lambayı Değiştirme" bölümüne bakın.
 - "Sessiz" özelliğinin açık olmadığından emin olun.
- ?** *Görüntü odak dışında*
- Projektör merceği üzerindeki Odak Ringini ayarlayın.
 - Projektör ekranının projektörden gerekli mesafede olduğundan emin olun. (Lütfen 60-61. sayfaya başvurun.)
- ?** *16:9 DVD başlığını gösterirken görüntü uzatılır*
- Anamorfik DVD veya 16:9 DVD oynatırken, projektör, en iyi görüntüyü projektörün yan tarafındaki 16:9 biçiminde gösterecektir.
 - LBX biçimindeki DVD başlığını oynatırsanız, lütfen projektör OSD'sindeki biçimi LBX olarak değiştirin.
 - 4:3 biçimindeki DVD başlığını oynatırsanız, lütfen projektör OSD'sindeki biçimi 4:3 olarak değiştirin.
 - Lütfen görüntü biçimini DVD oynatıcınızdaki 16:9 (geniş) en/boy oranı tipi olarak ayarlayın.
- ?** *Görüntü çok küçük veya çok büyük.*
- Projektörün üstündeki Yakınlaştırma Kolunu ayarlayın.
 - Projektörü ekrana yaklaştırın veya uzaklaştırın.
 - Projektör panelindeki "Menü" düğmesine basıp "Ekran-->Aspect Ratio" kısmına gidin. Farklı ayarlar deneyin.
- ?** *Görüntü kenarları eğirdir:*
- Mümkünse, projektörü ekrana ortalanacak şekilde ve ekranın alt kısmının altına gelecek şekilde yeniden konumlandırın.
 - Ayarlama yapmak için OSD'den "Ekran-->Anahtar Taşı" ögesini seçin.
- ?** *Görüntü ters çevrilmiştir*
- OSD'den "Ayar-->Projeksiyon" ögesini seçin ve projeksiyon doğrultusunu ayarlayın.
- ?** *Bulanık çift görüntü*
- Bulanık çift görüntü olarak görünen normal 2D görüntüyü gidermek için, "3D" düğmesine basın ve "Kapalı" ayarına değiştirin.

EK BİLGİLER

- ❓ *İki görüntü, yan yana biçimi*
- "3D" düğmesine basın ve HDMI 1.3 2D 1080i yan yana olan giriş sinyali için "SBS" ayarına değiştirin.

- ❓ *Görüntü 3D olarak gösterilmiyor*
- 3D gözlüğün pillerinin bitip bitmediğini kontrol edin.
 - 3D gözlüğün açık olup olmadığını kontrol edin.
 - Giriş sinyali HDMI 1.3 2D (1080i yan yana yarım) şeklindeyken, "3D" düğmesine basın ve "SBS" ayarına değiştirin.

Diğer Sorunlar

- ❓ *Projektör, tüm kontrollere yanıt vermeyi durdurur*
- Mümkünse, projektörü kapatın, daha sonra güç kablosunu sökün ve gücü yeniden bağlamadan önce en az 20 saniye bekleyin.

- ❓ *Lamba söner veya bir pat sesi çıkarır*
- Lamba ömrünün sonuna ulaştığında, sönecektir ve bir yüksek pat sesi yapabilir. Bu durum oluşursa, projektör lamba modülü değiştirilene kadar açılmayacaktır. Lambayı yenisiyle değiştirmek için 55-56. sayfalardaki "Lambayı Yenisiyle Değiştirme" kısmında bulunan prosedürleri izleyin.

Uzaktan Kumanda Sorunları

- ❓ *Uzaktan kumanda çalışmazsa*
- Uzaktan kumandanın çalışma açısının, projektör üzerindeki kızılötesi alıcısına $\pm 15^\circ$ içinde olduğunu kontrol edin.
 - Uzaktan kumanda ile projektör arasında herhangi bir engel olmadığından emin olun. Projektöre 6 metreden kısa bir mesafeye taşıyın.
 - Pillerin doğru biçimde takıldığından emin olun.
 - Bitmişse pilleri değiştirin.

Uyarı Göstergesi

Uyarı göstergeleri (aşağıya bakın) yandığında veya yanıp söndüğünde projektör otomatik olarak kapanacaktır:

- "LAMBDA" LED göstergesi kırmızı renkte yanar ve "Açık/Beklemede" göstergesi kırmızı renkte yanıp sönerse.
- "SICAKLIK" LED göstergesi kırmızı renkte yanar ve "Açık/Beklemede" göstergesi kırmızı renkte yanıp sönerse. Bu, projektörün aşırı ısındığını gösterir. Normal koşullar altında, projektör tekrar açılabilir.
- "SICAKLIK" LED gösterge kırmızı renkte yanıp söner ve "Açık/Beklemede" göstergesi kırmızı renkte yanıp sönerse.

Güç kablosunu projektörden çıkarıp 30 saniye bekleyin ve tekrar deneyin. Uyarı göstergesi yanarsa veya yanıp sönerse, yardım için lütfen en yakın servis merkeziyle iletişime geçin.

EK BİLGİLER

LED Işıklı Mesajlar

Mesaj	 Güç LED'i	 Güç LED'i	 Sıcaklık-LED'i	 Lamba-LED'i
	(Kırmızı)	(Yeşil veya Mavi)	(Kırmızı)	(Kırmızı)
Bekleme durumu (Giriş güç kablosu)	Sürekli yanma			
Güç açık (Uyarı)		Yanıp sönüyor (0,5 sn kapalı / 0,5 sn açık)		
Güç açık ve Lamba yanıyor		Sürekli yanma		
Güç Kapanma (Soğutma)		Yanıp sönüyor (0,5 sn kapalı / 0,5 sn ışık). Soğutma fanı kapandığında sabit kırmızı ışığa döner.		
Çabuk Geri Dönme (100 saniye)		Yanıp sönüyor (0,25 sn kapalı / 0,25 sn açık)		
Hata (Lamba arızası)	Yanıp sönüyor			Sürekli yanma
Hata (Fan arızası)	Yanıp sönüyor		Yanıp sönüyor	
Hata (Aşırı Sıcaklık)	Yanıp sönüyor		Sürekli yanma	

- Güç kapalı:

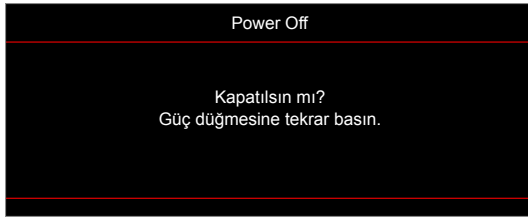

- Lamba uyarısı:



- Sıcaklık uyarısı:

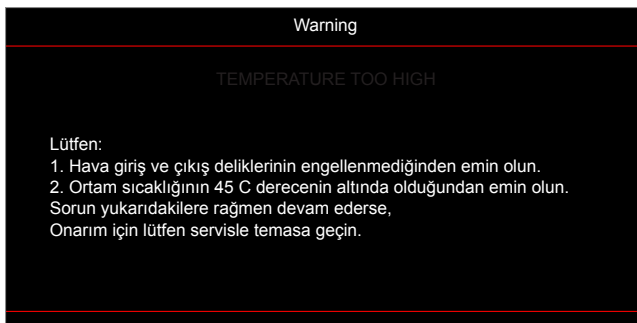

EK BİLGİLER

- Fan arızalıdır:

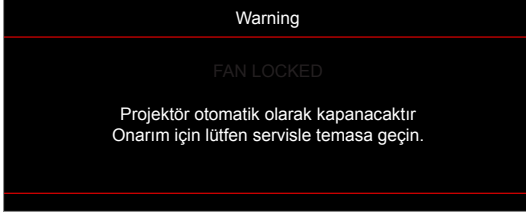

- Ekran dışı menzili:



- Kapanma uyarısı:

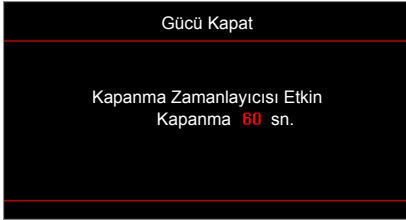

- Güvenlik zamanlayıcısı alarmı:



EK BİLGİLER

Teknik Özellikler

Optik	Açıklama
Yerel çözünürlük	1080p/WUXGA
Mercek	Elle yakınlaştırma ve odak
Görüntü boyutu (köşegen)	1080p/WUXGA: 28,66~300"
Yansıtma mesafesi	1 ~ 10 m (odak aralığı)

Elektrik	Açıklama
Renk yeniden üretimi	1073,4 Milyon renk
Tarama hızı	- Yatay tarama hızı: 15,375~91,146 KHz - Dikey tarama hızı: 50~ 85 Hz (3 boyut özellikli projektör için 120 Hz)
Yerleşik hoparlör	Evet, 10 W
Güç gereksinimi	100 - 240V AC 50/60Hz
Giriş akımı	3,3 A

Mekanik	Açıklama
Kurulum yönü	Ön, Arka, Tavan - Üst, Arka - Üst
Boyutlar	- 316 mm (G) x 243,5 mm (D) x 98 mm (Y) (ayaklar olmadan) - 316 mm (G) x 243,5 mm (D) x 108,5 mm (Y) (ayaklarla)
Ağırlık	2,9 ± 0,5 kg
Çevresel koşullar	5 ~ 40°C'de çalışma , %10 ila 85 nem (yoğuşmayan)

Not: Tüm teknik özellikler, bildirim yapılmaksızın değiştirilmeye tabidir.

EK BİLGİLER

Optoma Global Ofisleri

Servis veya destek için lütfen yerel ofisiniz ile irtibat kurun.

ABD

3178 Laurelview Ct.
Fremont, CA 94538, USA
www.optomausa.com

☎ 888-289-6786
☎ 510-897-8601
✉ services@optoma.com

Kanada

3178 Laurelview Ct.
Fremont, CA 94538, USA
www.optomausa.com

☎ 888-289-6786
☎ 510-897-8601
✉ services@optoma.com

Latin Amerika

3178 Laurelview Ct.
Fremont, CA 94538, USA
www.optomausa.com

☎ 888-289-6786
☎ 510-897-8601
✉ services@optoma.com

Avrupa

Unit 1, Network 41, Bourne End Mills
Hemel Hempstead, Herts,
HP1 2UJ, United Kingdom
www.optoma.eu
Servis Tel : +44 (0)1923 691865

☎ +44 (0) 1923 691 800
☎ +44 (0) 1923 691 888
✉ service@tsc-europe.com

Benelux BV

Randstad 22-123
1316 BW Almere
The Netherlands
www.optoma.nl

☎ +31 (0) 36 820 0252
☎ +31 (0) 36 548 9052

Fransa

Bâtiment E
81-83 avenue Edouard Vaillant
92100 Boulogne Billancourt, France

☎ +33 1 41 46 12 20
☎ +33 1 41 46 94 35
✉ savoptoma@optoma.fr

İspanya

C/ José Hierro,36 Of. 1C
28522 Rivas VaciaMadrid,
Spain

☎ +34 91 499 06 06
☎ +34 91 670 08 32

Almanya

Wiesenstrasse 21 W
D40549 Düsseldorf,
Germany

☎ +49 (0) 211 506 6670
☎ +49 (0) 211 506 66799
✉ info@optoma.de

İskandinavya

Lerpeveien 25
3040 Drammen
Norway

☎ +47 32 98 89 90
☎ +47 32 98 89 99
✉ info@optoma.no

PO.BOX 9515
3038 Drammen
Norway

Kore

WOOMI TECH.CO.,LTD.
4F, Minu Bldg.33-14, Kangnam-Ku,
Seoul,135-815, KOREA
korea.optoma.com

☎ +82+2+34430004
☎ +82+2+34430005

Japonya

東京都足立区綾瀬3-25-18
株式会社オーエス
コンタクトセンター:0120-380-495

✉ info@os-worldwide.com
www.os-worldwide.com

Tayvan

12F., No.213, Sec. 3, Beixin Rd.,
Xindian Dist., New Taipei City 231,
Taiwan, R.O.C.
www.optoma.com.tw

☎ +886-2-8911-8600
☎ +886-2-8911-6550
✉ services@optoma.com.tw
asia.optoma.com

Hong Kong

Unit A, 27/F Dragon Centre,
79 Wing Hong Street,
Cheung Sha Wan,
Kowloon, Hong Kong

☎ +852-2396-8968
☎ +852-2370-1222
www.optoma.com.hk

Çin

5F, No. 1205, Kaixuan Rd.,
Changning District
Shanghai, 200052, China

☎ +86-21-62947376
☎ +86-21-62947375
www.optoma.com.cn



P/N:36.7B001G001-A