

DLP® 投影機

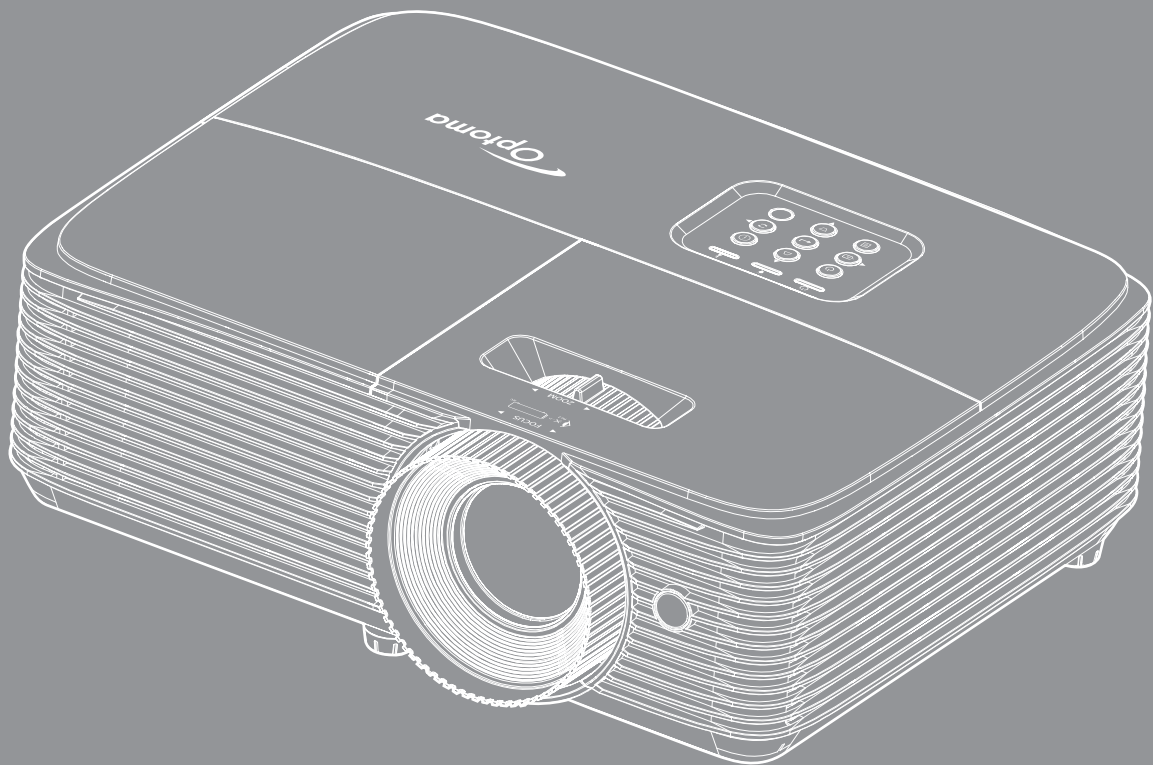



目錄

安全	4
重要的安全指示	4
清潔鏡頭	5
3D 安全資訊	6
版權	7
免責聲明	7
商標辨識	7
FCC	7
歐盟國家符合性聲明	8
WEEE	8
產品簡介	9
包裝內容物	9
標準配件	9
選購配件	9
產品概觀	10
連線	11
面板	12
遙控器 1	13
遙控器 2	14
設定及安裝	15
安裝投影機	15
將來源連接至投影機	17
調整投影的影像	18
使用投影機	22
開啟／關閉投影機電源	22
選擇輸入訊源	23
功能表導覽及功能	24
OSD 功能表樹狀結構	25
顯示影像設定功能表	32
顯示增強遊戲選單	34
顯示 3D 功能表	34
顯示螢幕寬高比功能表	35
顯示邊緣遮蓋功能表	36
顯示縮放比例功能表	36
顯示影像位移調整功能表	36
顯示梯形修正功能表	36
音訊靜音功能表	37
音訊音量功能表	37
設定投影功能表	37
配置燈泡設定功能表	37

配置濾網設定功能表	37
配置電源設定功能表	38
設定安全功能表	39
設定 HDMI 連結設定選單	39
配置測試圖案功能表	40
配置遙控設定功能表	40
配置選項功能表	40
配置重置功能表	41
資訊功能表	41
維護	42
更換燈泡（僅限維護人員）	42
其他資訊	43
相容解析度	43
影像尺寸及投影距離	45
投影機尺寸與固定於天花板的安裝	46
紅外線遙控器 1 代碼	47
紅外線遙控器 2 代碼	49
疑難排解	51
警告指示燈	53
規格	55
Optoma 全球據點	56

安全

	正三角形內含閃電及箭頭是用來警告使用者，本產品機殼內含未經絕緣的「危險電壓」，且強度大到可能會對人體造成觸電危險。
	正三角形內含驚嘆號是用來提醒使用者，本設備隨附的印刷文件有提供重要的操作及保養（維修）指示。

請遵守本使用指南所建議的所有警告、注意事項和維護須知。

重要的安全指示



- 請勿直視光束、RG2。
不論任何光源，皆請勿直視直射光束，RG2 IEC 62471-5:2015。
- 請勿阻塞任何通風口。為了確保本投影機的正常操作並防止設備過熱，建議安裝位置不得影響投影機的正常通風。例如：請勿將本投影機放置在擁擠的咖啡桌、沙發或床上，亦不可將本投機放置在書架或阻礙氣流流通的置物櫃等密閉空間。
- 為了避免火災或觸電的危險，請勿將本投影機暴露於雨水或濕氣中。請勿在靠近任何熱源的位置進行安裝，例如散熱器、暖氣機、火爐或任何其他會產生熱度的設備，例如放大器。
- 請避免物品或液體進入本投影機。若碰觸到危險電壓點和短路零件，可能導致火災或人員觸電。
- 請勿在下列情況下使用：
 - 在非常炎熱、寒冷或潮溼的環境中。
 - (i) 確定室溫在 5°C ~ 40°C 內
 - (ii) 相對濕度為 10% ~ 85%
 - 在灰塵和污垢過多的區域中。
 - 靠近任何會產生強力磁場的家電。
 - 在陽光直射地點。
- 請勿在空氣中瀰漫可燃氣體或爆炸性氣體處使用投影機。在運轉期間，投影機內部燈泡會變得極熱，且內部的氣體可能會引燃並導致起火。
- 若本裝置受到物理性損壞或濫用，請勿再使用。物理損壞係指（但不限於）：
 - 裝置掉落。
 - 電源線或插頭損壞。
 - 投影機受到液體潑濺。
 - 投影機曾置於雨水或濕氣的環境中。
 - 物品掉入投影機中或投影機內部零件鬆脫。
- 請勿將投影機放置在不穩定的表面上。投影機可能會翻覆導致人員受傷或投影機受損。
- 投影機運轉時請勿阻礙光線從投影機鏡頭散出。光線會加熱物體並融化，並可能導致燙傷或起火。
- 請勿自行打開或拆卸本投影機，以免造成觸電。
- 請勿自行維修本裝置。打開機殼或取下背蓋可能使您暴露於危險電壓或其他危險中。將本裝置送修之前，請先致電 Optoma。
- 相關之安全符號，請參見「投影機機殼」。
- 本裝置僅可交由合適的服務人員維修。

- 僅限使用製造商規定之附件／配件。
- 在投影機運轉期間請勿直視投影機鏡頭。以免強光傷害眼睛。
- 更換燈泡時，請先讓裝置冷卻。
- 本投影機能偵測出燈泡的使用壽命。若顯示警告訊息時，請務必更換燈泡。
- 更換燈泡組件後，請重設 OSD「設定 | 燈泡設定」功能表中的「重設燈泡時數」功能。
- 投影機關閉時，在中斷電源之前請先確定投影機已完成冷卻循環。讓投影機至少散熱 90 秒。
- 接近燈泡使用期限時，畫面將顯示「超出燈泡壽命。」的訊息。請聯絡當地經銷商或服務中心，儘速更換燈泡。
- 清潔本產品之前，請關閉電源並將插頭從 AC 插座中拔出。
- 使用柔軟的乾布沾上溫和清潔劑擦拭機殼。請勿使用磨蝕性的清潔劑、蠟或溶劑清潔本裝置。
- 如投影機長時間閒置不用，請將電源插頭從插座中拔出。

附註：燈泡接近使用期限時，更換燈泡組件前投影機將不會開啟。

- 請勿將投影機安置在會遭受振動或撞擊的位置。
- 請勿徒手觸碰鏡頭。
- 存放投影機之前請取出遙控器的電池。若長時間將電池留在遙控器中，電池可能會漏液。
- 請勿在產生油煙或二手煙處使用或存放投影機，因為這會對投影機的效能品質造成負面影響。
- 請依照正確的投影機方向安裝，因為非標準安裝方式會影響投影機效能。
- 使用電源延長線或突波保護器。否則斷電和電力不足會導致設備受損。

清潔鏡頭

- 在清潔鏡頭之前，請確定關閉投影機並拔除電源線讓其完全冷卻。
- 使用壓縮氣瓶清除灰塵。
- 使用特殊布料清潔鏡頭並輕輕擦拭鏡頭。請勿用手指觸碰鏡頭。
- 請勿使用鹼性／酸性清潔劑或揮發性溶劑，如清潔鏡頭用的酒精。若鏡頭因清潔程序而受損，則保固不包含在內。



警告：請勿使用含易燃性氣體的噴劑清除鏡頭上的灰塵或髒汙。這會使投影機內部過熱而造成起火。



警告：若投影機暖機請勿清潔鏡頭，這可能會造成鏡頭表面薄膜剝落。



警告：請勿用堅硬物擦拭或觸碰鏡頭。

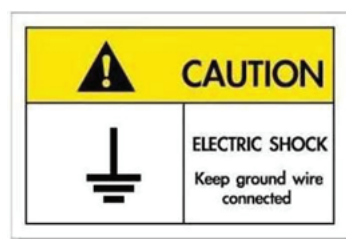

若要避免觸電，本裝置及其周邊必須正確接地（接地）。

3D 安全資訊

在您或您的小孩使用 3D 功能前，請依照建議的所有警告和注意事項執行。

警告

在觀看 3D 影像時，孩童及青少年比較容易出現健康方面的問題，應有人在旁陪同觀賞。

光敏性癲癇警告與其他健康風險

- 在某些畫面或電玩遊戲包含閃爍的圖像或強光，可能導致某些觀賞者發生癲癇或中風症狀。若您本身患有癲癇或中風病症，或您的家族有癲癇或中風的病史，請在使用 3D 功能前向專業醫療人員諮詢。
- 即使自己或親人無任何癲癇或中風疾病，也可能出現因未確診而導致光敏性癲癇症發作的情形。
- 孕婦、年長者、嚴重疾病患者、失眠症患者或有飲酒者，皆應避免使用本裝置的 3D 功能。
- 如果您出現下列任何症狀，請立即停止觀賞 3D 影片並尋求專業醫療協助：(1) 視覺改變；(2) 頭暈；(3) 暈眩；(4) 不自主運動（例如眼球或肌肉抽動）；(5) 混亂；(6) 噁心；(7) 失去意識；(8) 抽搐；(9) 腹部絞痛；(10) 失去方向感。孩童及青少年可能比成年人更容易出現上述症狀，家長應在旁作陪並探問孩童是否有出現這些症狀。
- 觀賞 3D 投影時，也可能引起動暈症、後知覺效應、失去方向感、眼睛疲勞及姿勢不穩。建議在使用過程中應經常休息，以降低潛在的影響。如果您的眼睛出現疲勞、乾澀等現象，或您有上述任何症狀，請立即停止使用本裝置，待症狀消失至少三十分鐘後，再繼續使用。
- 使用 3D 投影時，若過於靠近螢幕長時間觀看影片，可能導致視力受損。理想的觀賞距離應至少為螢幕高度的三倍。觀看時，建議將眼睛與螢幕保持在水平位置。
- 欣賞 3D 投影時，若長時間戴著 3D 眼鏡，可能導致頭痛或疲勞。如果您出現頭痛、疲勞或暈眩的症狀，請立即停止觀看 3D 投影，並稍作休息。
- 切勿將 3D 眼鏡用於觀賞 3D 投影以外的用途。
- 將 3D 眼鏡用於其他用途（如作為一般眼鏡、太陽眼鏡、護目鏡等使用），可能對您身體造成傷害，並造成視力減退。
- 對於某些觀賞者，觀賞 3D 投影可能導致失去方向感。因此，切勿將 3D 投影機放在靠近開放式樓梯間、電線聚集處、陽台或其他容易讓人絆倒、撞到、撞落、撞壞或摔落的地方。

版權

本刊物包含所有相片、圖例及軟體在內，均受國際版權法保護，並保留所有權利。未經作者書面同意，禁止重製本手冊內含之任何素材內容。

© Copyright 2019

免責聲明

本文件中的資訊如有變更恕不另行通知。製造商不陳述亦不擔保有關內容，且明確拒絕承擔任何適售性或任何特定目的之適用性默示擔保。製造商保留修訂本刊物及不時變更有關內容之權利，且製造商無義務事先通知任何人此類修訂或變更之資訊。

商標辨識

Kensington 是 ACCO Brand Corporation 在美國含有註冊證明之註冊商標，在全球其他國家則正在申請專利中。

HDMI、HDMI 標誌及 High-Definition Multimedia Interface 為 HDMI Licensing LLC 在美國及其他國家的商標或註冊商標。

MHL、Mobile High-Definition Link 及 MHL Logo 皆為 MHL Licensing, LLC. 的商標或註冊商標。

DLP®、DLP Link 及 DLP 標誌是 Texas Instruments 的註冊商標，BrilliantColor™ 是 Texas Instruments 的商標。

所有其他在本手冊中使用的產品名稱皆為其個別所有人擁有之財產並經確認。

FCC

本裝置已依照美國聯邦通訊委員會的第 15 條規定進行測試，且證明符合 B 級數位裝置之限制條件。相關限制的訂定在於提供適當的保護，防止住宅安裝時所造成的不良干擾。本裝置會產生、使用並釋放射頻電能，且如未依照說明手冊進行安裝與使用，將對無線電通訊產生不良干擾。

但不保證本裝置之安裝將不會產生干擾。如本裝置確有對無線電或電視接收造成不良干擾的情況，可經由交替開關本設備判定；使用者可透過以下一種或多種方法試著解除干擾：

- 調整接收天線的方向或位置。
- 拉開裝置與接收器的間距。
- 將裝置接到與接收器不同電路的插座上。
- 請洽經銷商或有經驗的無線電／電視技術人員提供協助。

注意：屏蔽纜線

應使用屏蔽纜線連接其他電腦裝置，使其符合 FCC 規範。

小心

凡未經製造商明確同意之任何變更或修改（經美國聯邦通訊委員會同意），將會令使用者喪失操作本裝置的權益。

操作條件

本裝置完全符合美國聯邦通訊委員會規定第 15 條之要求。操作應遵守以下兩項條件：

1. 本裝置不致產生不良干擾，且
2. 本裝置必須能承受所接收之任何干擾，包括可能造成非預期的操作干擾。

注意：加拿大使用者

本 B 級數位裝置符合加拿大 ICES-003 法規的要求。

Remarque à l'intention des utilisateurs canadiens

Cet appareil numérique de la classe B est conforme à la norme NMB-003 du Canada.

歐盟國家符合性聲明

- EMC 指令 2014/30/EU (包括修訂條款)
- 低電壓指令 2014/35/EU
- RED 2014/53/EU (若產品有 RF 功能)

WEEE



棄置說明

丟棄時請勿將本電子裝置與垃圾一同丟棄。為了降低汙染並有效保護全球環境，請回收此裝置。

產品簡介

包裝內容物

小心拆封並確認內含下列標準配件項目。部分選購配件項目視機型、規格及您購買區域而定。請確認您的購買地點。部分配件可能因地區而異。

保固卡僅限某些特定區域提供。如需詳細資訊，請向您的經銷商洽詢。

標準配件

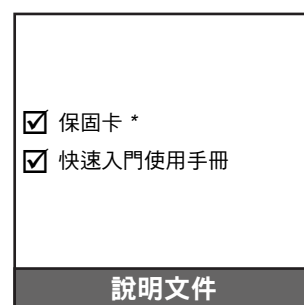
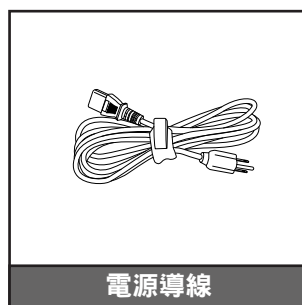
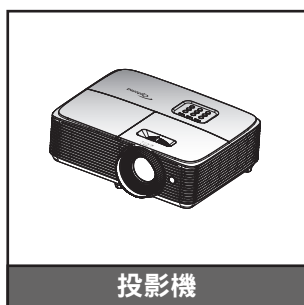

附註：

- 遙控器隨附電池。
- * 如需歐洲保固資訊，請至 www.optomaeurope.com。

選購配件

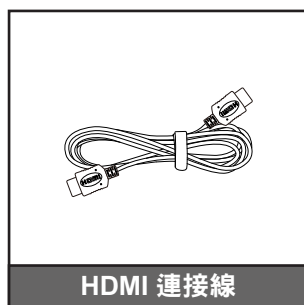
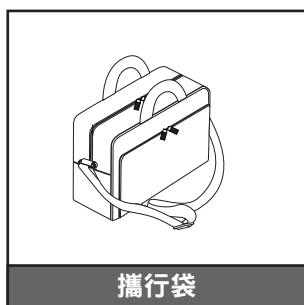

附註：選購配件因機型、規格及地區不同而異。

產品簡介

產品概觀

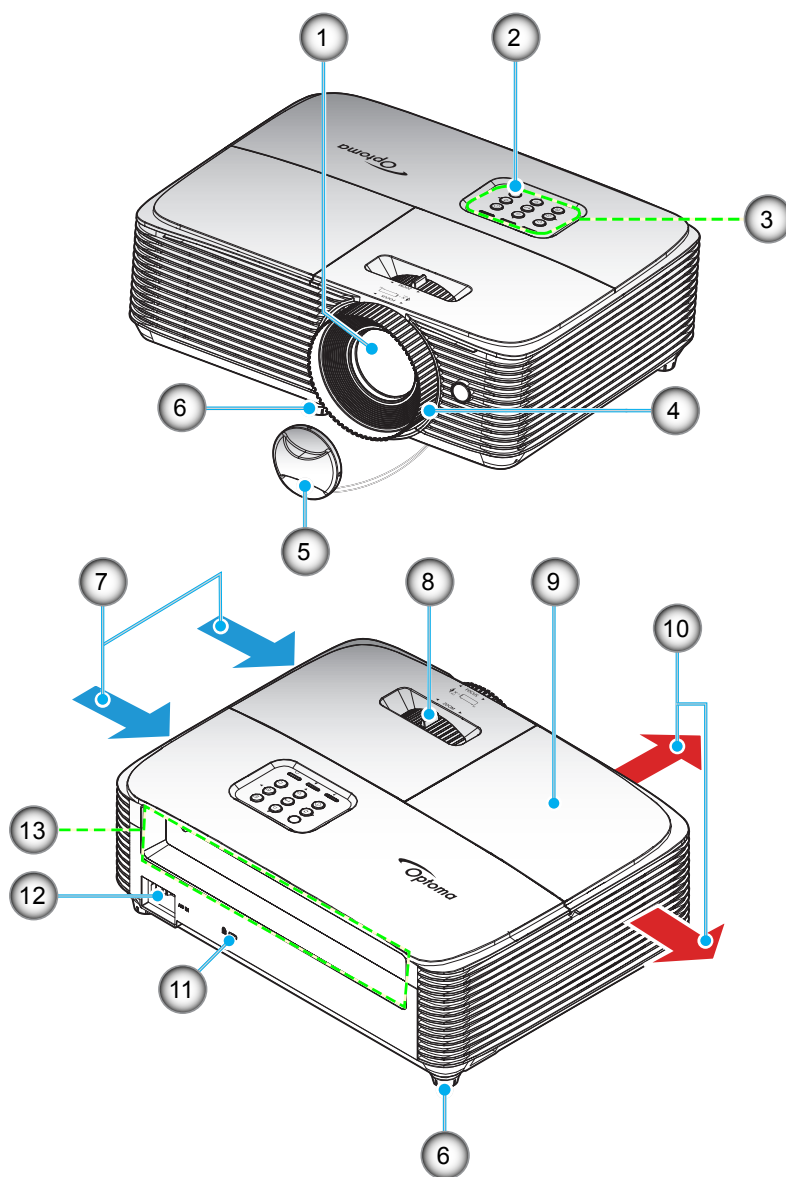

附註： 在「入口」和「出口」標籤之間維持至少 20 cm 的距離。

編號	項目	編號	項目
1.	鏡頭	8.	縮放控制圈
2.	紅外線接收器	9.	燈泡蓋
3.	面板	10.	通風口（出口）
4.	對焦環	11.	Kensington™ 防盜鎖埠
5.	鏡頭蓋	12.	電源插孔
6.	調整腳座	13.	輸入／輸出
7.	通風口（入口）		

產品簡介

連線

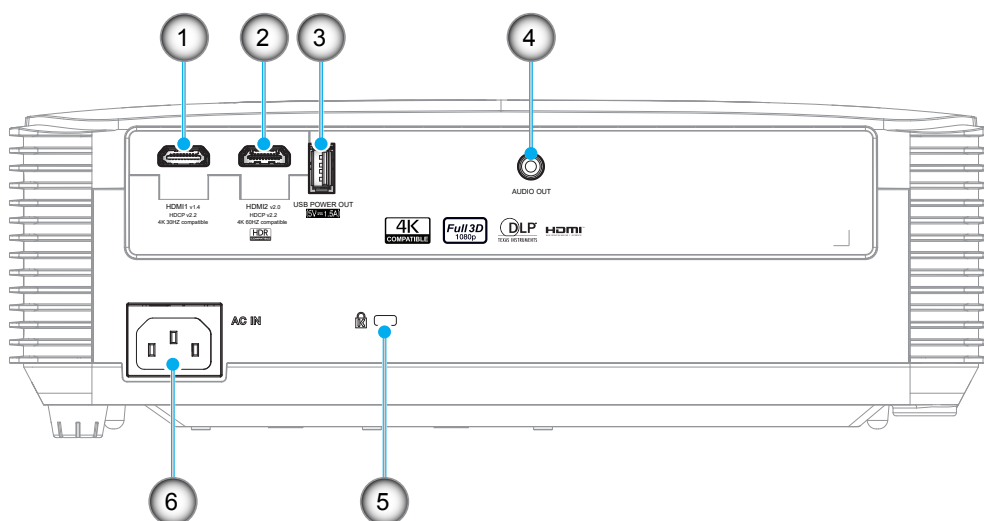

編號	項目	編號	項目
1.	HDMI 1 接頭	4.	AUDIO OUT 接頭
2.	HDMI 2 接頭	5.	Kensington™ 防盜鎖埠
3.	USB 電源輸出 (5V---1.5A)／維修／滑鼠接頭	6.	電源插孔

附註：

- 需使用特別的遙控器才能使用遙控滑鼠。
- 為了確保最佳影像品質並避免連接錯誤，建議使用長達 5 公尺的高速或優質認證 HDMI 線。
 - * HDMI 2 支援 4K 60HZ 和 HDR
 - * HDMI 1 支援 4K 30HZ，不支援 HDR

產品簡介

面板

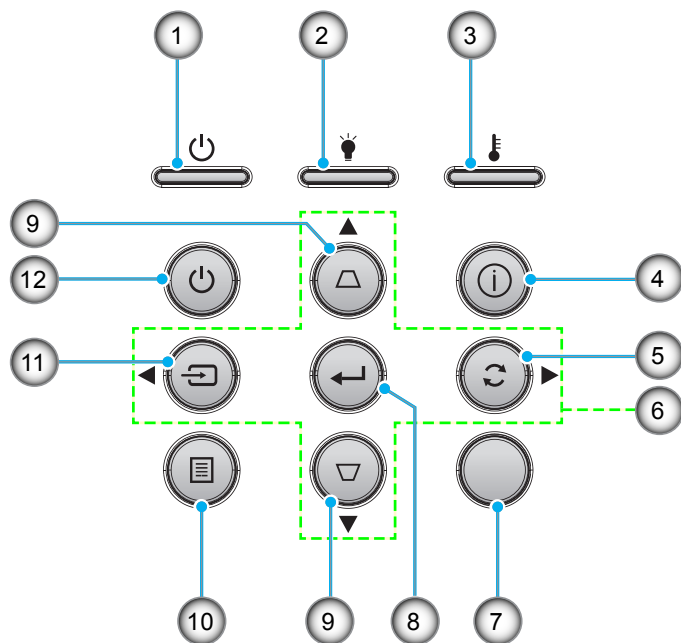

編號	項目	編號	項目
1.	開機／待機 LED	7.	紅外線接收器
2.	燈泡 LED	8.	確定
3.	溫度 LED	9.	梯型修正
4.	資訊	10.	功能表
5.	重新同步	11.	來源
6.	四向選擇鍵	12.	電源

產品簡介

遙控器 1

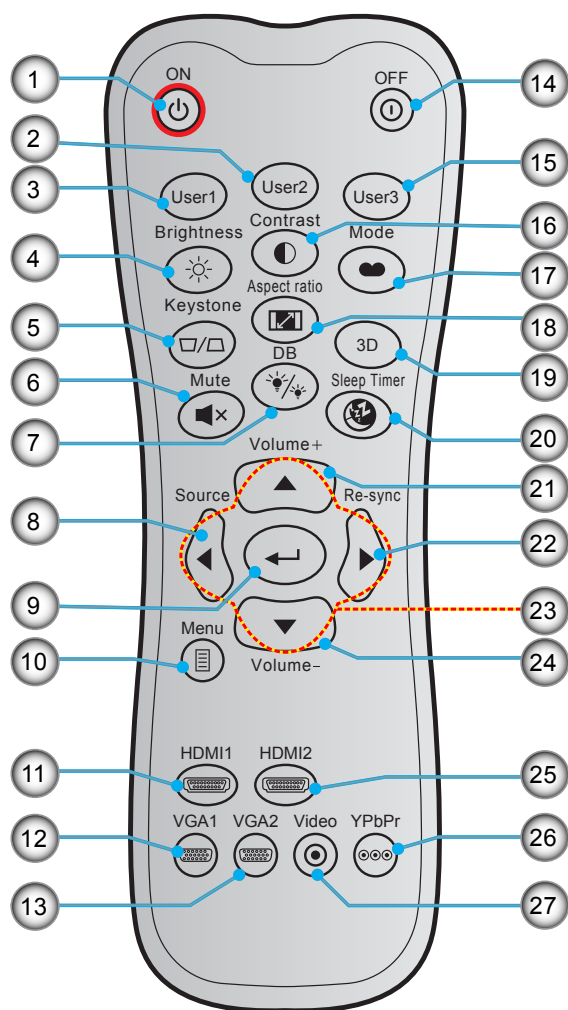

編號	項目	編號	項目
1.	開機	15.	使用者 3
2.	使用者 2	16.	對比
3.	使用者 1	17.	顯示模式
4.	亮度	18.	螢幕寬高比
5.	梯型修正	19.	3D 功能表開／關
6.	靜音	20.	自動睡眠關機
7.	DB (Dynamic Black)	21.	音量 +
8.	來源	22.	重新同步
9.	確定	23.	四向選擇鍵
10.	功能表	24.	音量 -
11.	HDMI1	25.	HDMI2
12.	VGA1 (不支援)	26.	YPbPr (不支援)
13.	VGA2 (不支援)	27.	影像 (不支援)
14.	關機		

附註：

- 實際的遙控器可能會因地區而異。
- 不支援此類功能的機型，部分按鍵將無作用。

產品簡介

遙控器 2

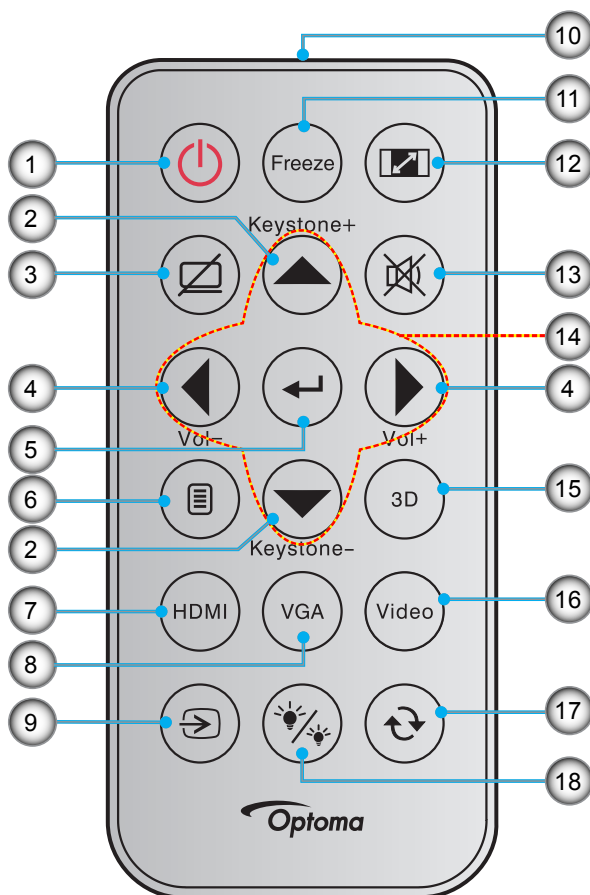

編號	項目	編號	項目
1.	電源 (開/關)	10.	IR LED 指示燈
2.	梯型修正 +/-	11.	靜止
3.	AV 靜音	12.	螢幕寬高比
4.	音量 -/+	13.	靜音
5.	確定	14.	四向選擇鍵
6.	功能表	15.	3D
7.	HDMI	16.	影像 (不支援)
8.	VGA (不支援)	17.	重新同步
9.	來源	18.	明亮模式

附註：

- 實際的遙控器可能會因地區而異。
- 不支援此類功能的機型，部分按鍵將無作用。
- 首次使用遙控器前，請先撕下透明的保護膜。如需電池安裝資訊，請參閱第 20 頁。

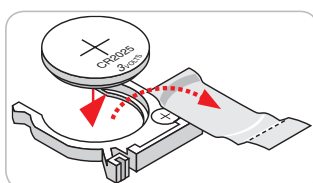

設定及安裝

安裝投影機

您的投影機設計可安裝在以下四種可能的位置之一。

您的房間配置或個人喜好將決定您選擇的安裝位置。請考量您投影幕的尺寸和位置、適當的電源插座位置，以及投影機和您剩餘設備間的位置及距離。

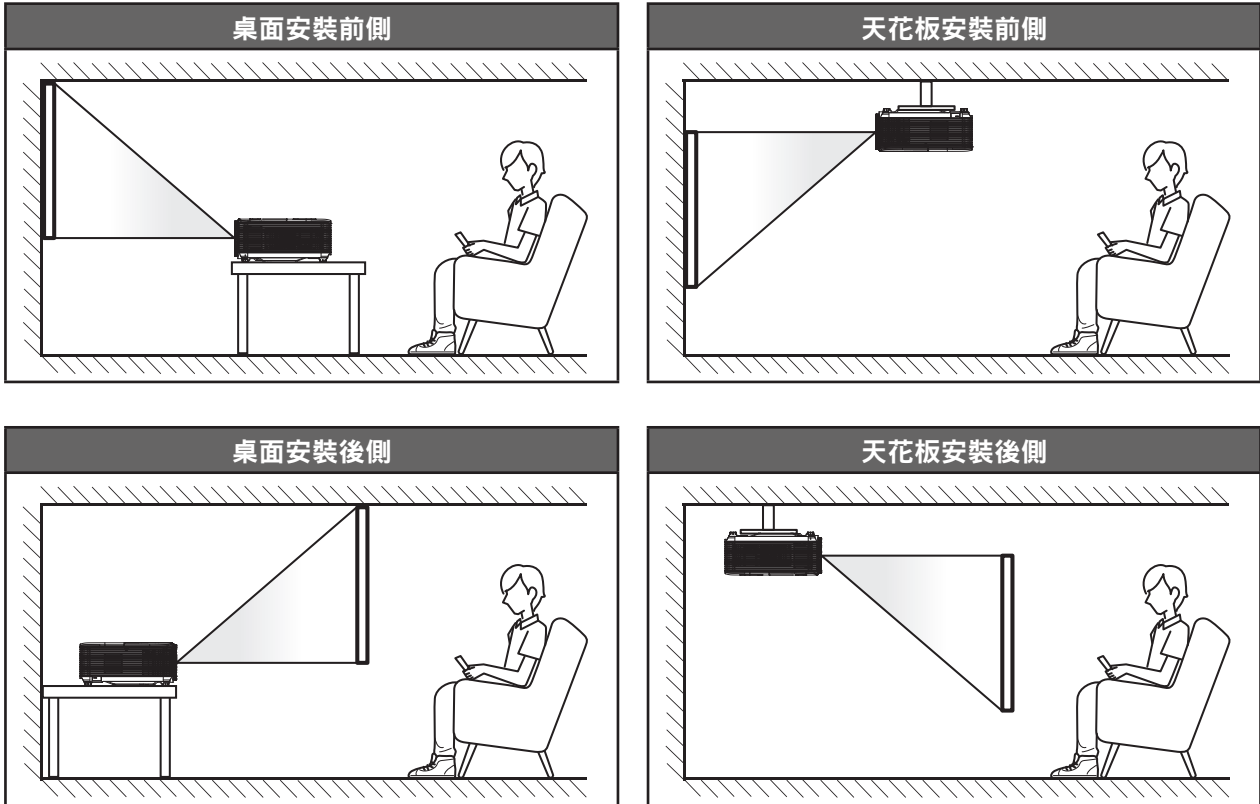

投影機應平放於表面上，並與畫面呈 90 度／直角。

- 若要判定指定投影幕尺寸所對應的投影機位置，請參閱第 45 頁的距離表。
- 若要判定指定距離下的投影幕尺寸，請參閱第 45 頁的距離表。

附註：如投影機距離畫面更遠，即可增加投影的影像尺寸，且垂直偏移亦可按比例增加。

重要！

除了桌面平放或懸掛式使用外，不可以其他方向操作投影機。投影機應保持水平，不可向前／向後，或向左／向右傾斜。使用其他方向操作會導致保固失效，並可能會縮短投影機燈泡或投影機本身的使用壽命。若要瞭解非標準安裝方式的建議，敬請聯絡 Optoma。

設定及安裝

投影機安裝注意事項

- 請將投影機置於水平位置。
投影機的傾斜角度不得超過 15 度，也不得以桌面和天花板安裝以外的方式安裝投影機，否則燈泡壽命可能會大幅縮減，且可能導致其他**不可預測的損壞**。



- 請在排氣口周圍保留至少 30 cm 的間隙。

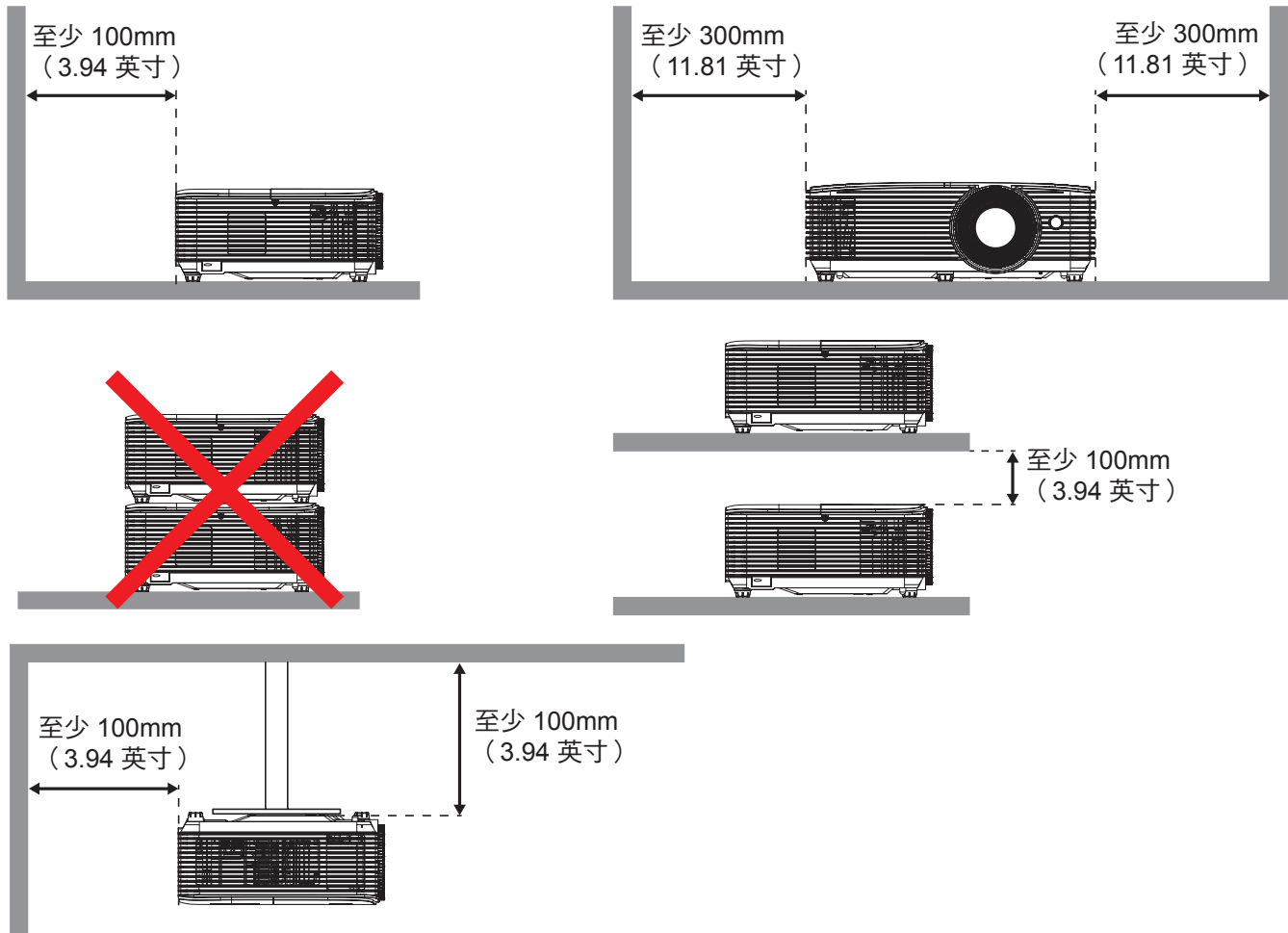

- 確保進氣口不會回收來自排氣口的熱空氣。
- 在密閉空間操作投影機時，請確保空間內的周圍空氣溫度不超過投影機運作時的工作溫度，且進氣口和排氣口暢通無阻。
- 所有機殼均應通過經過認證的熱評估，以確保投影機不會回收排氣，因為這可能導致裝置關機，即使機殼溫度在可接受的工作溫度範圍內也一樣。

設定及安裝

將來源連接至投影機

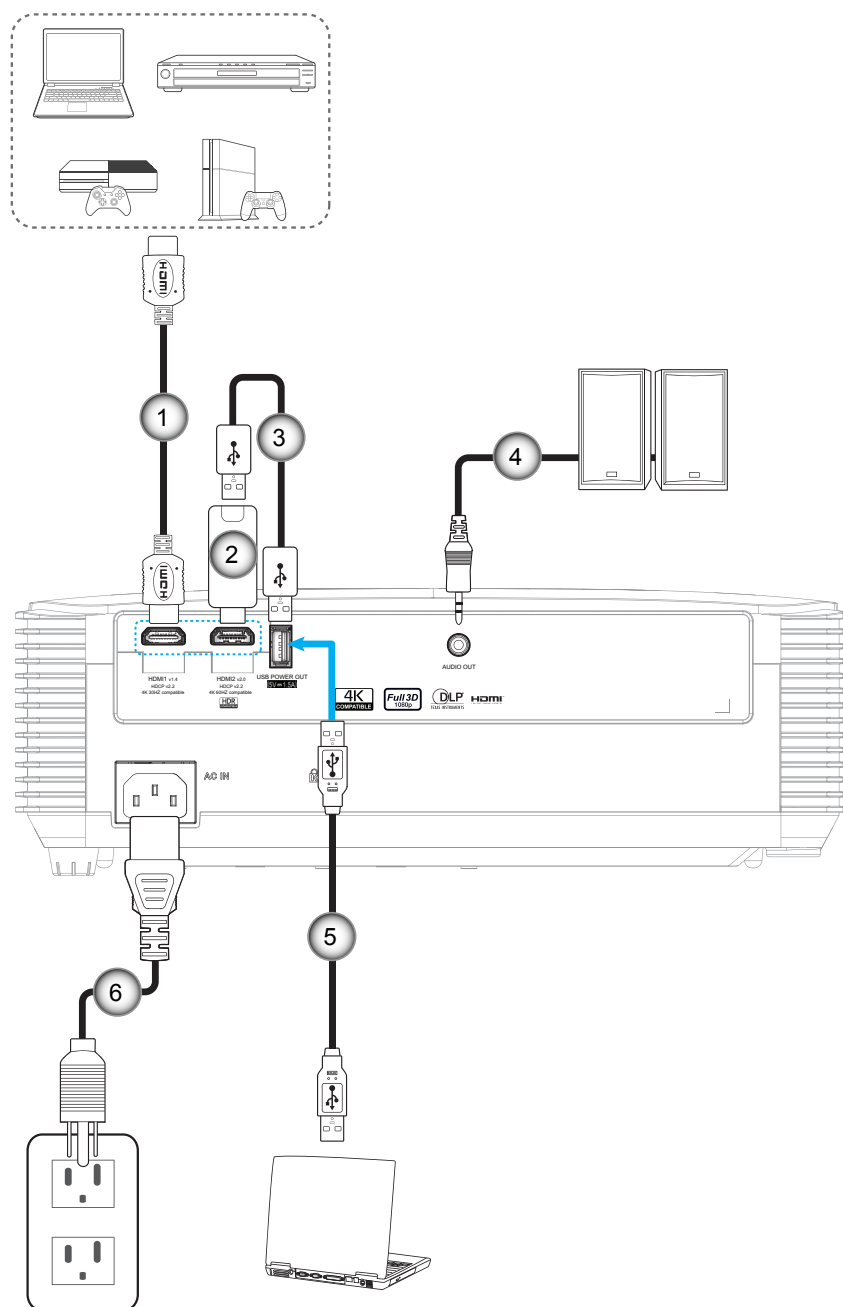

編號	項目	編號	項目
1.	HDMI 連接線	4.	音訊輸出連接線
2.	HDMI 接頭	5.	USB 連接線
3.	USB 供電連接線	6.	電源線

設定及安裝

調整投影的影像

影像高度

投影機配有升降腳座，可調整影像高度。

1. 在投影機底部尋找您要調整的可調式腳座。
2. 順時鐘或逆時鐘轉動調整腳座以增加或降低投影機高度。

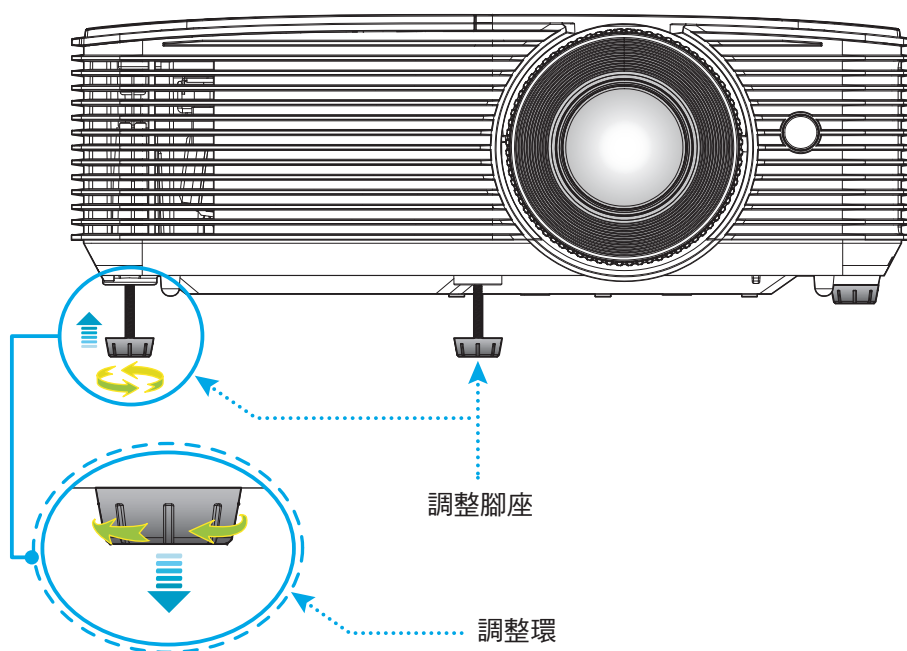

縮放比例及對焦

- 若要調整影像尺寸，請順時鐘或逆時鐘轉動縮放控制圈，以放大或縮小投影影像尺寸。
- 若要調整焦距，請順時鐘或逆時鐘轉動對焦環，直到影像變為銳利且清楚為止。

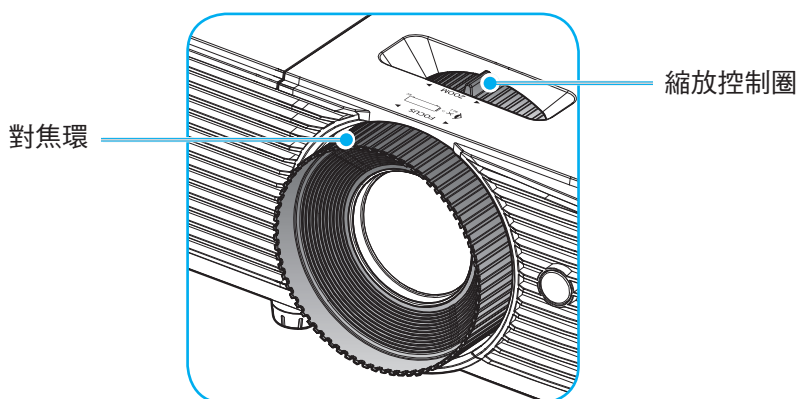

附註： 投影機將以 1m 至 9.8m 的距離對焦。

設定及安裝

安裝／更換電池 (遙控器 1)

遙控器需使用兩顆 AAA 尺寸電池。

1. 取下遙控器背面的電池蓋。
2. 在電池槽中插入 AAA 電池，如圖所示。
3. 裝回遙控器的背蓋。

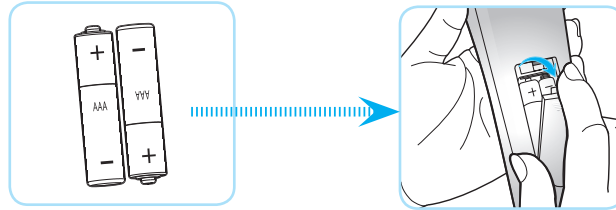

附註： 僅限更換相同或同等類型的電池。

小心

若不當使用電池，可能會導致化學液體洩漏或爆炸。請務必遵照下列指示。

- 請勿混用不同類型的電池。不同類型電池的特性有異。
- 請勿混用新舊電池。混用新舊電池會縮短新電池的壽命，並導致舊電池的化學液體洩漏。
- 電池電力耗盡後請立即取出。電池中的化學液體若洩漏並接觸人體皮膚，會導致紅腫。若發現有化學液體洩漏，請以乾布擦拭。
- 本產品隨附之電池的壽命可能因儲藏條件影響而縮短。
- 若長時間不使用遙控器，請將電池取出。
- 棄置電池時，請遵照所在地區或國家的相關法規。

設定及安裝

安裝／更換電池（遙控器 2）

1. 請緊壓並滑出電池蓋。
2. 將新電池裝入電池盒中。取出舊電池，再安裝新電池 (CR2025)。確保「+」面朝上。
3. 蓋回電池蓋。

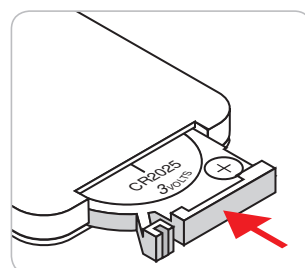
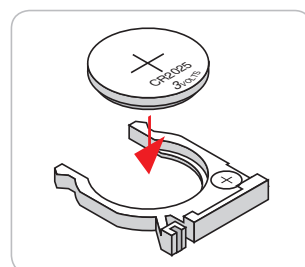
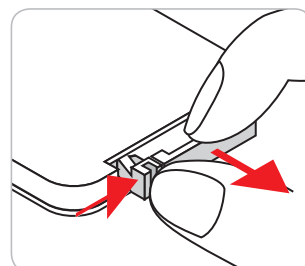

小心：為確保操作安全，請遵守下列注意事項：

- 使用 CR2025 類型電池。
- 避免與水或液體接觸。
- 請勿讓遙控器暴露在濕氣或熱氣中。
- 請勿讓遙控器摔落。
- 若遙控器中的電池漏液，請小心擦淨外殼並安裝新電池。
- 若更換的電池非正確類型，會有爆炸的危險。
- 請依指示丟棄用過的電池。

設定及安裝

有效遙控範圍

紅外線 (IR) 遙控器感應器位於投影機上方。請確保以 30 度內的角度握持遙控器，並與投影機的上方 IR 遙控感應器呈直角以正確發揮功用。遙控器與感應器間的距離不得長於 6 公尺 (~ 20 英尺)。

附註：遙控器直接對準 (0 度) 紅外線感應器時，遙控器與感應器間的距離不得長於 8 公尺 (~ 26 英尺)。

- 請確定遙控器與投影機 IR 感應器之間沒有任何障礙物，否則會阻礙紅外線光束傳遞。
- 請確定遙控器的 IR 發射器未直接被陽光或日光燈燈泡照射。
- 請確保遙控器遠離日光燈燈泡至少 2 公尺以上，否則遙控器可能會故障。
- 若遙控器太接近變頻器類型的日光燈燈泡，可能會不時失效。
- 若遙控器和投影機的距離非常近，遙控器可能會失效。
- 當您對準螢幕時，遙控器與螢幕間的有效距離低於 6 公尺，並反射 IR 光束回投影機。不過，有效距離會依螢幕而變化。

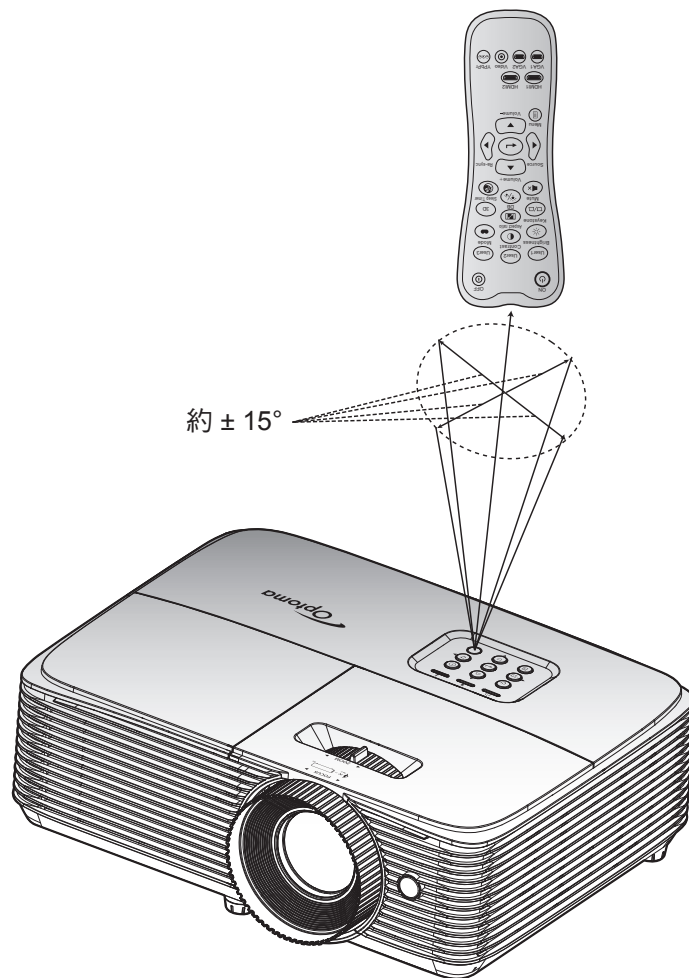

使用投影機

開啟／關閉投影機電源

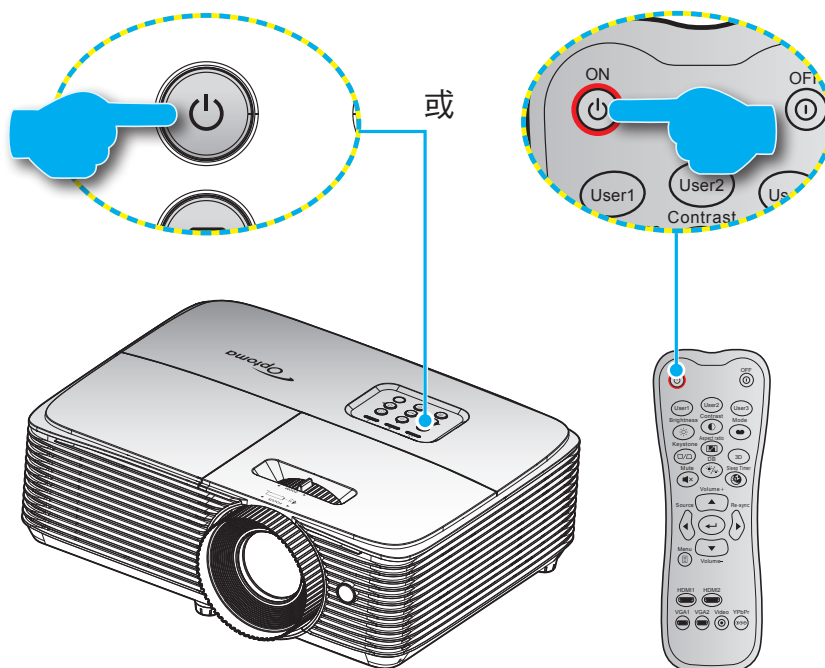

開機



1. 安全牢固地連接電源線與訊號線／來源連接線。連接後，開機／待機 LED 將亮起紅色。
2. 按下投影機鍵盤或遙控器上的「」可開啟投影機電源。
3. 約 10 秒內將顯示啟動畫面，開機／待機 LED 將閃爍藍燈，然後恆亮藍燈。

附註：初次開啟投影機時，將提示您選擇偏好的語言和投影方向。

關機

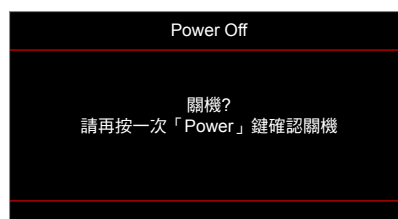
1. 按下投影機鍵盤或遙控器上的「」可關閉投影機電源。
2. 將顯示下列訊息：



3. 再按一次「」進行確認，若未確認，訊息會在 10 秒後消失。若再次按下「」按鈕，投影機將關機。
4. 散熱風扇將持續運轉約 10 秒以完成散熱循環，開機／待機 LED 將閃藍燈。若開機／待機 LED 恆亮紅色，表示投影機已經進入待機模式。若您要重新啟動投影機，必須等到投影機完成冷卻循環並進入待機模式。投影機進入待機模式後，只需再次按下「」按鈕就能開啟投影機。
5. 將電源線從插座和投影機中拔出。

附註：不建議在關閉電源後立即開啟投影機電源。

使用投影機

選擇輸入訊源



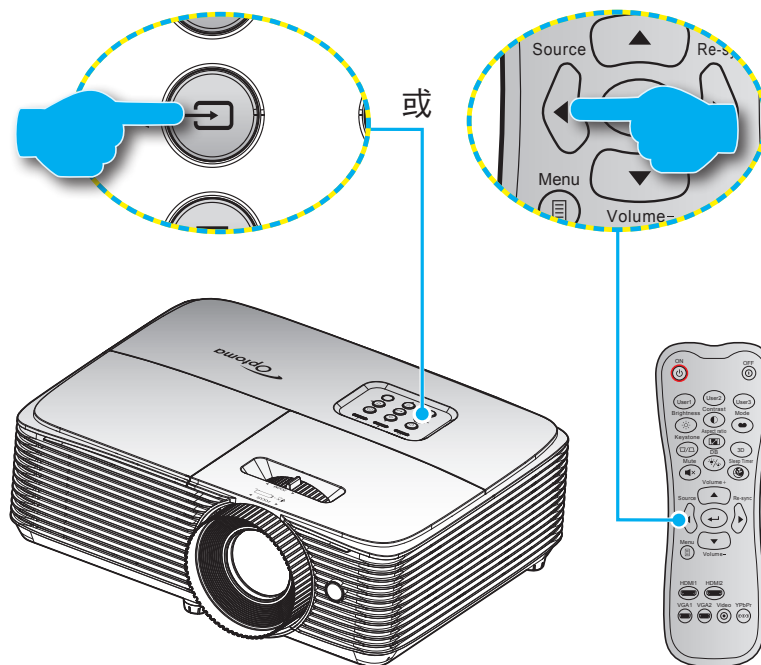











打開要在投影幕顯示的連接訊號來源，如電腦、筆記型電腦、影片播放器等。投影機會自動偵測訊號來源。若連接多個來源，請按投影機鍵盤上的  按鈕或遙控器上的 **Source** 按鈕選擇所需的輸入。



使用投影機

功能表導覽及功能

投影機擁有多語言的的 OSD 功能表，能讓您調整影像並變更各種設定。投影機能自動偵測訊號來源。

1. 若要開啟 OSD 功能表，請按下遙控器或投影機鍵盤上的 。
2. 顯示 OSD 時，使用   鍵選擇主功能表上的任何項目。在特定頁面上做出選擇時，按  或  鍵可進入子功能表。
3. 使用   鍵可在子功能表中選擇所需項目，按  或  鍵可檢視更多設定。使用   鍵調整設定。
4. 在子功能表中選擇下一個要調整的項目，並依上述方式調整。
5. 按  或  確認，畫面將回到主功能表。
6. 若要退出，則再按一次  或 。OSD 功能表將關閉，而投影機亦會自動儲存新設定。

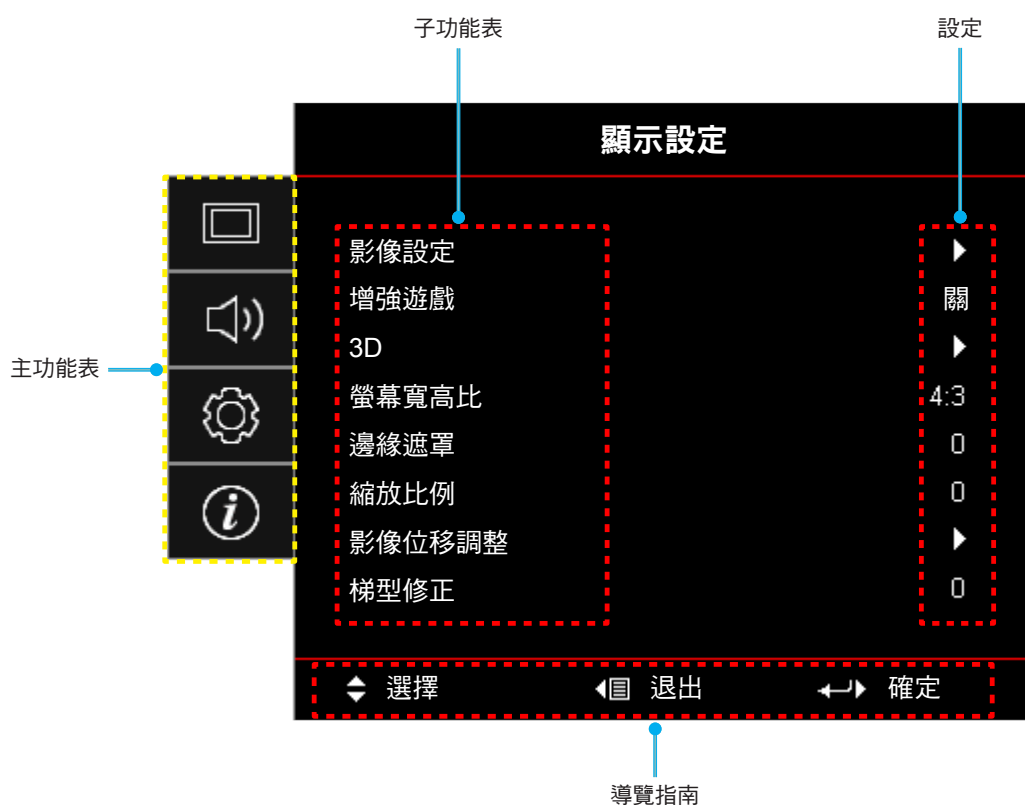

使用投影機

OSD 功能表樹狀結構

主功能表	子功能表	子功能表 2	子功能表 3	子功能表 4	值	
顯示設定	影像設定	顯示模式			劇院	
					生動	
					遊戲	
					標準	
					明亮	
					HDR	
					使用者	
					3D	
					ISF 日 (ISF 模式開啟或解鎖時有效)	
					ISF 夜 (ISF 模式開啟或解鎖時有效)	
					ISF 3D (ISF 模式開啟或解鎖時有效)	
		動態範圍	HDR			關
						自動 [預設值]
			HDR 影像模式			明亮
						標準 [預設值]
						電影
		牆壁顏色				細節增強
						關 [預設值]
						黑板
						淺黃
						淺綠
						淺藍
						粉紅
					灰色	
		亮度				-50~50
		對比				-50~50
		銳利度				1~15
		色彩				-50~50
		色相				-50~50
		Gamma		電影		
				影像		
				圖像		
				標準 (2.2)		
	1.8					
	2.0					
	2.4					
	HDR					
色彩設定	BrilliantColor™			1~10		

使用投影機

主功能表	子功能表	子功能表 2	子功能表 3	子功能表 4	值	
顯示設定	影像設定	色彩設定	色溫		暖色調	
					標準	
					白色調	
					冷色調	
			色彩調校	色彩		R [預設值]
						G
						B
						C
						Y
						M
						W
					色調/R	-50~50
				飽和度/G	-50~50	
				增益/B	-50~50	
				恢復原廠設定	取消 [預設值] 是	
				退出		
		RGB 進階調整	R增益	-50~50		
			G增益	-50~50		
			B增益	-50~50		
			R偏差	-50~50		
			G偏差	-50~50		
			B偏差	-50~50		
			恢復原廠設定	取消 [預設值] 是		
			退出			
		色彩空間 [HDMI 輸入]		自動 [預設值]		
				RGB (0~255)		
				RGB (16~235)		
				YUV		
		DynamicBlack		關		
				開		
		明亮模式		明亮		
				節能		
	恢復原廠設定					
	增強遊戲		關 [預設值]			
			開			
	3D	3D 模式		關 [預設值]		
				開		
		3D 技術		DLP-Link [預設值]		
				3D 同步		

使用投影機





使用投影機

主功能表	子功能表	子功能表 2	子功能表 3	子功能表 4	值		
設定	濾網設定	濾網時數重置			取消 [預設值]		
					是		
	電源設定	電源偵測自動開機				關 [預設值]	
						開	
		訊源偵測自動開機				關 [預設值]	
						開	
		自動關機 (分)				0~180 (5 分鐘增量) [預設值: 20]	
		自動睡眠關機 (分)	總是開啟				0~990 (30 分鐘增量) [預設值: 0]
							否 [預設值]
						是	
	快速恢復				關 [預設值]		
					開		
	USB供電					關	
						開	
						自動 [預設值]	
	安全設定	安全設定				關	
						開	
		安全設定計時器			月		
					天		
				小時			
	變更密碼						
	HDMI Link 連動設定	HDMI Link				關	
						開	
		涵蓋 TV					否
							是
		電源開機連動					雙向連動
							投影機->設備 設備->投影機
	電源關機連動					關	
						開	
	測試圖案					綠色方格	
						洋紅色方格	
						白色方格	
					白		
					關		
遙控設定 [視遠端而定]	紅外線功能				開		
					關		
	使用者1					測試圖案	
						亮度	
						對比	
					自動睡眠關機 [預設值]		

使用投影機

主功能表	子功能表	子功能表 2	子功能表 3	子功能表 4	值		
設定	遙控設定 [視遠端而定]	使用者1			色彩調校		
					色溫		
					Gamma		
					投影方式		
					燈泡設定		
					縮放比例		
					靜止		
			使用者2			測試圖案	
						亮度	
						對比	
						自動睡眠關機	
						色彩調校 [預設值]	
						色溫	
						Gamma	
			使用者3			投影方式	
						燈泡設定	
						縮放比例	
						靜止	
						測試圖案	
						亮度	
						對比	
			選項	語言			自動睡眠關機
							色彩調校
							色溫 [預設值]
						Gamma	
						投影方式	
						燈泡設定	
						縮放比例	
						靜止	
						English [預設值]	
						Deutsch	
						Français	
						Italiano	
				Español			
				Português			
				Polski			
			Nederlands				
			Svenska				
			Norsk/Dansk				
			Suomi				
			ελληνικά				
			繁體中文				
			簡體中文				

使用投影機

主功能表	子功能表	子功能表 2	子功能表 3	子功能表 4	值	
設定	選項	語言			日本語	
					한국어	
					Русский	
					Magyar	
					Čeština	
					عربي	
					ไทย	
					Türkçe	
					فارسی	
					Tiếng Việt	
					Bahasa Indonesia	
					Română	
					Slovenčina	
		選單設定	功能表位置			左上 
						右上 
						中央  [預設值]
						左下 
						右下 
			功能表單時間			關
						5秒
						10秒 [預設值]
		自動偵測訊號			關 [預設值]	
					開	
		輸入訊源			HDMI1	
					HDMI2	
		自訂輸入來源名稱	HDMI1			預設值 [預設值]
						使用者自訂
			HDMI2			預設值 [預設值]
						使用者自訂
		高海拔模式			關 [預設值]	
					開	
		鎖定顯示模式			關 [預設值]	
					開	
		按鍵鎖			關 [預設值]	
					開	
		搜尋訊息隱藏			關 [預設值]	
			開			
開機畫面			預設值 [預設值]			
			中性			

使用投影機

主功能表	子功能表	子功能表 2	子功能表 3	子功能表 4	值	
設定	選項	背景顏色			無 [預設值]	
					藍	
					紅	
					綠	
					灰色	
					開機畫面	
	恢復原廠設定	OSD目錄重新設定			取消 [預設值]	
		還原至初始值			是	
資訊	Regulatory					
	機器序號					
	來源					
	解析度				xxxx	
	更新頻率				xxHz	
	顯示模式					
	燈泡使用時數	明亮				0 hr
		節能				0 hr
		高動態節能模式				0 hr
		總計				
	濾網時數					
	明亮模式					
	韌體版本	系統				
		MCU				

附註：功能視機型定義而定。

使用投影機

顯示功能表

顯示影像設定功能表

顯示模式

有許多針對各種不同影像最佳化的原廠預設值。

- **劇院**：提供觀看影片的最佳色彩。
- **生動**：在此模式中，色彩飽和度和亮度會達到良好平衡。若要玩遊戲，請選擇此模式。
- **遊戲**：選擇此模式可增加亮度及回應時間等級，適合遊玩電玩遊戲。
- **標準**：提供接近 Rec. 709 高畫質電視 (HDTV) 709 的標準。
- **明亮**：從電腦輸入最大亮度。
- **HDR**：使用 REC.2020 色域解碼並顯示用於最深沈的黑色、最亮白色及鮮明電影色彩的高動態範圍 (HDR) 內容。若 HDR 設為 ON (且傳送 HDR 內容至投影機 – 4K UHD 藍光、1080p/4K UHD HDR 遊戲、4K UHD 串流視訊) 此模式將自動啟用。當 HDR 模式為使用中時，無法選擇其他顯示模式 (電影、會議等)，因為 HDR 會傳遞高精度、超過其他顯示模式色彩參數的色彩。
- **使用者**：記憶使用者的設定。
- **3D**：若要體驗 3D 效果，則需具備 3D 眼鏡。請確保您的 PC / 可攜式裝置具有 120 Hz 訊號輸出的四重緩衝顯示卡，並且安裝 3D 播放程式。
- **ISF 日**：以 ISF 日模式最佳化影像，讓影像能最佳化校正並提升像質。
- **ISF 夜**：以 ISF 夜模式最佳化影像，讓影像能最佳化校正並提升像質。
- **ISF 3D**：以 ISF 3D 模式最佳化影像，讓影像能最佳化校正並提升像質。

附註：如需使用及校正 ISF 白天與夜晚觀賞模式，請聯絡您當地的經銷商。

動態範圍

在顯示 4K 藍光播放器和串流裝置的視訊時，配置高動態範圍 (HDR) 設定及其效果。

► HDR

- **關**：關閉 HDR 處理。設為關閉時，投影機將不會解碼 HDR 內容。
- **自動**：自動偵測 HDR 訊號。

► HDR 影像模式

- **明亮**：選擇此模式以獲得更亮且更飽和的色彩。
- **標準**：選擇此模式以獲得平衡暖色與冷色調的自然外觀色彩。
- **電影**：選擇此模式以改善細節與影像銳利度。
- **細節增強**：訊號來自 OETF 轉換以達到最佳色彩比對。

牆壁顏色

配合牆壁色彩使用此功能，以獲取最佳螢幕影像。選擇關、黑板、淺黃、淺綠、淺藍、粉紅和灰色。

亮度

調整影像的亮度。

對比

對比控制影像最亮與最暗的區域之間的差異程度。

銳利度

調整影像的銳利度。

使用投影機

色彩

將影像從黑白調整為色彩完全飽和。

色相

調整紅線的色彩平衡。

Gamma

設定 Gamma 曲線類型。完成初始化設定和微調後，利用 Gamma 調整的步驟最佳化影像輸出。

- **電影**：針對家庭劇院。
- **影像**：針對影像或電視源。
- **圖像**：針對電腦／相片訊號來源。
- **標準 (2.2)**：針對標準設定。
- **1.8/2.0/2.4**：針對特定電腦／相片訊號來源。
- **HDR**：針對 HDR 來源。

附註：若顯示模式設定設為 **HDR**，則使用者只能針對 **Gamma** 設定選擇 **HDR**。

色彩設定

進行色彩設定。

- **BrilliantColor™**：此可調式項目採用新的色彩處理演算法與增強功能，能夠提供更高的亮度，同時保有影像的全真生動色彩。
- **色溫**：選擇色溫為暖色調、標準、白色調或冷色調。
- **色彩調校**：選擇下列選項：
 - 色彩：調整紅色 (R)、綠色 (G)、黑色 (B)、青色 (C)、黃色 (Y)、洋紅色 (M) 和白色 (W) 影像色階。
 - 色調/R (紅色)*：調整紅線的色彩平衡。
附註：*若色彩設定設為白色 (W)，則可調整紅色設定。
 - 飽和度/G (綠色)*：將影像從黑白調整為色彩完全飽和。
附註：*若色彩設定設為白色 (W)，則可調整綠色設定。
 - 增益/B (藍色)*：調整影像亮度。
附註：*若色彩設定設為白色 (W)，則可調整藍色設定。
 - 恢復原廠設定：恢復色彩調校的原廠預設設定。
 - 退出：退出「色彩調校」功能表。
- **RGB 進階調整**：此設定允許設定影像的亮度（增益）及對比（偏差）。
 - 恢復原廠設定：恢復 RGB 增益／偏差的原廠預設設定。
 - 退出：退出「RGB 進階調整」功能表。
- **色彩空間 (HDMI 輸入)**：從下列選擇適用的色彩矩陣類型：自動、RGB (0~255)、RGB (16~235) 和 YUV。

使用投影機

DynamicBlack

使用即可自動調整圖片亮度，取得最佳的對比表現。

明亮模式

調整燈泡投影機的明亮模式設定。

- **明亮**：選擇「明亮」增加亮度。
- **節能**：選擇「節能」降低投影機燈泡的亮度，可節省耗電量並延長燈泡壽命。

恢復原廠設定

恢復色彩設定的原廠預設設定。

顯示增強遊戲選單

增強遊戲

啟用此功能可將遊戲時的反應時間（輸入延遲）縮短成 16ms。

附註：此功能僅適用於 1080P@60Hz/1080P@120Hz 訊號。

顯示 3D 功能表

3D 模式

使用此選項可停用或啟用 3D 功能。

- **關**：選擇「關」可關閉 3D 模式。
- **開**：選擇「開」可開啟 3D 模式。

3D 技術

使用此選項可選擇 3D 技術。

- **DLP-Link**：選擇此設定讓 DLP Link 3D 眼鏡發揮最佳效果。
- **3D 同步**：選擇此設定讓 IR、RF 或偏光 3D 眼鏡發揮最佳效果。

3D->2D

使用此選項指定 3D 內容在畫面中的顯示方式。

- **3D**：顯示 3D 訊號。
- **L (左)**：顯示 3D 內容的左側畫面。
- **R (右)**：顯示 3D 內容的右側畫面。

3D 影像格式

使用此選項選擇適當的 3D 格式內容。

- **自動**：偵測到 3D 識別訊號時，將自動選擇 3D 影像格式。
- **Side By Side**：以「Side By Side」影像格式顯示 3D 訊號。
- **Top and Bottom**：以「Top and Bottom」格式顯示 3D 訊號。
- **Frame Sequential**：以「Frame Sequential」格式顯示 3D 訊號。

使用投影機

3D 同步反轉

使用此選項啟用／停用 3D 同步反轉功能。

恢復原廠設定

恢復 3D 設定的出廠預設設定。

- **取消**：取消重設。
- **是**：恢復 3D 的出廠預設設定。

顯示螢幕寬高比功能表

螢幕寬高比

在下列選項中選擇顯示影像的螢幕寬高比：

- **4:3**：此影像比例可用於 4:3 輸入訊號源。
- **16:9**：此影像比例可用於 16:9 輸入訊號源，如 HDTV 及 DVD 等寬螢幕電視專屬增強功能。
- **LBX**：此影像比例用於非 16x9、letterbox 來源以及使用外部 16x9 鏡頭以完整解析度顯示 2.35:1 寬高比的情況。
- **Native**：此影像比例顯示無縮放的原始影像。
- **自動**：自動選擇適當的顯示比例。

附註：

- 在各個比例模式下，1080p 解析度影像周圍出現黑邊屬於正常現象。
- 黑邊及邊框大小會隨著寬高比而改變。

 黑邊

 1080p 使用區域



使用投影機

附註：

- **LBX 模式的詳細資訊：**
 - 某些 Letter-Box DVD 未針對 16x9 的電視螢幕進行功能增強，在此情況下，若以 16:9 模式顯示影像，影像可能無法正常顯示。如果發生此情況，請使用 4:3 模式觀賞 DVD。但若其內容不是 4:3，則在 16:9 顯示格式中，影像周圍會出現黑色條。對於此類型的內容，您可以使用 LBX 模式，使影像填滿整個 16:9 顯示畫面。
 - 若您外接橫向壓縮鏡頭，此 LBX 模式亦可讓您觀看 2.35:1 內容（包括橫向壓縮 DVD 及 HDTV 影片訊號來源），其支援的橫向壓縮寬度係針對 2.35:1 寬影像在 16x9 顯示畫面中增強。在此情況下，便不會出現黑色條，並且能完整利用燈泡電源及垂直解析度。
- 若要使用 Superwide 格式，請進行下列動作：
 - a) 設定螢幕寬高比為 2.0:1。
 - b) 將投影機影像正確投射於螢幕上。

1080P 縮放表：

16:9 螢幕	480i/p	576i/p	1080i/p	720p	PC
4x3	縮放至 1440x1080。				
16x9	縮放至 1920x1080。				
LBX	縮放至 1920x1440，然後置中顯示 1920x1080 影像。				
Native	- 1:1 對應置中。 - 不會進行縮放；影像會依據輸入訊源的解析度進行顯示。				

顯示邊緣遮罩功能表

邊緣遮罩

使用此功能去除影片來源邊緣上的影片編碼雜訊。

顯示縮放比例功能表

縮放比例

使用以縮小或放大投影畫面的影像。

顯示影像位移調整功能表

影像位移調整

水平 (影像水平位置) 或垂直 (影像垂直位置) 調整投影影像位置。

顯示梯形修正功能表

梯形修正

調整因投影機傾斜所造成的影像失真。

使用投影機

音訊功能表

音訊靜音功能表

靜音

使用此選項暫時關閉音效。

- **開**：選擇「開」可開啟靜音。
- **關**：選擇「關」可關閉靜音。

附註：

- 「靜音」功能同時影響內部和外部喇叭的音量。
- 連接外部喇叭時，內部喇叭將自動靜音。

音訊音量功能表

音量

調整音訊音量。

設定功能表

設定投影功能表

投影方式

選擇喜好的投影方式：正面、背面、懸掛上方及背面上方投影。

配置燈泡設定功能表

燈泡使用壽命提示

顯示更換燈泡訊息時，選擇此功能可顯示或隱藏警告訊息。建議更換燈泡前，該訊息會出現 30 個小時。

重設燈泡時數

在更換燈泡之後，將重設燈泡使用時數。

配置濾網設定功能表

安裝選購濾網

配置警告訊息設定。

- **是**：在使用 500 小時後顯示警告訊息。
附註：「濾網使用時數／濾網使用壽命提示／濾網時數重置」只會在「安裝選購濾網」設為「是」時顯示。
- **否**：關閉警告訊息。

濾網使用時數

顯示濾網時數。

使用投影機

濾網使用壽命提示

顯示更換濾網訊息時，選擇此功能可顯示或隱藏警告訊息。可用選項包括 關、300小時、500小時、800小時、1000小時。

濾網時數重置

更換或清潔灰塵濾網時，請重置濾網。

配置電源設定功能表

電源偵測自動開機

選擇「開」啟動自動開機模式。投影機在接上 AC 電源後即自動開啟，無須按下投影機鍵盤或遙控器上的「Power」鍵。

訊源偵測自動開機

選擇「開」啟動訊號電源模式。投影機將在偵測到訊號時自動開機，不必按投影機鍵盤或遙控器上的「Power」鍵。

附註：若將「訊源偵測自動開機」選項切換至「開」，進入待機模式的投影機耗電量將超過 3W。

自動關機（分）

設定倒數計時間隔。投影機未收到任何訊號時，倒數計時隨即啟動。倒數結束時（分鐘），投影機將自動關機。

自動睡眠關機（分）

設定自動睡眠關機。

- **自動睡眠關機（分）：**設定倒數計時間隔。投影機收到或未收到任何訊號時，倒數計時隨即啟動。倒數結束時（分鐘），投影機將自動關機。
附註：每當投影機關機，都將重設自動睡眠關機。
- **總是開啟：**勾選可自動睡眠關機設為保持開啟。

快速恢復

配置快速恢復設定。

- **開：**若意外關閉投影機，此功能可讓投影機立即再次開機（若在 100 秒內選擇）。
- **關：**使用者關閉投影機 10 秒後，風扇會開始冷卻系統。

USB供電

配置 USB 電源設定。

- **開：**一律由 USB 電源為投影機供電。
- **關：**USB 電源功能關閉。
- **自動：**自動由 USB 電源為投影機供電。

使用投影機

設定安全功能表

安全設定

啟用此功能即可在使用投影機前要求輸入密碼。

- **開**：選擇「開」可在開啟投影機時使用安全性驗證。
- **關**：選擇「關」則不需要密碼驗證即可開啟投影機。

安全設定計時器

可選擇時間（月／天／小時）功能設定投影機可使用的時數。一旦此設定時間過後，投影機將會提示您重新輸入密碼。

變更密碼

用於設定或修改開啟投影機電源時提示輸入的密碼。

設定 HDMI 連結設定選單

附註：用 HDMI 連接線將 HDMI CEC 相容裝置連接至投影機時，您可使用投影機 OSD 上的 HDMI Link 控制功能讓裝置與投影機同時啟動或關閉。如此即可透過 HDMI Link 功能啟動或關閉單一裝置或分組的多台裝置。在一般的配置方式中，您可能會經由擴大機或家庭劇院系統將 DVD 播放器連接至投影機。

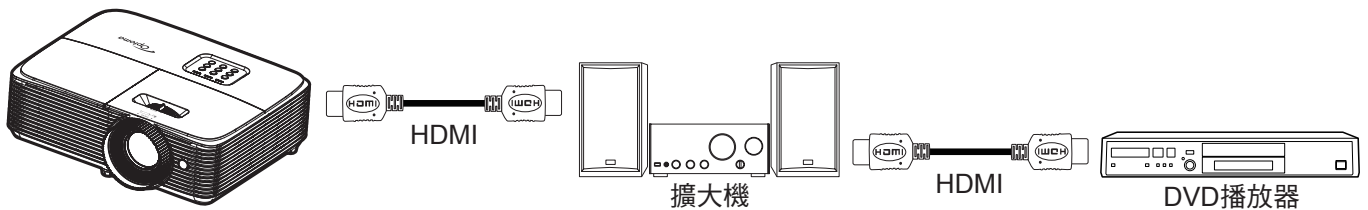

HDMI Link

啟用／停用 HDMI Link 功能。此設定為「開」時，將無法使用 Inclusive TV、電源開機連動及電源關機連動選項。

涵蓋 TV

若要電視和投影機自動同時關閉電源，請設為「是」。為了避免電視和投影機同時關閉電源，請將設定設為「否」。

電源開機連動

CEC 啟動命令。

- **雙向連動**：投影機和 CEC 裝置將同時開啟。
- **投影機->設備**：投影機開啟後，CEC 裝置才會開啟。
- **設備->投影機**：CEC 裝置開啟後，投影機才會開啟。

電源關機連動

啟用此功能可讓 HDMI Link 和投影機自動同時關閉電源。

使用投影機

配置測試圖案功能表

測試圖案

選擇測試圖案為綠色方格、洋紅色方格、白色方格、白色圖案或停用此功能 (關閉)。

配置遙控設定功能表

紅外線功能

配置紅外線功能設定。

- **開**：若選擇「開」，則可透過頂部紅外線接收器使用遙控器操作投影機。
- **關**：若選擇「關」，則無法使用遙控器操作投影機。選擇「關」就可再次使用鍵盤按鍵。

使用者1／使用者2／使用者3

指定 使用者1、使用者2 或 使用者3 的預設功能，包括測試圖案、亮度、對比、自動睡眠關機、色彩調校、色溫、Gamma、投影方式、燈泡設定、縮放比例、靜止。

配置選項功能表

語言

選擇多語的 OSD 功能表：英文、德文、法文、義大利文、西班牙文、葡萄牙文、波蘭文、荷蘭文、瑞典文、挪威文／丹麥文、芬蘭文、希臘文、繁體中文、簡體中文、日文、韓文、俄文、匈牙利文、捷克文、阿拉伯文、泰文、土耳其文、波斯文、越南文、印尼文、羅馬尼亞文和斯洛伐克文。

選單設定

在螢幕上設定功能表位置及功能表單時間。

- **功能表位置**：在顯示畫面上選擇功能表位置。
- **功能表單時間**：設定螢幕上可看見 OSD 功能表的時間長度。

自動偵測訊號

若將此選項設為「開」並按投影機鍵盤上的  按鈕或遙控器上的 **Source** 按鈕，則會自動選擇下一個可用的輸入來源。設為「關閉」可停用自動來源功能。

輸入訊源

在 HDMI1 與 HDMI2 之間選擇輸入來源。

自訂輸入來源名稱

用於重新命名輸入功能以方便辨識。

高海拔模式

選擇「開」時，風扇會加速轉動。此功能在空氣稀薄的高海拔模式有所助益。

鎖定顯示模式

選擇「開」或「關」以鎖定或解鎖調整顯示模式設定。

按鍵鎖

鍵盤鎖定功能為「開」時，鍵盤會鎖定。但仍可用遙控器操作投影機。選擇「關」就可再次使用鍵盤。

使用投影機

搜尋訊息隱藏

啟用此功能隱藏資訊訊息。

- **關**：選擇「關」可顯示「搜尋」訊息。
- **開**：選擇「開」可隱藏資訊訊息。

開機畫面

使用此功能可設定想要的開機畫面。變更後，下次開啟投影機時就會套用新設定。

- **預設值**：預設的開機畫面。
- **中性**：開機畫面不顯示標誌。

背景顏色

使用此功能顯示藍色、紅色、綠色、灰色、不顯示或沒有訊號時的開機畫面。

附註：若背景顏色設為「無」，則背景顏色是黑色。

配置重置功能表

OSD目錄重新設定

恢復 OSD 選單設定的原廠預設設定。

還原至初始值

恢復配置選單設定的原廠預設設定。

資訊功能表

資訊功能表

觀看投影機資訊如下：

- Regulatory
- 機器序號
- 來源
- 解析度
- 更新頻率
- 顯示模式
- 燈泡使用時數
- 濾網時數
- 明亮模式
- 韌體版本

維護

更換燈泡（僅限維護人員）

投影機會自動偵測燈泡的使用壽命，燈泡壽命結束時，畫面上會出現警告訊息。

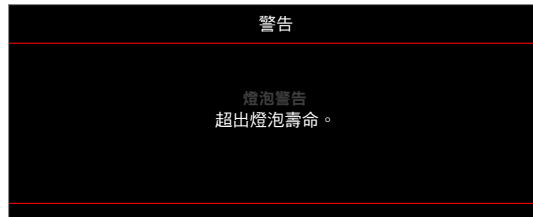

出現此訊息時，請盡快聯繫當地經銷商或服務中心以更換燈泡。更換燈泡前，請務必關閉投影機、拔除電源線，並確保投影機已冷卻至少 30 分鐘且燈泡已完全冷卻。



警告：如果懸掛在天花板上，請小心打開燈泡面板。若懸掛於天花板上，建議您戴上安全護目鏡更換燈泡。請小心操作，以免鬆脫的零件從投影機中掉落。



警告：燈泡隔間很燙！更換燈泡前，請先使其冷卻！



警告：為避免人員受傷，請勿讓燈泡組件摔落地面或碰觸燈泡。如果燈泡摔落地面，可能碎裂並導致受傷。

其他資訊

相容解析度

數位相容性

HDMI1.4 對應 HDMI 1

B0 / 已建立時序	B0 / 標準時序	B0 / 詳細時序	B1 / 影像模式	B1 / 詳細時序
720 x 400 @ 70Hz	1280 x 720 @ 60Hz	原生時序：	640 x 480p @ 60Hz 4:3	1280 x 720p @ 60Hz
640 x 480 @ 60Hz	1280 x 800 @ 60Hz	1080P: 1920 x 1080 @ 60Hz	720(1440) x 480i @ 60Hz 16:9	1366 x 768 @ 60Hz
640 x 480 @ 67Hz	1280 x 1024 @ 60Hz		720 x 480p @ 60Hz 16:9	1920 x 1080p @ 120Hz
640 x 480 @ 72Hz	1400 x 1050 @ 60Hz		720(1440) x 576i @ 50Hz 16:9	3840 x 2160 @ 30Hz
640 x 480 @ 75Hz	1600 x 1200 @ 60Hz		720 x 576p @ 50Hz 16:9	
800 x 600 @ 56Hz	1440 x 900 @ 60Hz		1280 x 720p @ 50Hz 16:9	
800 x 600 @ 60Hz	1280 x 720 @ 120Hz		1280 x 720p @ 60Hz 16:9	
800 x 600 @ 72Hz	1024 x 768 @ 120Hz		1920 x 1080i @ 50Hz 16:9	
800 x 600 @ 75Hz			1920 x 1080i @ 60Hz 16:9	
832 x 624 @ 75Hz			1920 x 1080p @ 50Hz 16:9	
1024 x 768 @ 60Hz			1920 x 1080p @ 60Hz 16:9	
1024 x 768 @ 70Hz			1920 x 1080p @ 24Hz 16:9	
1024 x 768 @ 75Hz			1920 x 1080p @ 30Hz 16:9	
1280 x 1024 @ 75Hz				
1152 x 870 @ 75Hz				

HDMI2.0 對應 HDMI 2

B0 / 已建立時序	B0 / 標準時序	B0 / 詳細時序	B1 / 影像模式	B1 / 詳細時序
720 x 400 @ 70Hz	1280 x 720 @ 60Hz	原生時序：	640 x 480p @ 60Hz 4:3	3840 x 2160 @ 60Hz
640 x 480 @ 60Hz	1280 x 800 @ 60Hz	1080P: 1920 x 1080 @ 60Hz	720(1440) x 480i @ 60Hz 16:9	1920 x 1080p @ 120Hz
640 x 480 @ 67Hz	1280 x 1024 @ 60Hz		720 x 480p @ 60Hz 16:9	
640 x 480 @ 72Hz	1400 x 1050 @ 60Hz		720(1440) x 576i @ 50Hz 16:9	
640 x 480 @ 75Hz	1600 x 1200 @ 60Hz		720 x 576p @ 50Hz 16:9	
800 x 600 @ 56Hz	1440 x 900 @ 60Hz		1280 x 720p @ 50Hz 16:9	
800 x 600 @ 60Hz	1280 x 720 @ 120Hz		1280 x 720p @ 60Hz 16:9	
800 x 600 @ 72Hz	1024 x 768 @ 120Hz		1920 x 1080i @ 50Hz 16:9	
800 x 600 @ 75Hz			1920 x 1080i @ 60Hz 16:9	
832 x 624 @ 75Hz			1920 x 1080p @ 50Hz 16:9	
1024 x 768 @ 60Hz			1920 x 1080p @ 60Hz 16:9	
1024 x 768 @ 70Hz			1920 x 1080p @ 24Hz 16:9	
1024 x 768 @ 75Hz			1920 x 1080p @ 30Hz 16:9	
1280 x 1024 @ 75Hz				
1152 x 870 @ 75Hz				

其他資訊

真實 3D 影像相容性

輸入解析度	HDMI 1.4a 3D 輸入	輸入時序			
		1280 x 720P @ 50Hz	由上至下		
		1280 x 720P @ 60Hz	由上至下		
		1280 x 720P @ 50Hz	訊框封裝		
		1280 x 720P @ 60Hz	訊框封裝		
		1920 x 1080i @ 50Hz	並列顯示 (半)		
		1920 x 1080i @ 60Hz	並列顯示 (半)		
		1920 x 1080P @ 24Hz	由上至下		
		1920 x 1080P @ 24Hz	訊框封裝		
	HDMI 1.3	1920 x 1080i @ 50Hz	並列顯示 (半)	SBS 模式開啟	
		1920 x 1080i @ 60Hz			
		1280 x 720P @ 50Hz			
		1280 x 720P @ 60Hz	由上至下	TAB 模式開啟	
		1920 x 1080i @ 50Hz			
		1920 x 1080i @ 60Hz			
		1280 x 720P @ 50Hz			
		1280 x 720P @ 60Hz	HQFS	3D 影像格式為 Frame sequential	
		480i 1024 x 768 @ 120Hz			
	1280 x 720 @ 120Hz				

附註：

- 若 3D 輸入為 1080p@24hz，DMD 應以 3D 模式的整倍數重新播放。
- 若無 Optoma 專利費用，則支援 NVIDIA 3DTV 播放。
- 1080i@25Hz 和 720p@50Hz 將以 100Hz 執行；1080p@24Hz 將以 144Hz 執行；其他 3D 時序將以 120Hz 執行。

其他資訊

影像尺寸及投影距離

所需距離 (m)	螢幕大小		最上層	螢幕大小		最上層
	(最小縮放)			(最大縮放)		
	對角線 (英寸)	寬 (公分) x 高 (公分)	從基座至影像頂端 (公分)	對角線 (英寸)	寬 (公分) x 高 (公分)	從基座至影像頂端 (公分)
1	27.88	62 x 35	40	31	68 x 38	44
2	56	123 x 69	81	61	136 x 77	89
2.5	70	154 x 87	101	77	170 x 96	111
3	84	185 x 104	121	92	204 x 115	133
3.5	98	216 x 122	141	108	238 x 134	155
4	112	247 x 139	161	123	272 x 153	178
5	139	309 x 174	201	154	340 x 191	222
6	167	370 x 208	242	184	408 x 230	266
7	195	432 x 243	282	215	476 x 268	311
8	223	494 x 278	322	246	544 x 306	355
9	251	556 x 313	363	277	612 x 344	399
9.8	273	605 x 340	395	301.14	667 x 375	435

附註：縮放比例為 1.1x。

所需影像尺寸		距離 (公尺)		頂端 (公分)
對角線 (英寸)	寬 (公分) x 高 (公分)	最大縮放	最小縮放	從基座至影像頂端
27.88	62 x 35	--	1.0	40
40	89 x 50	1.3	1.4	58
50	111 x 62	1.6	1.8	72
60	133 x 75	2.0	2.2	87
70	155 x 87	2.3	2.5	101
80	177 x 100	2.6	2.9	116
90	199 x 112	2.9	3.2	130
100	221 x 125	3.3	3.6	144
120	266 x 149	3.9	4.3	173
150	332 x 187	4.9	5.4	217
200	443 x 249	6.5	7.2	289
250	553 x 311	8.1	9.0	361
280	620 x 349	9.1	10.0	404
301	666 x 375	9.8	--	435

附註：縮放比例為 1.1x。

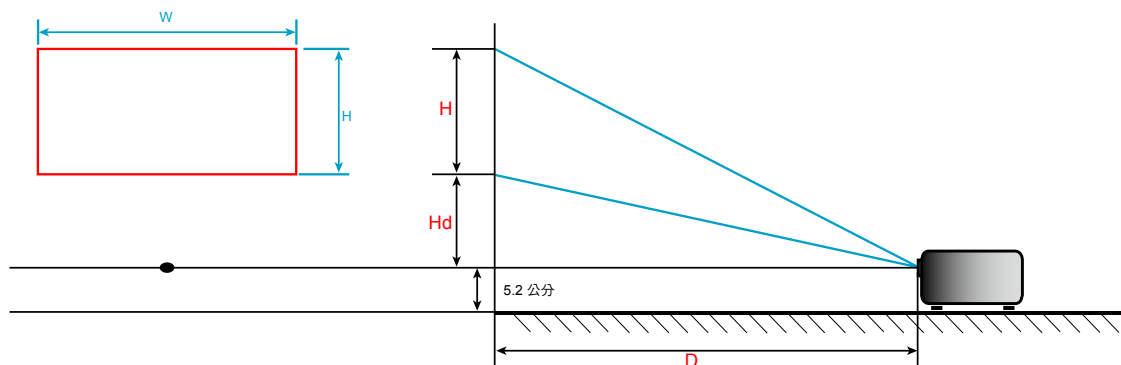

其他資訊

投影機尺寸與固定於天花板的安裝

1. 若要避免投影機損壞，請使用 Optoma 天花板組裝套件。
2. 若要使用第三方天花板組裝套件，請確保用來固定投影機的螺絲符合以下規格：
 - 螺絲類型：M4*3
 - 最小螺絲長度：10mm

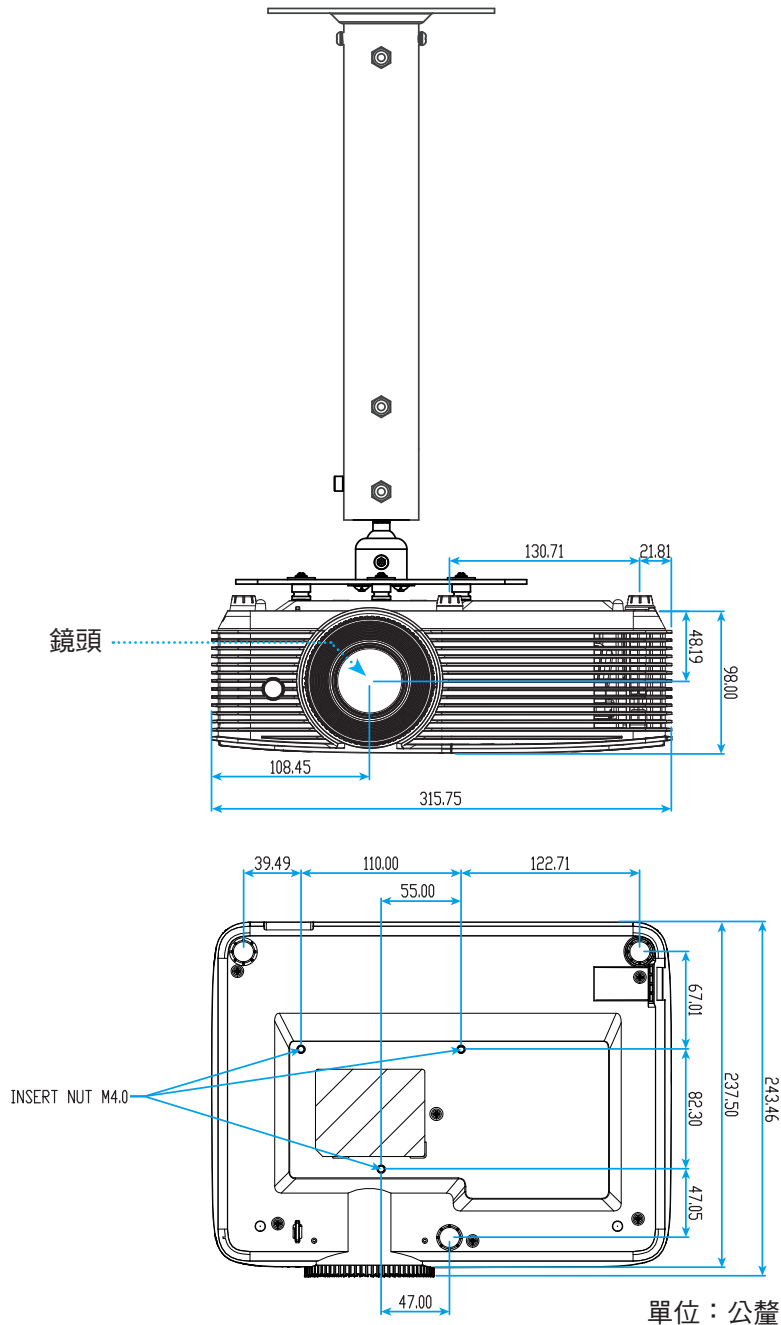

附註： 請注意，因不正確的安裝而導致損壞將使保固失效。



警告：

- 若您購買其他廠牌的天花板組裝套件，請確保使用正確尺寸的螺絲。螺絲尺寸會因支架盤的厚度而有不同。
- 天花板與投影機底部至少需保持 10 公分的間隙。
- 避免將投影機安裝在熱源附近。

其他資訊

紅外線遙控器 1 代碼

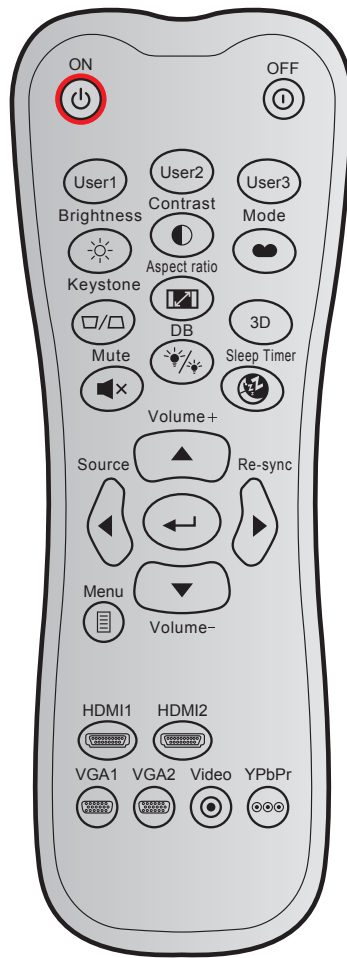

按鍵	圖示	自訂代碼		資料代碼	列印鍵定義	說明
		位元組 1	位元組 2	位元組 3		
開機		32	CD	02	開	按下即可開啟投影機。
關機		32	CD	2E	關	按下即可關閉投影機。
使用者 1		32	CD	36	使用者1	使用者定義按鍵。請參閱第 40 頁設定。
使用者 2		32	CD	65	使用者2	
使用者 3		32	CD	66	使用者3	
亮度		32	CD	41	亮度	調整影像的亮度。
對比		32	CD	42	對比	控制最亮與最暗區域之間的差異程度。
顯示模式		32	CD	05	模式	根據不同用途選擇含有最佳化設定的顯示模式。請參閱第 32 頁。
梯型修正		32	CD	07	梯型修正	調整因投影機傾斜所造成的影像失真。
螢幕寬高比		32	CD	64	螢幕寬高比	按下即可變更顯示影像的螢幕寬高比。
3D		32	CD	89	3D	手動選擇符合您 3D 內容的 3D 模式。
靜音		32	CD	52	靜音	靜音。
DB		32	CD	44	燈泡模式	開啟亮度模式選單。

其他資訊

按鍵		自訂代碼		資料代碼	列印鍵定義	說明
		位元組 1	位元組 2	位元組 3		
自動睡眠關機		32	CD	63	自動睡眠關機	開啟自動睡眠關機選單。
音量 +		32	CD	09	音量 +	調整以增加音量。
四個方向鍵		32	CD	11	▲	用 ▲、◀、▶ 或 ▼ 選擇項目或調整您的選擇。
		32	CD	10	◀	
		32	CD	12	▶	
		32	CD	14	▼	
來源		32	CD	18	來源	按下「訊號來源」選擇輸入訊號。
輸入鍵		32	CD	0F		確認所選的項目。
重新同步		32	CD	04	重新同步	自動將投影機與輸入訊源同步。
音量 -		32	CD	0C	音量 -	調整以降低音量。
功能表		32	CD	0E	功能表	顯示或退出投影機的 OSD 選單。
HDMI 1		32	CD	16	HDMI1	按下「HDMI1」選擇HDMI 1 接頭。
HDMI 2		32	CD	30	HDMI2	按下「HDMI2」選擇HDMI 2 接頭。
VGA1		32	CD	1B	VGA1	無功能
VGA2		32	CD	1E	VGA2	無功能
影像		32	CD	1C	影像	無功能
YPbPr		32	CD	17	YPbPr	無功能





其他資訊

紅外線遙控器 2 代碼



按鍵圖例	說明	按鍵代碼
電源	按下即可開啟／關閉投影機。	81
靜止	按下可靜止投影機影像。	8B
外觀比例	按下即可變更顯示影像的螢幕寬高比。	98
AV 靜音	按下可關閉／開啟投影機內建喇叭	8A
梯形修正 +／上	<ul style="list-style-type: none"> 按下即可調整因投影機角度傾斜而產生的影像失真情況。 按下即可往上瀏覽。 	C6
靜音	按下可暫時關閉／開啟音訊。	92
左／音量-	<ul style="list-style-type: none"> 按下即可降低音量。 按下即可往左瀏覽。 	C8
確定	確認所選的項目。	-C5 (適用於 OSD) -CA (用於透過 USB 模擬 USB 滑鼠)
右／音量+	<ul style="list-style-type: none"> 按下即可提高音量。 按下即可往右瀏覽。 	C9
功能表	按下即可顯示或退出投影機的 OSD 功能表。	88
下／梯形修正-	<ul style="list-style-type: none"> 按下即可調整因投影機角度傾斜而產生的影像失真情況。 按下即可往下瀏覽。 	C7
3D	按下即可手動選擇符合 3D 內容的 3D 模式。	93
HDMI	按下即可選擇 HDMI 訊號來源。	86
VGA	無功能	8E

其他資訊

按鍵圖例		說明	按鍵代碼
影像		無功能	CE
來源		按下即可選擇輸入訊號。	C3
明亮模式		按下即可自動調整圖片亮度，取得最佳的對比表現。	87
重新同步		自動將投影機與輸入訊源同步。	C4

其他資訊

疑難排解

如果您遭遇到投影機的問題，請參閱以下的資訊。如果問題仍然存在，請聯絡當地的經銷商或服務中心。

影像問題

❓ 螢幕上無影像

- 請確定所有的連接線和電源連接，如「安裝」一節所述，皆已正確且牢固地連接。
- 請確定接頭的接腳沒有彎曲或損壞。
- 請檢查投影機燈泡是否安裝牢固。請參閱「更換燈泡」一節。
- 確定未開啟「靜音」功能。

❓ 影像失焦

- 調整投影機鏡頭上的對焦環。
- 確定投影螢幕與投影機保持規定的距離。（請參閱第 45 頁）。

❓ 顯示 16:9 的 DVD 標題時，影像將被拉長

- 播放橫向壓縮 DVD 或 16:9 DVD 時，投影機將會以 16:9 的格式顯示最佳影像。
- 播放 LBX 格式的 DVD 標題時，請在投影機 OSD 上將格式變更為 LBX。
- 播放 4:3 格式的 DVD 標題時，請在投影機 OSD 上將格式變更為 4:3。
- 將 DVD 播放機的顯示設定影像比例設定為 16:9（寬螢幕）的影像比例。

❓ 影像太小或太大

- 調整投影機上方的縮放控制圈。
- 移動投影機，使其更靠近或是更遠離螢幕。
- 按下投影機面板上的「功能表」，前往「顯示設定-->螢幕寬高比」。嘗試不同的設定。

❓ 影像左右歪斜：

- 若有可能，變更投影機位置，使其位於螢幕中央並低於螢幕底部。
- 用 OSD 的「顯示設定-->梯形修正」進行調整。

❓ 影像反轉

- 從 OSD 選擇「設定-->投影方式」，調整投影方向。

❓ 模糊的疊影

- 按下「3D」鍵並切換為「自動」，可避免一般 2D 影像產生模糊的疊影。

❓ 兩個並列的影像

- 輸入訊號為 HDMI 1.3 2D 1080i 並列顯示時，按下「3D」鍵並切換為「Side By Side」。

其他資訊

影像並未以 3D 顯示

- 請檢查 3D 眼鏡的電池是否耗盡。
- 請檢查 3D 眼鏡的電源是否開啟。
- 輸入訊號為 HDMI 1.3 2D (1080i 半並列顯示) 時，按下「3D」鍵並切換為「Side By Side」。

其他問題

投影機停止回應所有控制

- 若有可能，先關掉投影機，再拔掉電源線並等待至少 20 秒，再重新接上電源。

燈泡燒掉或發出爆裂聲

- 燈泡使用壽命結束時，燈絲可能燒毀並發出明顯的爆裂聲。如果發生這種情況，在更換燈泡組件前，請勿啟動投影機。

遙控器問題

若遙控器無法作用

- 檢查遙控器的操作角度是否與投影機紅外線接收器之間保持在 $\pm 15^\circ$ 的範圍內。
- 請確認遙控器與投影機之間沒有障礙物，並使遙控器與投影機距離小於 6 公尺 (20 呎)。
- 請確定電池均正確裝入。
- 若電池電力耗盡，請更換電池。

其他資訊

警告指示燈

警告指示燈亮起或閃爍時（參見下方），投影機將自動關機：

- 「燈泡」LED 指示燈亮起紅色，且「開機／待機」指示燈閃爍紅色。
- 「溫度」LED 指示燈亮起紅色，且「開機／待機」指示燈閃爍紅色。代表投影機過熱。在一般情況下，投影機可稍後啟動。
- 「溫度」LED 指示燈閃爍紅色，且「開機／待機」指示燈閃爍紅色。

請拔下投影機的電源線，等待30秒後再嘗試。若警告指示燈亮起或閃爍，請聯絡最近的服務中心尋求協助。

LED 亮燈訊息

訊息	 開機／待機 LED	 開機／待機 LED	 溫度 LED	 燈泡 LED
	(紅色)	(藍燈)	(紅色)	(紅色)
待機狀態 (輸入電源線)	恆亮			
開機 (暖機中)		閃爍 (0.5 秒熄滅／ 0.5 秒亮起)		
電源開啟與燈泡亮起		恆亮		
關機 (冷卻中)		閃爍 (0.5 秒熄滅／ 0.5 秒亮起)。冷卻 風扇關閉後，將回到 紅燈恆亮狀態。		
快速恢復 (100秒)		閃爍 (0.25 秒熄滅／ 0.25 秒亮起)		
錯誤 (燈泡故障)	閃爍			恆亮
錯誤 (風扇故障)	閃爍		閃爍	
錯誤 (過熱)	閃爍		恆亮	

- 電源關閉：

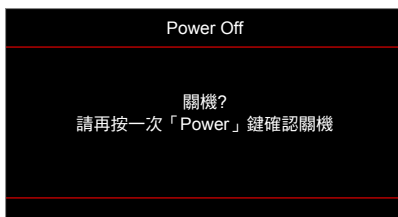

- 燈泡警告：

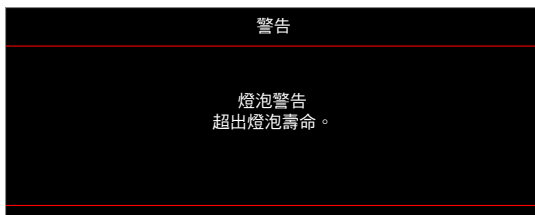

其他資訊

- 溫度警告：

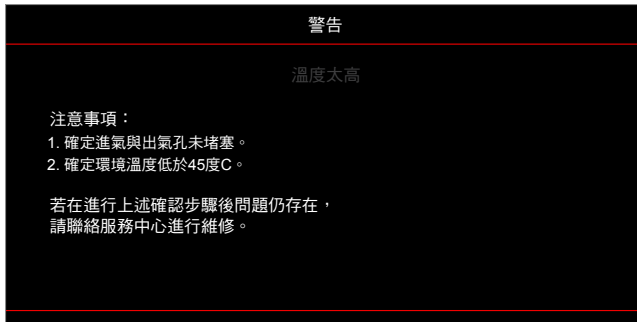

- 風扇故障：

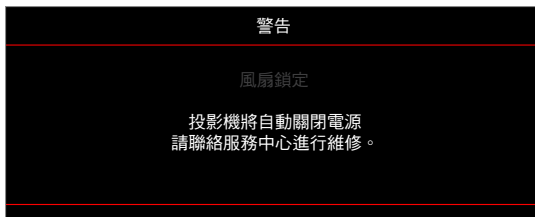

- 超出顯示範圍：



- 關閉電源警告：

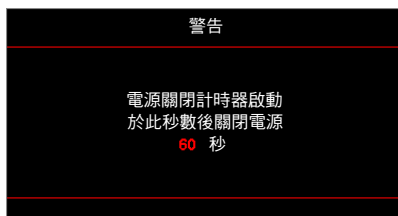

- 密碼時間警示：



其他資訊

規格

光學	說明
Native 解析度	1080p
鏡頭	手動縮放及手動對焦
影像尺寸（對角線）	28"~301"（在 60" 最佳）
投影距離	1m 至 9.8m（在 1.95m 最佳）

電力	說明
輸入	- HDMI 1.4a - HDMI 2.0
色彩再現	1073.4 百萬色
掃描率	- 水平掃描率：15.375~91.146 KHz - 垂直掃描率：24~85 Hz（3D 功能投影機為 120Hz）
內建喇叭	有，3W
電源需求	100 - 240V AC 50/60Hz
輸入電流	2.9A

機械	說明
安裝方向	正面、背面、懸掛 - 上方、背面 - 上方投影
尺寸	- 316 mm（寬）x 243.5 mm（深）x 106 mm（高）（不含腳座） - 316 mm（寬）x 243.5 mm（深）x 108.5 mm（高）（含腳座）
重量	2.8 ± 0.5kg
運作環境條件	操作限制 5 ~ 40°C，濕度 10% 至 85%（不凝結）

附註： 所有規格如有變更恕不另行通知。

其他資訊

Optoma 全球據點

如需服務或支援，請聯繫當地服務據點。

USA

47697 Westinghouse Drive,
Fremont, CA 94539, USA
www.optomausa.com

☎ 888-289-6786
📠 510-897-8601
✉ services@optoma.com

Canada

47697 Westinghouse Drive,
Fremont, CA 94539, USA
www.optomausa.com

☎ 888-289-6786
📠 510-897-8601
✉ services@optoma.com

Latin America

47697 Westinghouse Drive,
Fremont, CA 94539, USA
www.optomausa.com

☎ 888-289-6786
📠 510-897-8601
✉ services@optoma.com

Europe

Unit 1, Network 41, Bourne End Mills
Hemel Hempstead, Herts,
HP1 2UJ, United Kingdom
www.optoma.eu
Service Tel : +44 (0)1923 691865

☎ +44 (0) 1923 691 800
📠 +44 (0) 1923 691 888
✉ service@tsc-europe.com

Benelux BV

Randstad 22-123
1316 BW Almere
The Netherlands
www.optoma.nl

☎ +31 (0) 36 820 0252
📠 +31 (0) 36 548 9052

France

Bâtiment E
81-83 avenue Edouard Vaillant
92100 Boulogne Billancourt, France

☎ +33 1 41 46 12 20
📠 +33 1 41 46 94 35
✉ savoptoma@optoma.fr

Spain

C/ José Hierro, 36 Of. 1C
28522 Rivas VaciaMadrid,
Spain

☎ +34 91 499 06 06
📠 +34 91 670 08 32

Deutschland

Wiesenstrasse 21 W
D40549 Düsseldorf,
Germany

☎ +49 (0) 211 506 6670
📠 +49 (0) 211 506 66799
✉ info@optoma.de

Scandinavia

Lerpeveien 25
3040 Drammen
Norway

☎ +47 32 98 89 90
📠 +47 32 98 89 99
✉ info@optoma.no

PO.BOX 9515
3038 Drammen
Norway

Korea

WOOMI TECH.CO.,LTD.
4F, Minu Bldg.33-14, Kangnam-Ku,
Seoul, 135-815, KOREA
korea.optoma.com

☎ +82+2+34430004
📠 +82+2+34430005

Japan

東京都足立区綾瀬3-25-18
株式会社オーエス
コンタクトセンター: 0120-380-495

✉ info@os-worldwide.com
www.os-worldwide.com

Taiwan

12F., No.213, Sec. 3, Beixin Rd.,
Xindian Dist., New Taipei City 231,
Taiwan, R.O.C.
www.optoma.com.tw

☎ +886-2-8911-8600
📠 +886-2-8911-6550
✉ services@optoma.com.tw
asia.optoma.com

Hong Kong

Unit A, 27/F Dragon Centre,
79 Wing Hong Street,
Cheung Sha Wan,
Kowloon, Hong Kong

☎ +852-2396-8968
📠 +852-2370-1222
www.optoma.com.hk

China

5F, No. 1205, Kaixuan Rd.,
Changning District
Shanghai, 200052, China

☎ +86-21-62947376
📠 +86-21-62947375
www.optoma.com.cn

