

DLP® kivetítő

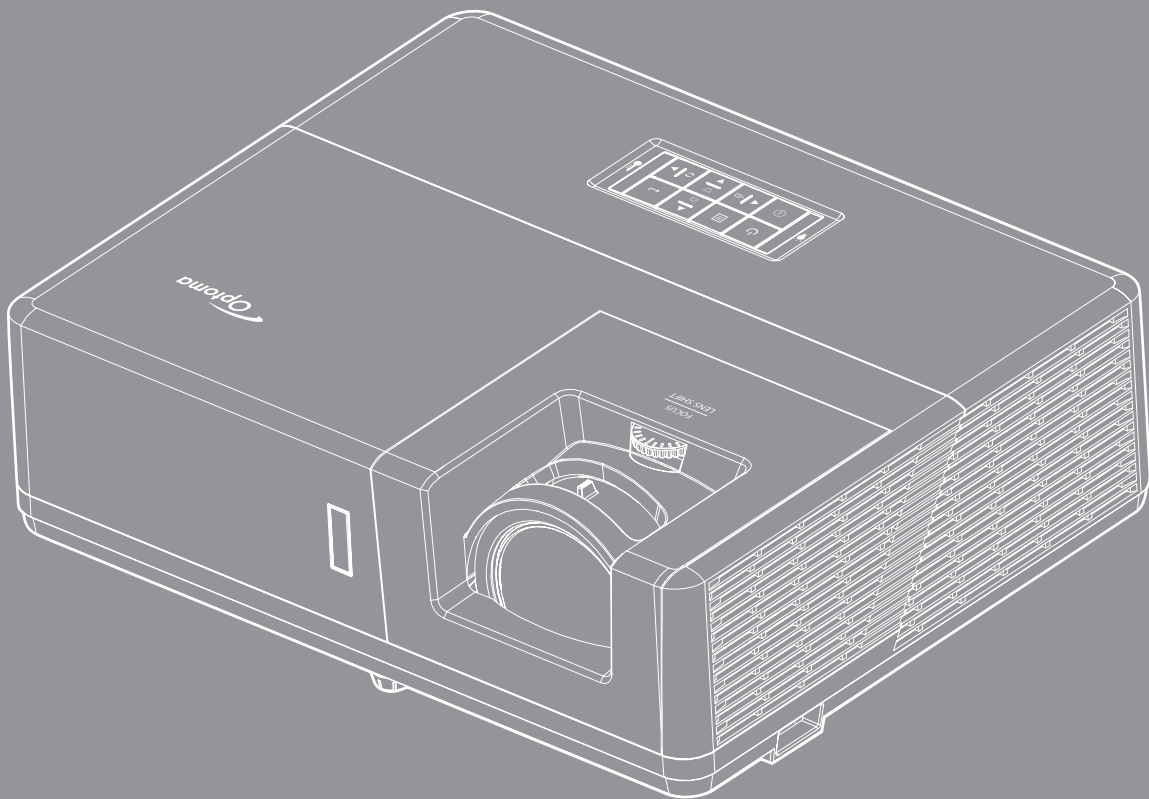

TARTALOMJEGYZÉK

BIZTONSÁG 4

<i>Fontos biztonsági tudnivalók</i>	4
<i>Lézersugárzással kapcsolatos biztonsági tudnivalók</i>	5
<i>Szerzői jog</i>	6
<i>Felelősséget kizáró nyilatkozat</i>	6
<i>Védjegyek</i>	6
<i>FCC</i>	6
<i>Nyilatkozat az EU-szabályoknak való megfeleléséről</i>	7
<i>WEEE</i>	7

BEVEZETÉS 8

<i>A csomag bemutatása</i>	8
<i>Normál tartozékok</i>	8
<i>Opcionális kiegészítők</i>	8
<i>A termék áttekintése</i>	9
<i>Csatlakozók</i>	10
<i>Billentyűzet</i>	11
<i>Távvezérlő</i>	12

BEÁLLÍTÁS ÉS TELEPÍTÉS 13

<i>A kivetítő telepítése</i>	13
<i>Jelforrások csatlakoztatása a kivetítőhöz</i>	16
<i>A kivetített kép beállítása</i>	17
<i>A távvezérlő beüzemelése</i>	18

A KIVETÍTŐ HASZNÁLATA 20

<i>A kivetítő be- és kikapcsolása</i>	20
<i>Bemeneti jelforrás választása</i>	21
<i>Navigálás a menüben és jellemzők</i>	22
<i>OSD-menüszerkezet</i>	23
<i>A képbeállítások menü megjelenítése</i>	32
<i>3D menü megjelenítése</i>	35
<i>Képméretarány menü megjelenítése</i>	36
<i>Élmaszk menü megjelenítése</i>	39
<i>Nagyítás menü megjelenítése</i>	39
<i>Képtolás menü megjelenítése</i>	39
<i>Geometriai korrekciós menü megjelenítése</i>	39
<i>Audió némítás menü</i>	40
<i>Audió hangerő menü</i>	40
<i>Audió bemenet menü</i>	40
<i>Audiobemenet / Mikrofonbemenet funkciómenü</i>	40
<i>Vetítés beállítása menü</i>	41
<i>képernyőtípus beállítása menü</i>	41

<i>Energiatakarékossági beállítások menü</i>	41
<i>Beállítás, Biztonság menü</i>	42
<i>HDMI link beállítások menü</i>	42
<i>Tesztábra menü beállítása</i>	42
<i>Távvezérlő beállítások menü beállítása</i>	43
<i>Kivetítő-azonosító menü beállítása</i>	43
<i>12V trigger menü beállítása</i>	43
<i>A HDBaseT vezérlés menü beállítása</i>	43
<i>Opciók menü beállítása</i>	44
<i>OSD alaphelyzet menü beállítása</i>	45
<i>Hálózati LAN menü</i>	45
<i>Hálózati vezérlés menü</i>	46
<i>Beállítás Hálózati vezérlési beállítások menü</i>	47
<i>Információ menü</i>	52



KARBANTARTÁS..... 53

<i>A porszűrő beszerelése és tisztítása</i>	53
---	----

TOVÁBBI INFORMÁCIÓ 54

<i>Kompatibilis felbontások</i>	54
<i>Képméret és vetítési távolság</i>	56
<i>A kivetítő méretei és a mennyezeti tartó felszerelése</i>	58
<i>Infravörös távvezérlő-kódok</i>	59
<i>Hibaelhárítás</i>	61
<i>Figyelmeztető jelzések</i>	63
<i>Műszaki adatok</i>	64
<i>Optoma globális képviselők</i>	65

BIZTONSÁG

	Az egyenlő oldalú háromszögben lévő villám a felhasználót a termék belsejében fellépő szigeteletlen "veszélyes feszültség" jelenlétére figyelmezteti, amely elég erős ahhoz, hogy áramütést okozzon.
	Az egyenlő oldalú háromszögben lévő felkiáltójel a készülékhez mellékelt kiadványban lévő fontos kezelési vagy karbantartási (szervizelési) utasításokra hívja fel a felhasználó figyelmét.

Kérjük, kövesse a jelen felhasználói kézikönyvben található figyelmeztetéseket, óvintézkedéseket és karbantartási előírásokat.

Fontos biztonsági tudnivalók

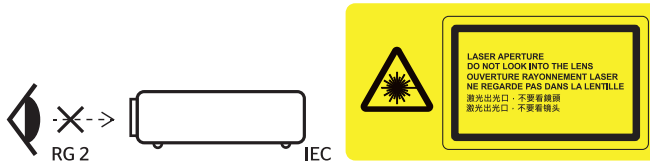

- Ne nézzen a fénysugárba, RG2.
Mint minden erős fényforrás esetében, ne nézzen közvetlenül a sugárba! RG2 IEC 62471-5:2015.
- Ne zárja el a szellőzőnyílásokat. A kivetítő megbízható üzemelésének biztosítása és a túlmelegedés elleni védelme érdekében úgy helyezze el, hogy a megfelelő szellőzést nem akadályozza. Például, ne helyezze a kivetítőt zsúfolt dohányzóasztalra, heverőre, ágyra vagy hasonló felületre. Ne építse a kivetítőt burkolatba, mint például könyvespolcra vagy szekrénybe, mert ezek a szellőzést korlátozzák.
- A tűz és/vagy áramütés kockázatának csökkentése érdekében óvja a kivetítőt esőtől, illetve nedvességtől. Ne helyezze a berendezést hőforrás (például fűtőtest, hőszugárzó, kályha), illetve egyéb, hőtermelő berendezések (pl. erősítők) közelébe.
- Ne hagyja, hogy tárgyak vagy folyadékok jussanak a kivetítőbe. A veszélyes pontokhoz vagy a rövidre zárt részekhez hozzérő tárgyak tüzet vagy áramütést okozhatnak.
- Ne használja az alábbi körülmények között:
 - Rendkívül meleg, hideg vagy párás helyen.
 - (i) Ügyeljen arra, hogy a helyiség hőmérséklete 5°C – 40°C között legyen
 - (ii) Relatív páratartalom: 10 % – 85 %
 - Nagymennyiségű pornak és piszoknak kitett helyen.
 - Erős mágneses teret gerjesztő készülék közelében.
 - Közvetlen napsütésben.
- Ne használja a készüléket, ha megsérült vagy megrongálták. A sérülés/rongálódás (egyebek között) az alábbiakra terjed ki:
 - A készüléket elejtették.
 - A tápkábel vagy a dugó megsérült.
 - Folyadék ömlött a kivetítőre.
 - A kivetítőt esőnek vagy nedvességnek tették ki.
 - Tárgy esett a kivetítő belsejébe, vagy valami laza tárgy van benne.
- Ne tegye a kivetítőt labilis felületre! A kivetítő leeshet, ami személyi sérülést vagy a kivetítő károsodását okozhatja.
- Ne takarja el a kivetítő objektívjét működés közben. A fény felhevíti az előtte lévő tárgyat, ami megolvadhat, illetve égési sérülést és tüzet okozhat.
- Ne nyissa ki vagy szerelje szét a kivetítőt, mert ezzel áramütést okozhat.
- Ne kísérelje meg saját maga megjavítani a készüléket. A fedelek kinyitása vagy eltávolítása Önt nagyfeszültségnek és egyéb veszélyeknek teheti ki. Kérjük hívja az Optomát, mielőtt javításra küldené a készüléket.

- Lásd a kivetítő burkolatát a biztonsági feliratokat illetően.
- A készüléket csak hivatalos szervizszakemberek javíthatják.
- Csak a gyártó által meghatározott szerelvényeket/kiegészítőket használjon.
- A kivetítő működése közben ne nézzen közvetlenül a lencsébe. Az erős fény szemsérülést okozhat.
- A kivetítő saját maga érzékeli a fényforrás élettartamát.
- A kivetítő kikapcsolásakor hagyja, hogy a kivetítő befejezze hűtési ciklusát, mielőtt áramtalanítaná a készüléket. A kivetítő lehűléséhez 90 másodperc szükséges.
- A termék tisztítása előtt mindig kapcsolja a készüléket ki és húzza ki a tápkábelt a hálózati csatlakozóból.
- Enyhe tisztítószerrel megnedvesített, puha kendőt használjon a kijelző burkolatának tisztításához. Ne használjon súrolószert, viaszt vagy oldószert a készülék tisztításához.
- Amennyiben a készüléket előreláthatólag hosszabb ideig nem fogja használni, húzza ki a váltóáramú (AC) csatlakozójából.
- Ne telepítse a kivetítőt rezgésnek vagy ütődésnek kitett helyen.
- Ne érintse meg az objektívet pusztán kézzel.
- Vegye ki a távvezérlőből az eleme(ke)t, mielőtt eltárolná a készüléket. Ha az eleme(ke)t sokáig a távvezérlőben hagyják, szivároghat(nak).
- Ne használja vagy tárolja a kivetítőt olyan helyen, ahol a cigarettafüst és a belőle származó olaj jelen lehet, mert ezek károsan befolyásolhatják a kivetítő teljesítményét.
- Kérjük, tartsa be a kivetítő helyes szerelési irányát, mivel a nem szabványos telepítés befolyásolhatja a kivetítő teljesítményét.
- Használjon hosszabbítót és/vagy túlfeszültség-védelmet. Az áramkimardások és feszültesegések TÖNKRETEHETIK az eszközöket.

Lézersugárással kapcsolatos biztonsági tudnivalók

- Ez a termék egy CLASS 1 besorolású LÉZERTERMÉK (az IEC60825-1 : 2014 2. KOCKÁZATI CSOPORTJA), és az IEC 62471:2006 által definiáltak szerint megfelel a 21 CFR szabályzat 1040.10 és 1040.11 részében leírt követelményeknek mint 2. kockázati csoportba sorolt LIP (Laser Illuminated Projector) lézeres termék, kivéve a 2007. június 24-én kiadott 50-es számú, lézerre vonatkozó közlemény szerinti eltéréseket.

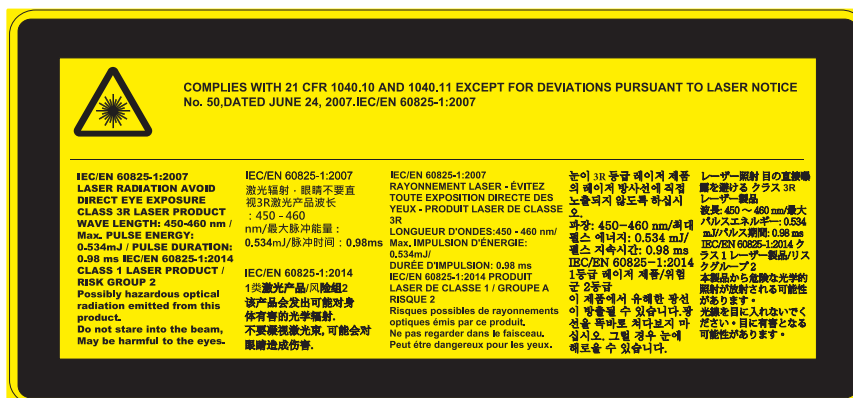

Az alábbi utasítások betartásának elmulasztása halált vagy súlyos sérülést okozhat.

- Ez a kivetítő beépített, Class 4 besorolású lézermodult tartalmaz. A szétszerelése és az átalakítása rendkívül veszélyes, ezért soha nem szabad rá kísérletet tenni.
- A felhasználói útmutatóban nem kifejezetten szereplő működtetés és módosítás veszélyes lézersugárással való kitettség kockázatával jár.
- Ne nyissa fel és ne szerelje szét a kivetítőt, mivel a lézersugárzás miatt károk következhetnek be.
- Ne nézzen bele a lézersugárba, amikor a kivetítő be van kapcsolva. Az erős fény tartós szemkárosodást okozhat.
- A kivetítő bekapcsolásakor győződjön meg arról, hogy a kivetítő hatósugarában tartózkodó személyek közül senki nem néz a lencsébe.
- A vezérlési, beállítási és működtetési utasítások betartásának elmulasztása esetén a lézersugárzás miatt károk következhetnek be.
- Megfelelő utasítások az összeszereléshez, működtetéshez és karbantartáshoz, többek között egyértelmű figyelmeztetések a lézersugárással való kitettség elkerülésével kapcsolatos óvintézkedéseket illetően.

Szerzői jog

A kiadvány – beleértve az összes benne lévő fényképet, ábrát és szoftvert – a nemzetközi szerzői jogi törvények védelme alatt áll és minden jog fenntartva. Ezen kiadványt – beleértve a benne lévő anyagot is – az eredeti szerző írásbeli engedélye nélküli tilos bármilyen módon vagy formában másolni.

© Szerzői jog 2019

Felelősséget kizáró nyilatkozat

A dokumentumban szereplő információk előzetes értesítés nélkül megváltoztathatók. A cég nem nyilatkozik sem nyíltan, sem burkoltan a kiadvány tartalmáról, és nem is ad rá garanciát, továbbá kifejezetten visszautasítja, hogy meghatározott célra való alkalmasságra vagy eladhatóságra vonatkozó garanciát nyújtana. A gyártó továbbá fenntartja a jogot a kiadvány átdolgozására, módosítására, illetve korszerűsítésére bármikor, anélkül, hogy köteles lenne az átdolgozásról vagy a változtatásról bárkit külön értesítenie.

Védjegyek

A Kensington az ACCO Brand Corporation USA-ban bejegyzett védjegye más országokban és egyéb országokban bejegyzések, illetve folyamatban lévő bejegyzési kérelmek léteznek.

A HDMI név, a HDMI embléma és a High-Definition Multimedia Interface a HDMI Licensing LLC. védjegye vagy bejegyzett védjegye az Amerikai Egyesült Államokban és más országokban.

A DLP®, a DLP Link és a DLP embléma a Texas Instruments bejegyzett védjegye. A BrilliantColor™ a Texas Instruments védjegye.

Az MHL, a Mobile High-Definition Link és az MHL embléma az MHL Licensing, LLC védjegye vagy bejegyzett védjegye.

Minden, a jelen kézikönyvben említett terméknevek az adott jogbirtokos tulajdonában vannak és elismertek.

FCC

Ezt az eszközt megvizsgálták és megállapították, hogy teljesíti a B osztályú digitális eszközökre vonatkozó határértékeket az FCC Szabályzat 15. fejezete szerint. E határértékek úgy vannak tervezve, hogy lakásban történő telepítés esetén megfelelő védelmet nyújtsanak a káros interferencia ellen. Ez a készülék rádiófrekvenciás energiát kelt, használ és sugározhat, és ha nem a használati utasításnak megfelelően helyezték üzembe és használják, károsan zavarhatja a rádiótávközlést.

Garantálni azonban nem lehet, hogy egy adott helyzetben zavarás ne lépjen fel. Ha a berendezés káros interferenciát okoz a rádió- vagy televízióvetelben, amely a készülék ki- és bekapcsolásával határozható meg, akkor a felhasználó kötelessége, hogy megkísérelje az interferencia kiküszöbölését az alábbi lehetőségek közül egy vagy több alkalmazásával:

- Irányítsa másfelé vagy helyezze át a vevőantennát.
- Növelje a távolságot az eszköz és a vevőkészülék között.
- Az eszközt más áramkörhöz kapcsolódó fali dugaszolóaljzatba csatlakoztassa, mint amelyhez a vevőkészülék csatlakozik.
- Kérjen segítséget kereskedőjétől vagy gyakorlott rádió/televízió szakembertől.

Megjegyzés: Árnyékolt kábelek

Minden más számítástechnikai eszközhöz való csatlakoztatás árnyékolt kábelekkel történik az FCC előírásoknak való megfelelés érdekében.

Vigyázat

A gyártó által nem engedélyezett változtatások vagy módosítások miatt a felhasználó elveszítheti a Federal Communications Commission (Szövetségi Távközlési Bizottság) által biztosított jogát, hogy ezt a kivetítőt működtesse.

Üzemi feltételek

Ez a berendezés megfelel az FCC-szabályzat 15. részében foglaltaknak. A működtetésnek az alábbi két feltétele van:

1. A készülék nem okozhat káros zavart, és
2. A készüléknek minden zavart fogadnia kell, beleértve a nem kívánatos működést okozó zavarokat is.

Megjegyzés: Kanadai felhasználók

Ez a B osztályú digitális készülék megfelel a kanadai ICES-003 szabványnak.

Remarque à l'intention des utilisateurs canadiens

Cet appareil numérique de la classe B est conforme à la norme NMB-003 du Canada.

Nyilatkozat az EU-szabályoknak való megfelelésről

- EMC irányelv 2014/30/EU (módosításokkal együtt)
- 2014/35/EU kiefeszültségű készülékekre vonatkozó irányelv
- RED irányelv 2014/53/EU (ha a termék RF funkcióval rendelkezik)

WEEE



Utasítások az eszköz megfelelő selejtezését illetően

Az elektronikus berendezés kielejtezése esetén ne dobja a lakossági szeméttárolóba. A minimális szennyezés és a környezet lehető legnagyobb mértékű védelme érdekében dolgozza fel újra.

BEVEZETÉS

A csomag bemutatása

Óvatosan bontsa ki a csomagot és ellenőrizze, hogy tartalmaz-e mindent az alább megadott szabványos kiegészítők közül. Típustól, műszaki adatoktól, illetve a vásárlás térségétől függően előfordulhat, hogy bizonyos opcionális kiegészítők nem érhetők el. Kérjük, egyeztessen a vásárlás helyével. Egyes kiegészítők térségenként eltérhetnek.

A garanciajegy csak egyes területeken képezi a csomag részét. Bővebb felvilágosítást a forgalmazótól kaphat.

Normál tartozékok

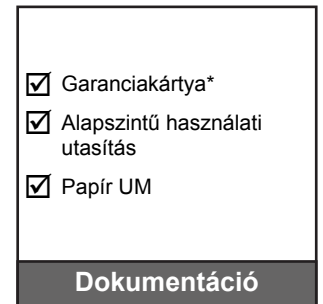
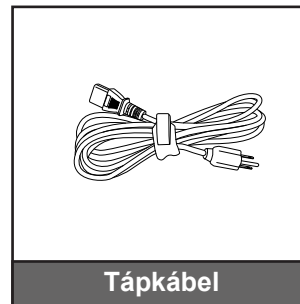

Megjegyzés:

- A távvezérlőt elemmel együtt szállítjuk.
- * Az európai garanciális információkért látogasson el a www.optoma.com webhelyre.

Opcionális kiegészítők

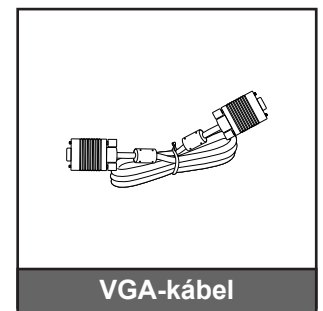
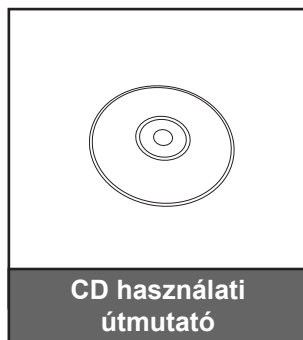

Megjegyzés:

- Az opcionális kiegészítők típusától, műszaki adatoktól és térségtől függően eltérők lehetnek.

BEVEZETÉS

A termék áttekintése

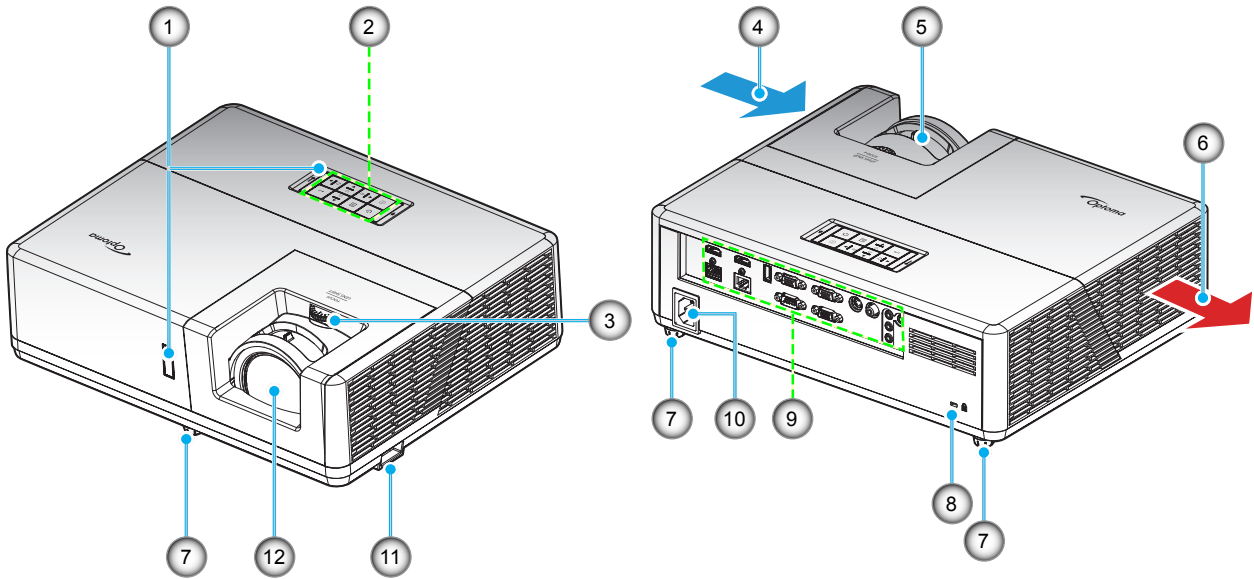

Megjegyzés:

- Ne zárja el a kivetítő légbeszívó és légkifúvó szellőzőnyílásait.
- Ha a kivetítőt zárt térben használja, hagyjon legalább 30 cm szabad helyet a légbeszívó és légkifúvó szellőzőnyílások körül.

Sz.	Elem	Sz.	Elem
1.	Infravörös érzékelők	7.	Dőlésszög-beállító lábak
2.	Billentyűzet	8.	Kensington™ zár csatlakozója
3.	Lencsemozgató tárcsa	9.	Be- és kimenetek
4.	Szellőzés (beömlő nyílás)	10.	Tápcsatlakozó-foglat
5.	Fókuszkar	11.	Biztonsági rúd
6.	Szellőzés (kiömlő nyílás)	12.	Objektív

BEVEZETÉS

Csatlakozók

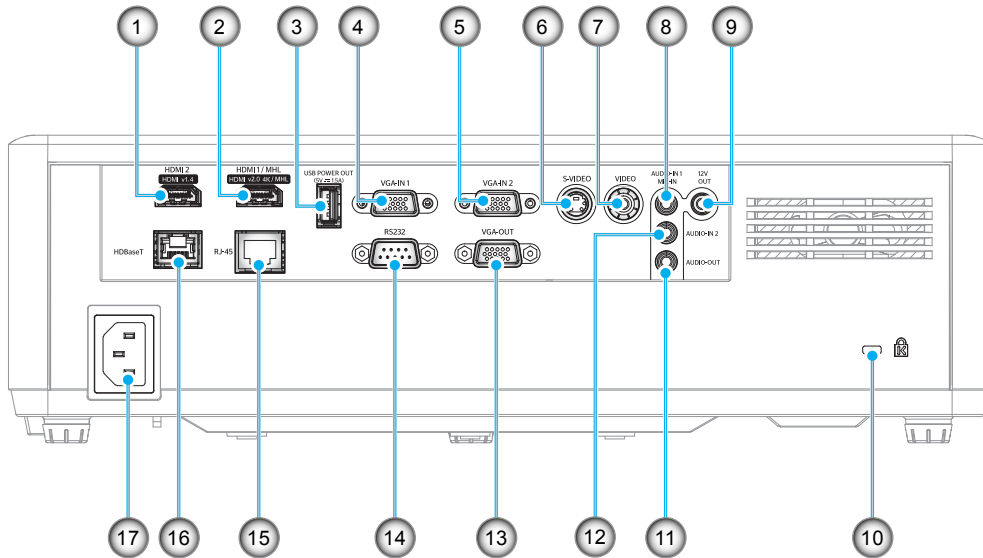

Sz.	Elem	Sz.	Elem
1.	HDMI 2 csatlakozó	10.	Kensington™ zár csatlakozója
2.	HDMI 1 / MHL csatlakozó	11.	AUDIÓ KIMENET csatlakozó
3.	USB-TÁPFESZÜLTÉS KIMENET (5 V---1,5 A) csatlakozó	12.	AUDIÓ BEMENETI 2 csatlakozó
4.	VGA-IN 1 csatlakozó	13.	VGA kimeneti csatlakozó
5.	VGA-IN 2 csatlakozó	14.	RS232
6.	S-VIDEO csatlakozó	15.	RJ-45 csatlakozó
7.	VIDEÓ csatlakozó	16.	HDBaseT csatlakozó
8.	AUDIÓ BEMENETI 1 / mikrofoncsatlakozó	17.	Tápcsatlakozó-foglalat
9.	12V Kimenet csatlakozó		

BEVEZETÉS

Billentyűzet

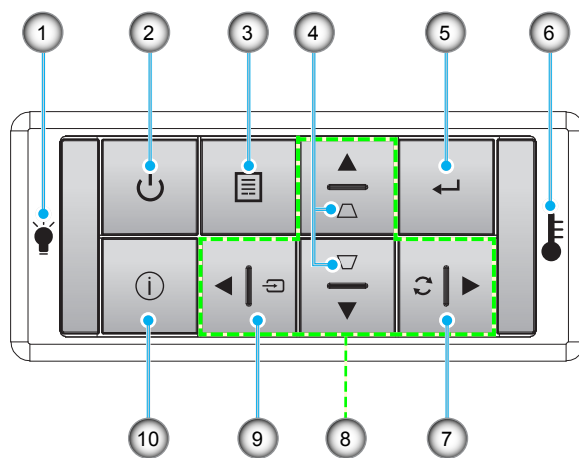

Sz.	Elem	Sz.	Elem
1.	Lámpa LED	6.	Hőmérsékletjelző LED
2.	Főkapcsoló és működésjelző LED	7.	Újraszinkr.
3.	Menü	8.	Négyirányú kiválasztógombok
4.	Trapézkorrekció	9.	Source
5.	Enter	10.	Információ

BEVEZETÉS

Távvezérlő

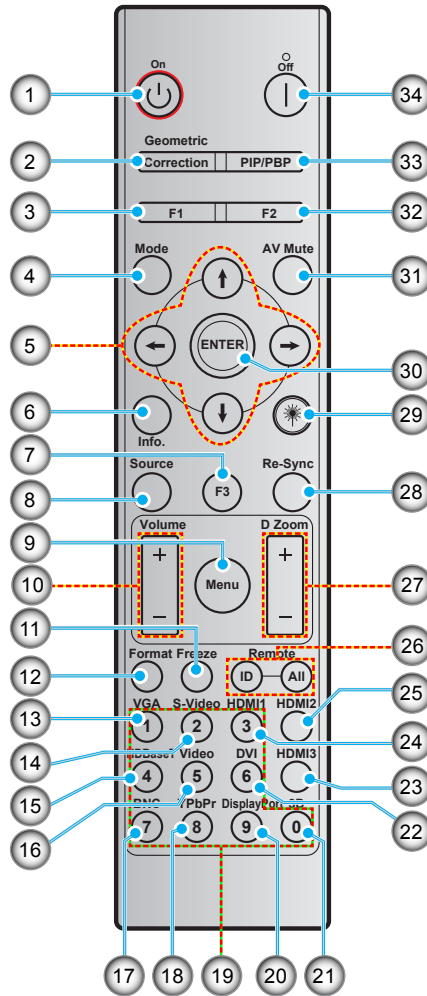

Sz.	Elem	Sz.	Elem
1.	Bekapcsolás	18.	YPbPr (nem támogatott)
2.	Geometria korrekció	19.	Számbillentyűzet (0-9)
3.	Funkciógomb (F1) (funkcióhoz rendelhető)	20.	Display port (Nem támogatott)
4.	Mód	21.	Három dimenzió
5.	Négyirányú kiválasztógombok	22.	DVI (Nem támogatott)
6.	Információ	23.	NDMI3 (Nem támogatott)
7.	Funkciógomb (F3) (funkcióhoz rendelhető)	24.	HDMI1
8.	Source	25.	HDMI2
9.	Menü	26.	Távvezérlő azonosító / Távvezérlő összes
10.	Hangerő - / +	27.	Digitális Zoom -/+
11.	Kimerevítés	28.	Újraszinkr.
12.	Formátum (Képméret arány)	29.	Lézer (Nem támogatott)
13.	VGA	30.	Enter
14.	S-Video	31.	AV némítás
15.	HDBase-T	32.	Funkciógomb (F2) (funkcióhoz rendelhető)
16.	Video	33.	PIP/PBP (Nem támogatott)
17.	BNC (Nem támogatott)	34.	Kikapcsolás

Megjegyzés: Lehetnek gombok, amelyek egyes modelleknél nem működnek.

BEÁLLÍTÁS ÉS TELEPÍTÉS

A kivetítő telepítése

A kivetítő számára négy lehetséges felállítási helyzet jöhet szóba.

A felállítási hely kiválasztása függ a helyiség alaprajzától és a személyes ízléstől. Vegye figyelembe a vetítővászon méretét és helyzetét, a megfelelő hálózati aljzat helyét, valamint a kivetítő és a többi berendezés elhelyezkedését és a közöttük lévő távolságot.

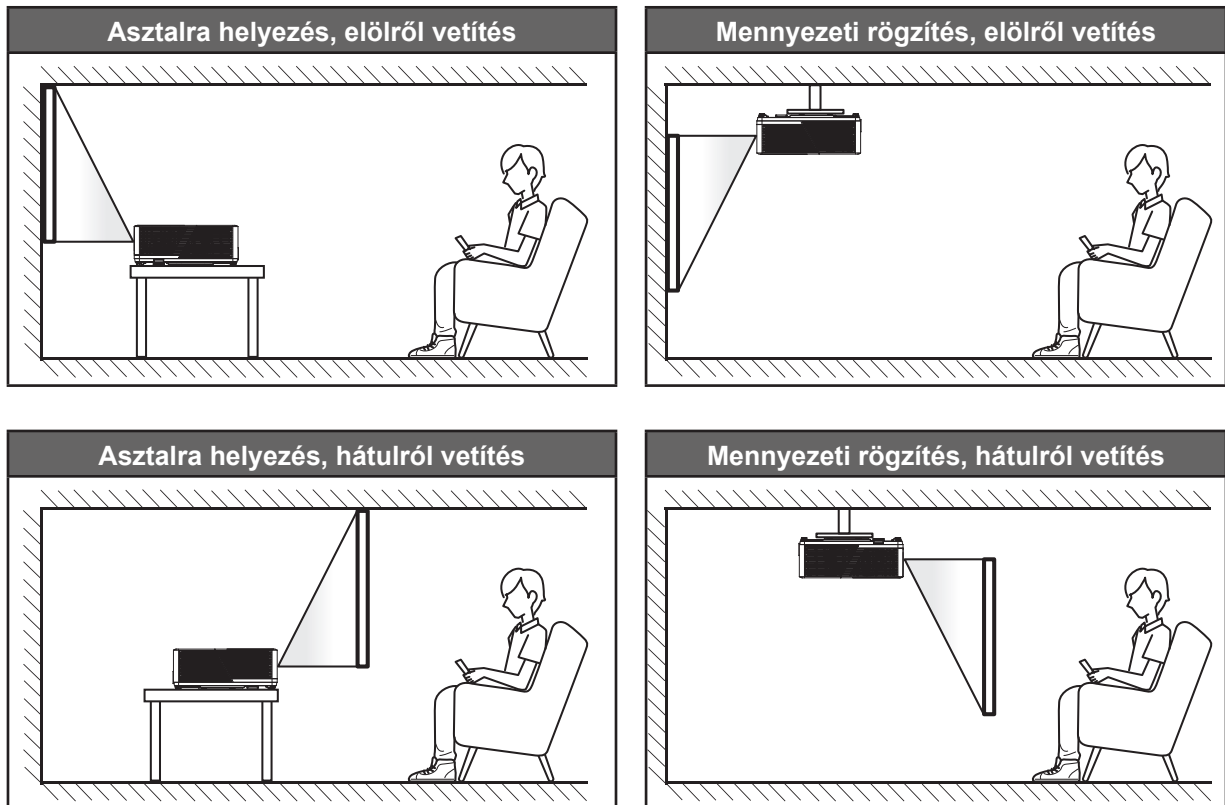

A kivetítőt vízszintes helyzetben kell a felületre helyezni és 90 fokban / merőlegesen helyezkedjen el a vászonhoz viszonyítva.

- A kivetítő helyének meghatározása adott vászonmérethez, lásd a távolságokat tartalmazó táblázatot a következő oldalakon: 56-57.
- A vetítővászon méretének meghatározása adott távolsághoz, lásd a távolságokat tartalmazó táblázatot a 56-57. oldalon.

Megjegyzés: A kivetítőnek a vetítővászontól történő távollításakor a vetített kép mérete növekszik, miközben a függőleges eltolás maga is arányosan növekszik.

FONTOS!

Ne működtesse a kivetítőt az asztali vagy mennyezeti telepítési iránytól eltérő tájolásban. A kivetítőt vízszintesen kell elhelyezni, nem előre/hátra, illetve balra/jobbra döntve. Bármilyen egyéb tájolás esetén érvénytelenné válik a garancia, és a kivetítő fényforrásának, valamint magának a kivetítőnek az élettartama is megrövidülhet. Nem szabványos telepítés esetén vegye fel a kapcsolatot az Optoma céggel tanácsokért.

BEÁLLÍTÁS ÉS TELEPÍTÉS

A kivetítő telepítésével kapcsolatos közlemény

Megjegyzés: A kivetítő fényereje 60%-ra csökken, és a ventilátor teljes sebességgel működik.

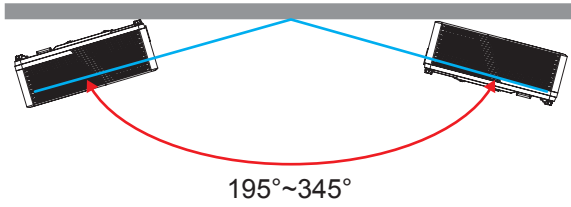

- Portré üzemmód

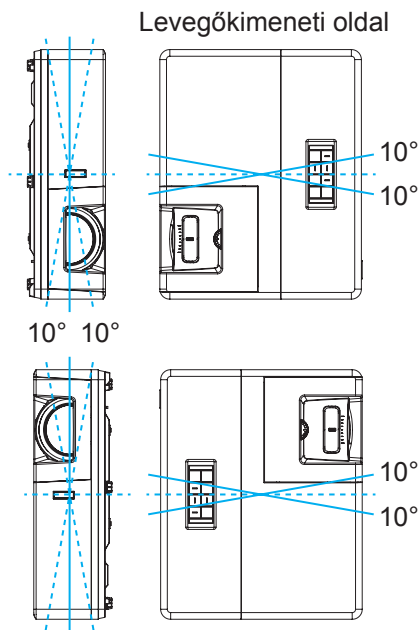

- Hagyjon legalább 30 cm szabad helyet a légkifúvó szellőzőnyílás körül.

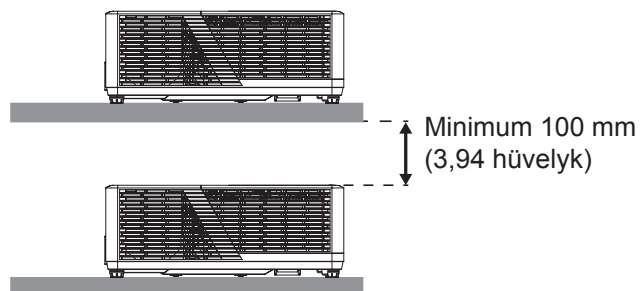
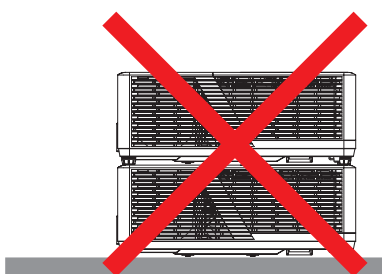
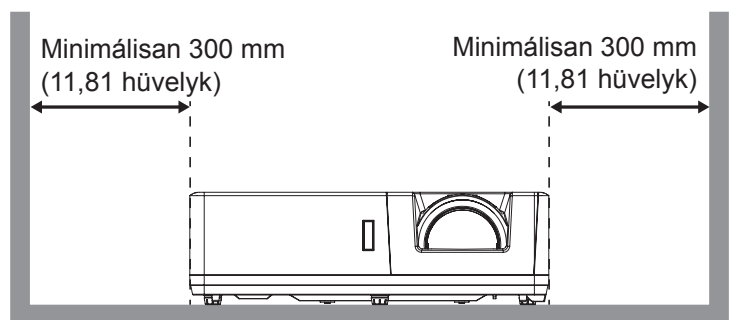
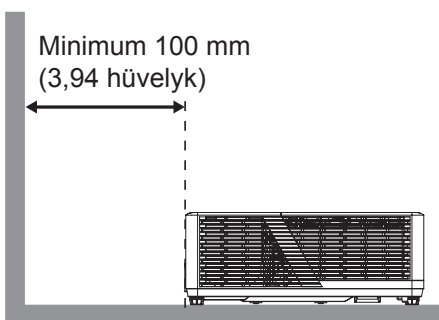

BEÁLLÍTÁS ÉS TELEPÍTÉS

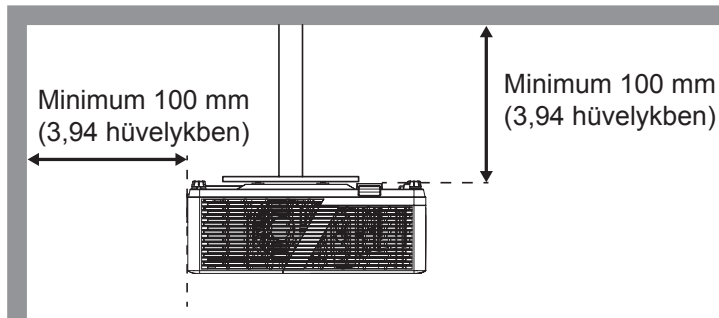

- Győződjön meg arról, hogy a légbeszívó szellőzőnyílásokba nem kerül be újra a légekívűvő szellőzőnyíláson keresztül távozó forró levegő.
- Ha zárt térben használja a kivetítőt, ügyeljen arra, hogy a készülék működtetése közben a környező levegő hőmérséklete nem haladja meg az üzemi hőmérsékletet a készülékház belsejében, továbbá a légbeszívó és a légekívűvő szellőzőnyílások útjában ne legyenek akadályok.
- Minden készülékházon igazolt termikus értékelést kell végezni, és ellenőrizni kell, hogy a kivetítő nem használja fel újra a légekívűvő nyíláson keresztül távozó levegőt, mivel emiatt a készülék kikapcsolhat, még akkor is, ha a készülékház hőmérséklete az elfogadható üzemi hőmérsékleti tartományon belül van.

BEÁLLÍTÁS ÉS TELEPÍTÉS

Jelforrások csatlakoztatása a kivetítőhöz

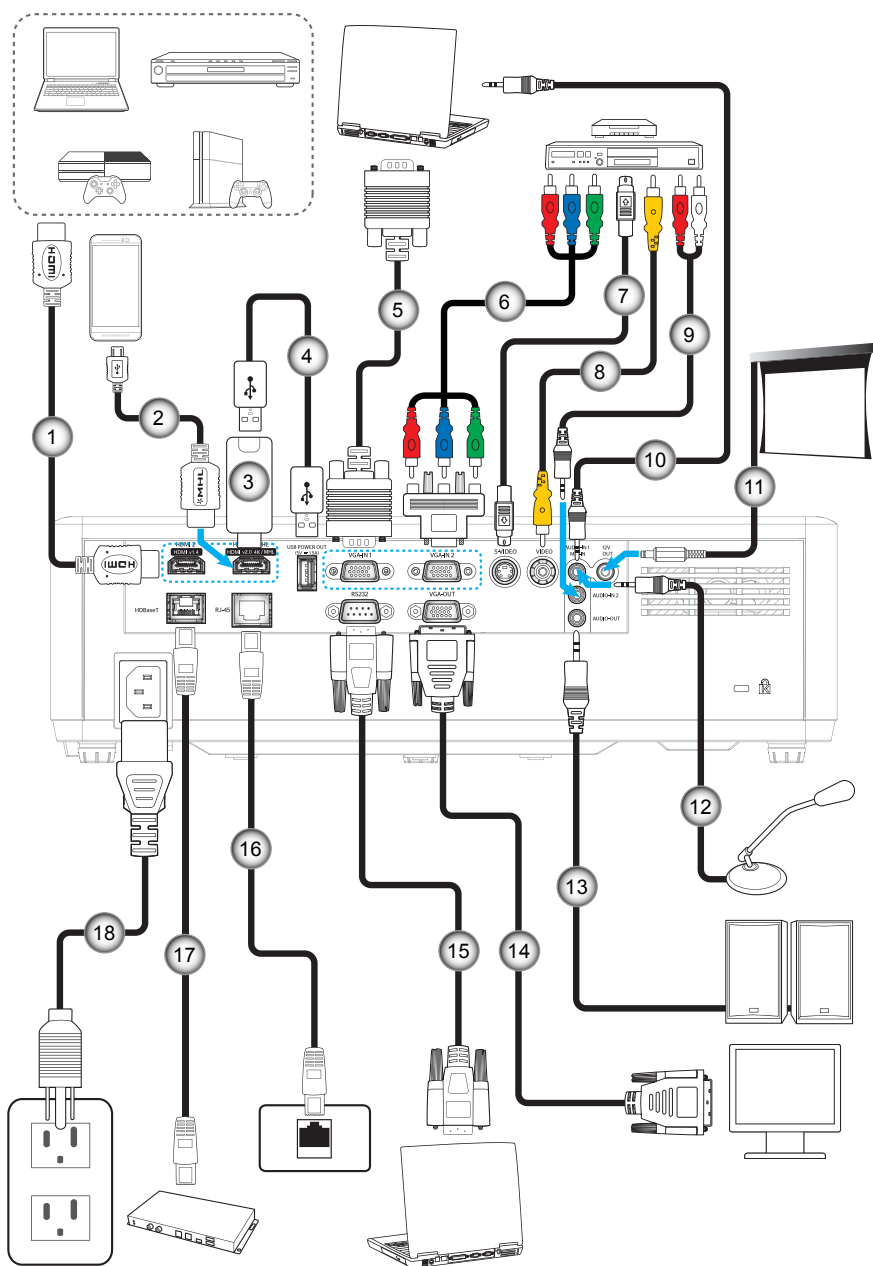

Sz.	Elem	Sz.	Elem
1.	HDMI-kábel	10.	Audió bemeneti kábel
2.	MHL-kábel	11.	12 V-os DC aljzat
3.	HDMI-kulcs	12.	Mikrofonkábel
4.	USB-tápkábel	13.	Audió kimeneti kábel
5.	VGA bemeneti kábel	14.	VGA kimeneti kábel
6.	RCA komponens kábel	15.	RS232 kábel
7.	S-Video kábel	16.	RJ-45 kábel
8.	Videó jelkábel	17.	RJ-45 kábel (Cat5 kábel)
9.	Audió bemeneti kábel	18.	Hálózati tápkábel

BEÁLLÍTÁS ÉS TELEPÍTÉS

A kivetített kép beállítása

Képmagasság

A kivetítő állítható lábakkal van felszerelve a kivetített kép helyzetének beállításához.

1. Keresse meg azt az állítható lábat a kivetítő alján, amelyen állítani szeretne.
2. Forgassa el az állítható lábat az óramutató járásával megegyező/ellentétes irányba a kivetítő emeléséhez, illetve lejjebb eresztéséhez.

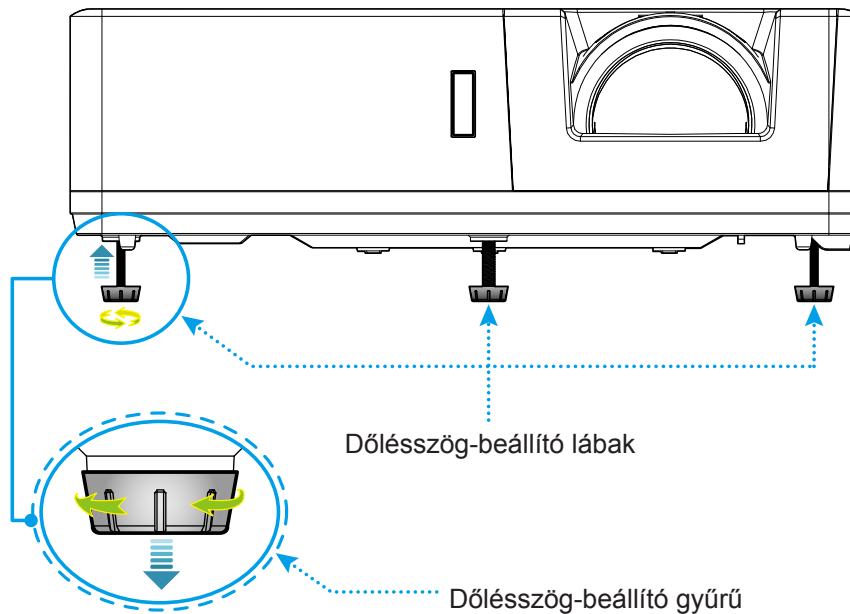

Lencsemozgatás és fókuszt

- A kép pozíciójának beállítása érdekében forgassa el a lencsemozgató tárcsát az óramutató járásával megegyező vagy ellentétes irányba a vetített kép függőleges pozíciójának beállításához.
- Az élesség állításához forgassa el a fókuszkart az óramutató járásával megegyező vagy ellentétes irányba, amíg a kép ki nem tisztul.

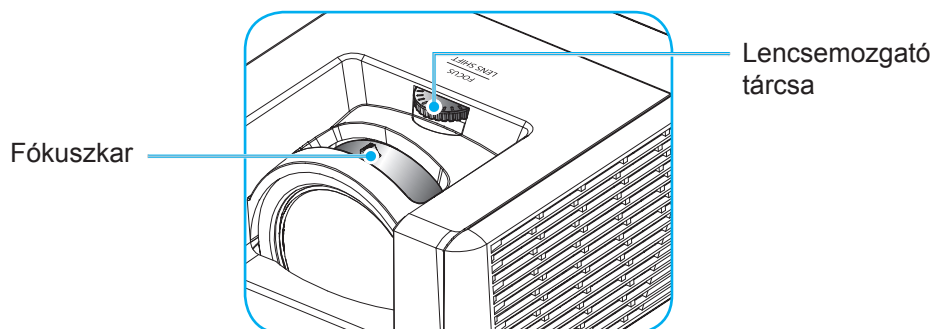

Megjegyzés: A kivetítő élessége a következő tartományban állítható:

- 1080P: 0,5m – 5,3m
- WUXGA: 0,5m – 5,2m

BEÁLLÍTÁS ÉS TELEPÍTÉS

A távvezérlő beüzemelése

Elemek behelyezése / cseréje

A távvezérlőhöz két darab AAA méretű elem jár.

1. Vegye le az elemkamra fedelét a távvezérlő hátuljáról.
2. Helyezze be az AAA elemeket az elemkamrába az ábrán látható módon.
3. Helyezze vissza a hátlapot a távvezérlőre.

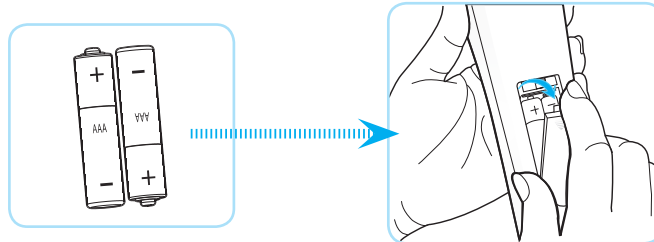

Megjegyzés: A régi elemet csak megegyező típusú (vagy azzal egyenértékű) elemre cserélje ki.

VIGYÁZAT

A nem megfelelő elemek használata vegyi szivárgást vagy robbanást okozhat. Ügyeljen az alábbiak betartására:

- Ne keverje az eltérő típusú elemeket. A különböző típusú elemek különböző jellemzőkkel bírnak.
- Ne használjon régi és új elemeket egyszerre. Az új és régi elemek keverése megrövidíti az új elemek élettartamát, illetve a régi elemek vegyi szivárgását okozhatja.
- Azonnal vegye ki a kimerült elemeket. Az elemekből szivárgó vegyi anyag a bőrrel érintkezve irritációt okozhat. Ha vegyi szivárgást észlel, alaposan törölje le egy kendővel.
- A termékhez mellékelt elemek élettartama rövidebb lehet a tárolási körülmények miatt.
- Amennyiben a távvezérlőt hosszabb ideig nem tervezi használni, úgy az elemeket feltétlenül vegye ki.
- Az elhasznált elemektől saját térsége vagy országa szabályozásának megfelelően szabaduljon meg.

BEÁLLÍTÁS ÉS TELEPÍTÉS

Hatósugár

Az infravörös (IR) távvezérlő érzékelője a kivetítő tetején és elején található. A távvezérlőt a helyes működéséhez a kivetítő infravörös távvezérlőjéhez képest a merőlegetől 30 fokon belüli szögben tartsa. A távvezérlőnek az érzékelőtől mért távolsága nem lehet több mint 6 méter (19,7 láb) $\pm 15^\circ$ -os működési szög mellett, illetve 8 méter (26,2 láb) 0° -os működési szög mellett.

- Ügyelni kell, hogy a távvezérlő és az infravörös érzékelő között ne legyen olyan akadály, amely elzárná az infravörös sugár útját.
- Győződjön meg arról, hogy a távvezérlő IR-jeladója nem esik közvetlen napfény vagy fénycsófény.
- A távvezérlőt tartsa több mint 2 méter távolságra a fénycsóvilágítástól, mert ellenkező esetben a távvezérlő hibásan működhet.
- Ha a távvezérlő túl közel van az inverter típusú fénycsóvilágításhoz, időről időre hatástalanná válhat.
- Ha a távvezérlő és a kivetítő rendkívül közel vannak egymáshoz, a távvezérlő hatástalanná válhat.
- Ha a vászonra irányítja a távvezérlőt, a tényleges távolság kevesebb mint 5 méter a távvezérlő és a vászon között, és az IR-sugár visszaverődik a kivetítőre. A tényleges hatósugár azonban vetítővászonról függően eltérhet.

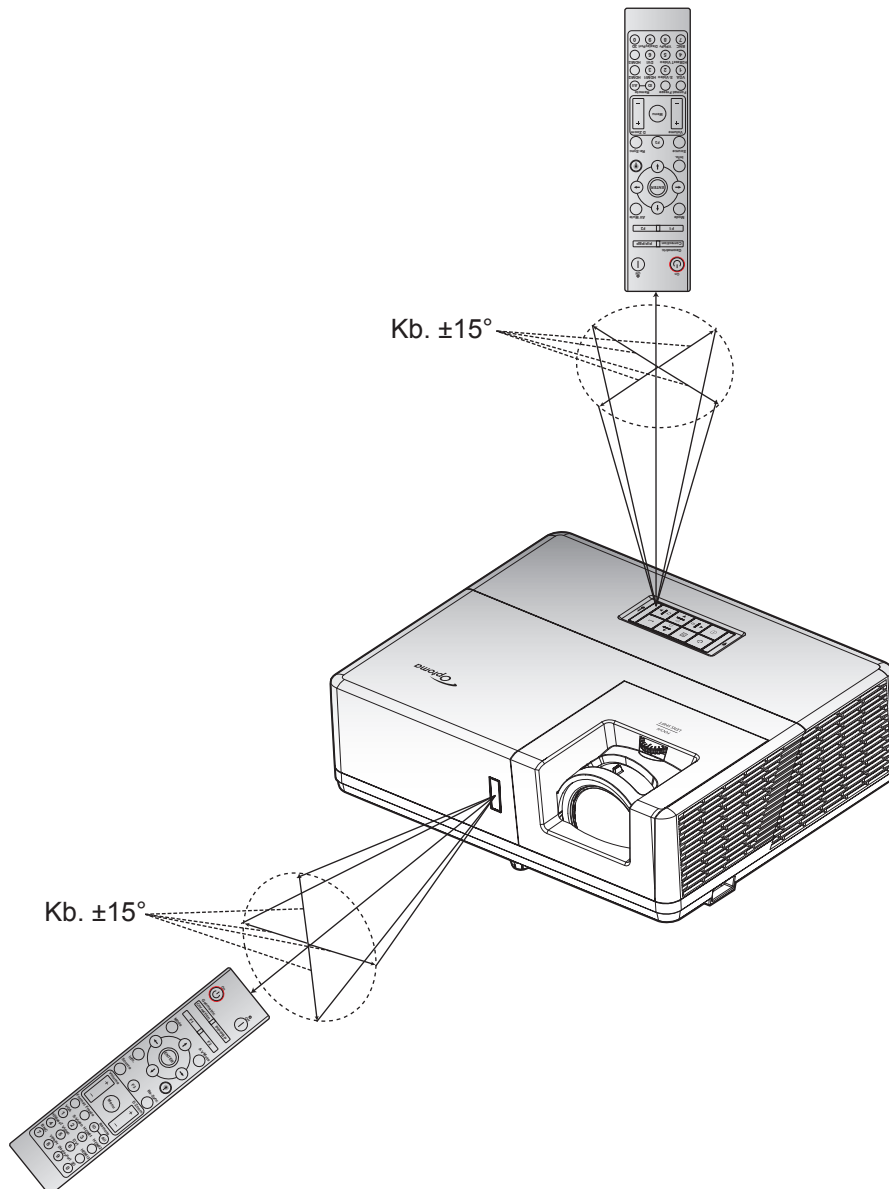

A KIVETÍTŐ HASZNÁLATA

A kivetítő be- és kikapcsolása

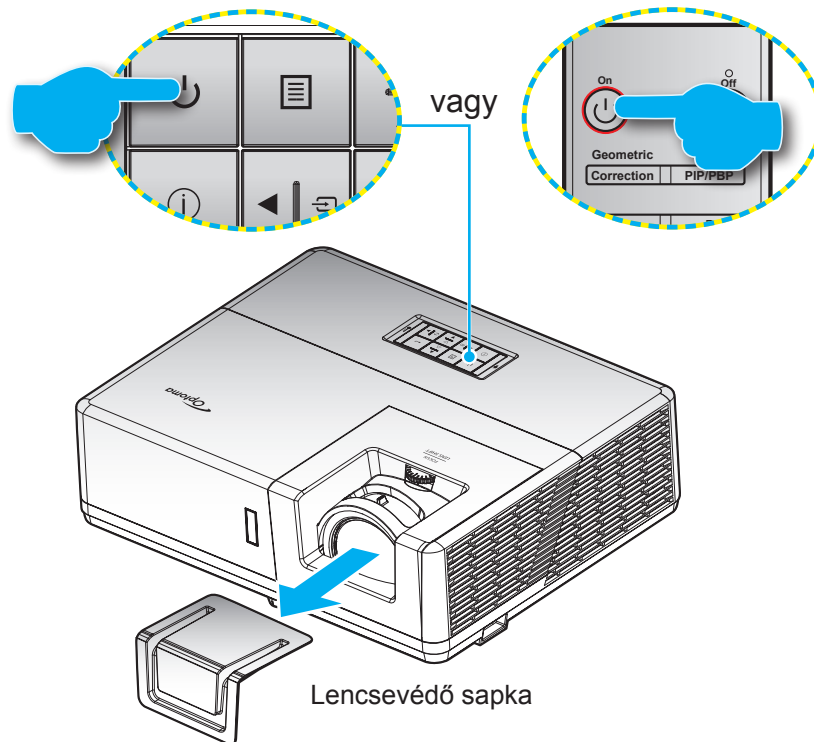



Tápfeszültség be





1. Vegye le a lencsevédő sapkát.
2. Szorosan csatlakoztassa a tápkábelt és a jelkábelt. Ha csatlakoztatta, a bekapcsolt állapotot jelző LED vörös színnel világít.
3. Kapcsolja be a kivetítőt a vezérlőpulton vagy a távvezérlőn lévő  gomb megnyomásával.
4. A kezdőképernyő körülbelül 10 másodperc elteltével megjelenik a képernyőn, és a működésjelző LED kék vagy zöld színnel villog.

Megjegyzés: Amikor először bekapcsolja a kivetítőt, a készülék megkéri, hogy válassza ki a kívánt nyelvet és vetítési irányt, illetve adja meg az egyéb beállításokat.

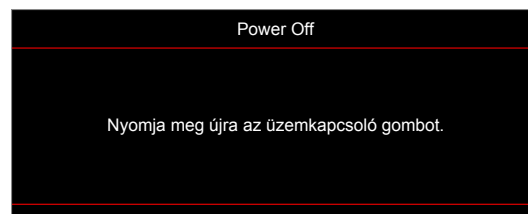
Kikapcsolja

1. Kapcsolja ki a kivetítőt a  gomb megnyomásával a kivetítő billentyűzetén, illetve a  gomb megnyomásával a távvezérlőn.
2. A következő üzenet jelenik meg:



3. Nyomja meg ismét a  vagy  gombot a megerősítéshez. Ellenkező esetben az üzenet 15 másodperc múlva eltűnik. Amikor másodszorra megnyomja a  vagy  gombot, a kivetítő kikapcsolódik.
4. Amikor a működésjelző LED folyamatos vörös színűre változik, a kivetítő készenléti üzemmódba lépett. Ha a kivetítőt újra be kívánja kapcsolni, várnia kell, amíg a hűtési ciklus befejeződik és a kivetítő készenléti állapotba lép. Miután a kivetítő készenléti üzemmódba váltott, egyszerűen nyomja meg újra a  gombot a kivetítő bekapcsolásához.
5. Húzza ki a kivetítő tápkábelét az elektromos csatlakozóaljzatból és a kivetítőből.

Megjegyzés: A kikapcsolási eljárást követően nem ajánlott azonnal újra bekapcsolni a kivetítőt.

A KIVETÍTŐ HASZNÁLATA

Bemeneti jelforrás választása



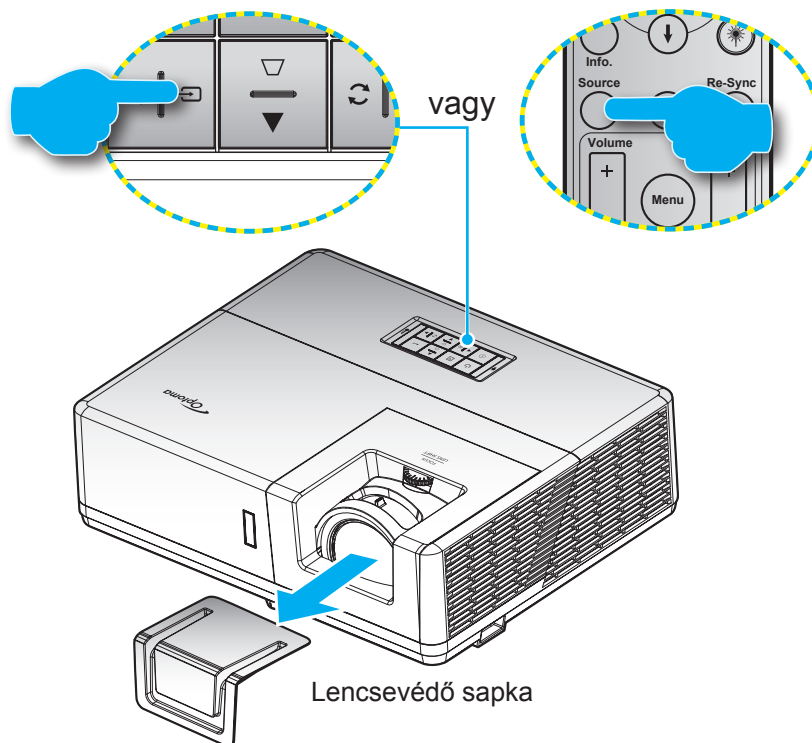





Kapcsolja be a vásznon megjelenítendő jelforrást, pl. számítógép, notebook számítógép, videolejátszó stb. A kivetítő automatikusan érzékeli a forrást. Ha egyszerre több jelforrást csatlakoztat, nyomja meg a  gombot a kivetítő billentyűzetén vagy a **Forrás** távvezérlőjén a kívánt bemenet kiválasztásához.



A KIVETÍTŐ HASZNÁLATA

Navigálás a menüben és jellemzők

A kivetítő több nyelven is elérhető, képen megjelenő beállító menüje segítségével beállíthatja a képet és megváltoztathatja a beállításokat. A kivetítő automatikusan érzékeli a forrást.

1. Az OSD menü megnyitásához, nyomja meg a  gombot a kivetítő billentyűzetén, vagy a **Menü** gombot a távvezérlőn.
2. Az OSD menü megjelenésekor a  gombok segítségével választhatja főmenü pontjai közül. Adott oldal menütételének kiválasztása közben nyomja meg a  gombot a kivetítő vezérlőpultján, illetve az **Enter** gombot a távvezérlőn az almenübe történő belépéshez.
3. A  gombok segítségével válassza ki a kívánt elemet az almenüben, majd nyomja meg a  vagy **Enter** gombot további beállítások megtekintéséhez. A beállításokat a  gombok megnyomásával szabályozhatja.
4. Az almenü többi beállítását a fentiek szerint módosíthatja.
5. Nyomja meg a  vagy **Enter** gombot a megerősítéshez és a főmenübe történő visszatéréshez.
6. A kilépéshez nyomja meg ismét a  vagy **Menü** gombot. Az OSD menü bezáródik, és a kivetítő automatikusan menti az új beállításokat.

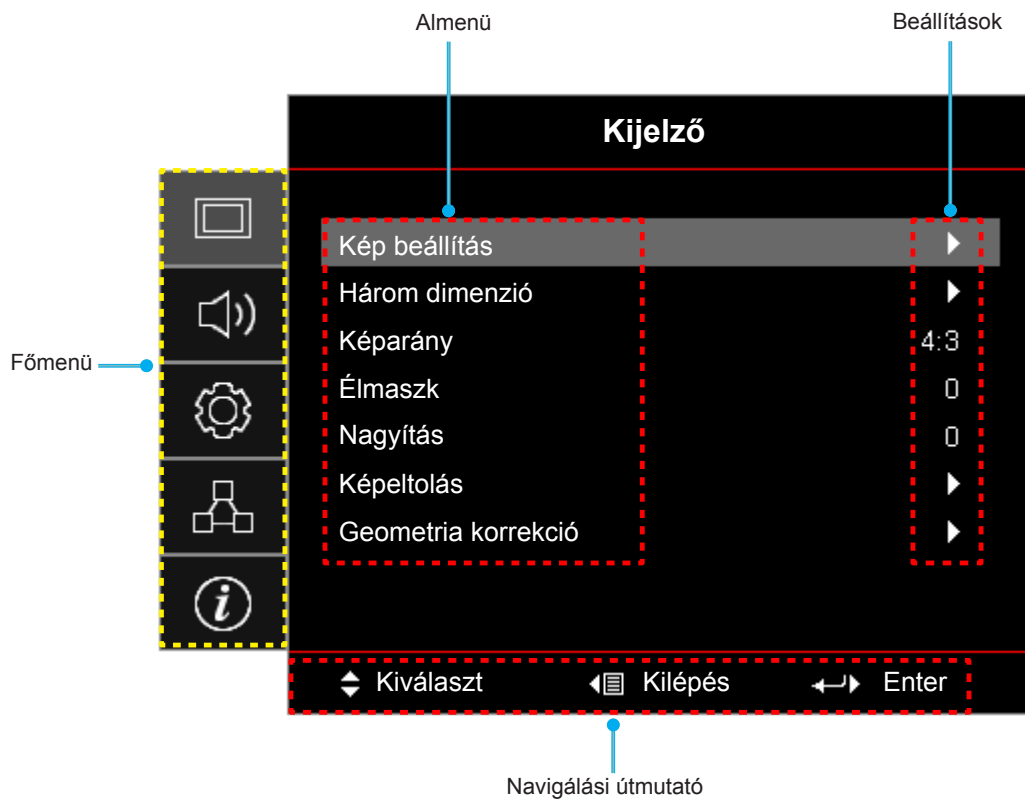

A KIVETÍTŐ HASZNÁLATA

OSD-menüszerkezet

Főmenü	Almenü	Almenü 2	Almenü 3	Almenü 4	Értékek	
Kijelző	Kép beállítás	Megjelenítési mód			Prezentáció	
					Világos	
					HDR	
					Mozi	
					Játék	
					sRGB	
					DICOM SIM.	
					Felhasználói	
				Három dimenzió		
		Fal szín				Ki [Alapértelmezett]
						Tábla
						Világossárga
						Világoszöld
						Világoskék
						Rózsaszín
		Dynamic Range		HDR		Ki
						Auto [Alapértelmezett]
				HDR Picture mode		Világos
						Szabvány [Alapértelmezett]
						Film
					Detail	
		Fényerő				-50 ~ 50
		Kontraszt				-50 ~ 50
		Élesség				1 ~ 15
		Szín				-50 ~ 50
		Árnyalat				-50 ~ 50
		Gamma		Film		
				Video		
				Grafika		
				Szabvány(2.2)		
				1.8		
				2.0		
			2.4			
	2.6					
Színbeállítás		BrilliantColor™			1 ~ 10	





A KIVETÍTŐ HASZNÁLATA

Főmenü	Almenü	Almenü 2	Almenü 3	Almenü 4	Értékek
Kijelző	Kép beállítás	Színbeállítás	Színhőmérséklet		Meleg
					Szabvány
					Hideg
					Hideg
			Színillesztés	Szín	Vörös [Alapértelmezett]
					Zöld
					Kék
					Ciánkék
					Sárga
					Bíborvörös
					Fehér(*)
				Árnyalat/R(*)	-50 ~ 50 [Alapértelmezett: 0]
				Telítettség/G(*)	-50 ~ 50 [Alapértelmezett: 0]
				Nyereség/B(*)	-50 ~ 50 [Alapértelmezett: 0]
				Alaphelyzet	Mégsem [Alapértelmezett]
				Igen	
			Kilépés		
			RGB erősítés/ kivezérlés	Vörös erősítés	-50 ~ 50
				Zöld erősítés	-50 ~ 50
				Kék erősítés	-50 ~ 50
				Vörös kivezérlés	-50 ~ 50
				Zöld kivezérlés	-50 ~ 50
				Kék kivezérlés	-50 ~ 50
		Alaphelyzet		Mégsem [Alapértelmezett]	
				Igen	
		Kilépés			
		Szintér [Nem HDMI- bemenet]		Auto [Alapértelmezett]	
				RGB	
				YUV	
		Szintér [HDMI- bemenet]		Auto [Alapértelmezett]	
				RGB (0-255)	
				RGB (16-235)	
				YUV	
		Fehérszint	0 ~ 31		
		Feketeszint	-5 ~ 5		
		IRE		0	
				7.5	
		Jel	Automatic	Ki	
				Be [Alapértelmezett]	
			Frekvencia	-10 ~ 10 (jeltől függően) [Alapértelmezett: 0]	
		Fázis	0 ~ 31 (jeltől függően) [Alapértelmezett: 0]		

A KIVETÍTŐ HASZNÁLATA

Főmenü	Almenü	Almenü 2	Almenü 3	Almenü 4	Értékek	
Kijelző	Kép beállítás	Jel	Vízszintes helyzet		-5 - 5 (jeltől függően) [Alapértelmezett: 0]	
			Függőleges helyzet		-5 - 5 (jeltől függően) [Alapértelmezett: 0]	
		Fényerő-mód			DynamicBlack	
					Lámpaerősség (Lámpaerősség = 100%/ 95%/ 90%/ 85%/ 80%/ 75%/ 70%/ 65%/ 60%/ 55%/ 50%)	
		Alaphelyzet				
	Három dimenzió	3D mód				Ki
						Be [Alapértelmezett]
		3D Tech				DLP-Link [Alapértelmezett]
						3D szink.
		3D->2D				Három dimenzió [Alapértelmezett]
						L
						R
		3D Formátum				Auto [Alapértelmezett]
						SBS
						Top and Bottom
					Frame Sequential	
	3D szink. ford.				Be	
	Alaphelyzet					Ki [Alapértelmezett]
						Mégsem
						Igen
	Képarány					4:3
						16:9
						16:10
						Megjegyzés: Csak WUXGA típus esetében.
						LBX
						Natív
						Auto
	Élmaszk					0-10 [Alapértelmezett: 0]
	Nagyítás					-5-25 [Alapértelmezett: 0]
	Képtololás	Vízszintes <input type="checkbox"/>				-100-100 [Alapértelmezett: 0]
		Függőleges <input checked="" type="checkbox"/>				-100-100 [Alapértelmezett: 0]
	Geometria korrekció	Négy sarok				
		H. trapézkorr.				-20-20 [Alapértelmezett: 0]
F. trapézkorr.					-20-20 [Alapértelmezett: 0]	
Auto. korrekció						Ki
						Be [Alapértelmezett]
Alaphelyzet						
Audió	Némítás				Ki [Alapértelmezett]	
					Be	
	Hangerő				0-10 [Alapértelmezett: 5]	

A KIVETÍTŐ HASZNÁLATA

Főmenü	Almenü	Almenü 2	Almenü 3	Almenü 4	Értékek	
Audió	Audió bemenet	HDMI1 / MHL			Audio 1	
					Audio 2	
					Alapértelmezett [Alapértelmezett]	
		HDMI2			Audio 1	
					Audio 2	
					Alapértelmezett [Alapértelmezett]	
		HDBaseT [Csak HDBaseT típusokon]			Audio 1	
					Audio 2	
					Alapértelmezett [Alapértelmezett]	
		VGA [Csak nem HDBaseT típusokon]			Audio 1	
				Audio 2		
	VGA 1 [Csak HDBaseT típusokon]			Audio 1		
				Audio 2		
	VGA 2 [Csak HDBaseT típusokon]			Audio 1		
			Audio 2			
S-Video [Csak HDBaseT típusokon]			Audio 1			
			Audio 2			
Video			Audio 1			
			Audio 2			
Audiobemenet / Mikrofonbemenet funkció					Audió bemenet [Alapértelmezett]	
					Mikrofon	
Beállítás	Kivetítés				Elöl  [Alapértelmezett]	
					Hátsó 	
					Mennyezet-fent 	
					Hátul-fent 	
	Képernyőtípus [Csak WUXGA típusokon]					16:9
						16:10 [Alapértelmezett]
	Táp beállítások	Auto bekapcs.				Ki [Alapértelmezett]
						Be
		Bekapcsolás jelre				Ki [Alapértelmezett]
						Be
		Auto. Kikapcsolás (perc)				0-180 (5 perces lépések) [Alapértelmezett: 20]
		Elalváskapcsoló (perc)				0-990 (30 perces lépések) [Alapértelmezett: 0]
			Mindig bekapcsolva			
					Igen	
Bekapcs. mód (Készenlét)					Aktív	
					Eco. [Alapértelmezett]	
USB tápfeszültség (Készenlét)					Ki [Alapértelmezett]	
					Be	





A KIVETÍTŐ HASZNÁLATA

Főmenü	Almenü	Almenü 2	Almenü 3	Almenü 4	Értékek		
Beállítás	Biztonság	Biztonság			Ki		
					Be		
		Biztonsági időzítő	Hónap				
			Nap				
	Óra						
		Jelszócsere				[Alapértelmezett: 1234]	
	HDMI Link beállítás	HDMI Link				Ki [Alapértelmezett]	
						Be	
		TV tartalom				Nem [Alapértelmezett]	
						Igen	
		Power On Link				Kölcsönös [Alapértelmezett]	
						PJ → Device Device → PJ	
	Power Off Link				Ki [Alapértelmezett]		
					Be		
	Tesztminta					Zöld rács	
						Bíborvörös rács	
						Fehér rács	
						Fehér	
						Ki	
	Távvezérlő beáll. [távvezérlőtől függően]	IR funkció				Be [Alapértelmezett]	
						Ki	
		Vezérlő Kód				00~99	
		F1					Tesztminta
							Fényerő
							Kontraszt
							Elalváskapcsoló
							Színillesztés
							Színhőmérséklet
							Gamma
							Kivetítés
F2						MHL	
						Tesztminta	
						Fényerő	
						Kontraszt	
						Elalváskapcsoló	
					Színillesztés		
					Színhőmérséklet		
					Gamma		
				Kivetítés			
					MHL		

A KIVETÍTŐ HASZNÁLATA

Főmenü	Almenü	Almenü 2	Almenü 3	Almenü 4	Értékek	
Beállítás	Távvezérlő beáll. [távvezérlőtől függően]	F3			Tesztminta	
					Fényerő	
					Kontraszt	
					Elalváskapcsoló	
					Színillesztés	
					Színhőmérséklet	
					Gamma	
					Kivetítés	
				MHL		
	Vetítő azonosító				00 ~ 99	
	12 V-os trigger				Be	
					Ki	
	HDBaseT vezérlés	Hálózat			Be	
					Ki [Alapértelmezett]	
		RS232			Be	
					Ki [Alapértelmezett]	
	HDBaseT üzemmód			Auto		
					HDBaseT [Alapértelmezett]	
	Options	Nyelv				English [Alapértelmezett]
						Deutsch
						Français
						Italiano
						Español
						Português
						Polski
						Nederlands
						Svenska
						Norsk/Dansk
						Suomi
						ελληνικά
						繁體中文
						簡體中文
						日本語
						한국어
						Русский
						Magyar
					Čeština	
					عربي	
					ไทย	
					Türkçe	
					فارسی	
					Tiếng Việt	
			Bahasa Indonesia			
			Română			
			Slovenčina			

A KIVETÍTŐ HASZNÁLATA

Főmenü	Almenü	Almenü 2	Almenü 3	Almenü 4	Értékek	
Beállítás	Options	Feliratozás			CC1	
					CC2	
					Ki [Alapértelmezett]	
		Menu Settings	Menü helyzete			Bal felső 
						Jobb felső 
						Közép  [Alapértelmezett]
						Bal alsó 
						Jobb alsó 
						Ki
		Menü Időzítő				Ki
						5 mp
						10 mp [Alapértelmezett]
		Automatikus forrás				Ki [Alapértelmezett]
						Be
		Bemeneti jelforrás				HDMI1 / MHL
						HDMI2
						HDBaseT
						VGA
						VGA 1
						VGA 2
						S-Video
						Video
		Bemeneti Név	HDMI1 / MHL			Alapértelmezett [Alapértelmezett]
						Egyéni
			HDMI2			Alapértelmezett [Alapértelmezett]
						Egyéni
			HDBaseT [Csak HDBaseT típusokon]			Alapértelmezett [Alapértelmezett]
						Egyéni
			VGA [Csak nem HDBaseT típusokon]			Alapértelmezett [Alapértelmezett]
						Egyéni
			VGA 1 [Csak HDBaseT típusokon]			Alapértelmezett [Alapértelmezett]
						Egyéni
			VGA 2 [Csak HDBaseT típusokon]			Alapértelmezett [Alapértelmezett]
						Egyéni
		S-Video [Csak HDBaseT típusokon]			Alapértelmezett [Alapértelmezett]	
					Egyéni	
		Video			Alapértelmezett [Alapértelmezett]	
					Egyéni	
		Intenzív hűtés				Ki [Alapértelmezett]
						Be
		Megjelenítési mód rögzítése				Ki [Alapértelmezett]
						Be

A KIVETÍTŐ HASZNÁLATA

Főmenü	Almenü	Almenü 2	Almenü 3	Almenü 4	Értékek
Beállítás	Options	Billentyűzet-lezárás			Ki [Alapértelmezett]
					Be
		Információ elrejtése			Ki [Alapértelmezett]
					Be
		Logo			Alapértelmezett [Alapértelmezett]
					Semleges
		Háttérszín			Felhasználói
					Nincs [Alapértelmezett, a Video/ Pro-AV modell esetében]
					Megjegyzés: A "Nincs" jelentése: fekete színű háttér.
					Kék [Alapértelmezett, az adatmodell esetében]
				Vörös	
				Zöld	
	Alaphelyzet	OSD alaphelyzet			Mégsem [Alapértelmezett]
					Igen
	Mindent alaphelyzetbe			Mégsem [Alapértelmezett]	
				Igen	
Hálózat	LAN	Hálózat állapota			(csak olvasható)
		MAC cím			(csak olvasható)
		DHCP			Ki [Alapértelmezett]
					Be
		IP-cím			192.168.0.100 [Alapértelmezett]
		Alhálózati maszk			255.255.255.0 [Alapértelmezett]
		Átjáró			192.168.0.254 [Alapértelmezett]
		DNS			192.168.0.51 [Alapértelmezett]
	Alaphelyzet				
	Control	Crestron			Ki
					Be [Alapértelmezett] Megjegyzés: Port 41794
		Extron			Ki
					Be [Alapértelmezett] Megjegyzés: Port 2023
		PJ Link			Ki
				Be [Alapértelmezett] Megjegyzés: Port 4352	
AMX Device Discovery			Ki		
			Be [Alapértelmezett] Megjegyzés: Port 9131		
Telnet			Ki		
			Be [Alapértelmezett] Megjegyzés: Port 23		
HTTP			Ki		
			Be [Alapértelmezett] Megjegyzés: Port 80		

A KIVETÍTŐ HASZNÁLATA

Főmenü	Almenü	Almenü 2	Almenü 3	Almenü 4	Értékek
Info	Szabályzó				
	Sorozatszám				
	Source				
	Felbontás				00x00
	Refresh Rate				0,00Hz
	Megjelenítési mód				
	Vezérlő Kód				00 ~ 99
	Remote Code (Active)				00 ~ 99
	Bekapcs. mód (Készenlét)				
	Fényforrás üzemóra				0 hr
	Hálózat állapota				
	IP-cím				
	Vetítő azonosító				00 ~ 99
	Fényerő-mód				
	FW Version	Rendszer			
LAN					
MCU					

A KIVETÍTŐ HASZNÁLATA

Menü megjelenítése

A képbeállítások menü megjelenítése

Megjelenítési mód

A különböző képtípusokhoz számos gyári beállítás áll rendelkezésre.

- **Prezentáció:** Ez az üzemmód PC-hez csatlakoztatva közönség előtti bemutatóhoz alkalmas.
- **Világos:** Maximális fényerő PC bemenet esetén.
- **HDR:** Dekódolja és megjeleníti a High Dynamic Range (HDR - nagy dinamikatarományú) tartalmakat a legmélyebb fekete, legvilágosabb fehér és az élénk filmszerű színek érdekében a REC.2020 színtartomány használatával. Ez a mód automatikusan aktiválódik, ha a HDR be van kapcsolva (és a HDR tartalom el lesz küldve a kivetítőre – 4K UHD Blu-ray, 1080p/4K UHD HDR játékok, 4K UHD videostreamelés). Amikor a HDR mód aktív, a többi megjelenítési módot (Mozi, Referencia stb.) nem lehet kiválasztani, mivel a HDR rendkívül pontos színt biztosít, ami meghaladja a többi megjelenítési mód színteljesítményét.
- **Mozi:** A legjobb színeket biztosítja filmnézéshez.
- **Játék:** Ezt az üzemmódot a fényerő és válaszidő növeléséhez válassza videojátékok esetén.
- **sRGB:** Szabványos, színhelyes színek.
- **DICOM SIM.:** Ez a mód monokróm orvosi képek, például a röntgenfelvételek, MRI stb. kivetítéséhez használható.
- **Felhasználói:** A felhasználói beállítások mentéséhez.
- **Három dimenzió:** A 3D effektus megtekintéséhez 3D szemüvegre van szükség, és meg kell győződnie arról, hogy a PC/hordozható eszköz 120 Hz-es jelkimenettel, kvad pufferes videokártyával és telepített 3D lejátszóval rendelkezik.

Fal szín

Ezzel a funkcióval optimális képet kaphat a fal színének megfelelően. Választási lehetőségek: Ki, Tábla, Világossárga, Világoszöld, Világoskék, Rózsaszín és Szürke.

Dynamic Range

Konfigurálja a High Dynamic Range (HDR) beállítást és annak effektusát, amikor 4K Blu-ray lejátszókról és streamelő eszközökről játszik le videót.

Megjegyzés: A HDMI1 és VGA nem támogatja a Dinamikataromány használatát.

➤ HDR

- **Ki:** Kikapcsolja a HDR-feldolgozást. Ha Ki értékre van állítva, a kivetítő NEM dekódolja a HDR-tartalmat.
- **Auto:** Automatikusan észleli a HDR-jelet.

➤ HDR Picture mode

- **Világos:** Ezt az üzemmódot a fokozottan telített, világosabb színekhez válassza.
- **Szabvány:** Ezt az üzemmódot a természetes hatású színekhez válassza, amelyekben kiegyenlítődnek a meleg és hűvös tónusok.
- **Film:** Ezt az üzemmódot a jobb részletgazsághoz és képélességhez válassza.
- **Detail:** A jel OETF átalakítás eredménye a legjobb színegyeztetés elérése érdekében.

Fényerő

A kép fényerejének beállításához.

Kontraszt

A kontraszt a kép legvilágosabb és legsötétebb részei közötti különbséget adja meg.

A KIVETÍTŐ HASZNÁLATA

Élesség

A kép élességét állítja be.

Szín

A videoképet a fekete-fehér és a teljesen telített színek között állítja be.

Árnyalat

A vörös és zöld színegyensúlyt állítja be.

Gamma

Gamma görbetípus beállítása. A kezdeti beállítást és finomhangolást követően hajtja végre a Gamma beállítás lépéseit a képkimenet optimalizálásához.

- **Film:** Házi-mozihoz.
- **Video:** Videó vagy TV jelforráshoz.
- **Grafika:** PC / Fotó jelforráshoz.
- **Szabvány(2.2):** Szabványos képbeállításhoz.
- **1.8 / 2.0 / 2.4 / 2.6:** Adott PC / Fotó jelforráshoz.

Megjegyzés:

- *Ezek az opciók csak letiltott 3D mód esetén elérhetők, illetve ha a **Fal szín** elem beállítása nem **Tábla**, a **Megjelenítési mód** beállítása pedig nem **DICOM SIM.** vagy **HDR.***
- *Ha a **Megjelenítési mód** beállítsa **HDR**, a felhasználó csak a **HDR** beállítást választhatja a **Gamma** elemhez.*
- *3D módban a felhasználó csak a **Három dimenzió** beállítást választhatja a **Gamma** elemhez.*
- *Ha a **Fal szín** beállítsa **Tábla**, a felhasználó csak a **Tábla** beállítást választhatja a **Gamma** elemhez.*
- *Ha a **Megjelenítési mód** beállítsa **DICOM SIM.**, a felhasználó csak a **DICOM SIM.** beállítást választhatja a **Gamma** elemhez.*

Színbeállítás

A színbeállítások konfigurálása.

- **BrilliantColor™:** Ez a beállítható elem új színfeldolgozó algoritmust és fejlesztéseket alkalmaz a nagyobb fényerő elérése érdekében amellet, hogy valóságghú, élénkebb színeket biztosít.
- **Színhőmérséklet:** A színhőmérséklet választására való Meleg, Szabvány, Hideg és Hideg közül.
- **Színillesztés:** Válassza ki az alábbi lehetőségeket:
 - Szín: Beállíthatja a kép vörös, zöld, fekete, ciánkék, sárga, bíborvörös és fehér szintjét.
 - Árnyalat/ R (vörös)*: A vörös és zöld színegyensúlyt állítja be.
Megjegyzés: *Ha a **Szín** beállítsa **Fehér**, csak a vörös beállítást módosíthatja.
 - Telítettség/ G (zöld)*: A videoképet a fekete-fehér és a teljesen telített színek között állítja be.
Megjegyzés: *Ha a **Szín** beállítsa **Fehér**, csak a zöld beállítást módosíthatja.
 - Nyereség/ B (kék)*: Beállítja a kép fényerejét.
Megjegyzés: *Ha a **Szín** beállítsa **Fehér**, csak a kék beállítást módosíthatja.
 - Alaphelyzet: Visszatérés a gyári alapbeállításokra színegyeztetéshez.
 - Kilépés: Kilépés a „Színillesztés” menüből.
- **RGB erősítés/kivezérlés:** Ez a beállítás lehetővé teszi a kép fényerejének (nyereségnek) és kontrasztjának (erősítésének) beállítását.
 - Alaphelyzet: Visszatérés a gyári alapbeállításokra RGB nyereséghez/erősítéshez.
 - Kilépés: Kilépés a „RGB erősítés/kivezérlés” menüből.

A KIVETÍTŐ HASZNÁLATA

- **Szintér (csak nem HDMI bemenet esetén):** Válassza ki a megfelelő színmátrixot a következők közül: Auto, RGB vagy YUV.
- **Szintér (csak HDMI bemenet esetén):** Válassza ki a megfelelő színmátrixot a következők közül: Auto, RGB (0-255), RGB (16-235) és YUV.
- **Fehérszint:** Lehetővé teszi a felhasználónak, a Fehérszint beállítását, videójel bevitelkor.
Megjegyzés: A fehérszint csak Video/S-Video források esetében módosítható.
- **Feketeszint:** Lehetővé teszi a felhasználónak, a Feketeszint beállítását, videójel bevitelkor.
Megjegyzés: A feketeszint csak Video/S-Video források esetében módosítható.
- **IRE:** Lehetővé teszi a felhasználónak az IRE érték beállítását, videójel bevitelkor.
Megjegyzés:
 - Az IRE elemet csak NTSC videojel támogatja.
 - Az IRE csak a Video/S-Video bemeneti források esetében módosítható.

Jel

A jelopciók beállításához való.

- **Automatic:** Automatikusan konfigurálja a jelet (A Frekvencia és Fázis elemek szürkék). Ha az automatikus le van tiltva, a frekvencia és fázis elemek megjelennek a kézi beállításhoz és a beállítások mentéséhez.
- **Frekvencia:** Az képernyő adatfrekvenciájának beállításával összehangolhatja a számítógép grafikus kártyájának frekvenciáját. Csak akkor használja ezt a funkciót, ha úgy tűnik, hogy a kép függőlegesen villódzik.
- **Fázis:** Ennek beállításával összehangolhatja a kijelző és a grafikus kártyája időzítését. Ha labilis vagy villódzó képet tapasztal, ezzel a funkcióval korrigálhatja.
- **Vízszintes helyzet:** A kép vízszintes helyzetének beállítására szolgál.
- **Függőleges helyzet:** A kép függőleges helyzetének beállítására szolgál.

Megjegyzés: Ez a menü csak akkor érhető el, ha a bemeneti forrás RGB/komponens.

Fényerő-mód

Módosíthatja a fényerő-mód-beállításokat.

- **DynamicBlack:** Automatikusan beállíthatja a kép fényerejét az optimális kontraszt érdekében.
- **Lámpaerősség:** Kiválaszthatja a lámpaerősséget a fényerő-módhoz.

Alaphelyzet

Visszatérés a gyári alapbeállításokra a színbeállítások végzéséhez.

A KIVETÍTŐ HASZNÁLATA

3D menü megjelenítése

Megjegyzés:

- Ez a kivetítő egy 3D ready kivetítő, amely DLP-Link 3D megoldással rendelkezik.
- Kérjük, hogy DLP-Link 3D esetén feltétlenül tegye fel a 3D szemüveget, mielőtt elkezdi nézni a videót.
- Ez a kivetítő támogatja a szekvenciális képkockán (oldalátfordításon) alapuló 3D használatát a HDMI1/HDMI2/VGA portokon keresztül.
- A 3D mód engedélyezéséhez a bemeneti képkockasebességet csak 60 Hz értékre lehet állítani. Az ennél alacsonyabb vagy magasabb képkockasebesség használata nem támogatott.
- Az optimális teljesítmény érdekében 1920 x 1080 felbontás használata ajánlott. Kérjük, vegye figyelembe, hogy a 4K (3840 x 2160) felbontás használata nem támogatott 3D módban.

3D mód

Ezt a lehetőséget a 3D-funkció engedélyezéséhez vagy letiltásához használhatja.

- **Ki:** Válasza az „Ki” elemet a 3D mód kikapcsolásához.
- **Be:** Válassza az „Be” elemet a 3D mód bekapcsolásához.

Megjegyzés: Ha a kivetítőre egyszerre jut 2D és 3D jelforrás és a 2D forrásban szellemkép jelenik meg, ne felejtse el kézzel kikapcsolni a 3D funkciót.

3D Tech

Állítsa a 3D tech. paramétert „DLP-Link” vagy „3D szink.” értékre.

3D->2D

Ezzel a beállítással megadhatja, hogyan jelenjen meg a 3D-s tartalom a képen.

- **Három dimenzió:** 3D jel megjelenítése.
- **L (Bal):** A 3D tartalom bal oldali képkockájának megjelenítése.
- **R (Jobb):** A 3D tartalom jobb oldali képkockájának megjelenítése.

3D Formátum

Ezt a lehetőséget a megfelelő 3D formátum kiválasztásához használhatja.

- **Auto:** 3D azonosító jel észlelése esetén automatikusan megtörténik a 3D formátum kiválasztása.
- **SBS:** 3D jel „Egymás melletti” formátumban való megjelenítése.
- **Top and Bottom:** 3D jel megjelenítése „Top and Bottom” formátumban.
- **Frame Sequential:** 3D jel megjelenítése „Frame Sequential” formátumban.

3D szink. ford.

Ezzel a lehetőséggel engedélyezheti/letilthatja a 3D szink. ford. funkciót.

Alaphelyzet

Visszatérés a gyári alapbeállításokra a 3D-beállítások esetében.

A KIVETÍTŐ HASZNÁLATA

Képméretarány menü megjelenítése

Képarány

A vetített kép méretarányának kiválasztására való a következő lehetőségek közül:

- **4:3:** Ez a formátum 4:3 bemeneti jelforrásokhoz való.
- **16:9:** Ez a formátum 16:9 bemeneti jelforráshoz való, mint például a HDTV vagy DVD, amelyet széles képernyős televízióhoz állítottak be.
- **16:10** (csak WUXGA típus esetében): Ez a formátum 16:10 bemeneti jelforrásokhoz, mint pl. széles kijelzőjű laptopokhoz való.
- **LBX:** Ez a formátum nem 16x9 levélszekrény forráshoz és külső 16x9 lencséhez való 2,35:1 képarányú kép megjelenítéséhez teljes felbontás mellett.
- **Natív:** Ez a formátum az eredeti képet jeleníti meg átméretezés nélkül.
- **Auto:** A megfelelő színrendszer automatikus kiválasztása.

Megjegyzés:

- *Részletes információk az LBX módról:*
 - *Egyes Letter-Box formátumú DVD-ket nem optimalizálnak 16x9 TV-khez. Ilyen helyzetben a kép nem jelenik meg helyesen 16:9 módban. Ilyen esetben 4:3 módban próbálja nézni a DVD-t. Ha a tartalom azonban nem 4:3 arányú, 16:9 megjelenítés esetén fekete sávok veszik körül a képet. Ilyen tartalom esetében használhatja az LBX üzemmódot, hogy a képpel a lehető legjobban kitöltse a 16:9 kijelzőt.*
 - *Ha külső, anamorf lencsét használ, az LBX üzemmód lehetővé teszi olyan 2,35:1 képméretarányú tartalom (anamorf DVD-t és HDTV film jelforrást is beleértve) megtekintését is, ami támogatja az anamorf szélesvásznú megjelenítést és módosították a 16x9 arányú megjelenítéshez széles 2,35:1 kép formájában. Ilyen esetben nincsenek fekete sávok a képen. A fényforrás teljesítménye és a függőleges felbontás teljesen ki van használva.*

1080p méretezési táblázat:

16:9 kép	480i/p	576i/p	1080i/p	720p	PC
4x3	Skálázás 1440x1080 méretre.				
16x9	Skálázás 1920x1080 méretre.				
LBX	Átméretezés 1920x1440 értékre, majd a középső 1920x1080 kép megjelenítése.				
Natív	- 1:1 leképezés központositott. - Nem történik átméretezés. A kép megjelenítése a bemeneti jel felbontása szerint történik.				
Auto	- Ha az automata formátum lehetőséget választják, a vászontípus automatikusan 16:9 (1920x1080) arányú lesz. - Ha a forrás 4:3, a vászontípus 1440x1080 képpontra lesz átméretezve. - Ha a forrás 16:9, a vászontípus 1920x1080 képpontra lesz átméretezve. - Ha a forrás 16:10, a vászontípus 1920x1200 képpontra lesz átméretezve, és egy 1920x1080 képpont méretű terület lesz kivágva.				

A KIVETÍTŐ HASZNÁLATA

1080p automata leképezési szabály:

Auto	Bemeneti felbontás		Auto/Méretezett	
	V-felbontás	F-felbontás	1920	1080
4:3	640	480	1440	1080
	800	600	1440	1080
	1024	768	1440	1080
	1280	1024	1440	1080
	1400	1050	1440	1080
	1600	1200	1440	1080
Széles Laptop	1280	720	1920	1080
	1280	768	1800	1080
	1280	800	1728	1080
SDTV	720	576	1350	1080
	720	480	1620	1080
HDTV	1280	720	1920	1080
	1920	1080	1920	1080

WUXGA méretezési táblázat 1920 x 1200 DMD-hez (vászontípus 16:10):

Megjegyzés:

- Támogatott képernyőtípus 16:10 (1920 x 1200), 16:9 (1920 x 1080).
- Ha a képernyőtípus 16:9, a 16x10 formátum nem elérhető.
- Ha a képernyőtípus 16:10, a 16x9 formátum nem elérhető.
- Ha az auto. opciót választja, akkor a megjelenítési mód is automatikusan módosul.

16:10 képernyő	480i/p	576i/p	1080i/p	720p	PC
4x3	Átméretezés 1600x1200 méretre.				
16x10	Átméretezés 1920x1200 méretre.				
LBX	Átméretezés 1920x1440 értékre, majd a középső 1920x1200 kép megjelenítése.				
Natív	- 1:1 leképezés központosított. - Nem történik átméretezés. A kép megjelenítése a bemeneti jel felbontása szerint történik.				
Auto	- Ha ezt a formátumot választják, a vászontípus automatikusan 16:10 (1920x1200) arányú lesz. - Ha a forrás 4:3, a vászontípus 1600x1200 képpontra lesz átméretezve. - Ha a forrás 16:9, a vászontípus 1920x1080 képpontra lesz átméretezve. - Ha a forrás 16:10, a vászontípus 1920x1200 képpontra lesz átméretezve.				

A KIVETÍTŐ HASZNÁLATA

WUGA auto. leképezési szabály (vászontípus 16:10):

Auto	Bemeneti felbontás		Auto/Méretezett	
	V-felbontás	F-felbontás	1920	1200
4:3	640	480	1600	1200
	800	600	1600	1200
	1024	768	1600	1200
	1280	1024	1600	1200
	1400	1050	1600	1200
	1600	1200	1600	1200
Széles Laptop	1280	720	1920	1080
	1280	768	1920	1152
	1280	800	1920	1200
SDTV	720	576	1500	1200
	720	480	1800	1200
HDTV	1280	720	1920	1080
	1920	1080	1920	1080

WUXGA méretezési táblázat (vászontípus 16:9):

16:9 kép	480i/p	576i/p	1080i/p	720p	PC
4x3	Skálázás 1440x1080 méretre.				
16x9	Skálázás 1920x1080 méretre.				
LBX	Átméretezés 1920x1440 értékre, majd a középső 1920x1080 kép megjelenítése.				
Natív	- 1:1 leképezés központosított. - Nem történik átméretezés. A kép megjelenítése a bemeneti jel felbontása szerint történik.				
Auto	- Ha ezt a formátumot választják, a vászontípus automatikusan 16:9 (1920x1080) arányú lesz. - Ha a forrás 4:3, a vászontípus 1440x1080 képpontra lesz átméretezve. - Ha a forrás 16:9, a vászontípus 1920x1080 képpontra lesz átméretezve. - Ha a forrás 16:10, a vászontípus 1920x1200 képpontra lesz átméretezve, és egy 1920x1080 képpont méretű terület lesz kivágva.				

A KIVETÍTŐ HASZNÁLATA

WUXGA automata leképezési szabály (vászon típus 16:9):

Auto	Bemeneti felbontás		Auto/Méretezett	
	V-felbontás	F-felbontás	1920	1080
4:3	640	480	1440	1080
	800	600	1440	1080
	1024	768	1440	1080
	1280	1024	1440	1080
	1400	1050	1440	1080
	1600	1200	1440	1080
Széles Laptop	1280	720	1920	1080
	1280	768	1800	1080
	1280	800	1728	1080
SDTV	720	576	1350	1080
	720	480	1620	1080
HDTV	1280	720	1920	1080
	1920	1080	1920	1080

Élmaszk menü megjelenítése

Élmaszk

Ezt a funkciót használva el lehet távolítani a kódolási zajt a videóbemeneti jel képének széléről.

Nagyítás menü megjelenítése

Nagyítás

Használja a kép méretének növeléséhez a vetítővászonon.

Képeltolás menü megjelenítése

Képeltolás

A vetített kép helyzetét vízszintesen (V) vagy függőlegesen (F) eltolja.

Geometriai korrekciós menü megjelenítése

Négy sarok

Lehetővé teszi a kép összezsugorítását, hogy a négy sarok x és y pozíciójának mozgatásával meghatározott területen elférjen.

H. trapézkor.

A képtorzítás vízszintes csökkentéséhez, hogy négyzetesebb képet kapjon. A vízszintes trapézkorrekció a trapéztorzított kép korrekcióját teszi lehetővé, amikor a kép bal és jobb szegélye nem egyforma hosszúságú. Ez a vízszintes tengelybeli alkalmazásokkal történő használatra ajánlott.

F. trapézkor.

A képtorzítás függőleges csökkentéséhez, hogy négyzetesebb képet kapjon. A függőleges trapézkorrekció a trapéztorzított kép korrekcióját teszi lehetővé, amikor a kép teteje és alja az egyik oldal felé dől. Ez a függőleges tengelybeli alkalmazásokkal történő használatra ajánlott.

A KIVETÍTŐ HASZNÁLATA

Auto. korrekció

Digitálisan korrigálja a trapéztorzítást, hogy a vetített kép illeszkedjen a vetítési területre.

Megjegyzés:

- *A kép mérete kissé csökken a vízszintes és függőleges trapézkorrekció után.*
- *Automata trapézkorrekció használata esetén a Négy sarok beállítása funkció letiltásra kerül.*

Alaphelyzet

Visszaállíthatja a Geometriai korrekció menübeállításait a gyári alapértékekre.

Audió menü

Audió némítás menü

Némítás

Ezt a lehetőséget a hang ideiglenes kikapcsolásához használhatja.

- **Be:** A „Be” kiválasztásával bekapcsolhatja a némítási funkciót.
- **Ki:** A „Ki” kiválasztásával kikapcsolhatja a némítási funkciót.

Megjegyzés: A „Némítás” mind a belső, mind a külső hangszóró hangerejére hatással van.

Audió hangerő menü

Hangerő

A hangerő beállításához.

Audió bemenet menü

Audió bemenet

Válassza ki az audióbemeneti portot a videóforrásokhoz az alábbiak szerint:

- **HDMI1 / MHL:** Audio 1, Audio 2 vagy Alapértelmezett.
- **HDMI2:** Audio 1, Audio 2 vagy Alapértelmezett.
- **HDBaseT:** Audio 1, Audio 2 vagy Alapértelmezett.
- **VGA:** Audio 1 és Audio 2.
- **VGA 1:** Audio 1 és Audio 2.
- **VGA 2:** Audio 1 és Audio 2.
- **S-Video:** Audio 1 és Audio 2.
- **Video:** Audio 1 és Audio 2.

Megjegyzés:

- *A HDBaseT, VGA 1, VGA 2 és S-Video opciók csak HDBaseT típusra vonatkoznak.*
- *A VGA opció csak a nem HDBaseT típus esetében elérhető.*

Audiobemenet / Mikrofonbemenet funkciómenü

Audiobemenet / Mikrofonbemenet funkció

Konfigurálja a hangbemeneti forrás beállítását.

A KIVETÍTŐ HASZNÁLATA

Beállítás menü

Vetítés beállítása menü

Kivetítés

Válassza ki a kívánt vetítési rányt az elől, hátul, elől-mennyezet és hátul-mennyezet lehetőségek közül.

képernyőtípus beállítása menü

Képernyőtípus (csak WUXGA típus esetében)

Válasszon képernyőtípus a 16:9 és 16:10 lehetőségek közül.

Energiatakarékossági beállítások menü

Auto bekapcs.

Válassza az „Be” lehetőséget a közvetlen bekapcsolás mód bekapcsolásához. A kivetítő automatikusan bekapcsolódik, amikor feszültség alá helyezik anélkül, hogy megnyomnák a „Üzemkapcsoló” gombot a kivetítő billentyűzetén, illetve a távvezérlőn.

Bekapcsolás jelre

Válassza a „Be” lehetőséget a bekapcsolás jelre mód bekapcsolásához. A kivetítő automatikusan bekapcsolódik, amikor jelet észlel anélkül, hogy megnyomnák a „Üzemkapcsoló” gombot a kivetítő billentyűzetén, illetve a távvezérlőn.

Auto. Kikapcsolás (perc)

Beállítja a visszaszámlálás időközét. A visszaszámlálás elkezdődik, amikor a kivetítő nem kap bemeneti jelet. Ezután a kivetítő automatikusan kikapcsol, amint lejár az idő (perc).

Elalváskapcsoló (perc)

Az elalváskapcsoló konfigurálása.

- **Elalváskapcsoló (perc):** Beállítja a visszaszámlálás időközét. A visszaszámlálás elkezdődik, amikor a kivetítő kap vagy nem kap bemeneti jelet. Ezután a kivetítő automatikusan kikapcsol, amint lejár az idő (perc).
Megjegyzés: Az elalvási időzítő alaphelyzetre áll, miután kikapcsolják a kivetítőt.
- **Mindig bekapcsolva:** Jelölje be a jelölőnégyzetet az elalváskapcsoló mindig bekapcsolva állapotba állításához.

Bekapcs. mód(Készenlét)

Az üzemmód-beállítás elvégzése.

- **Aktív:** Válassza az „Aktív” lehetőséget, hogy visszatérjen normál készenléti módba.
- **Eco.:** Válassza az „Eco.” lehetőséget, hogy további energiát takarítson meg < 0,5 W értékben.

USB tápfeszültség (Készenlét)

Az USB tápfeszültség funkció engedélyezése/letiltása, ha a kivetítő készenléti módban van.

Megjegyzés: Az USB nem tudja tápfeszültséggel ellátni az S-Video vagy MHL forrásokat.

A KIVETÍTŐ HASZNÁLATA

Beállítás, Biztonság menü

Biztonság

Engedélyezze ezt a funkciót, hogy a kivetítő használatához jelszó megadására legyen szükség.

- **Be:** Az „Be” lehetőséggel kapcsolhatja be a kivetítő bekapcsolásakor történő biztonsági ellenőrzést.
- **Ki:** Jelölje ki az „Ki” lehetőséget, így a felhasználó jelszó-ellenőrzés nélkül is bekapcsolhatja a kivetítőt.

Biztonsági időzítő

Ki lehet választani az idő (Hónap/Nap/Óra) funkciót, hogy beállítsa a kivetítő használati idejét. Ha letelik az idő, újra meg kell adnia a jelszót.

Jelszócsere

Használja a kivetítő bekapcsolására megjelenő jelszóigénylés beállítására vagy módosítására.

HDMI link beállítások menü

Megjegyzés:

- *Ha a HDMI CEC szabvánnyal kompatibilis eszközt csatlakoztat a kivetítőhöz HDMI-kábellel, be- és kikapcsolhatja őket a kivetítő OSD menüjének HDMI Link vezérlés funkciójával. Így a HDMI Link vezérlés szolgáltatás segítségével egy eszköz több eszközt tud csoportosan be- és kikapcsolni. Jellemző konfigurációban a DVD-lejátszó a kivetítőhöz erősítőn vagy házi-mozi rendszeren keresztül csatlakozhat.*

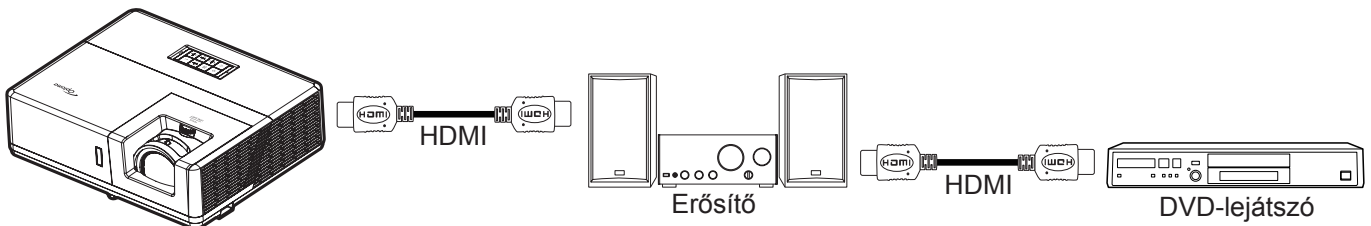

HDMI Link

A HDMI Link funkció engedélyezése/letiltása. Az TV tartalom, Bekapcsolás Link esetén és Kikapcsolás Link esetén opciók csak „Be” beállítás esetén érhetők el.

TV tartalom

Állítsa „Igen” helyzetbe, ha azt szeretné, hogy a TV és a kivetítő egyszerre automatikusan kikapcsolódjon. Hogy megakadályozza mindkét eszköz egyszerre történő kikapcsolódását, állítsa „Nem” értékre.

Power On Link

CEC tápfeszültség parancsra.

- **Kölcsönös:** Mind a kivetítő, mind a CEC eszköz egyszerre kapcsolódik be.
- **PJ → Device:** A CEC eszköz csak a kivetítő bekapcsolódása után kapcsolódik be.
- **Device → PJ:** A kivetítő csak a CEC eszköz bekapcsolódása után kapcsolódik be.

Power Off Link

Engedélyezze ezt a funkciót, hogy a HDMI Link és a kivetítő automatikusan egyszerre kapcsolódjanak ki.

Tesztábra menü beállítása

Tesztminta

Válasszon tesztábrát a zöld rács, bíborvörös rács, fehér rács és letiltott (ki) funkciók közül.

A KIVETÍTŐ HASZNÁLATA

Távvezérlő beállítások menü beállítása

IR funkció

Az IR funkció beállítása.

- **Be:** Válassza a „Be” elemet, hogy a kivetítőt a távvezérlővel irányítsa a felső és hátulsó IR-vevőkön át.
- **Ki:** Válassza a „Ki” elemet, hogy a kivetítőt ne lehessen a távvezérlővel irányítani. Az „Ki” kiválasztásával használhatja a billentyűzet gombjait.

Vezérlő Kód

Állítsa be az egyedi kódot a távvezérlő ID gombjának 3 másodpercig tartó lenyomásával, amire a távvezérlő jelzőfénye (az Off gomb fölött) elkezd villogni. Ezután adjon meg egy 00 és 99 közötti számot a billentyűzet számgombjai segítségével. A szám megadása után a távvezérlő jelzőfénye kétszer gyorsan felvillan jelezve, hogy a távvezérlő kódja módosult.

F1/F2/F3

Az F1, F2 vagy F3 alapértelmezett funkciójának hozzárendelése a Tesztminta, Fényerő, Kontraszt, Elalváskapcsoló, Színillesztés, Színhőmérséklet, Gamma, Kivetítés és MHL lehetőségek közül.

Kivetítő-azonosító menü beállítása

Vetítő azonosító

Az azonosítót (ID) menü segítségével lehet beállítani (tartomány: 0–99), így a felhasználó az egyes kivetítőket RS232 parancsokkal vezérelheti.

12V trigger menü beállítása

12 V-os trigger

Ezt az elemet a trigger engedélyezéséhez vagy letiltásához használhatja.

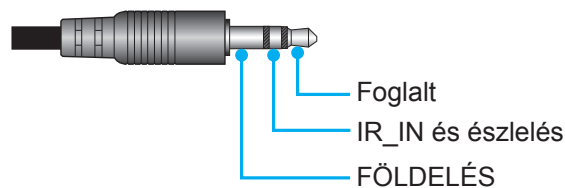

- **Ki:** A trigger letiltásához válassza az „Ki” lehetőséget.
- **Be:** A trigger engedélyezéséhez válassza az „Be” lehetőséget.

A HDBaseT vezérlés menü beállítása

Hálózat / RS232

A kivetítő képes automatikusan észlelni a mellékelt HDBaseT jeladóról érkező Ethernet- vagy RS232 jelet. Az automatikus észleléshez győződjön meg arról, hogy a megfelelő jel engedélyezett.

HDBaseT üzemmód

Válassza ki a HDBaseT üzemmódot.

- **Auto:** A kivetítő automatikusan észlelni fogja a mellékelt HDBaseT jeladóról érkező jelet.
- **HDBaseT:** A kivetítő aktiválja a közvetlen bekapcsolás módot.

Megjegyzés: Ha a HDBaseT vezérlés "Be" értékre van állítva, akkor a 12V triggerjel akkor is "Be", ha a kivetítő készenléti üzemmódban van.

A KIVETÍTŐ HASZNÁLATA

Opciók menü beállítása

Nyelv

A többnyelvű képernyőmenü számára a következő nyelvek választhatók: angol, német, francia, olasz, spanyol, portugál, lengyel, holland, svéd, norvég/dán, finn, görög, hagyományos kínai, egyszerűsített kínai, japán, koreai, orosz, magyar, cseh, arab, thaiföldi, török, perzsa, vietnámi, indonéz, román és szlovén.

Feliratozás

A Feliratozás a műsorhang vagy a képn látható egyéb információ szöveges verziója. Ha a bemeneti jel feliratot tartalmaz, bekapcsolhatja ezt a szolgáltatást és megtekintheti a csatornákat. Az alábbi opciók állnak rendelkezésre: "Ki", "CC1" és "CC2".

Menu Settings

Beállíthatja a menü helyzetét a képen és konfigurálhatja a menü időtúllépését.

- **Menü helyzete:** Válassza ki a menü helyzetét a képen.
- **Menü Időzítő:** Álltsa be, hogy meddig maradjon látható az OSD menü a képen.

Automatikus forrás

Válassza ezt a lehetőséget, hogy a kivetítő automatikusan megkeresse az elérhető bemeneti jelforrást.

Bemeneti jelforrás

Válasszon bemeneti forrást a következők közül: HDMI1 / MHL, HDMI2, HDBaseT, VGA, VGA 1, VGA 2, S-Video és Video.

Megjegyzés:

- *A HDBaseT, VGA 1, VGA 2 és S-Video opciók csak HDBaseT típusra vonatkoznak.*
- *A VGA opció csak a nem HDBaseT típus esetében elérhető.*

Bemeneti Név

Használja a bemenet átnevezéséhez az egyszerűbb azonosítás érdekében. Az alábbi opciók állnak rendelkezésre: HDMI1 / MHL, HDMI2, HDBaseT, VGA, VGA 1, VGA 2, S-Video és Video.

Megjegyzés:

- *A HDBaseT, VGA 1, VGA 2 és S-Video opciók csak HDBaseT típusra vonatkoznak.*
- *A VGA opció csak a nem HDBaseT típus esetében elérhető.*

Intenzív hűtés

Ha kiválasztják az „Be” lehetőséget, a ventilátorok gyorsabban forognak. Ez a funkció nagy tengerszint feletti magasság esetén hasznos, ahol ritkább a levegő.

Megjelenítési mód rögzítése

Válassza az „Be” vagy „Ki” elemet a megjelenítési mód beállításainak lezárásához, illetve kioldásához.

Billentyűzet-lezárás

Ha a billentyűzár funkció beállítása „Be”, a billentyűzet zárolva lesz. A kivetítő azonban a távvezérlő segítségével továbbra is használható marad. Az „Ki” kiválasztásával ismét használhatja a billentyűzetet.

Információ elrejtése

Engedélyezze ezt a funkciót a tájékoztató üzenet elrejtéséhez.

- **Ki:** A „Keresés” üzenet felfedéséhez válassza az „Ki” lehetőséget.
- **Be:** Az információs üzenetek elrejtéséhez válassza az „Be” lehetőséget.

A KIVETÍTŐ HASZNÁLATA

Logo

Ezzel a funkcióval választhatja ki a kívánt kezdőképernyőt. Ha módosított egy beállítást, az új beállítás akkor lép életbe, ha legközelebb bekapcsolják a kivetítőt.

- **Alapértelmezett:** Az alapértelmezett induló kép.
- **Semleges:** Nem jelenik meg logó az induló képen.
- **Felhasználói:** Használja ezt a tárolt képet induló képernyőként.

Háttérszín

Ezzel a funkcióval kék, vörös, zöld, szürke, üres vagy logó kép jeleníthető meg, ha nincs elérhető jel.

Megjegyzés: Ha a háttérszínhez a „Nincs” opció van kiválasztva, akkor a háttérszín fekete.

OSD alaphelyzet menü beállítása

OSD alaphelyzet

Az OSD menübeállításokat a gyári alapértékekre állítja vissza.

Mindent alaphelyzetbe

Minden beállítás visszaállítása gyári alapértékekre.

Hálózat menü

Hálózati LAN menü

Hálózat állapota

Megjeleníti a hálózati kapcsolat állapotát (csak olvasható).

MAC cím

Megjeleníti a MAC cím (csak olvasható).

DHCP

Ezt az elemet a DHCP funkció engedélyezéséhez vagy letiltásához használhatja.

- **Ki:** IP-cím, alhálózati maszk, átjáró és DNS konfiguráció manuális megadásához.
- **Be:** A kivetítő automatikusan lekéri az IP-címet a hálózatról.

Megjegyzés: Amikor kilép az OSD menüből, automatikusan alkalmazásra kerülnek a megadott értékek.

IP-cím

Az IP-cím megjelenítése.

Alhálózati maszk

Az alhálózati maszk számának megjelenítése.

Átjáró

A kivetítőhöz csatlakoztatott hálózat alapértelmezett átjárójának megjelenítése.

DNS

A DNS-szám megjelenítése.

A KIVETÍTŐ HASZNÁLATA

Webböngésző használata a kivetítő irányítására

1. Kapcsolja „Be” helyzetbe a DHCP lehetőséget a kivetítőn, hogy a DHCP szerver automatikusan IP-címet oszthasson ki a kivetítőnek.
2. Nyissa meg a webböngészőt a PC-n, és gépelje be a kivetítő IP-címét („Hálózat > LAN > IP-cím”).
3. Írja be a felhasználónevet és jelszót, majd kattintson a „Bejelentkezés” gombra. Megnyílik a kivetítő webes konfigurációs felülete.

Megjegyzés:

- Az alapértelmezett felhasználónév és jelszó az „admin”.
- Az ebben a szakaszban lévő lépések Windows 7 operációs rendszerre vonatkoznak.

Ha közvetlen kapcsolat létesít a számítógép és a kivetítő között*

1. Kapcsolja „Ki” helyzetbe a DHCP lehetőséget a kivetítőn.
2. Ezután állítsa be az IP-cím, alhálózati maszk, átjáró és DNS értékeit a kivetítőn (“Hálózat > LAN”).
3. Nyissa meg a **Hálózati és megosztási központ** oldalt a PC-n, majd a kivetítőn beállított hálózati paramétereiket adja meg a PC-n is. A paramétereik mentéséhez kattintson az „OK” gombra.

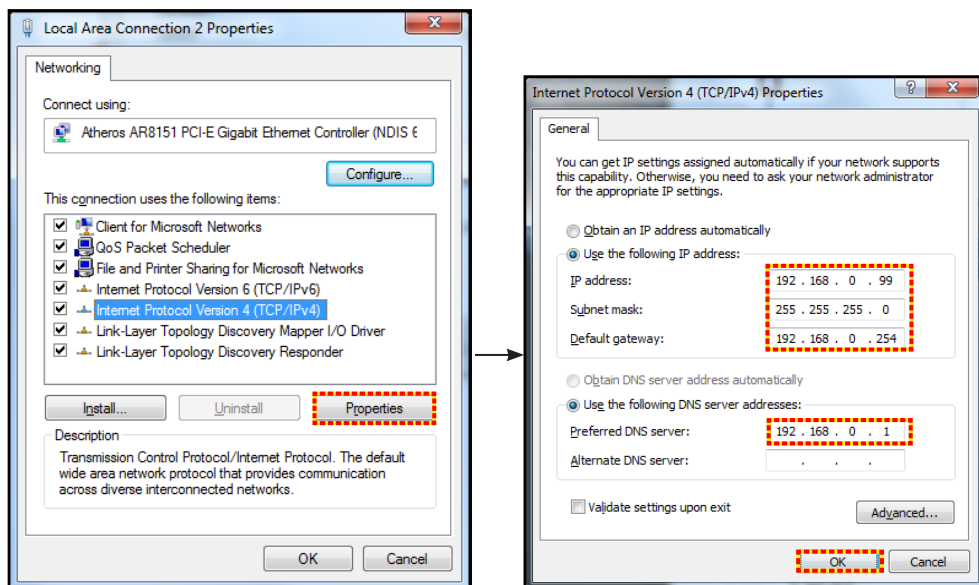

4. Nyissa meg a webböngészőt a PC-n, és gépelje a 3. lépés során kiosztott IP-címet az URL mezőbe. Ezután nyomja meg az „Enter” gombot.

Alaphelyzet

Az összes LAN paraméter alaphelyzetbe állítása.

Hálózati vezérlés menü

Crestron

Használja ezt a funkciót a hálózati funkció kiválasztásához (port: 41794).

Bővebb információért látogasson el a következő oldalra: <http://www.crestron.com> és www.crestron.com/getroomview.

Extron

Használja ezt a funkciót a hálózati funkció kiválasztásához (port: 2023).

PJ Link

Használja ezt a funkciót a hálózati funkció kiválasztásához (port: 4352).

AMX Device Discovery

Használja ezt a funkciót a hálózati funkció kiválasztásához (port: 9131).

A KIVETÍTŐ HASZNÁLATA

Telnet

Használja ezt a funkciót a hálózati funkció kiválasztásához (port: 23).

HTTP

Használja ezt a funkciót a hálózati funkció kiválasztásához (port: 80).

Beállítás Hálózati vezérlési beállítások menü

LAN RJ45 funkció

Az egyszerű és könnyű kezelés érdekében a kivetítő sokféle hálózatkezelési és távvezérlési szolgáltatást kínál. A kivetítő LAN/RJ45 funkciója a hálózati működést teszi lehetővé, pl. a következők távkezelését: Be-/kikapcsolás, fényerő- és kontrasztbeállítások. Ezenkívül megtekintheti a kivetítő állapotát is, pl: Videó forrás, hangnémitás stb.

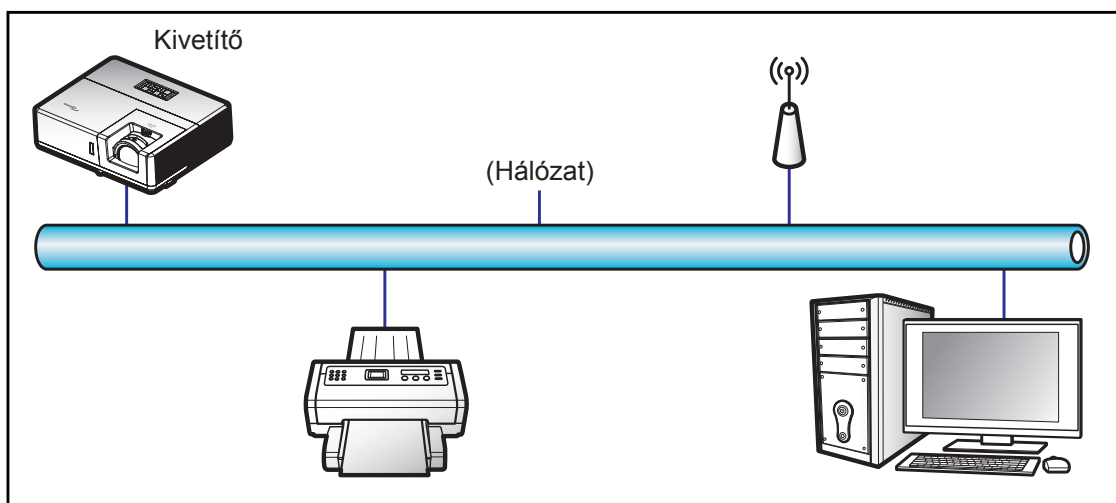

Vezetékes LAN-aljzat funkciók

A kivetítő PC (Laptop) vagy egyéb külső eszköz által vezérelhető a LAN/RJ45 porton keresztül és kompatibilis a Crestron / Extron / AMX (Device Discovery) / PJLink protokollal.

- A Crestron a Crestron Electronics, Inc. bejegyzett védjegye az Egyesült Államokban.
- Az Extron az Extron Electronics, Inc. bejegyzett védjegye az Egyesült Államokban.
- Az AMX az AMX LLC bejegyzett védjegye az Egyesült Államokban.
- A PJLink védjegy és embléma regisztrációs kérelmet nyújtott be Japánban, az Amerikai Egyesült Államokban és egyéb országokban a JBMIA által.

A kivetítő támogatja a Crestron Electronics vezérlő és a kapcsolódó szoftver bizonyos parancsait, pl. RoomView®.

<http://www.crestron.com/>

Ez a kivetítő hivatkozásképpen támogatja az Extron eszköz(öke)t.

<http://www.extron.com/>

Ez a kivetítő AMX (Device Discovery) támogatással rendelkezik.

<http://www.amx.com/>

Ez a kivetítő támogatja a PJLink Class1 (1.00-s verzió) összes parancsát.

<http://pjlink.jbmia.or.jp/english/>

Bővebb információkért a LAN/RJ45 porthoz csatlakoztatható és a kivetítő távvezérlésére alkalmas külső eszközök típusairól, illetve az egyes külső eszközöket támogató távvezérlő parancsokról, közvetlenül vegye fel a kapcsolatot a Támogatás-Szervizzel.

A KIVETÍTŐ HASZNÁLATA

LAN RJ45

1. Csatlakoztassa az RJ45 kábelt a kivetítő és a PC (Laptop) megfelelő RJ45 csatlakozójához.

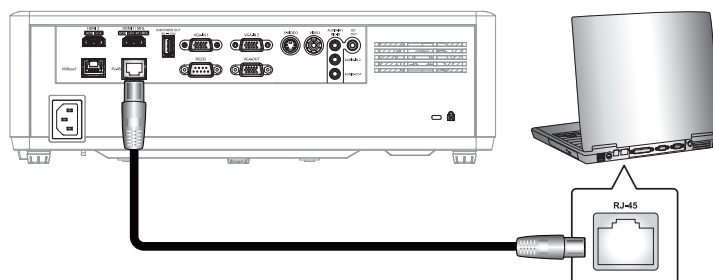

2. A PC-n (Laptonon) jelölje ki a **Start > Control Panel (Vezérlőpult) > Network Connections (Hálózati kapcsolatok)** elemet.

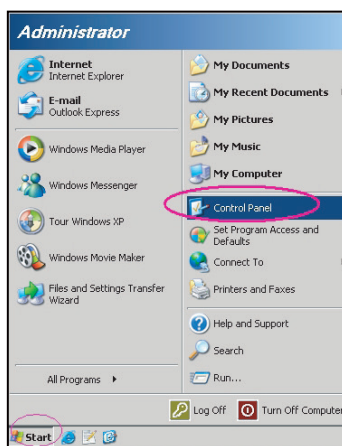

3. A jobb gombbal kattintson a **Local Area Connection (Helyi kapcsolat)** elemre, és jelölje ki a **Property (Tulajdonság)** lehetőséget.

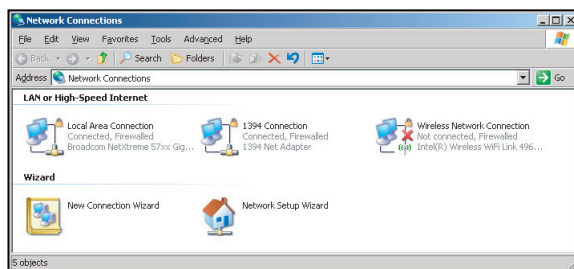

4. A **Properties (Tulajdonságok)** ablakban jelölje ki a **General (Általános)** fület, majd az **Internet Protocol (TCP/IP)** elemet.

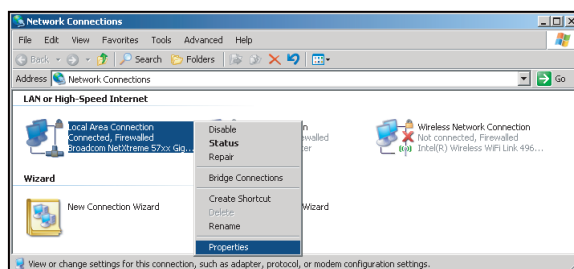

A KIVETÍTŐ HASZNÁLATA

5. Kattintson a “Properties” (Tulajdonságok) elemre.

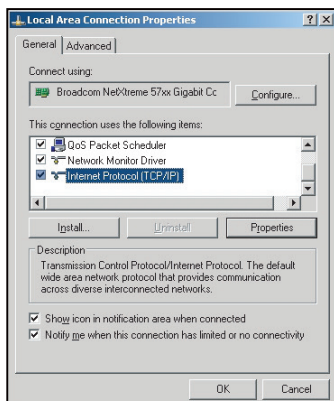

6. Billentyűzze be az IP-címet és alhálózati maszkot, majd nyomja meg az “OK” gombot.

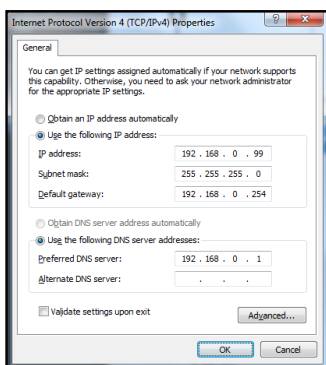

7. Nyomja meg a “Menu” (Menü) gombot a kivetítőn.
8. Nyissa meg a kivetítőn a következőt: **Hálózat > LAN**.
9. Írja be a következő kapcsolódási paramétereket:
 - DHCP: Ki
 - IP-cím: 192.168.0.100
 - Alhálózati maszk: 255.255.255.0
 - Átjáró: 192.168.0.254
 - DNS: 192.168.0.51
10. A beállítások megerősítéshez nyomja meg az “Enter” gombot.
11. Nyisson meg egy böngészőprogramot (például: Microsoft Internet Explorer Adobe Flash Player 9.0 vagy újabb verzióval).
12. A címsorban adja meg a kivetítő IP-címét: 192.168.0.100.

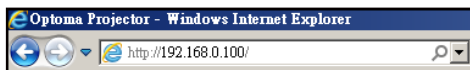

13. Nyomja meg az “Enter” gombot.
A kivetítőt beállította távkezelésre. A LAN/RJ45 funkció a következőképpen jelenik meg:

A KIVETÍTŐ HASZNÁLATA

Információ oldal

Model: Optoma Tool Info Contact IT Help

Optoma

Projector Information

Projector Name: Optoma
Location:

Firmware Version: B01
MAC Address: 00:60:E9:16:56:17
Resolution: 1080p 60Hz
Lamp Hours: 0
Assigned to: Optoma Projector

Projector Status

Power Status: Power On
Source: HDMI
Display Mode: Cinema
Projection: Front
Brightness Mode: Bright
Error Status: 0:No Error

exit

CRESTRON connected Expansion Options

Főoldal

Model: Optoma Tool Info Contact IT Help

Optoma

Power Vol - Mute Vol +

Sources List

HDMI 1
HDMI 2
Display Port
VGA

Menu Re-Sync
Enter
AV mute Source

Freeze Contrast Brightness Sharpness

CRESTRON connected Expansion Options

Interface 2.7.2.7

Eszközök oldal

Model: Optoma Tool Info Contact IT Help

Optoma

Crestron Control

IP Address: 192.168.0.199
IP ID: 7
Port: 41794
Send

Projector

Projector Name: Optoma
Location:
Assigned to: Optoma Projector
Send

DHCP: Enabled
IP Address: 192.168.0.100
Subnet Mask: 255.255.255.0
Default Gateway: 192.168.0.254
DNS Server: 192.168.0.51
Send

User Password

Enabled
New Password:
Confirm:
Send

Admin Password

Enabled
New Password:
Confirm:
Send

exit

CRESTRON connected Expansion Options

IT helpdesk elérhetősége

Title

Send

A KIVETÍTŐ HASZNÁLATA

RS232 Telnet funkció keresztül

Egy másik fajta RS232 vezérlési mód is létezik, nevezetesen az “RS232 by TELNET” LAN/RJ45 csatolófelülethez.

Gyors üzembe helyezési útmutató az “RS232 by TELNET” használatához

- Ellenőrizze és jegyezze fel a kivetítő IP-címét az OSD-ről.
- Győződjön meg arról, hogy a PC/Laptop elérje a kivetítő weboldalát.
- Győződjön meg arról, hogy a “Windows Tűzfal” le van tiltva a “TELNET” funkció a PC/Laptop általi szűrése esetén.

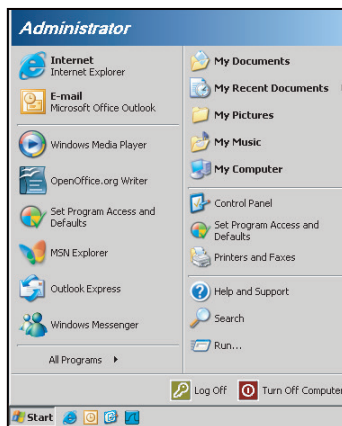

1. Válassza ki a **Start > Minden program > Tartozékok > Parancssor** elemet.

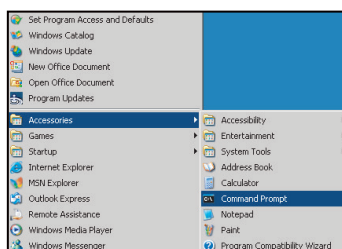

2. Az alábbi formátum szerint adja meg a parancsot:
 - telnet ttt.xxx.yyy.zzz 23 (“Enter” gomb megnyomva)
 - (ttt.xxx.yyy.zzz: a kivetítő IP-címe)
3. Ha a Telnet-kapcsolat készen áll és RS232 parancs adható meg, nyomja meg az “Enter” gombot, és az RS232 parancs végrehajtára kerül.

Az “RS232 by TELNET” specifikációja:

1. Telnet: TCP.
2. Telnet port: 23 (a részletekért lépjen kapcsolatba a szervizügynökkel vagy -csapattal).
3. Telnet segédprogram: Windows “TELNET.exe” (konzol mód).
4. Az RS232-by-Telnet vezérlés általános leválasztása: Bezárás
5. Zárja be a Windows Telnet segédprogramot közvetlenül azután, hogy a TELNET kapcsolat készenlétbe került.
 - A Telnet vezérlés 1. korlátozása: Kevesebb mint 50 bájt folytonos hálózati terhelése lehet a Telnet vezérlés alkalmazásnak.
 - A Telnet vezérlés 2. korlátozása: Kevesebb mint 26 bájtot tartalmazhat egy-egy teljes RS232 parancs Telnet vezérlés esetén.
 - A Telnet vezérlés 3. korlátozása: A következő RS232 parancsig tartó minimális késleltetés több mint 200 (ms) lehet.

A KIVETÍTŐ HASZNÁLATA

Információ menü

Információ menü

Megtekintheti a kivetítő alábbi adatait:

- Szabályzó
- Sorozatszám
- Source
- Felbontás
- Refresh Rate
- Megjelenítési mód
- Vezérlő Kód
- Remote Code (Active)
- Bekapcs. mód(Készenlét)
- Fényforrás üzemóra
- Hálózat állapota
- IP-cím
- Vetítő azonosító
- Fényerő-mód
- FW Version

KARBANTARTÁS

A porszűrő beszerelése és tisztítása

A porszűrő beszerelése

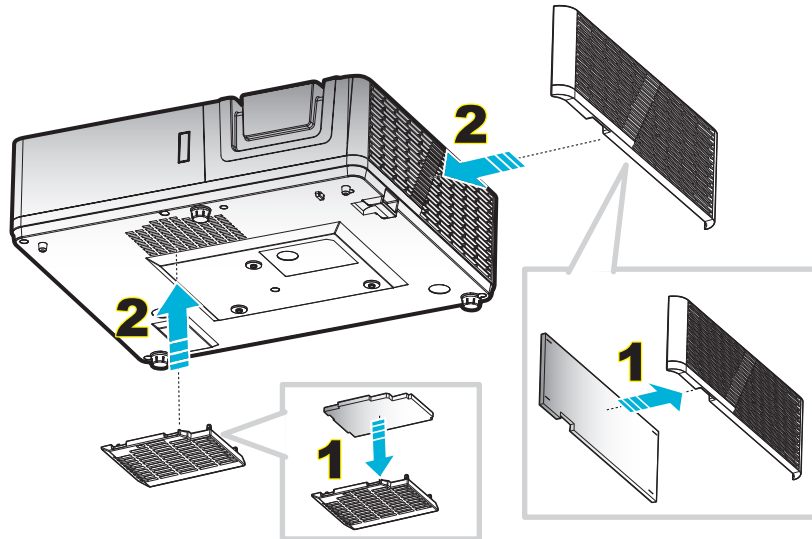

Megjegyzés: A porszűrők csak azon térségekben szükségesek/mellékeltek, ahol túlzott pormennyiség fordul elő.

A porszűrő tisztítása

A porszűrő tisztítását háromhavonta javasoljuk elvégezni. Ha a környezet különösen poros, tisztítsa gyakrabban.

Eljárás:

1. Kapcsolja ki a kivetítő tápfeszültségét a „**⏻**” gomb megnyomásával a kivetítő billentyűzetén, illetve a „**Ⓜ**” gomb megnyomásával a távvezérlőn.
2. Húzza ki a tápkábelt.
3. Húzza lefelé a porszűrő rekeszét, és vegye ki a kivetítő aljánál. **1**
4. Óvatosan távolítsa el a légszűrőt. Ezután tisztítsa meg vagy cserélje ki a porszűrőt. **2**
5. A porszűrő visszahelyezéséhez végezze el az előző lépéseket fordított sorrendben.

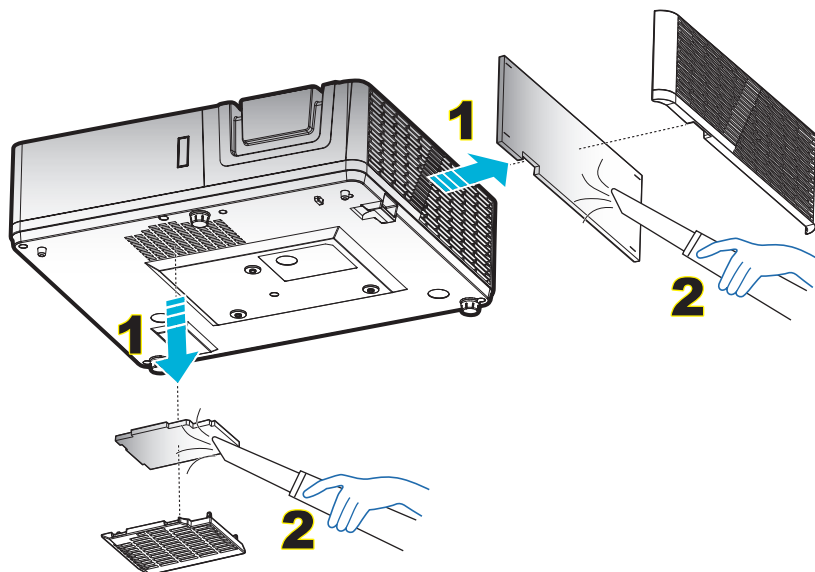

TOVÁBBI INFORMÁCIÓ

Kompatibilis felbontások

Digitális (HDMI 1.4)

Natív felbontás: 1920 x 1080, 60Hz (ZH606TST); 1920 x 1200, 60Hz (ZU606TST)

B0/Megállapított időzítés	B0/Szabvány időzítés	B0/Részletes időzítés:	B1/Videó mód	B1/Részletes időzítés:
720 x 400, 70Hz	1080P/WUXGA:	Natív időzítés: 1080P:	640 x 480p, 60Hz, 4:3	1366 x 768, 60Hz
640 x 480, 60Hz	1280 x 720, 60Hz	1920 x 1080, 60Hz	720 x 480p, 60Hz, 4:3	1920 x 1080p, 60Hz
640 x 480, 67Hz	1280 x 800, 60Hz	Natív időzítés: WUXGA:	1280 x 720p, 60Hz, 16:9	1920 x 1080, 120Hz
640 x 480, 72Hz	1280 x 1024, 60Hz	1920 x 1200, 60Hz	1920 x 1080i, 60Hz, 16:9	1920 x 1200, 60Hz (RB) (ZH606TST)
640 x 480, 75Hz	1024 x 768, 120Hz		720 x 480i, 60Hz, 16:9	
800 x 600, 56Hz	640 x 480, 120Hz		1920 x 1080p, 60Hz, 16:9	
800 x 600, 60Hz	800 x 600, 120Hz		720 x 576p, 50Hz, 4:3	
800 x 600, 72Hz	1280 x 800, 120Hz		1280 x 720p, 50Hz, 16:9	
800 x 600, 75Hz			1920 x 1080i, 50Hz, 16:9	
832 x 624, 75Hz			720 x 576i, 50Hz, 16:9	
1024 x 768, 60Hz			1920 x 1080p, 50Hz, 16:9	
1024 x 768, 70Hz			1920 x 1080p, 24Hz, 16:9	
1024 x 768, 75Hz			720 x 480p, 60Hz, 16:9	
1280 x 1024, 75Hz			720 x 576p, 50Hz, 16:9	
1152 x 870, 75Hz			3840 x 2160, 24Hz	
			3840 x 2160, 25Hz	
			3840 x 2160, 30Hz	
			4096 x 2160, 24Hz	

Digitális (HDMI 2.0)

Natív felbontás: 1920 x 1080, 60Hz (ZH606TST); 1920 x 1200, 60Hz (ZU606TST)

B0/Megállapított időzítés	B0/Szabvány időzítés	B0/Részletes időzítés:	B1/Videó mód	B1/Részletes időzítés:
720 x 400, 70Hz	800 x 600, 120Hz	Natív időzítés: 1080P:	640 x 480p, 60Hz, 4:3	1366 x 768, 60Hz
640 x 480, 60Hz	1024 x 768, 120Hz	1920 x 1080, 60Hz	720 x 480i, 60Hz, 16:9	1920 x 1080, 120Hz
640 x 480, 67Hz	1280 x 800, 60Hz	Natív időzítés: WUXGA:	720 x 480p, 60Hz, 4:3	
640 x 480, 72Hz	1280 x 1024, 60Hz	1920 x 1200, 60Hz	720 x 480p, 60Hz, 16:9	
640 x 480, 75Hz	1280 x 720, 60Hz		720 x 576i, 50Hz, 16:9	
800 x 600, 56Hz	640 x 480, 120Hz		720 x 576p, 50Hz, 4:3	
800 x 600, 60Hz	1280 x 800, 120Hz		720 x 576p, 50Hz, 16:9	
800 x 600, 72Hz			1280 x 720p, 60Hz, 16:9	
800 x 600, 75Hz			1280 x 720p, 50Hz, 16:9	
832 x 624, 75Hz			1920 x 1080i, 60Hz, 16:9	
1024 x 768, 60Hz			1920 x 1080i, 50Hz, 16:9	
1024 x 768, 70Hz			1920 x 1080p, 60Hz, 16:9	
1024 x 768, 75Hz			1920 x 1080p, 50Hz, 16:9	
1280 x 1024, 75Hz			1920 x 1080p, 24Hz, 16:9	
1152 x 870, 75Hz			3840 x 2160, 24Hz, 16:9	
			3840 x 2160, 25Hz, 16:9	
			3840 x 2160, 30Hz, 16:9	
			4096 x 2160, 24Hz, 256:135	
			3840 x 2160, 50Hz, 16:9	
			3840 x 2160, 60Hz, 16:9	
			4096 x 2160, 50Hz, 256:135	

B0/Megállapított időzítés	B0/Szabvány időzítés	B0/Részletes időzítés:	B1/Videó mód	B1/Részletes időzítés:
			4096 x 2160, 60Hz, 256:135	
			4096 x 2160, 25Hz, 256:135	
			4096 x 2160, 30Hz, 256:135	

Analóg

Natív felbontás: 1920 x 1080, 60Hz (ZH606TST); 1920 x 1200, 60Hz (ZU606TST)

B0/Megállapított időzítés	B0/Szabvány időzítés	B0/Részletes időzítés	B1/Részletes időzítés
720 x 400, 70Hz	1080P/WUXGA:	Natív időzítés: 1080P:	1366 x 768, 60Hz
640 x 480, 60Hz	1280 x 720, 60Hz	1920 x 1080, 60Hz	1280 x 800 @ 120Hz (RB)
640 x 480, 67Hz	1280 x 800, 60Hz	Natív időzítés: WUXGA:	1920 x 1200, 60 Hz (RB) (ZH606TST)
640 x 480, 72Hz	1280 x 1024, 60Hz	1920 x 1200, 60Hz	
640 x 480, 75Hz	1024 x 768, 120Hz		
800 x 600, 56Hz	640 x 480, 120Hz		
800 x 600, 60Hz	800 x 600, 120Hz		
800 x 600, 72Hz			
800 x 600, 75Hz			
832 x 624, 75Hz			
1024 x 768, 60Hz			
1024 x 768, 70Hz			
1024 x 768, 75Hz			
1280 x 1024, 75Hz			
1152 x 870, 75Hz			

True 3D videó jelforrás kompatibilitása

Bemeneti felbontás	HDMI 1.4a 3D bemenet	Bemeneti időzítés		
		1280 x 720P, 50Hz	Top-and-Bottom	
		1280 x 720P, 60Hz	Top-and-Bottom	
		1280 x 720P, 50Hz	Kerettömörítés	
		1280 x 720P, 60Hz	Kerettömörítés	
		1920 x 1080i, 50Hz	Egymás melletti (Félkép)	
		1920 x 1080i, 60Hz	Egymás melletti (Félkép)	
		1920 x 1080P, 24Hz	Top-and-Bottom	
		1920 x 1080P, 24Hz	Kerettömörítés	
	HDMI 1.3	1920 x 1080i, 50Hz	Egymás melletti (Félkép)	Bekapcsolt SBS mód mellett
		1920 x 1080i, 60Hz		
		1280 x 720P, 50Hz		
		1280 x 720P, 60Hz		
		1920 x 1080i, 50Hz	Top-and-Bottom	Bekapcsolt TAB mód mellett
		1920 x 1080i, 60Hz		
		1280 x 720P, 50Hz		
		1280 x 720P, 60Hz		
	480i	HQFS	A 3D formátum Szekvenciális képkockák	

Megjegyzés:

- Ha a 3D bemenet 1080p@24hz, a DMD az integrál többszörösével kell, hogy működjön 3D módban.
- Támogassa az NVIDIA 3DTV Play módot, ha nincs Optoma szabadalmi díj.
- Az 1080i@25Hz és 720p@50Hz 100Hz-en fut, az egyéb 3D időzítés 120Hz-en fut, míg az 1080p@24Hz 144Hz-en fut.

TOVÁBBI INFORMÁCIÓ

Képméret és vetítési távolság

1080p

Kívánt képméret						Vetítési távolság (C)	
Átlós		Szélesség		Magasság		Nagy látószög	
m	hüvelyk	m	hüvelyk	m	hüvelyk	m	láb
0,91	36	0,80	31,38	0,45	17,65	0,6	2,07
1,02	40	0,89	34,86	0,50	19,61	0,7	2,30
1,27	50	1,11	43,58	0,62	24,51	0,9	2,87
1,52	60	1,33	52,29	0,75	29,42	1,0	3,44
1,78	70	1,55	61,01	0,87	34,32	1,2	4,02
2,03	80	1,77	69,73	1,00	39,22	1,4	4,59
2,29	90	1,99	78,44	1,12	44,12	1,6	5,16
2,54	100	2,21	87,16	1,25	49,03	1,7	5,74
3,05	120	2,66	104,59	1,49	58,83	2,1	6,89
3,81	150	3,32	130,74	1,87	73,54	2,6	8,61
4,57	180	3,98	156,88	2,24	88,25	3,1	10,33
5,08	200	4,43	174,32	2,49	98,05	3,5	11,48
6,35	250	5,53	217,89	3,11	122,57	4,4	14,34
7,62	300	6,64	261,47	3,74	147,08	5,2	17,21

Lencsemozgatás tartománya					
A kivetítő objektívjének középpontja és a kép felső széle közötti távolság				Képeltolás tartománya	
Függőleges +	Függőleges -	Függőleges mozgatási tartomány	Függőleges tartomány bármely vízszintes helyzetben	Vízszintes +	Vízszintes -
(Max.) (A)	(Min.) (B)			(Jobb)	(Bal)
cm	cm	cm	cm	cm	cm
56,9	47,5	9,4	N/A	0	0
63,3	52,8	10,5	N/A	0	0
79,1	66,0	13,1	N/A	0	0
94,9	79,2	15,7	N/A	0	0
110,7	92,4	18,3	N/A	0	0
126,5	105,6	20,9	N/A	0	0
142,3	118,8	23,5	N/A	0	0
158,1	132,0	26,2	N/A	0	0
189,8	158,4	31,4	N/A	0	0
237,2	198,0	39,2	N/A	0	0
284,7	237,6	47,1	N/A	0	0
316,3	264,0	52,3	N/A	0	0
395,4	330,0	65,4	N/A	0	0
474,4	396,0	78,5	N/A	0	0

WUXGA

Kívánt képméret						Vetítési távolság (C)	
Átlós		Szélesség		Magasság		Nagy látószög	
m	hüvelyk	m	hüvelyk	m	hüvelyk	m	láb
0,91	36	0,78	30,53	0,48	19,08	0,6	2,01
1,02	40	0,86	33,92	0,54	21,20	0,7	2,23
1,27	50	1,08	42,40	0,67	26,50	0,9	2,79

TOVÁBBI INFORMÁCIÓ

Kívánt képméret						Vetítési távolság (C)	
Átlós		Szélesség		Magasság		Nagy látószög	
m	hüvelyk	m	hüvelyk	m	hüvelyk	m	láb
1,52	60	1,29	50,88	0,81	31,80	1,0	3,35
1,78	70	1,51	59,36	0,94	37,10	1,2	3,91
2,03	80	1,72	67,84	1,08	42,40	1,4	4,47
2,29	90	1,94	76,32	1,21	47,70	1,5	5,02
2,54	100	2,15	84,80	1,35	53,00	1,7	5,58
3,05	120	2,58	101,76	1,62	63,60	2,0	6,70
3,81	150	3,23	127,20	2,02	79,50	2,6	8,37
4,57	180	3,88	152,64	2,42	95,40	3,1	10,05
5,08	200	4,31	169,60	2,69	106,00	3,4	11,17
6,35	250	5,38	212,00	3,37	132,50	4,3	13,96
7,62	300	6,46	254,40	4,04	159,00	5,1	16,75

Lencsemozgatás tartománya					
A kivetítő objektívjének középpontja és a kép felső széle közötti távolság				Képtolítás tartománya	
Függőleges + (Max.) (A)	Függőleges - (Min.) (B)	Függőleges mozgatási tartomány	Függőleges tartomány bármely vízszintes helyzetben	Vízszintes + (Jobb)	Vízszintes - (Bal)
cm	cm	cm	cm	cm	cm
58,2	48,5	9,7	N/A	0	0
64,6	53,8	10,8	N/A	0	0
80,8	67,3	13,5	N/A	0	0
96,9	80,8	16,2	N/A	0	0
113,1	94,2	18,8	N/A	0	0
129,2	107,7	21,5	N/A	0	0
145,4	121,2	24,2	N/A	0	0
161,5	134,6	26,9	N/A	0	0
193,9	161,5	32,3	N/A	0	0
242,3	201,9	40,4	N/A	0	0
290,8	242,3	48,5	N/A	0	0
323,1	269,2	53,8	N/A	0	0
403,9	336,5	67,3	N/A	0	0
484,6	403,9	80,8	N/A	0	0

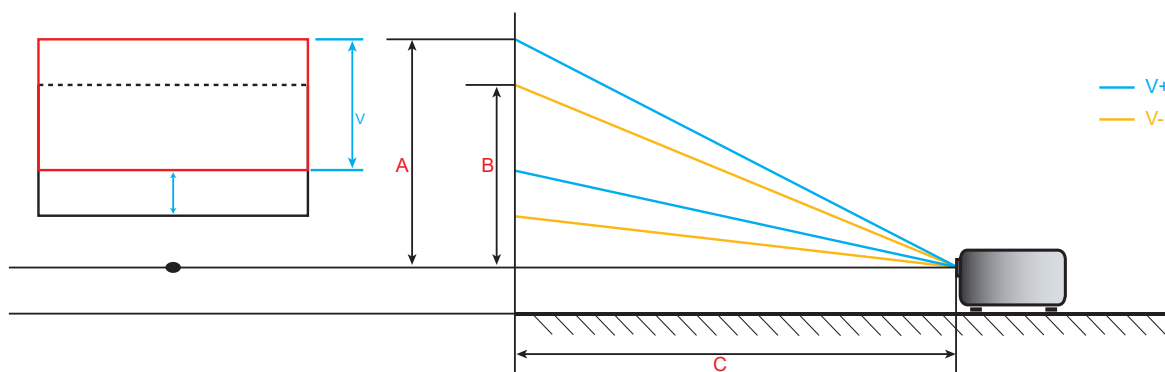

TOVÁBBI INFORMÁCIÓ

A kivetítő méretei és a mennyezeti tartó felszerelése

1. A kivetítő sérülésének elkerülése érdekében kérjük, használja az Optoma által ajánlott szerelőkészletet a felszereléshez.
2. Amennyiben harmadik fél által forgalmazott mennyezetre szerelő készletet kíván használni, győződjön meg arról, hogy a kivetítőt tartó konzol rögzítésére szolgáló csavarok megfelelnek az alábbi előírásokkal:
 - Csavar típusa: M4*5
 - Minimális csavar hosszúság: 5mm

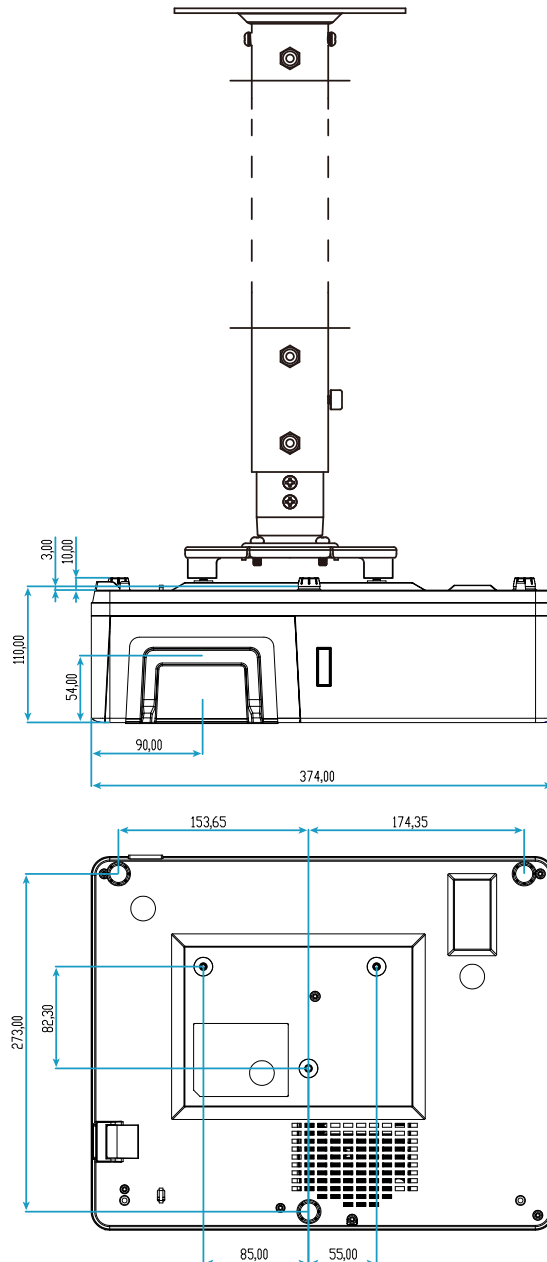

Megjegyzés: Jegyezze meg, hogy a helytelen telepítés miatti sérülés érvényteleníti a garanciát.



Figyelmeztetés:

- Ha más gyártótól vásárol mennyezetre szerelő konzolt, megfelelő méretű csavarokat használjon a kivetítő rögzítéséhez. A szerelőlemez vastagságától függően a csavar mérete eltérő lehet.
- Győződjön meg arról, hogy a mennyezet és a kivetítő alja között legalább 10 cm távolság van.
- A kivetítőt ne telepítse hőforrás közelében.

TOVÁBBI INFORMÁCIÓ

Infravörös távvezérlő-kódok

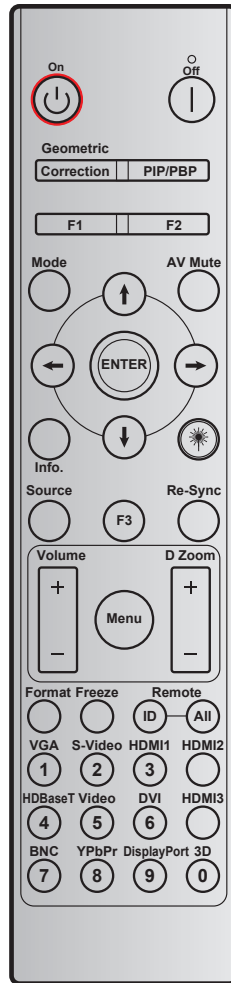

Billentyű	Nyomtatógomb leírás	Billentyűkód				Ismétlés
		1.bájt ügyfél 0	2.bájt ügyfél 1	3.bájt adatok 0	4.bájt adatok 1	
Bekapcsolás	Be	32	CD	02	#3.bájt	F2
Kikapcsolás	Ki	32	CD	2E	#3.bájt	F2
Geometria korrekció	Geometria korrekció	32	CD	96	#3.bájt	F2
PIP/PBP	PIP/PBP	32	CD	78	#3.bájt	F2
F1	F1	32	CD	26	#3.bájt	F2
F2	F2	32	CD	27	#3.bájt	F2
Mód	Mód	32	CD	95	#3.bájt	F2
Négyirányú billentyűk (↑/↓/←/→)	Felfelé nyíl	32	CD	C6	#3.bájt	F2
	Lefelé nyíl	32	CD	C7	#3.bájt	F2
	Bal nyíl	32	CD	C8	#3.bájt	F2
	Jobb nyíl	32	CD	C9	#3.bájt	F2
Enter	Enter	32	CD	C5	#3.bájt	F2
AV némítás	AV némítás	32	CD	03	#3.bájt	F2
Információ	Információ	32	CD	25	#3.bájt	F2
Lézer	Lézer	N/A	N/A	N/A	N/A	N/A
Source	Source	32	CD	18	#3.bájt	F2

TOVÁBBI INFORMÁCIÓ

Billentyű	Nyomtatógomb leírás	Billentyűkód				Ismétlés
		1.bájt	2.bájt	3.bájt	4.bájt	
		ügyfél 0	ügyfél 1	adatok 0	adatok 1	
F3	F3	32	CD	66	#3.bájt	F2
Újraszinkr.	Újraszinkr.	32	CD	04	#3.bájt	F2
Hangerő	Hangerő +	32	CD	09	#3.bájt	F2
	Hangerő -	32	CD	0C	#3.bájt	F2
D Zoom	D Zoom +	32	CD	08	#3.bájt	F2
	D Zoom -	32	CD	0B	#3.bájt	F2
Menü	Menü	32	CD	88	#3.bájt	F2
Formátum	Formátum	32	CD	15	#3.bájt	F2
Kimerevítés	Kimerevítés	32	CD	06	#3.bájt	F2
Távvezérlő	Távvezérlő azonosító	3201~ 3299		N/A		
	Távvezérlő Összes	32CD		N/A		
VGA / 1	1/VGA	32	CD	8E	#3.bájt	F2
S-Video / 2	2/S-Video	32	CD	1D	#3.bájt	F2
HDMI1 / 3	3/HDMI1	32	CD	16	#3.bájt	F2
HDMI2	HDMI2	32	CD	9B	#3.bájt	F2
HDBaseT / 4	4/HDBaseT	32	CD	70	#3.bájt	F2
Videó / 5	5/Video	32	CD	1C	#3.bájt	F2
DVI / 6	6/DVI	32	CD	19	#3.bájt	F2
HDMI3	HDMI3	32	CD	98	#3.bájt	F2
BNC / 7	7/BNC	32	CD	1A	#3.bájt	F2
YPbPr / 8	8/YPbPr	32	CD	17	#3.bájt	F2
Display Port / 9	9/DisplayPort	32	CD	9F	#3.bájt	F2
3D / 0	0/3D	32	CD	89	#3.bájt	F2

TOVÁBBI INFORMÁCIÓ

Hibaelhárítás

Ha problémát tapasztal a kivetítővel kapcsolatban, forduljon az alábbi hibaelhárítási útmutatóhoz. Ha a probléma továbbra is fennmarad, vegye fel a kapcsolatot viszonteladójával vagy a helyi szervizközponttal.

Képproblémák



A kép nem jelenik meg.

- Ellenőrizze, hogy az összes kábel és tápcsatlakozó megfelelően és biztonságosan rögzül-e, az "Üzembe helyezés" szakaszban írottak szerint.
- Ellenőrizze, hogy a tűk és csatlakozók nem hajlottak vagy törtek el.
- Győződjön meg arról, hogy a "Némítás" funkció nincs bekapcsolva.



A kép nem éles

- Az élesség állításához forgassa el a fókuszcgyűrűt az óramutató járásával megegyező vagy ellentétes irányba, amíg a kép ki nem tisztul. (Lásd: 17. oldal).
- Győződjön meg arról, hogy a vetítővászon távolsága a tartományon belül van. (Lásd a következő oldalakat: 56-57).



A kép megnyúlik, amikor 16:9 képarányú DVD filmet játszik le

- Ha a anamorf vagy 16:9 képformátumú DVD filmet játszik le, a kivetítő a képet a legjobb minőségben 16:9 beállításban jeleníti meg.
- Ha Letterbox (LBX) képformátumú DVD-filmet játszik le, módosítsa a formátumot Letterbox (LBX) beállításra a kivetítő OSD menüjében.
- Ha 4:3 képformátumú DVD filmet játszik le, módosítsa a formátumot 4:3 beállításra a kivetítő OSD menüjében.
- Állítsa a megjelenítési formátumot 16:9 (széles) képméretarányra a DVD-lejátszón.



A kép túl kicsi vagy túl nagy

- Helyezze a kivetítőt a vászonhoz közelebbre vagy messzebbre.
- Nyomja meg a "Menü" gombot a kivetítő kezelőpanelén, lépjen a "Kijelző → Képarány" menübe. Próbálkozzon különböző beállításokkal.



A kép oldalai ferdék:

- Ha lehetséges, helyezze át a kivetítőt úgy, hogy a vetítővászon közepe felé nézzen és annak alsó széle alatt legyen.



A kép fordított.

- Válassza ki a "Beállítás → Kivetítés" elemet az OSD menüben és válassza ki a vetítés irányát.

TOVÁBBI INFORMÁCIÓ

Egyéb problémák

-  *A kivetítő nem reagál semmilyen kezelőszervre*
- Ha lehetséges, kapcsolja ki a kivetítőt, majd húzza ki a tápkábelt, és várjon legalább 20 másodpercig, míg újra nem csatlakoztatja.

Távvezérlő problémák

-  *Ha a távvezérlő nem működik*
- Ellenőrizze, hogy a távvezérlő működési szöge a kivetítő IR vevőjéhez viszonyítva $\pm 15^\circ$ -on belül van.
 - Győződjön meg arról, hogy a kivetítő és a távirányító között nincs semmiféle akadály. A kivetítőtől 6 méteren (19,7 láb) belül legyen.
 - Győződjön meg arról, hogy helyesen helyezték be az elemeket.
 - Cserélje ki a lemerült elemeket.

TOVÁBBI INFORMÁCIÓ

Figyelmeztető jelzések

Ha a figyelmeztető lámpák (lásd alább) bekapcsolódnak vagy villognak, a kivetítő automatikusan kikapcsol:

- Ha a „Lámpa” LED folyamatos vörös színnel világít és a „Működésjelző” jelzőfény vörösén villog.
- Ha a „Hőmérséklet” LED folyamatos vörös színnel világít és a „Működésjelző” jelzőfény vörösén villog. Ez azt jelzi, hogy a kivetítő túlmelegedett. Normális esetben a kivetítőt lehűlés után újra be lehet kapcsolni.
- Ha a „Hőmérséklet” LED vörös színnel villog és a „Működésjelző” jelzőfény vörösén villog.

Húzza ki a tápkábelt, várjon 30 másodpercig és próbálkozzon újra. Ha a figyelmeztető fény újra kigyullad vagy villog, segítségért vegye fel a kapcsolatot a legközelebbi szervizzel.

LED fény jelentése

Message	Bekapcsolt állapot LED		Hőmérsékletjelző LED	Lámpa LED
	(Vörös)	(Kék) vagy (Zöld)	(Vörös)	(Vörös)
Készenléti állapot (Hálózati tápkábel bemenet)	Folyamatosan világít			
Bekapcsolt állapot (Bemelegedés)		Villog (0,5 mp ki / 0,5 mp be)		
Zapnuto a lámpa svíti		Folyamatosan világít		
Kikapcsolás	Folyamatosan világít			
Hiba (Lámpahiba)	Villog			Folyamatosan világít
Hiba (Hibás ventilátor)	Villog		Villog	
Hiba (Magas hőmérs.)	Villog		Folyamatosan világít	

- Kikapcsolás:

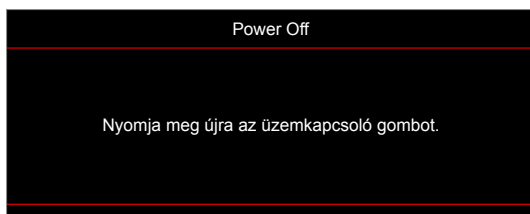

- Hőmérséklet-figyelmeztetés:



TOVÁBBI INFORMÁCIÓ

Műszaki adatok

Optikai	Leírás
Maximális felbontás	WUXGA
Eredeti felbontás	<ul style="list-style-type: none">1080pWUXGA
Objektív	Manuális fókusz
Kép mérete (átlós)	<ul style="list-style-type: none">1080p: 28,59"~303"WUXGA: 29,38"~305,6"
Vetítési távolság	<ul style="list-style-type: none">1080p: 0,5 m~5,3 mWUXGA: 0,5 m~5,2 m

Elektromos	Leírás
Bemenetek	<ul style="list-style-type: none">HDMI 1.4aHDMI 2.0b / MHL 2.2VGA-IN 1 / VGA-IN 2VIDEO (RCA-csatlakozó (Y))AUDIO-IN 2 3,5 mmAudio-IN 1 3,5 mm, mikrofonnalUSB A típus tápfeszültséghez USB 5V/1,5AS-VIDEO
Kimenetek	<ul style="list-style-type: none">VGA-OUTAudio-OUT 3,5 mm12V Kimenet trigger
Control	<ul style="list-style-type: none">USB A típus egérhezRS232RJ-45 (webes vezérlés támogatása)RJ-45 HDBaseT-hez
Színvisszaadás	1073,4 millió szín
Képrissítési sebesség	<ul style="list-style-type: none">Vízszintes pásztázási sebesség: 15,375–91,146 KHzFüggőleges pásztázási sebesség: 24–85 Hz (120 Hz a 3D-kompatibilis kivetítő esetében)
Beépített hangszóró	Igen, 10 W x 2
Tápfeszültség igény	100 - 240 V ±10%, AC 50/60 Hz
Bemeneti áramerősség	4,6A

Mechanikai	Leírás
Felszerelés tájolása	Elöl, Hátul, Mennyezet, Hátul-Felül, Portré
Méret	<ul style="list-style-type: none">374,0 mm (Sz) x 302 mm (Mé) x 107 mm (Ma) (talpak nélkül)374,0 mm (Sz) x 302 mm (Mé) x 117 mm (Ma) (talpakkal)
Tömeg	5,5±0,5 kg
Környezeti feltételek	5~40°C működés közben; 10% és 85% közötti páratartalom (lecsapódás nélkül)

Megjegyzés: A műszaki adatok előzetes értesítés nélkül megváltozhatnak.



TOVÁBBI INFORMÁCIÓ

Optoma globális képviseltek

Szerviz- és támogatásai információkért vegye fel a kapcsolatot a helyi képviseltekkel.



USA

47697 Westinghouse Drive,
Fremont, CA 94539, USA
www.optomausa.com

 888-289-6786
 510-897-8601
 services@optoma.com



Kanada

47697 Westinghouse Drive,
Fremont, CA 94539, USA
www.optomausa.com

 888-289-6786
 510-897-8601
 services@optoma.com

Közép-Amerika

47697 Westinghouse Drive,
Fremont, CA 94539, USA
www.optomausa.com

 888-289-6786
 510-897-8601
 services@optoma.com



Európa

Unit 1, Network 41, Bourne End Mills
Hemel Hempstead, Herts,
HP1 2UJ, United Kingdom
www.optoma.eu
Szerviz Tel: +44 (0)1923 691865

 +44 (0) 1923 691 800
 +44 (0) 1923 691 888
 service@tsc-europe.com



Benelux BV

Randstad 22-123
1316 BW Almere
The Netherlands
www.optoma.nl

 +31 (0) 36 820 0252
 +31 (0) 36 548 9052



Franciaország

Bâtiment E
81-83 avenue Edouard Vaillant
92100 Boulogne Billancourt, France

 +33 1 41 46 12 20
 +33 1 41 46 94 35
 savoptoma@optoma.fr



Spanyolország

C/ José Hierro, 36 Of. 1C
28522 Rivas VaciaMadrid,
Spain

 +34 91 499 06 06
 +34 91 670 08 32



Németország

Wiesenstrasse 21 W
D40549 Düsseldorf,
Germany

 +49 (0) 211 506 6670
 +49 (0) 211 506 66799
 info@optoma.de

Skandinávia



Lerpeveien 25
3040 Drammen
Norway

 +47 32 98 89 90
 +47 32 98 89 99
 info@optoma.no

PO.BOX 9515
3038 Drammen
Norway

Korea

WOOMI TECH.CO.,LTD.
4F, Minu Bldg.33-14, Kangnam-Ku,
Seoul, 135-815, KOREA
korea.optoma.com

 +82+2+34430004
 +82+2+34430005



Japán

東京都足立区綾瀬3-25-18
株式会社オーエス
コンタクトセンター: 0120-380-495

 info@os-worldwide.com
www.os-worldwide.com



Tajvan

12F., No.213, Sec. 3, Beixin Rd.,
Xindian Dist., New Taipei City 231,
Taiwan, R.O.C.
www.optoma.com.tw

 +886-2-8911-8600
 +886-2-8911-6550
 services@optoma.com.tw
asia.optoma.com



Hongkong

Unit A, 27/F Dragon Centre,
79 Wing Hong Street,
Cheung Sha Wan,
Kowloon, Hong Kong

 +852-2396-8968
 +852-2370-1222
www.optoma.com.hk

Kína

5F, No. 1205, Kaixuan Rd.,
Changning District
Shanghai, 200052, China

 +86-21-62947376
 +86-21-62947375
www.optoma.com.cn



P/N:36.7FJ01G001-A