

# DLP® Projektör

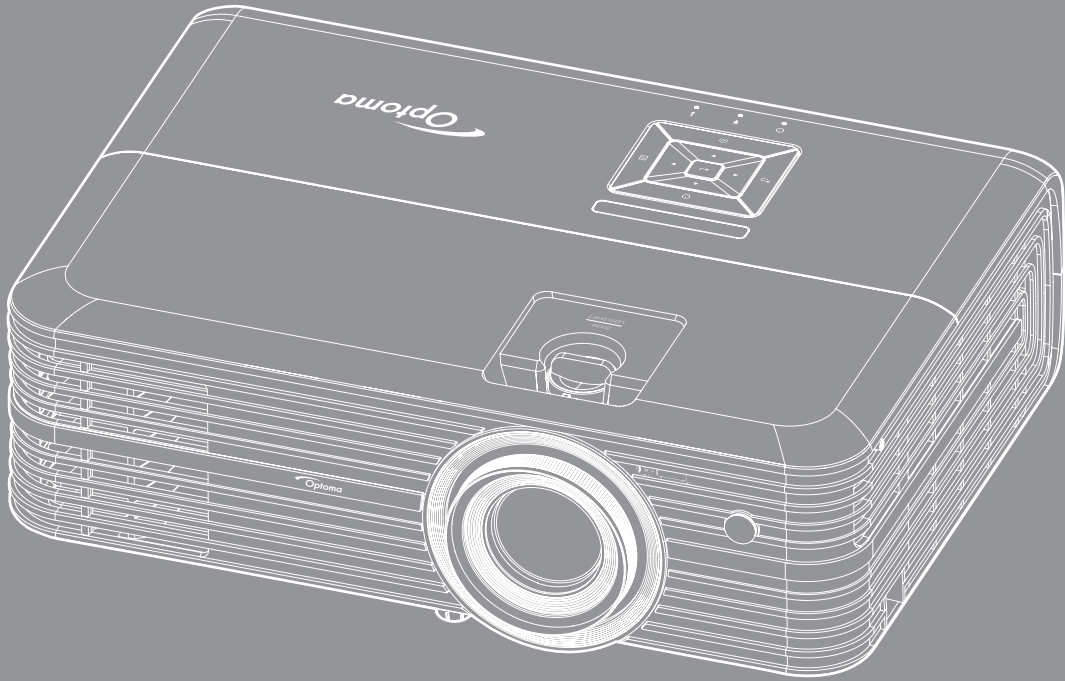



# İÇİNDEKİLER

|   |           |
|---|-----------|
| <b>GÜVENLİK .....</b>                               | <b>4</b>  |
| <i>Önemli Güvenlik Talimatı.....</i>                | <i>4</i>  |
| <i>3 Boyut Güvenlik Bilgileri.....</i>              | <i>5</i>  |
| <i>Telif Hakkı.....</i>                             | <i>6</i>  |
| <i>Sorumluluk Reddi.....</i>                        | <i>6</i>  |
| <i>Ticari Marka Tanıma.....</i>                     | <i>6</i>  |
| <i>FCC.....</i>                                     | <i>7</i>  |
| <i>AB ülkeleri için Uygunluk Bildirimi.....</i>     | <i>7</i>  |
| <i>WEEE.....</i>                                    | <i>7</i>  |
| <b>GİRİŞ.....</b>                                   | <b>8</b>  |
| <i>Pakete Genel Bakış.....</i>                      | <i>8</i>  |
| <i>Standart aksesuarlar.....</i>                    | <i>8</i>  |
| <i>İsteğe bağlı aksesuarlar.....</i>                | <i>8</i>  |
| <i>Ürüne Genel Bakış.....</i>                       | <i>9</i>  |
| <i>Bağlantılar.....</i>                             | <i>10</i> |
| <i>Tuş takımı.....</i>                              | <i>11</i> |
| <i>Uzaktan kumanda.....</i>                         | <i>12</i> |
| <b>AYAR VE KURULUM .....</b>                        | <b>13</b> |
| <i>Projektörü kurma.....</i>                        | <i>13</i> |
| <i>Projektöre kaynaklar bağlama.....</i>            | <i>14</i> |
| <i>Projektör görüntüsünü ayarlama.....</i>          | <i>15</i> |
| <i>Kumanda kurulumu.....</i>                        | <i>16</i> |
| <b>PROJEKTÖRÜ KULLANMA .....</b>                    | <b>18</b> |
| <i>Projektörü açma/kapatma.....</i>                 | <i>18</i> |
| <i>Bir giriş kaynağı seçme.....</i>                 | <i>20</i> |
| <i>Giriş ekranına genel bakış.....</i>              | <i>21</i> |
| <i>Projektör ayarları.....</i>                      | <i>22</i> |
| <i>Uygulama ayarları.....</i>                       | <i>35</i> |
| <i>Genel ayarlar.....</i>                           | <i>46</i> |
| <b>BAKIM.....</b>                                   | <b>52</b> |
| <i>Lambayı değiştirme.....</i>                      | <i>52</i> |
| <i>Toz Filtresini Yerleştirme ve Temizleme.....</i> | <i>54</i> |

## **EK BİLGİLER..... 55**

|   |           |
|---|-----------|
| <i>Uyumlu çözünürlükler.....</i>                          | <i>55</i> |
| <i>Görüntü boyutu ve yansıtma mesafesi.....</i>           | <i>57</i> |
| <i>Projektör boyutları ve tavana montaj kurulumu.....</i> | <i>58</i> |
| <i>Kızılötesi uzaktan kumanda kodları.....</i>            | <i>59</i> |
| <i>Sorun Giderme.....</i>                                 | <i>60</i> |
| <i>Uyarı göstergeleri.....</i>                            | <i>62</i> |
| <i>Teknik Özellikler.....</i>                             | <i>64</i> |
| <i>Alexa Kur.....</i>                                     | <i>65</i> |
| <i>Optoma Küresel Ofisleri.....</i>                       | <i>66</i> |

# GÜVENLİK

|   |  |
|---|--|
|  | Eşkenar üçgen içerisindeki oklu şimşek işareti, kullanıcıyı, kişilere elektrik çarpması oluşturmaya yetecek boyutta olabilecek, ürünün kutusu içerisinde yalıtılmamış "tehlikeli voltaj"ın varlığı hakkında uyararak tasarlanmıştır. |
|  | Eşkenar üçgen içerisindeki ünlem işareti, kullanıcıyı, cihazın beraberindeki dokümanlardaki önemli çalıştırma ve bakım (tamir) talimatlarının varlığı hakkında uyararak tasarlanmıştır.  |

Lütfen bu kullanıcı kılavuzunda tavsiye edilen tüm uyarılar, önlemler ve bakımı izleyin.

## Önemli Güvenlik Talimatı

- Lambanın etkin ömrünü uzatmak için, lambayı en az 60 saniye boyunca yanar durumda tuttuğunuzdan ve zorla kapatma gerçekleştirmekten kaçındığınızdan emin olun.

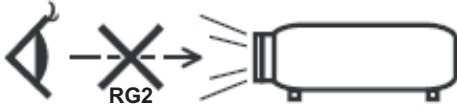

- Doğrudan ışına bakmayın, RG2.  
Herhangi bir parlak kaynak için geçerli olduğu gibi doğrudan ışına bakmayın, RG2 IEC 62471-5:2015.
- Havalandırma açıklıklarını engellemeyin. Projektörün güvenilir biçimde çalışmasını sağlamak ve aşırı ısınmadan korunmak için, projektörün havalandırmanın engellenmediği bir yere kurulması tavsiye edilir. Örnek olarak, projektörü kalabalık bir kafe masası, sofa, yatak, vb. Üzerine kurmayın. Projektörü, hava akımını kısıtlayan bir kitap çantası veya dolabı gibi kapalı yerlere koymayın.
- Yangın ve/veya elektrik çarpması riskini azaltmak için, projektörü yağmur veya neme maruz bırakmayın. Radyatörler, ısıtıcılar, fırınlar veya ısı yayan amplifikatörler gibi ısı kaynaklarının yanına kurmayın.
- Projektörün içine nesne veya sıvıların girmesine izin vermeyin. Yangın veya elektrik çarpması ile sonuçlanabilecek şekilde tehlikeli voltajlara veya kısa devre yapan parçalara değebilirler.
- Aşağıdaki koşullar altında kullanmayın:
  - Aşırı sıcak, soğuk veya nemli ortamlarda.
    - (i) Ortam oda sıcaklığının 5°C - 40°C aralığında olmasını sağlayın
    - (ii) Bağıl nem %10 ~ %85 olmalıdır
  - Aşırı toz ve kire duyarlı alanlarda.
  - Güçlü bir manyetik alan üreten herhangi bir cihaz yanında kullanmayın.
  - Doğrudan güneş ışığında.
- Projektörü, atmosferde tutuşabilir veya patlayıcı gazların var olabileceği yerlerde kullanmayın. Projektörün içindeki lamba, çalışma sırasında çok ısınır ve gazlar tutuşup yangınla sonuçlanabilir.
- Fiziksel olarak hasar görmüşse veya kötü kullanılmışsa üniteyi kullanmayın. Fiziksel hasar/kötü kullanma şunlar olacaktır (fakat bunlarla sınırlı değildir):
  - Ünite düşürülmüştür.
  - Güç kaynağı kablosu veya fişi hasar görmüştür.
  - Projektörün üstüne sıvı dökülmüştür.
  - Projektör yağmur veya neme maruz kalmıştır.
  - Projektörün içine birşey düşmüştür veya içerisinde birşey gevşektir.
- Projektörü sabit olmayan bir yüzeye yerleştirmeyin. Projektör devrilip yaralanmaya neden olabilir veya projektör hasar görebilir.



- Çalışırken, projektör merceğinden çıkan ışığı engellemeyin. Işık, yanıklara neden olacak veya bir yangın başlatacak şekilde nesneyi ısıtacak ve eritebilecektir.
  - Lütfen projektörü açmayın veya sökmeyin, çünkü bu elektrik çarpmasına yol açabilir.
  - Üniteyi kendiniz tamir etmeye kalkışmayın. Kapakları açmak veya çıkarmak, sizi tehlikeli voltajlar veya diğer tehlikelere maruz bırakabilir. Lütfen üniteyi tamir için göndermeden önce Optoma'yı arayın.
  - Güvenlikle ilgili işaretler için projektörün kutusuna bakın.
  - Ünite yalnızca uygun servis personeli tarafından tamir edilmelidir.
  - Yalnızca üretici tarafından belirtilen eklentiler/aksesuarları kullanın.
  - Çalışma sırasında projektör merceğine doğrudan bakmayın. Parlak ışık gözlerinize zarar verebilir.
  - Lambayı yenisiyle değiştirirken, lütfen ünitenin soğumasına izin verin. 52-53. sayfalarda açıklanan talimatları izleyin.
  - Bu projektör, lambanın ömrünü kendisi algılayacaktır. Lütfen, uyarı mesajları gösterdiğinde lambayı değiştirdiğinizden emin olun.
  - Lamba modülünü yenisiyle değiştirdikten sonra, "Lamba Sıfırlama" menüsündeki "Lamba Ayarları" işlevini sıfırlayın.
  - Projektörü kapatırken, lütfen gücü kesmeden önce soğutma döngüsünün tamamlandığından emin olun. Projektörün soğuması için 90 saniye bekleyin.
  - Lamba ömrünün sonuna yaklaşırken, ekranda "Lamba ömrü aşıldı." mesajı gösterilecektir. Lambayı en kısa sürede değiştirmek için yerel satıcınız veya servis merkezi ile irtibat kurun.
  - Ürünü temizlemeden önce kapatın ve güç fişini AC prizinden çekin.
  - Ekran muhafazasını temizlemek için hafif deterjanlı yumuşak kuru bir bez kullanın. Üniteyi temizlemek için aşındırıcı temizleyiciler, cilalar veya çözücüler kullanmayın.
  - Ürün uzun süre boyunca kullanılmayacaksa güç fişini AC prizinden sökün.
- Not:** *Lamba ömrünün sonuna ulaştığında, lamba modülü yenisiyle değiştirilene kadar projektör açılmayacaktır. Lambayı değiştirmek için 52-53. sayfalardaki "Lambayı Değiştirme" kısmında listelenen prosedürleri izleyin.*
- *Projektörü, titreşime veya darbeye maruz kalabilecek yerlere kurmayın.*
  - *Merceğe çıplak ellerle dokunmayın.*
  - *Depolamadan önce uzaktan kumandadan pili/pilleri çıkarın. Pil/Piller uzun süre uzaktan kumandada bırakılırsa sızıntı yapabilir.*
  - *Projektör performansının kalitesini olumsuz yönde etkileyebileceğinden, projektörü yağ veya sigara dumanının olduğu yerlerden kullanmayın veya depolamayın.*
  - *Standart dışı kurulum projektör performansını etkileyebileceğinden, lütfen doğru yönde projektör kurulumuna uyun.*
  - *Bir anahtarlı uzatma kablosu veya gerilim dalgalanması koruyucu kullanın. Güç kesintileri ve gerilim düşüşleri aygıtlara ciddi zarar verebilir.*

### 3 Boyut Güvenlik Bilgileri

Siz veya çocuğunuz 3 Boyut işlevini kullanmadan önce lütfen tüm uyarıları ve önlemleri önerildiği gibi izleyin.

#### Uyarı

Çocuklar ve gençler, 3D olarak izlemeye bağlı sağlık sorunlarına karşı daha savunmasız olabilir ve bu görüntüleri izlerken yakından denetlenmelidirler.

### Işığa Duyarlılık Nöbeti Uyarısı ve Diğer Sağlık Riskleri

- Bazı izleyiciler, bazı Projektör filmleri veya video oyunlarının içerdiği yanıp sönen belirli görüntülere veya ışıklara maruz kaldıklarında epilepsi nöbeti veya felç geçirebilirler. Epilepsi veya felç hastasıysanız veya aile geçmişinizde böyle bir hastalık varsa, lütfen 3D işlevini kullanmadan önce bir tıp uzmanına danışın.

- Epilepsi veya felç hastası olmayan veya aile geçmişinde bu hastalıklardan biri bulunmayan kişiler bile, ışığa duyarlılık nöbetlerine yol açabilecek tanısı konmamış bir duruma sahip olabilirler.
- Gebe kadınlar, yaşlılar, ciddi tıbbi durumları olan kişiler, uyku bozukluğu olan veya alkolün etkisi altında bulunan kişiler, ünitenin 3B işlevini kullanmaktan kaçınmalıdırlar.
- Aşağıdaki semptomlardan herhangi birini yaşıyorsanız, 3D filmleri görüntülemeyi hemen bırakın ve bir tıp uzmanına danışın: (1) görme değişikliği; (2) sersemlik; (3) baş dönmesi; (4) göz veya kas seğirmesi gibi istemdişi hareketler; (5) akıl karışıklığı; (6) bulantı; (7) bilinç kaybı; (8) kasılmalar; (9) kramplar ve/veya (10) yönelim bozukluğu. Çocuklar ve gençler, bu semptomları yaşamaya yetişkinlere göre daha fazla eğilim gösterebilir. Ebeveynler çocuklarını gözlem altında tutmalı ve bu semptomları yaşayıp yaşamadıklarını sormalıdır.
- 3D projeksiyonu izlemek, harekete bağlı mide bulantısı, sonradan oluşan algı etkileri, yönelim bozukluğu, göz yorgunluğu ve düşük duruş stabilitesine de yol açabilir. Kullanıcıların bu etkilerin oluşma ihtimalini azaltmak için sık izlemeye ara vermeleri tavsiye edilir. Gözlerinizde yorgunluk veya kuruluk belirtileri görülüyorsa veya yukarıdaki semptomlardan herhangi birini yaşıyorsanız, bu cihazı kullanmayı hemen bırakın ve semptomlar geçtikten en az otuz dakika sonrasına kadar izlemeye başlamayın.
- 3D projeksiyonu uzun süre boyunca ekrana çok yakın oturarak izlemek, gözlerinize zarar verebilir. İdeal izleme uzaklığı, ekran yüksekliğinin en az üç katı kadar olmalıdır. İzleyicinin gözlerinin ekranla aynı düzeyde olması tavsiye edilir.
- 3D projeksiyonu uzun süre boyunca 3D gözlük takarak izlemek, baş ağrısı veya yorgunluğa yol açabilir. Baş ağrısı, yorgunluk veya baş dönmesi yaşıyorsanız, 3D projeksiyonu izlemeyi bırakın ve dinlenin.
- 3D gözlüğü 3D projeksiyonu izlemekten başka bir amaçla kullanmayın.
- 3D gözlüğün diğer bir amaçla takılması (normal gözlük, güneş gözlüğü, koruyucu gözlük, vb. gibi) size fiziksel olarak zarar verebilir ve görme duyurunuzu zayıflatır.
- 3D projeksiyonu izlemek, bazı izleyicilerde yönelim bozukluğuna sebep olabilir. Bu yüzden, 3D PROJEKTÖR'ünüzü açık merdiven boşluklarının, kabloların, balkonların veya takılabileceğiniz, çarpabileceğiniz, kapaklanmanıza sebep olabilecek, kırılabilecek veya üzerine düşebileceğiniz diğer nesnelerin yakınına yerleştirmeyin.

## Telif Hakkı

Tüm fotoğrafları, gösterimleri ve yazılımı da kapsayan bu yayım, her hakkı saklı olmak üzere uluslararası telif hakkı yasalarıyla korunmaktadır. Bu kılavuz veya içerdiği herhangi bir malzeme, yazarın yazılı izni olmadan yeniden üretilemez.

© Telif Hakkı 2018

## Sorumluluk Reddi

Bu belgedeki bilgiler bildirim yapılmaksızın değiştirilmeye tabidir. Üretici, buradaki içeriklerle ilgili hiçbir sorumluluk veya garanti vermez ve ima edilen her türlü ticarete elverişlilik ya da herhangi bir özel amaca uygunluk garantisini özellikle reddeder. Üretici, herhangi bir kişiye bildirme yükümlülüğü olmadan bu yayımı gözden geçirme ve içeriğini zaman değiştirme hakkını saklı tutar.

## Ticari Marka Tanıma

Kensington, ACCO Brand Corporation şirketinin, dünya çapında diğer ülkelerde yayımlanmış kayıtlara ve bekleyen uygulamalara sahip ABD kayıtlı ticari markasıdır.

HDMI, HDMI Logosu ve High-Definition Multimedia Interface, HDMI Licensing LLC. şirketinin Birleşik Devletler ve diğer ülkelerde ticari markaları veya kayıtlı ticari markalarıdır.

DLP®, DLP Link ve DLP logosu, Texas Instruments şirketinin kayıtlı ticari markaları ve BrilliantColor™, Texas Instruments şirketinin ticari markasıdır.

Amazon, Alexa ve tüm ilgili logolar, Amazon.com, Inc. şirketinin veya bağlı kuruluşlarının ticari markalarıdır.

Bu kılavuzda kullanılan tüm diğer ürün adları kendi sahiplerinin mülkiyetidir ve o şekilde tanınır.

## FCC

Bu cihaz test edilmiş ve FCC Kurallarının 15. Bölümü uyarınca, B Sınıfı dijital cihazlarla ilgili kısıtlamalara uygun olduğu tespit edilmiştir. Bu kısıtlamalar, evsel tesisatta zararlı parazitlere karşı uygun koruma sağlamak üzere tasarlanmıştır. Bu cihaz radyo frekansı enerjisi oluşturur, kullanır ve yayabilir ve üreticisinin talimatlarına uygun biçimde kurulmaz ve kullanılmazsa, radyo iletişimine zararlı parazitlere neden olabilir.

Ancak, belirli tesisatlarda parazit oluşmayacağına dair bir garanti verilmez. Bu aygıt radyo ve televizyon alıcılarında, cihazın kapatılması ve açılması ile anlaşılacak zararlı parazitlerin oluşmasına neden olursa, kullanıcı aşağıdaki önlemleri uygulayarak parazitleri gidermeyi deneyebilir:

- Alıcı anteni yeniden yönlendirmek veya yeniden konumlandırmak.
- Cihaz ile alıcı arasındaki mesafeyi artırmak.
- Cihazı, alıcının bağlı olduğu devreden farklı bir devredeki çıkış noktasına bağlamak.
- Yardım için bayi veya deneyimli bir radyo / televizyon teknisyenine danışmak.

## Uyarı: Blendajlı kablolar

Diğer hesaplama cihazlarına giden tüm bağlantılar, FCC yönetmelikleriyle uyumluluk sağlamak üzere blendajlı kabloları kullanılarak yapılmalıdır.

### Dikkat

Üretici tarafından açıkça onaylanmayan değişiklikler veya modifikasyonlar, kullanıcının Federal İletişim Komisyonu tarafından verilen projektörü kullanma yetkisini geçersiz kılabilir.

### Çalıştırma Koşulları

Bu aygıt FCC Kurallarının 15. bölümüne uygundur. İşletimi aşağıdaki iki koşula tabidir:

1. Bu cihaz zararlı parazitlere neden olmaz ve
2. Bu cihaz, istenmeyen işleme neden olabilecek parazitler dahil, alınan tüm parazitleri kabul etmelidir.

### Uyarı: Kanadalı kullanıcılar

Bu B Sınıfı dijital cihaz Canadian ICES-003 ile uyumludur.

Remarque à l'intention des utilisateurs canadiens

Cet appareil numérique de la classe B est conforme à la norme NMB-003 du Canada.

## AB ülkeleri için Uygunluk Bildirimi

- EMC Direktifi 2014/30/EC (tadiller dahil)
- Düşük Voltaj Direktifi 2014/35/EC
- R & TTE Direktifi 1999/5/EC (ürün RF işlevine sahipse)

## WEEE



### İmha talimatları

Elden çıkarırken bu elektronik cihazı çöpe atmayın. Kirliliği en aza indirmek ve global çevrenin korunmasını sağlamak için, lütfen bunu geri dönüştürün.

# GİRİŞ

## Pakete Genel Bakış

Ambalajından dikkatlice çıkarıp, aşağıdaki standart aksesuarlar kısmında listelenen öğelerin bulunduğunu doğrulayın. İsteğe bağlı aksesuarlar kısmındaki öğelerin bazıları, modele, özelliklere ve satın aldığınız bölgeye bağlı olarak mevcut olmayabilir. Lütfen satın aldığınız yerle kontrol edin. Bazı aksesuarlar bölgeden bölgeye değişiklik gösterebilir.

Garanti kartı yalnızca bazı belirli bölgelerde sağlanır. Ayrıntılı bilgiler için lütfen bayinize danışın.

## Standart aksesuarlar

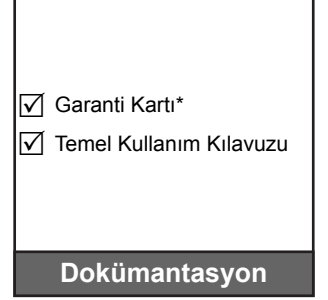
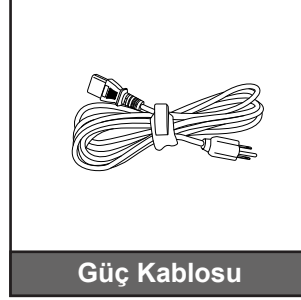

### Not:

- *Asıl uzaktan kumanda bölgeye göre değişiklik gösterebilir.*
- *Uzaktan kumandaya yönelik pil de pakette bulunur.*
- *\* Avrupa garanti bilgisi için lütfen [www.optoma.com](http://www.optoma.com) adresini ziyaret edin.*

## İsteğe bağlı aksesuarlar

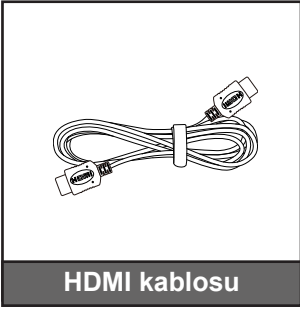

**Not:** İsteğe bağlı aksesuarlar modele, spesifikasyona ve bölgeye bağlı olarak değişiklik gösterir.

# GİRİŞ

## Ürüne Genel Bakış

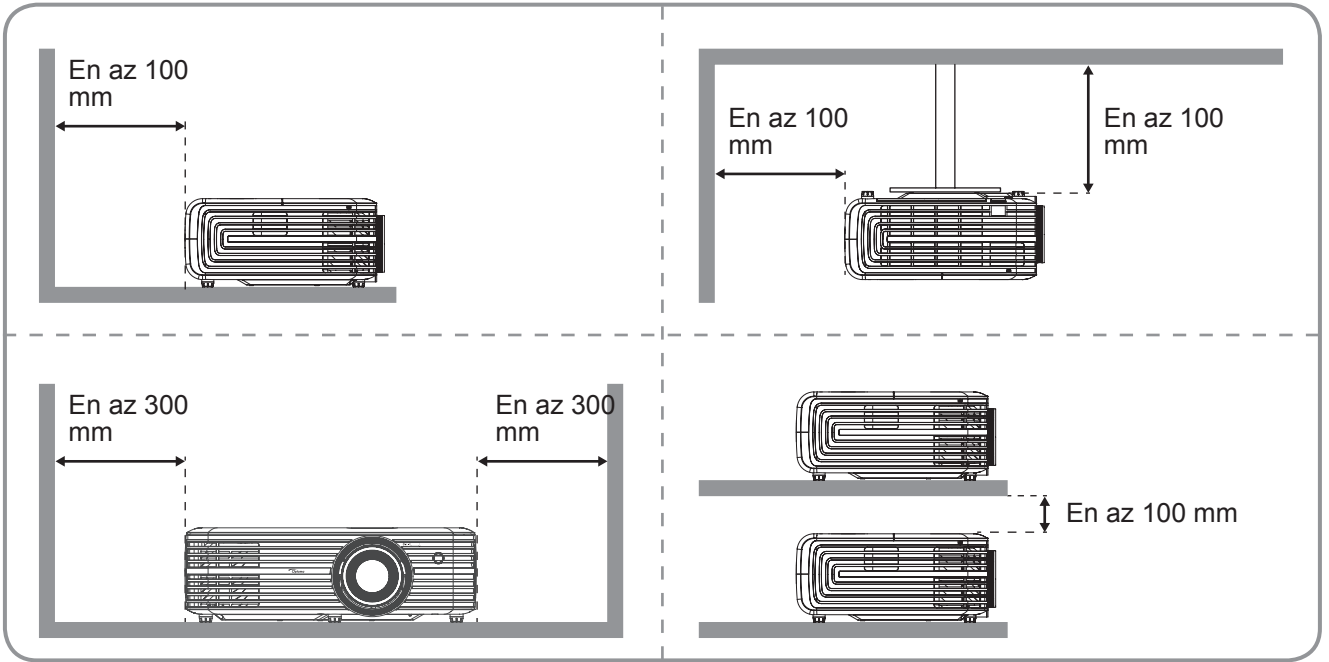
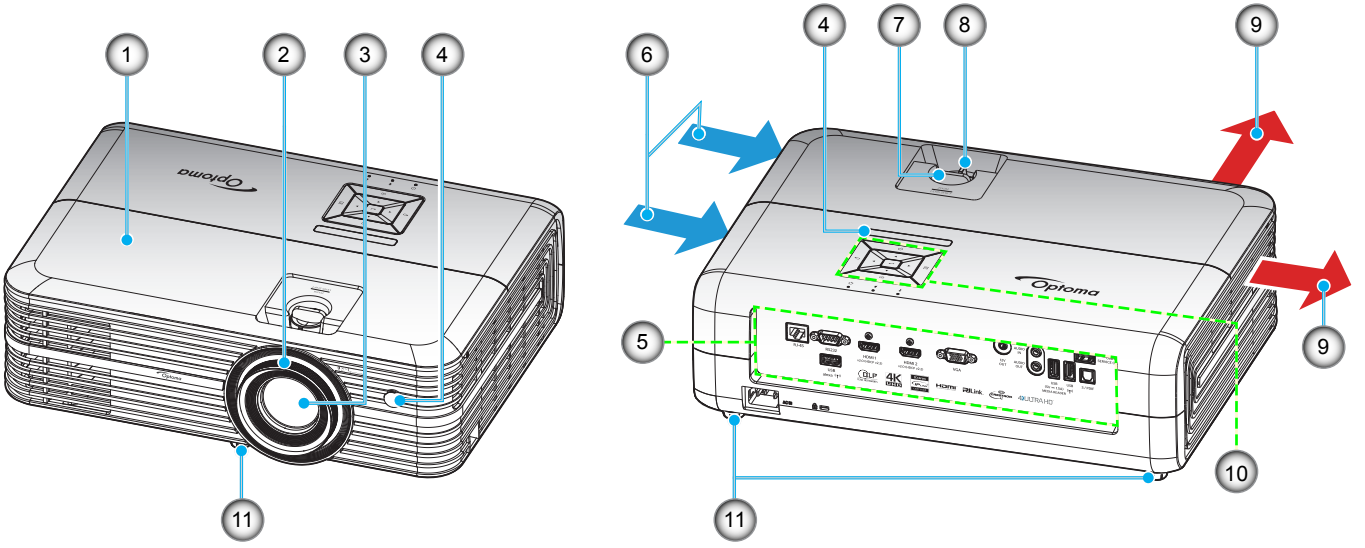

### Not:

- *Projektör giriş ve çıkış havalandırmalarını engellemeyin.*
- *Projektörü etrafı kapalı bir yerde çalıştırırken giriş ve çıkış havalandırmaları çevresinde en az 30 cm boşluk bırakın.*

| Hayır. | Öge                  | Hayır. | Öge                     |
|--------|----------------------|--------|-------------------------|
| 1.     | Üst Kapak            | 7.     | Mercek Kaydırma Tekerli |
| 2.     | Fokus Halkası        | 8.     | Yakınlaştırma Kolu      |
| 3.     | Mercek               | 9.     | Havalandırma (çıkış)    |
| 4.     | IR alıcısından       | 10.    | Tuş takımı              |
| 5.     | Giriş / Çıkış        | 11.    | Eğim Ayarı Ayağı        |
| 6.     | Havalandırma (giriş) |        |                         |

# GİRİŞ

## Bağlantılar

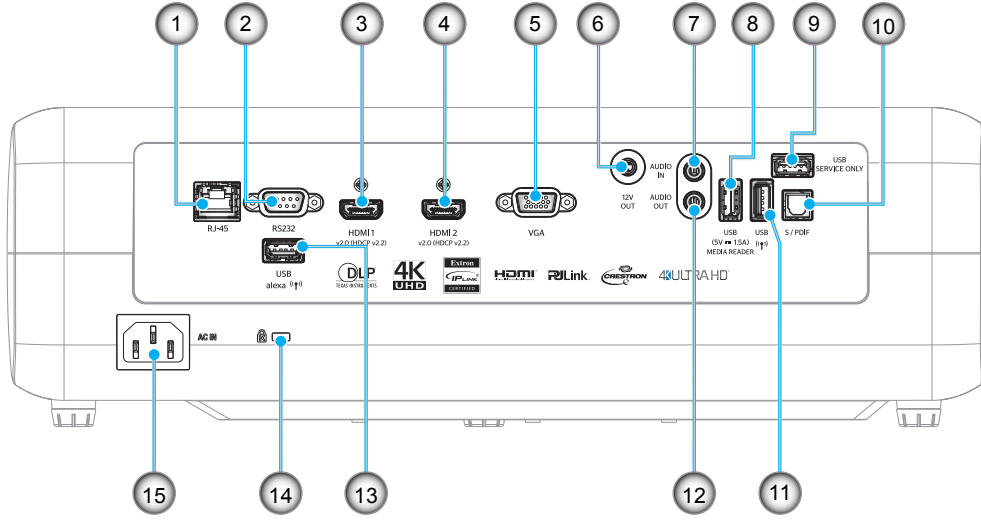

| Hayır. | Öge   | Hayır. | Öge                          |
|--------|---|--------|------------------------------|
| 1.     | RJ-45 Bağlayıcı                                     | 9.     | Servis Bağlayıcı             |
| 2.     | RS232 Bağlayıcı                                     | 10.    | S/PDIF Bağlayıcı             |
| 3.     | HDMI 1 Bağlayıcı                                    | 11.    | USB2.0 Bağlayıcı             |
| 4.     | HDMI 2 Bağlayıcı                                    | 12.    | AUDIO OUT Bağlayıcı          |
| 5.     | VGA Bağlayıcı                                       | 13.    | USB-A Bağlayıcı              |
| 6.     | 12V OUT Bağlayıcı                                   | 14.    | Kensington™ Kilitleme Yuvası |
| 7.     | AUDIO IN Bağlayıcı                                  | 15.    | Güç Soketi                   |
| 8.     | USB Güç Çıkışı (5 V---1,5 A) /<br>USB 3.0 Bağlayıcı |        |                              |

# GİRİŞ

## Tuş takımı

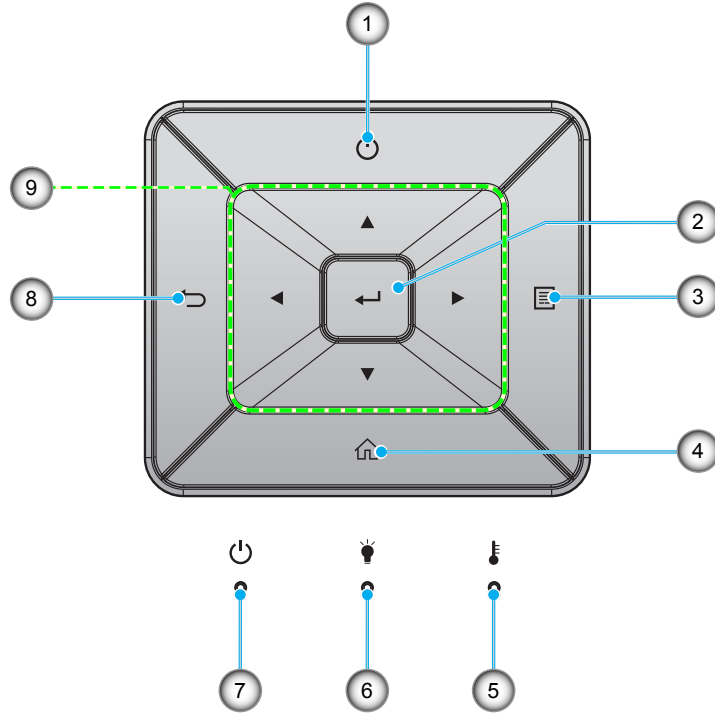

| Hayır. | Öge            | Hayır. | Öge                      |
|--------|----------------|--------|--------------------------|
| 1.     | Power          | 6.     | Lamba LED'i              |
| 2.     | Giriş          | 7.     | Açık/Beklemede LED'i     |
| 3.     | Menü           | 8.     | Geri Dön                 |
| 4.     | Giriş          | 9.     | Dört Yönlü Seçme Tuşları |
| 5.     | Sıcaklık-LED'i |        |                          |

# GİRİŞ

## Uzaktan kumanda

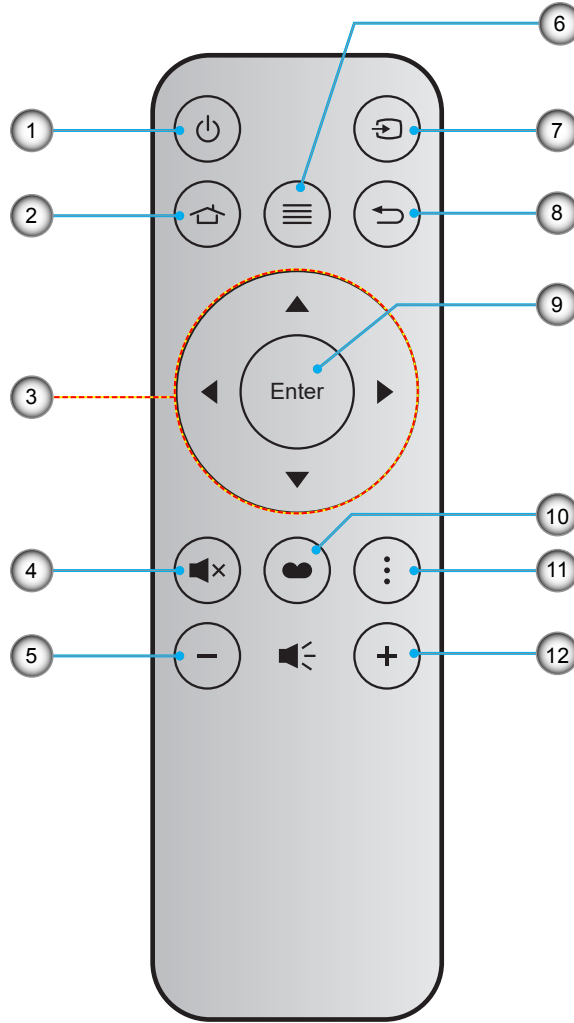

| Hayır. | Öge                      | Hayır. | Öge          |
|--------|--------------------------|--------|--------------|
| 1.     | Açma/Kapama              | 7.     | Kaynağı      |
| 2.     | Giriş                    | 8.     | Geri Dön     |
| 3.     | Dört Yönlü Seçme Tuşları | 9.     | Giriş        |
| 4.     | Sessiz                   | 10.    | Görüntü Modu |
| 5.     | Ses -                    | 11.    | Seçenek      |
| 6.     | Menü                     | 12.    | Ses +        |

### Not:

- Bazı tuşlar, bu özellikleri desteklemeyen modeller için işlevsiz olabilir.
- Uzaktan kumandayı ilk kez kullanmadan önce, şeffaf yalıtım bandını çıkarın. Pil takma konusunda 16. sayfaya bakın.

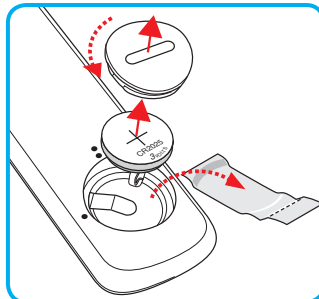



# AYAR VE KURULUM

## Projektörü kurma

Projektörünüz, dört olası konumdan birine kurulmak üzere tasarlanmıştır.

Oda yerleşiminiz veya kişisel tercihiniz, seçeceğiniz kurulum konumunu belirleyecektir. Ekranınızın boyutu ve konumunun, uygun prizinin konumunun yanı sıra projektörün ve diğer cihazlarınızın konumunu ve birbirlerine olan mesafeyi dikkate alın.

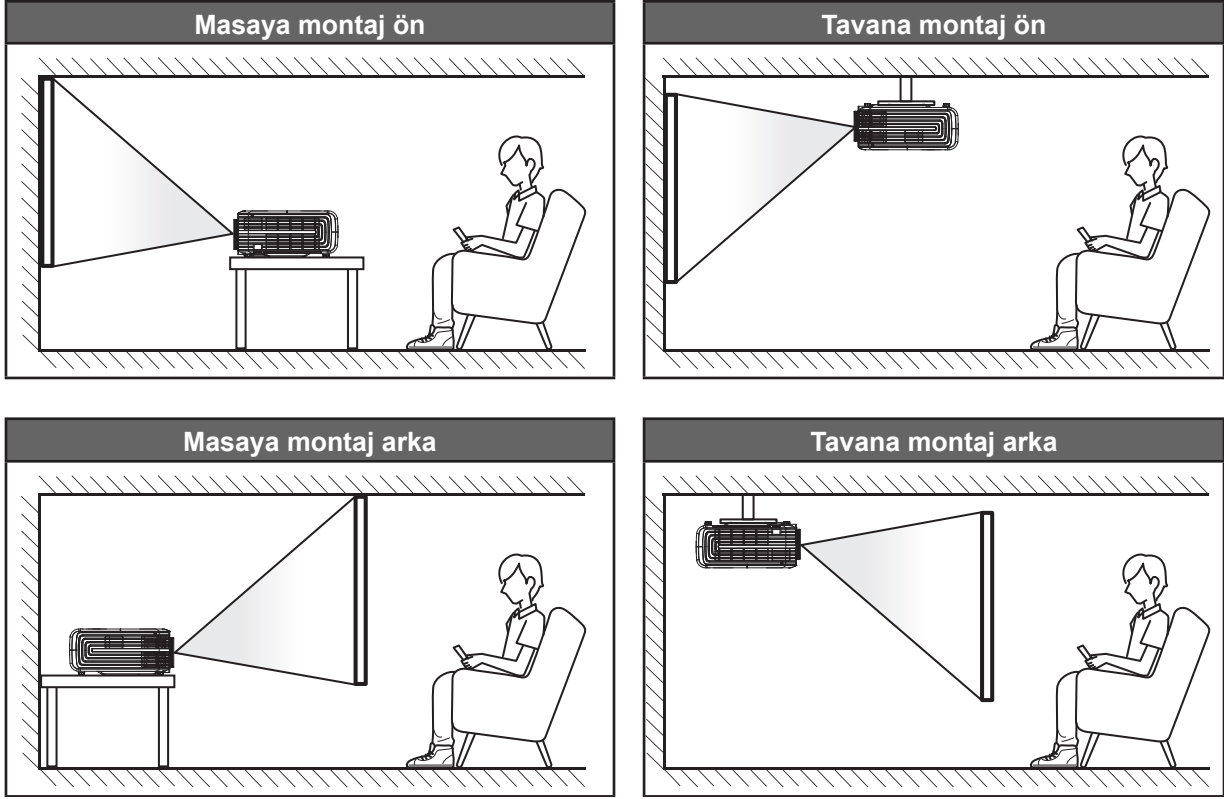

Projektör bir yüzeye düz biçimde ve ekrana 90 derece/dik olarak yerleştirilmelidir.

- Belirli bir ekran boyutuna yönelik projektör konumunun nasıl belirleneceği konusunda lütfen 57. sayfadaki mesafe tablosuna başvurun.
- Belirli bir mesafeye yönelik ekran boyutunun nasıl belirleneceği konusunda lütfen 57. sayfadaki mesafe tablosuna başvurun.

**Not:** Projektör ekrandan ne kadar uzağa yerleştirilirse, yansıtılan görüntü boyutuyla birlikte dikey sapma da orantılı olarak artar.

### ÖNEMLİ!

Projektörü masa üzeri veya tavana montaj dışında herhangi bir yönelimde çalıştırmayın. Projektör yatay olmalıdır ve ileriye/geriye veya sola/sağa eğilmemelidir. Diğer yönelimler garantiyi geçersiz kılacaktır ve projektör lambasının veya projektörün kendisinin ömrünü kısaltabilir. Standart dışı kurulum önerisi için lütfen Optoma ile iletişime geçin.

# AYAR VE KURULUM

## Projektöre kaynaklar bağlama

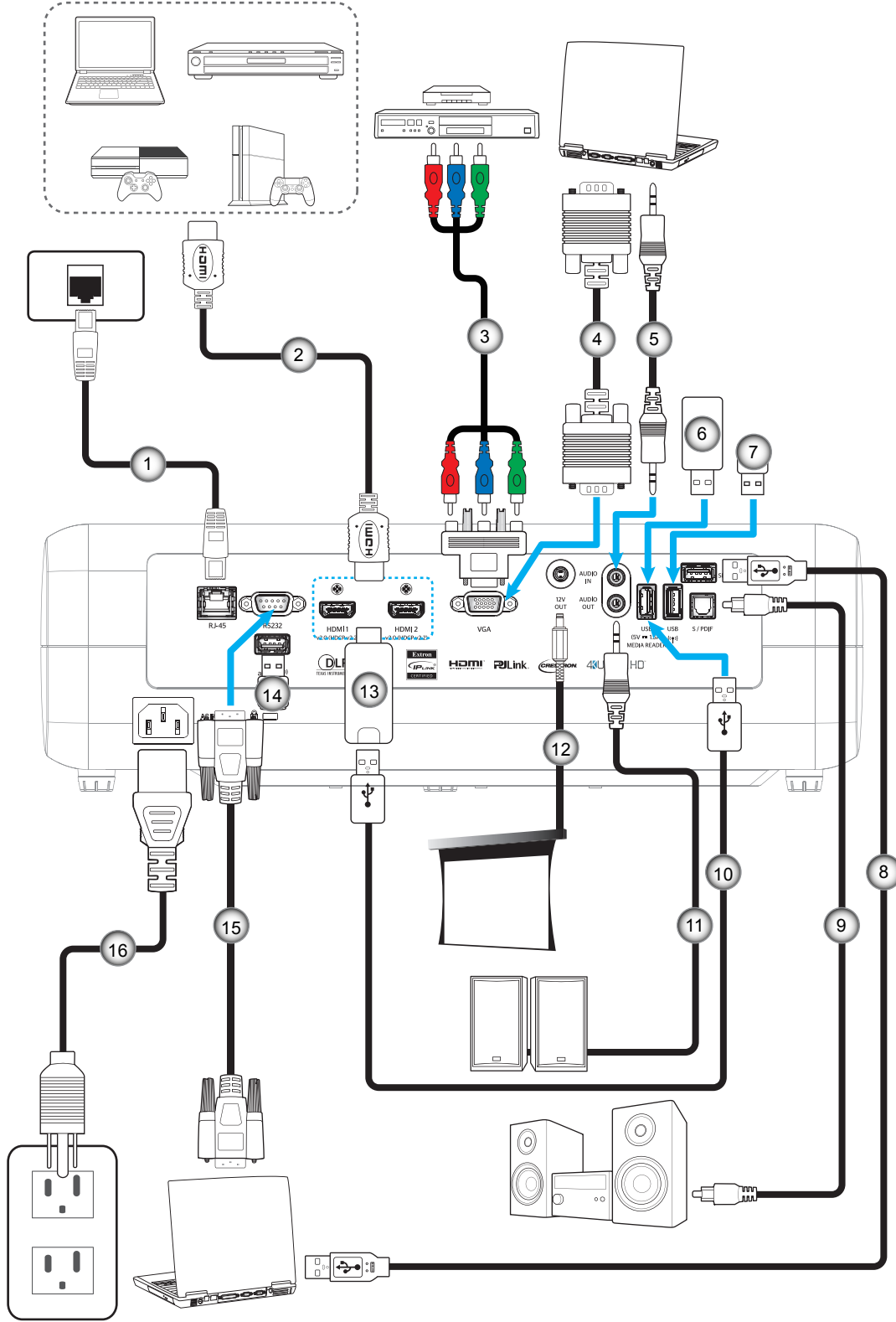

| Hayır. | Öğe                 | Hayır. | Öğe  | Hayır. | Öğe                   | Hayır. | Öğe                              |
|--------|---------------------|--------|--|--------|-----------------------|--------|----------------------------------|
| 1.     | RJ-45 Kablosu       | 5.     | Ses Girişi Kablosu                           | 9.     | S/PDIF Çıkışı Kablosu | 13.    | HDMI Güvenlik Kilidi             |
| 2.     | HDMI Kablosu        | 6.     | USB Anlık Sürücü                             | 10.    | USB Güç Kablosu       | 14.    | Alexa için Wi-Fi Yardımcı Aygıtı |
| 3.     | RCA Bileşen Kablosu | 7.     | Wi-Fi Görüntüleme için Wi-Fi Yardımcı Aygıtı | 11.    | Ses Çıkış Kablosu     | 15.    | RS232 Kablosu                    |
| 4.     | VGA Giriş Kablosu   | 8.     | Servis için USB Kablosu                      | 12.    | 12V DC Fişi           | 16.    | Güç Kablosu                      |

# AYAR VE KURULUM

## Projektör görüntüsünü ayarlama

### Görüntü yüksekliği

Projektör, görüntü yüksekliğini ayarlamak için yükseltici ayaklar ile donatılmıştır.

1. Projektörün alt tarafında bulunan ayarlamak istediğiniz ayarlanabilir ayağı bulun.
2. Projektörü yükseltmek veya alçaltmak için ayarlanabilir ayağı saat yönünde ya da saat yönünün tersinde döndürün.

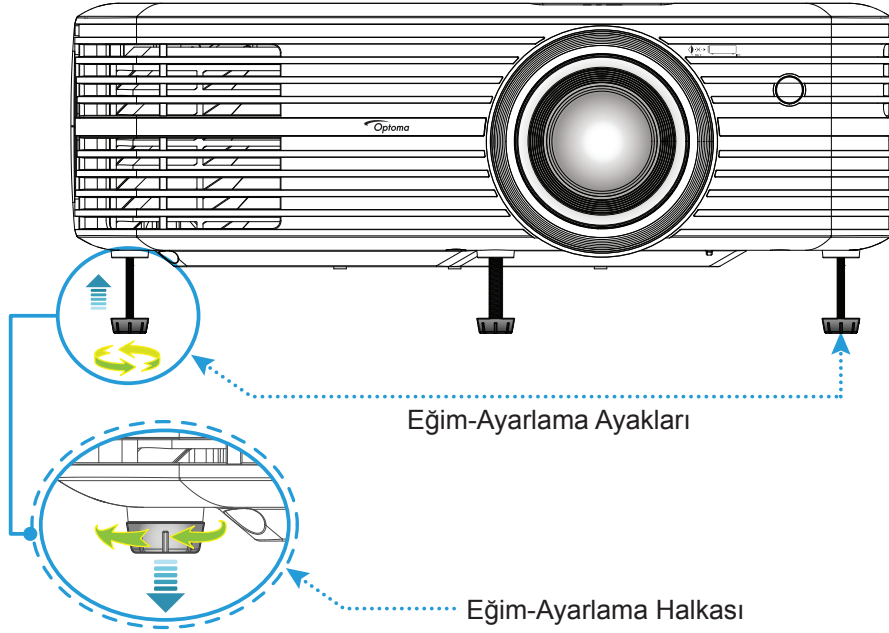

### Yakınlaştırma, mercek kaydırma ve odak

- Görüntü boyutunu ve konumunu ayarlamak için aşağıdakileri yapın:
  - a. Görüntü boyutunu ayarlamak amacıyla, yansıtılan görüntü boyutunu artırmak veya azaltmak için yakınlaştırma kolunu saat yönünde ya da saat yönünün tersinde döndürün.
  - b. Görüntü konumunu ayarlamak amacıyla, yansıtılan görüntünün konumunu dikey olarak ayarlamak için mercek kaydırma tekerini saat yönünde veya saat yönünün tersinde döndürün.

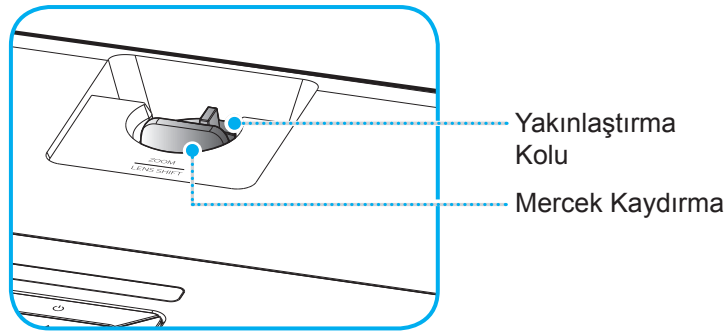

# AYAR VE KURULUM

- Odağı ayarlamak için, odak halkasını, görüntü keskin ve okunabilir olana kadar saat yönünde veya saat yönünün tersinde döndürün.

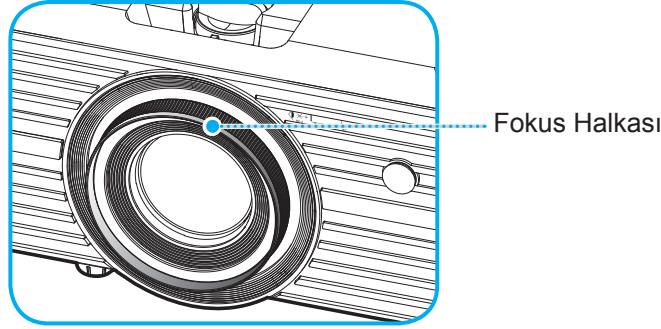

**Not:** Projektör 1,2m ila 8,1m mesafede odaklanacaktır.

## Kumanda kurulumu

### Pili takma/değiřtirme

1. Kapak açılana kadar pil kapağını saat yönünün tersinde döndürmek için bir bozuk para kullanın.
2. Yeni pili bölmeye yerleřtirin.  
Eski pili çıkarıp yenisini (CR2025) takın. "+" işaretinin olduđu tarafın yukarıya baktığından emin olun.
3. Kapağı geri takın. Ardından yerine kilitlemek amacıyla pil kapağını saat yönünde döndürmek için bir bozuk para kullanın.

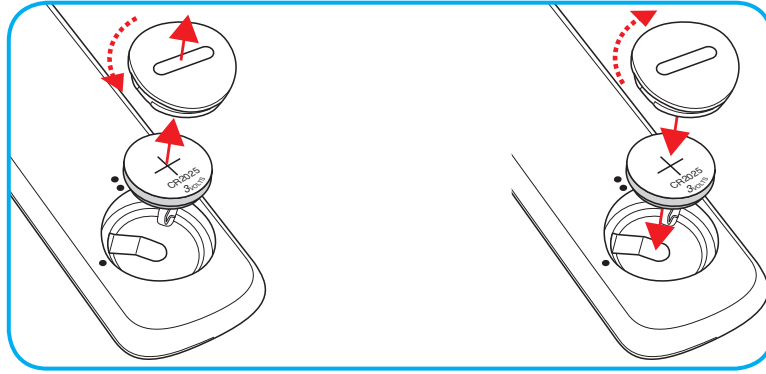

### **DİKKAT:**

Güvenli çalışmayı sağlamak için lütfen aşağıdaki önlemlere uyun:

- CR2025 tip pil kullanın.
- Su veya sıvıyla temastan kaçının.
- Uzaktan kumandayı neme veya ısıya maruz bırakmayın.
- Uzaktan kumandayı düşürmeyin.
- Uzaktan kumandadaki pil sızıntı yaparsa, kasayı dikkatlice silerek temizleyin ve yeni pil takın.
- Yanlış türde bir pille deęiřtirirseniz patlama tehlikesi vardır.
- Biten pilleri talimatlara uygun olarak elden çıkarın.

# AYAR VE KURULUM

## Etkili mesafe

Kızılötesi uzaktan kumanda sensörü projektörün üst tarafında bulunur. Doğru biçimde çalışması için uzaktan kumandayı, projektörün kızılötesi uzaktan kumanda algılayıcısına dik biçimde 30° (yatay olarak) veya 20° (dikey olarak) içinde bir açıda tuttuğunuzdan emin olun. Uzaktan kumandayla algılayıcı arasındaki mesafe 7 metreden fazla olmamalıdır.

**Not:** Uzaktan kumanda kızılötesi sensörüne doğrudan (0 derecelik açıyla) tutulurken, uzaktan kumanda ve sensör arasındaki mesafe 10 metreden fazla olmamalıdır.

- Uzaktan kumanda ve projektördeki kızılötesi sensörü arasında kızılötesi ışınını kesebilecek hiçbir engel olmadığından emin olun.
- Uzaktan kumandanın kızılötesi ileticisine doğrudan güneş ışığı veya floresan lambası yansımadağından emin olun.
- Lütfen uzaktan kumandayı floresan lambalarından 2 metreden uzak mesafede tutun; aksi halde uzaktan kumanda hatalı çalışabilir.
- Uzaktan kumanda Çevirici Tip floresan lambalara yakın olursa zaman zaman etkisiz olabilir.
- Uzaktan kumanda ve projektör birbirlerine çok kısa mesafede olursa uzaktan kumanda etkisiz olabilir.
- Ekranı yönelttiğinizde, uzaktan kumandanın ekrana olan etkin mesafe 7 metreden kısadır ve kızılötesi ışınları projektöre geri yansıtır. Ancak etkin mesafe ekranlara göre değişebilir.

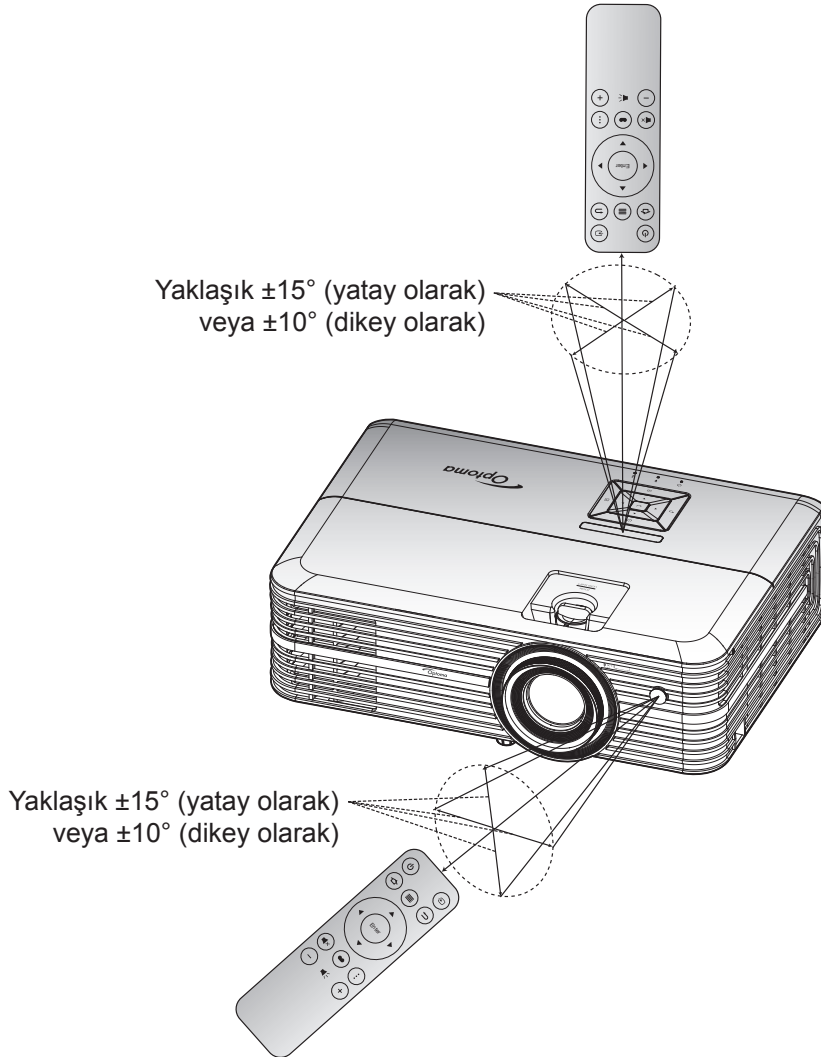

# PROJEKTÖRÜ KULLANMA

## Projektörü açma/kapatma

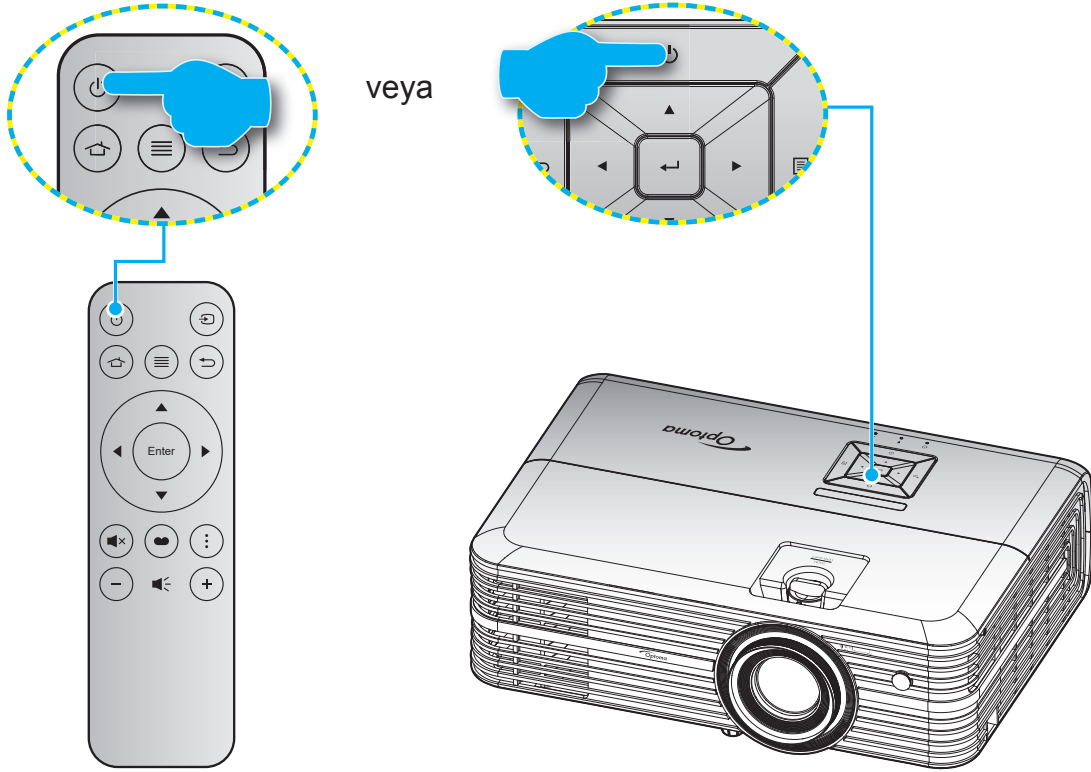

## Güç açık

1. Güç kablosu ve sinyal/kaynak kablosunu sıkıca takın. Bağlandığında, Açık/Beklemede LED'i kırmızı renkte yanar.
2. Projektör tuş takımında veya uzaktan kumandada "⏻" düğmesine basarak projektörü açın.
3. Yaklaşık 10 saniye süreyle bir açılış ekranı görünecek ve Açık/Bekleme LED'i mavi renkte yanıp sönecektir.

Projektör ilk kez açıldığında, tercih edilen dili, yansıtma yönünü ve güç modu ayarlarını seçmeyi de içeren başlangıç ayarlarını yapmanız istenecektir. **Ayar tamamlandı** ekranının görünmesi projektörün kullanıma hazır olduğunu belirtir.

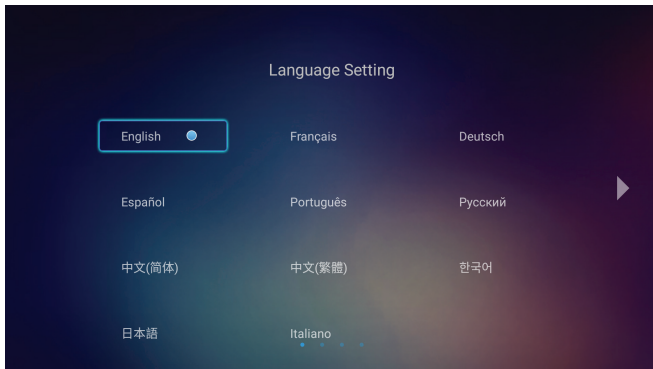

[Dili Seçin]

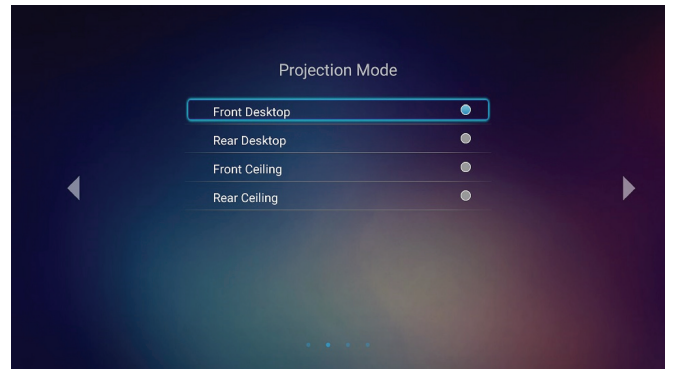

[Yansıtma Modunu Seçin]

# PROJEKTÖRÜ KULLANMA



[Güç Modunu Seçin]

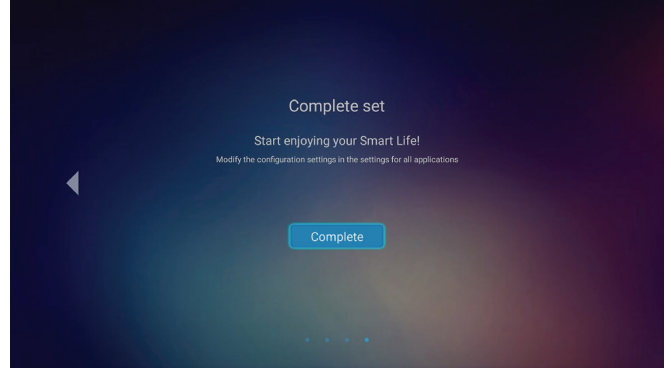

[Başlangıç Ayarları Tamamlandı]

## Güç Kapanma

1. Projektör tuş takımında veya uzaktan kumandada "⏻" düğmesine basarak projektörü kapatın.
2. Aşağıdaki mesaj görüntülenecektir:



3. Onaylamak için "⏻" düğmesine tekrar basın; aksi durumda mesaj 15 saniye sonra kaybolacaktır. "⏻" düğmesine ikinci kez bastığınızda projektör kapanacaktır.
4. Soğutma fanları soğutma devri için yaklaşık 10 saniye çalışmaya devam eder ve Açık/Bekleme LED'i yeşil veya mavi renkte yanıp söner. Açık/Bekleme LED'inin sabit kırmızı renkte yanması, projektörün bekleme moduna girdiğini belirtir. Projektörü yeniden açmak isterseniz, soğutma döngüsünü tamamlanıp projektörün bekleme moduna girmesini beklemelisiniz. Bekleme modundayken projektörü açmak için tekrar "⏻" düğmesine basmanız yeterlidir.
5. Güç kablosunu prizden ve projektörden çıkarın.

**Not:** Projektörün bir güç kapatma prosedüründen hemen sonra açılması önerilmez.

# PROJEKTÖRÜ KULLANMA

## Bir giriş kaynağı seçme

Ekranda görüntülemek istediğiniz, bilgisayar, dizüstü bilgisayar, video oynatıcı vb. bağlı kaynağı açın. Projektör, kaynağı otomatik olarak algılayacaktır. Birden fazla kaynak bağlıysa, istenen girişi seçmek için uzaktan kumandada "↺" düğmesine basın.







# PROJEKTÖRÜ KULLANMA

## Giriş ekranına genel bakış

Giriş ekranı, projektörü her başlattığınızda görüntülenir. Ana Giriş ekranı temel olarak 3 ana kategoriye ayrılmıştır: Projektör, Uygulama ve Ayarlar.

Giriş ekranında gezinmek için uzaktan kumandadaki veya projektör tuş takımındaki düğmeleri kullanabilirsiniz. Hangi sayfada olursanız olun uzaktan kumandada  düğmesine veya projektör tuş takımında  düğmesine basarak herhangi bir anda ana Giriş ekranına geri dönebilirsiniz.

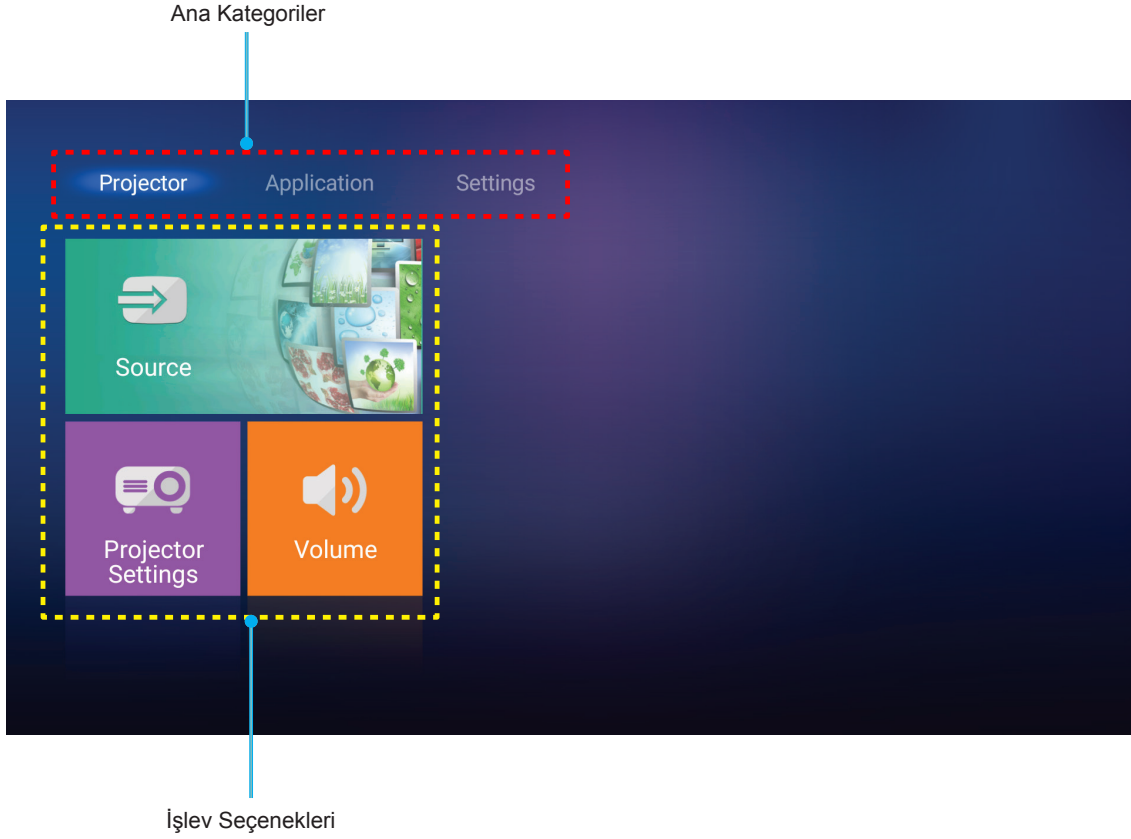

# PROJEKTÖRÜ KULLANMA

## Projektör ayarları

Projektör giriş ekranında giriş kaynağını değiştirebilir, projektör ayarlarını yapılandırabilir ve ses düzeyini ayarlayabilirsiniz.

## Bir giriş kaynağı seçme

İstediğiniz girişi seçmek için uzaktan kumandada "↔" düğmesine basmanın yanı sıra, giriş kaynağını **Source** seçeneğini kullanarak da değiştirebilirsiniz. Ardından **Source** menüsüne girmek için uzaktan kumandada **Enter** düğmesine veya projektör tuş takımında ← düğmesine basın.

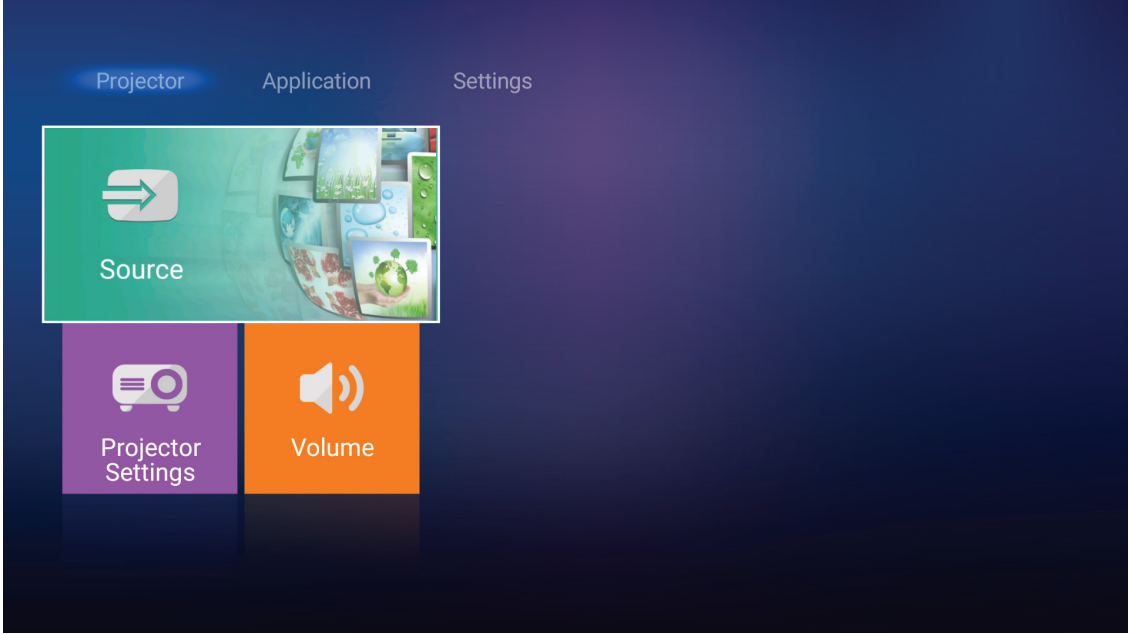

Kullanılabilir giriş kaynağı seçenekleri ekranda görünür.

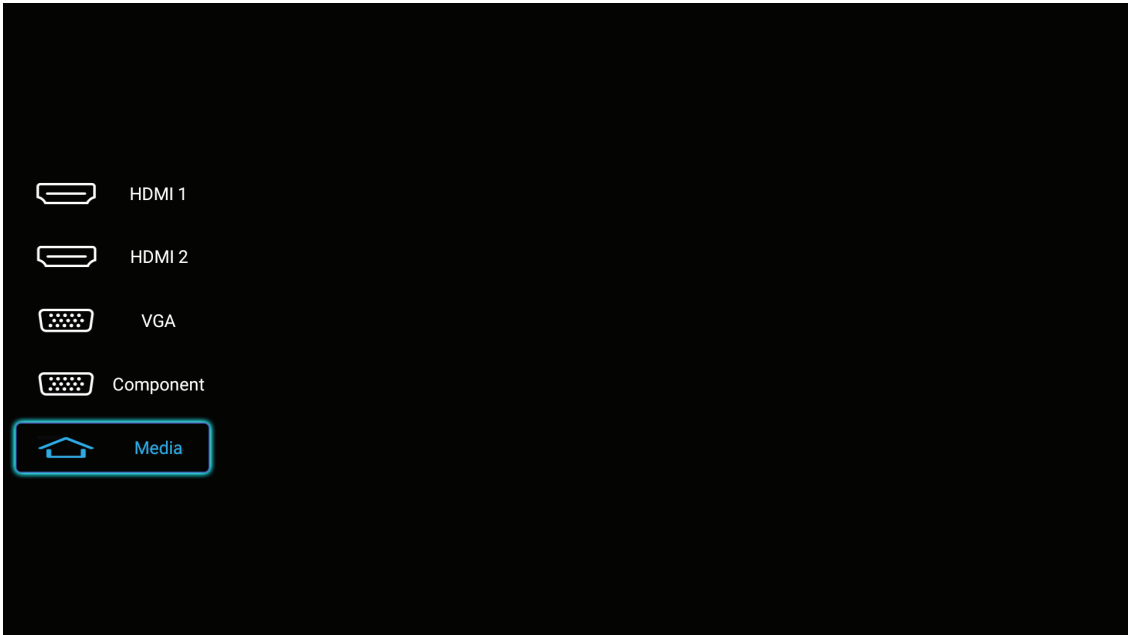

İstediğiniz giriş kaynağını seçip, uzaktan kumandada **Enter** düğmesine veya projektör tuş takımında ← düğmesine basarak seçiminizi onaylayın.

**Not:** Giriş kaynağı varsayılan olarak **Ortam** ayarındadır.

# PROJEKTÖRÜ KULLANMA

## Projektör ayarlarını yapılandırın

Aygıt ayarlarını yapılandırmayı, sistem bilgilerini görüntülemeyi ve sistem ayarlarını geri yüklemeyi de içeren çeşitli aygıt yapılandırmalarını yönetmek için **Projektör Ayarları** ögesini seçin.

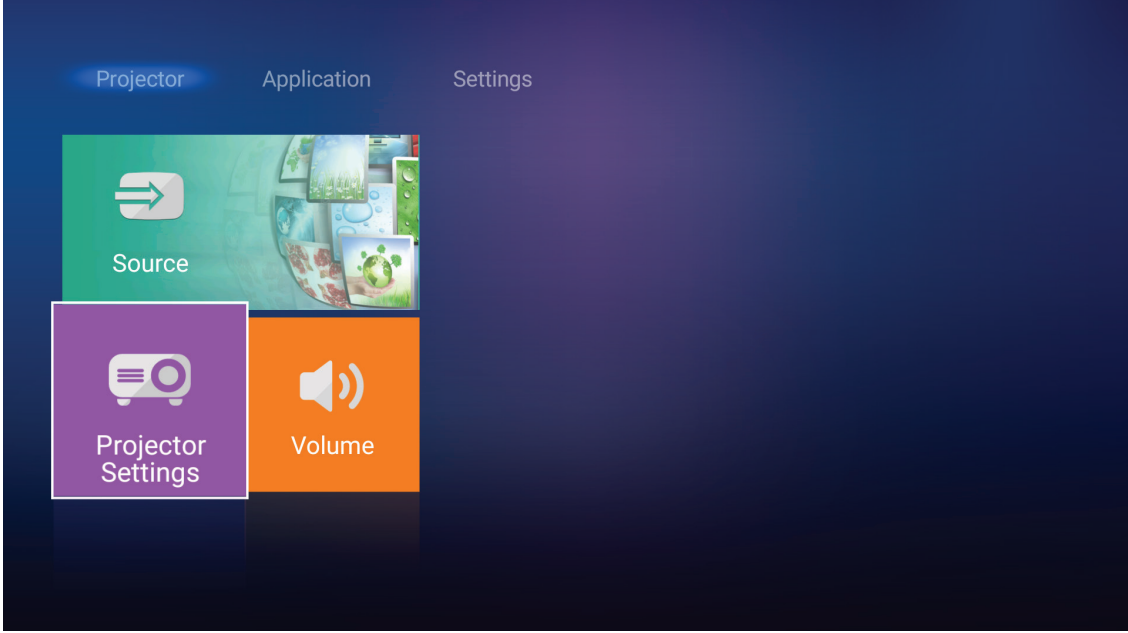

### Genel menü gezintisi

1. **Projektör Ayarları** menüsüne girmek için uzaktan kumandada **Enter** düğmesine veya projektör tuş takımında **↵** düğmesine basın.

**Not:** **Projektör Ayarları** menüsüne, uzaktan kumandada **≡** düğmesine veya projektör tuş takımında **≡** düğmesine basarak doğrudan da erişebilirsiniz.

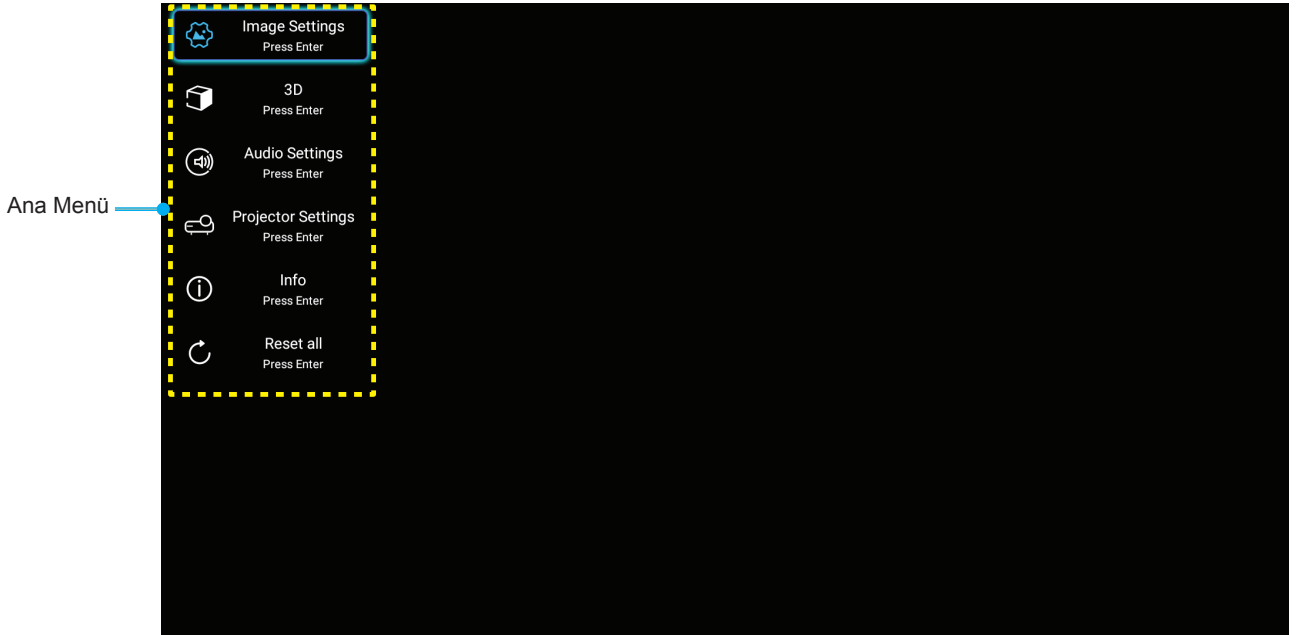

2. OSD gösterildiğinde, ana menüden herhangi bir öge seçmek için **▲▼** tuşlarını kullanın. Belirli bir sayfada bir seçim yaparken, alt menüye girmek için uzaktan kumandada **Enter** düğmesine veya projektör tuş takımında **↵** düğmesine basın.

# PROJEKTÖRÜ KULLANMA

3. Alt menüde istediğiniz öğeyi seçmek için ▲▼ düğmelerini kullanıp, diğer ayarları görüntülemek için **Enter** veya ↵ düğmesine basın. ◀▶ tuşlarını kullanarak ayarları yapın.
4. Alt menüde ayarlanacak sonraki öğeyi seçin ve yukarıda açıklandığı gibi ayarlayın.
5. Onaylamak için **Enter** veya ↵ düğmesine bastığınızda ekran ana menüye geri dönecektir.
6. Çıkmak için ☰ veya ☲ düğmesine tekrar basın. OSD menüsü kapanacak ve projektör yeni ayarları otomatik olarak kaydedecektir.

## Ekran Menüsü ağacı

| Düzyey 1       | Düzyey 2                   | Düzyey 3        | Düzyey 4 | Değer                 |
|----------------|----------------------------|-----------------|----------|-----------------------|
| Image Settings | Görüntü Modu               |                 |          | Sinema                |
|                |                            |                 |          | HDR                   |
|                |                            |                 |          | HDR SIM.              |
|                |                            |                 |          | Oyun                  |
|                |                            |                 |          | Referans              |
|                |                            |                 |          | Parlak                |
|                |                            |                 |          | Kullanıcı             |
|                |                            |                 |          | Üç boyut              |
|                |                            |                 |          | ISF Day               |
|                |                            |                 |          | ISF Night             |
|                | Dinamik Aralık             | HDR             |          | Auto [Varsayılan]     |
|                |                            |                 |          | Kapalı                |
|                |                            | HDR Resim Modu  |          | Parlak                |
|                |                            |                 |          | Standart [Varsayılan] |
|                |                            |                 | Film     |                       |
|                |                            |                 | Ayrıntı  |                       |
|                | Parlaklık                  |                 |          | -50 ~ +50             |
|                | Karşıtlık                  |                 |          | -50 ~ +50             |
|                | Netlik                     |                 |          | 1 ~ 15                |
|                | Renk                       |                 |          | -50 ~ +50             |
|                | Renk Tonu                  |                 |          | -50 ~ +50             |
|                | Gamm [Üç Boyut Modu Değil] |                 |          | Film                  |
|                |                            |                 |          | Video                 |
|                |                            |                 |          | Grafik                |
|                |                            |                 |          | Standart (2.2)        |
|                |                            |                 |          | 1.8                   |
|                |                            |                 | 2.0      |                       |
|                |                            |                 | 2.4      |                       |
|                | Gamm [Üç Boyut Modu]       |                 |          | Üç boyut              |
|                | Renk ayarları              | BrilliantColor™ |          | 1 ~ 10                |
|                |                            |                 |          | D55                   |
|                |                            | Renk Isısı      |          | D65                   |
|                |                            |                 | D75      |                       |
|                |                            |                 | D83      |                       |
|                |                            |                 | D93      |                       |
|                |                            |                 | Doğal    |                       |





# PROJEKTÖRÜ KULLANMA

| Düzyey 1       | Düzyey 2       | Düzyey 3                         | Düzyey 4                     | Değer                        |                              |
|----------------|----------------|----------------------------------|------------------------------|------------------------------|------------------------------|
| Image Settings | Renk ayarları  | Color Gamut                      |                              | Doğal                        |                              |
|                |                |                                  |                              | HDTV                         |                              |
|                |                |                                  |                              | Sunum                        |                              |
|                |                |                                  |                              | Sinema                       |                              |
|                |                |                                  |                              | Oyun                         |                              |
|                |                | Renk Düzlemi [HDMI Girişi Değil] |                              | Auto [Varsayılan]            |                              |
|                |                |                                  |                              | RGB                          |                              |
|                |                |                                  |                              | YUV                          |                              |
|                |                | Renk Düzlemi [HDMI Girişi]       |                              | Auto [Varsayılan]            |                              |
|                |                |                                  |                              | RGB(0~255)                   |                              |
|                |                |                                  |                              | RGB(16~235)                  |                              |
|                |                | Renk uyumu                       | Renk                         |                              | Kırmızı [Varsayılan]         |
|                |                |                                  |                              |                              | Yeşil                        |
|                |                |                                  |                              |                              | Mavi                         |
|                |                |                                  |                              |                              | Deniz Mavisi                 |
|                |                |                                  |                              |                              | Sarı                         |
|                |                |                                  |                              |                              | Macenta                      |
|                |                |                                  |                              |                              | Beyaz                        |
|                |                |                                  | Ton veya Kırmızı Kazanım     | -50 ~ +50 [Varsayılan: 0]    |                              |
|                |                |                                  | Doygunluk veya Yeşil Kazanım | -50 ~ +50 [Varsayılan: 0]    |                              |
|                |                |                                  | Kazanım veya Mavi Kazanım    | -50 ~ +50 [Varsayılan: 0]    |                              |
|                |                | RGB Kazanım/İnce Ayar            | Kırmızı Kazanım              | -50 ~ +50 [Varsayılan: 0]    |                              |
|                |                |                                  | Yeşil Kazanım                | -50 ~ +50 [Varsayılan: 0]    |                              |
|                |                |                                  | Mavi Kazanım                 | -50 ~ +50 [Varsayılan: 0]    |                              |
|                |                |                                  | Kırmızı İnceayar             | -50 ~ +50 [Varsayılan: 0]    |                              |
|                |                |                                  | Yeşil İnceayar               | -50 ~ +50 [Varsayılan: 0]    |                              |
|                |                |                                  | Mavi İnceayar                | -50 ~ +50 [Varsayılan: 0]    |                              |
|                |                | Sinyal                           | Frekans                      |                              | -50 ~ +50 (sinyale bağlıdır) |
|                | Faz            |                                  |                              | 0 ~ 31 (sinyale bağlıdır)    |                              |
|                | Yatay Konum    |                                  |                              | -50 ~ +50 (sinyale bağlıdır) |                              |
|                | Dikey Konum    |                                  |                              | -50 ~ +50 (sinyale bağlıdır) |                              |
|                | DynamicBlack   |                                  |                              | Açık [Varsayılan]            |                              |
|                |                |                                  |                              | Kapalı                       |                              |
|                | Parlaklık Modu |                                  |                              | Ekonomik                     |                              |
|                |                |                                  |                              | Parlak                       |                              |
|                | Digital Zoom   |                                  |                              | -5 ~ 25 [Varsayılan: 0]      |                              |
|                | Aspect Ratio   |                                  |                              | 4:3                          |                              |
|                |                |                                  |                              | 16:9                         |                              |
|                |                |                                  |                              | Doğal                        |                              |
|                |                |                                  |                              | Auto [Varsayılan]            |                              |

# PROJEKTÖRÜ KULLANMA

| Düzyey 1                 | Düzyey 2        | Düzyey 3          | Düzyey 4               | Deęer   |                     |
|--------------------------|-----------------|-------------------|------------------------|---|---------------------|
| Image Settings           | PureMotion      |                   |                        | Kapalı  |                     |
|                          |                 |                   |                        | Düşük   |                     |
|                          |                 |                   |                        | Orta  |                     |
|                          |                 |                   |                        | Yüksek  |                     |
|                          | Sıfırla         |                   |                        |   |                     |
| Üç boyut                 | Üç Boyut Modu   |                   |                        | Açık  |                     |
|                          |                 |                   |                        | Kapalı [Varsayılan]                                       |                     |
|                          | Üç boyut Biçim  |                   |                        | Auto [Varsayılan]   |                     |
|                          |                 |                   |                        | SBS   |                     |
|                          |                 |                   |                        | Top and Bottom  |                     |
|                          |                 |                   |                        | Çerçeve Paketleme   |                     |
|                          | 3D Senk Dön.    |                   |                        | Açık  |                     |
|                          |                 |                   | Kapalı [Varsayılan]    |   |                     |
| Ses Ayarları             | Dahili hoparlör |                   |                        | Açık [Varsayılan]   |                     |
|                          |                 |                   |                        | Kapalı  |                     |
|                          | Audio Out       |                   |                        | Açık  |                     |
|                          |                 |                   |                        | Kapalı [Varsayılan]                                       |                     |
|                          | Sessiz          |                   |                        | Açık  |                     |
|                          |                 |                   | Kapalı [Varsayılan]    |   |                     |
| Ses                      |                 |                   | 0 ~ 10 [Varsayılan: 5] |   |                     |
| Projektör Ayarları       | Lamba Ayarları  | Lamba Zamanı      |                        | Salt Okunur<br>[Aralık 0 ~ 9999]                          |                     |
|                          |                 | Lamba Sıfırlama   |                        | Evet  |                     |
|                          |                 | Lamba Hatırlatıcı |                        | Hayır [Varsayılan]  |                     |
|                          | Filter Settings | Filter Usage Hour |                        |   | Açık [Varsayılan]   |
|                          |                 |                   |                        |   | Kapalı              |
|                          |                 |                   |                        |   | Kapalı [Varsayılan] |
|                          |                 | Filter Reminder   |                        |   | 300hr               |
|                          |                 |                   |                        |   | 500hr               |
|                          |                 |                   |                        |   | 800hr               |
|                          |                 |                   |                        |   | 1000hr              |
|                          | Filter Reset    |                   |                        | Evet  |                     |
|                          |                 |                   |                        | Hayır [Varsayılan]  |                     |
|                          | Power Settings  | Direkt Açılma     |                        |   | Açık                |
|                          |                 |                   |                        |   | Kapalı [Varsayılan] |
|                          |                 | Otomatik Kapanma  |                        |   | Açık [Varsayılan]   |
|                          |                 |                   |                        |   | Kapalı              |
| Uyku Zamanlayıcısı (dak) |                 |                   |                        | Kapalı(0) ~ 990 (30 dakikalık artım) [Varsayılan: Kapalı] |                     |
| Güç Modu(Beklemede)      |                 |                   | Ekonomik [Varsayılan]  |   |                     |
|                          |                 |                   | Etkin                  |   |                     |
|                          |                 |                   | Tam Güç Etkin          |   |                     |

# PROJEKTÖRÜ KULLANMA

| Düzyey 1           | Düzyey 2            | Düzyey 3            | Düzyey 4 | Değer   |                        |
|--------------------|---------------------|---------------------|----------|---|------------------------|
| Projektör Ayarları | Diğerleri           | Projektör Kimliği   |          | 0 ~ 99 [Varsayılan: 0]  |                        |
|                    |                     | Test Deseni         |          | Hiçbiri [Varsayılan]  |                        |
|                    |                     |                     |          | Izgara (Yeşil)  |                        |
|                    |                     |                     |          | Izgara (Eflatun)  |                        |
|                    |                     |                     |          | Izgara (Beyaz)  |                        |
|                    |                     |                     |          | Beyaz   |                        |
|                    |                     | Yansıtma Modu       |          | Front  [Varsayılan]    |                        |
|                    |                     |                     |          | Rear                   |                        |
|                    |                     |                     |          | Ön-Tavan               |                        |
|                    |                     |                     |          | Arka-Tavan             |                        |
|                    |                     | HDMI EDID           |          | 2.0 [Varsayılan]  |                        |
|                    |                     |                     |          | 1.4   |                        |
|                    |                     | HDMI/VGA/USB Disk   |          | Bildirim  |                        |
|                    |                     |                     |          | Otomatik Kaynak Değiştir [Varsayılan]   |                        |
|                    | Hiçbiri             |                     |          |   |                        |
| Yüksek Rakım       |                     | Açık                |          |   |                        |
|                    |                     | Kapalı [Varsayılan] |          |   |                        |
| 12V Tetikleyici    |                     | Açık                |          |   |                        |
|                    |                     | Kapalı [Varsayılan] |          |   |                        |
| Info               | Regulatory          |                     |          |   |                        |
|                    | Serial Number       |                     |          |   |                        |
|                    | Source              |                     |          | HDMI1 / HDMI2 / VGA / Bileşen / Ortam   |                        |
|                    | Resolution          |                     |          |   |                        |
|                    | Görüntü Modu        |                     |          | Hiçbiri / Sinema / HDR / HDR SIM. / Oyun / Referans / Parlak / Kullanıcı / Üç boyut / ISF Day / ISF Night |                        |
|                    | Parlaklık Modu      |                     |          |   |                        |
|                    | Güç Modu(Beklemede) |                     |          | Ekonomik / Etkin / Tam Güç Etkin  |                        |
|                    | Lamba Zamanı        | Parlak              |          |   | "0 sa." ~ "99999 sa."  |
|                    |                     | Ekonomik            |          |   | "0 sa." ~ "99999 sa."  |
|                    |                     | Dynamic             |          |   | "0 sa." ~ "99999 sa."  |
|                    |                     | Toplam              |          |   | "0 sa." ~ "299997 sa." |
|                    | Filter Usage Hour   |                     |          |   | "0 sa." ~ "99999 sa."  |
|                    | Projektör Kimliği   |                     |          |   | 0 ~ 99                 |
|                    | Renk Derinliği      |                     |          |   |                        |
| Renk Biçimi        |                     |                     |          |   |                        |
| FW Version         | SISTEM              |                     |          |   |                        |
|                    | LAN                 |                     |          |   |                        |
|                    | MCU                 |                     |          |   |                        |
| Tümünü Sıfırla     |                     |                     |          |   |                        |

# PROJEKTÖRÜ KULLANMA

## Görüntü ayarları menüsü

### Görüntü Modu

Çeşitli görüntü tipleri için optimize edilen birçok fabrika önayarı vardır.

- **Sinema:** Film izlemeye yönelik en iyi renkleri sağlar.
- **HDR:** REC.2020 renk dizisini kullanarak, en koyu siyahlar, en parlak beyazlar ve sinemaya özgü canlı renkler için Yüksek Dinamik Aralık (HDR) içeriğini çözer ve görüntüler. HDR özelliği AÇIK olarak ayarlanırsa (ve 4K UHD Blu-ray, 1080p/4K UHD HDR Oyunlar, 4K UHD Akan Video gibi HDR İçeriği projektöre gönderilirse) bu mod otomatik olarak etkinleştirilecektir. HDR özelliği diğer görüntüleme modlarının renk performansını aşacak kadar yüksek doğrulukta renk sağladığından, HDR modu etkinken diğer görüntüleme modları (Sinema, Başvuru vb.) seçilemez.
- **HDR SIM.:** HDR olmayan içeriği benzetimli Yüksek Dinamik Aralık (HDR) işleviyle iyileştirir. HDR olmayan içeriğe (720p ve 1080p Yayın/Kablolu Televizyon, 1080p Blu-ray, HDR Olmayan Oyunlar vb.) yönelik gama, karşıtlık ve renk doygunluğu özelliklerini iyileştirmek için bu modu seçin. Bu mod yalnızca HDR olmayan içerikle kullanılabilir.
- **Oyun:** Video oyunlarının keyfini çıkarmak amacıyla parlaklığı ve tepki süresi düzeyini artırmak için bu modu seçin.
- **Referans:** Bu mod, görüntüyü, mümkün olduğunca yönetmenin amaçladığı şekilde yeniden oluşturmak için tasarlanmıştır. Renk, renk sıcaklığı, parlaklık, kontrast ve gama ayarlarının tümü standart referans seviyelerine yapılandırılmıştır. Bir video izlemek için bu modu seçin.
- **Parlak:** PC girişinden maksimum parlaklık.
- **Kullanıcı:** Kullanıcı ayarlarını hatırlayın.
- **Üç boyut:** 3D efektini yaşamak için 3D gözlüklerine gereksiniminiz vardır. Bir Blu-ray 3D DVD oynatıcının yüklendiğinden emin olun.
- **ISF Day:** Mükemmel kalibre edilmiş ve yüksek resim kalitesinde olması için görüntüyü ISF Day moduyla en uygun duruma getirin.
- **ISF Night:** Mükemmel kalibre edilmiş ve yüksek resim kalitesinde olması için görüntüyü ISF Night moduyla en uygun duruma getirin.

**Not:** ISF gündüz ve gece görüntüleme modlarının erişimi ve ölçümlemesi için lütfen yerel bayinizle iletişime geçin.

### Dinamik Aralık

4K Blu-ray oynatıcılardan ve akış aygıtlarından video görüntülerken Yüksek Dinamik Aralık (HDR) ayarını ve efektini yapılandırın.

#### ► HDR

- **Auto:** HDR sinyalini otomatik olarak algılayın.
- **Kapalı:** HDR işlemeyi kapatın. Kapalı olarak ayarlandığında, projektör HDR içeriği çözmeyecektir.

#### ► HDR Resim Modu

- **Parlak:** Daha parlak, daha doygun renkler için bu modu seçin.
- **Standart:** Sıcak ve soğuk tonların dengelendiği doğal görünen renkler için bu modu seçin.
- **Film:** İyileştirilmiş ayrıntı ve görüntü netliği için bu modu seçin.
- **Ayrıntı:** Karanlık sahnelerde iyileştirilmiş ayrıntı ve görüntü netliği için bu modu seçin.

### Parlaklık

Görüntünün parlaklığını ayarlar.

### Karşıtlık

Karşıtlık, resmin en açık ve en koyu kısımları arasındaki farkın derecesini kontrol eder.



# PROJEKTÖRÜ KULLANMA

## Netlik

Görüntünün netliğini ayarlar.

## Renk

Bir video görüntüsünü siyah beyazdan tam olarak doymuş renkli hale ayarlar.

## Renk Tonu

Kırmızı ve yeşilin renk dengesini ayarlar.

## Gamm

Gama eğrisi türünü ayarlayın. Başlangıç ayarı ve ince ayar tamamlandıktan sonra, görüntü çıkışını optimize etmek için Gamm Ayar adımlarını kullanın.

- **Film:** Ev sineması için.
- **Video:** Video veya televizyon kaynağı için.
- **Grafik:** Bilgisayar / Fotoğraf kaynağı için.
- **Standart (2.2):** Standartlaştırılmış ayar için.
- **1.8 / 2.0 / 2.4:** Belirli bir bilgisayar / Fotoğraf kaynağı için.

**Not:** Bu seçenekler yalnızca 3 boyut modu işlevinin devre dışı bırakılması durumunda kullanılabilir. Kullanıcı, 3 boyut modunda Gama ayarı için yalnızca **Üç boyut** seçimini yapabilir.

## Renk ayarları

Renk ayarlarını yapılandırın.

- **BrilliantColor™:** Bu ayarlanabilir öge yeni renk işleme algoritmasını ve artışları kullanarak resimde gerçek, daha canlı renkler sağlarken daha yüksek parlaklığı etkin hale getirir.
- **Renk Isısı:** D55, D65, D75, D83, D93 ve Doğal arasından bir renk sıcaklığı seçin.
- **Color Gamut:** Doğal, HDTV, Sunum, Sinema ve Oyun arasından uygun bir renk çeşitliliği seçin.
- **Renk Düzlemi (yalnızca HDMI dışı giriş):** Şu giriş kaynaklarında Renk Alanı özelliği sabitlenir: (1) VGA (RGB) (2) Bileşen (YUV) (3) Ortam (Otomatik).
- **Renk Düzlemi (yalnızca HDMI giriş):** Aşağıdakilerin arasından uygun bir renk matrisi türü seçin: Auto, RGB(0~255), RGB(16~235), YUV(0~255), ve YUV(16~235).
- **Renk uyumu:** Kırmızı, yeşil, mavi, camgöbeği, sarı, eflatun veya beyaz için renk özünü, doygunluğu ve kazanımı ayarlayın.
- **RGB Kazanım/İnce Ayar:** Bu ayarlar, bir görüntünün parlaklığını (kazanç) ve karışıklık (eğilim) yapılandırmayı sağlar.

## Sinyal

Sinyal seçeneklerini ayarlayın.

- **Frekans:** Bilgisayarın grafik kartının frekansı ile uyması için görüntü veri frekansını değiştirir. Bu işlevi yalnızca görüntü dikey titriyorsa kullanın.
- **Faz:** Ekranın sinyal zamanlamasını grafik kartı ile senkronize eder. Eğer görüntü dengesiz görünüyorsa ya da titriyorsa, bunu düzeltmek için bu işlevi kullanın.
- **Yatay Konum:** Görüntünün yatay konumlandırılmasını ayarlayın.
- **Dikey Konum:** Görüntünün dikey konumlandırılmasını ayarlayın.

**Not:** Bu menü yalnızca giriş kaynağı RGB olduğunda kullanılabilir.

## DynamicBlack

En uygun kontrast performansını sağlamak amacıyla resmin parlaklığını otomatik olarak ayarlamak için kullanın.

# PROJEKTÖRÜ KULLANMA

## Parlaklık Modu

Parlaklık modu ayarlarını yapın.

- **Ekonomik:** Projektör lambasını, güç tüketimini düşürecek ve lamba ömrünü uzatacak şekilde kısmak için "Ekonomik" ögesini seçin.
- **Parlak:** Parlaklığı arttırmak için "Parlak" ögesini seçin.

## Digital Zoom

Yansıtma ekranındaki görüntüyü küçültmek veya büyütme için kullanın.

## Aspect Ratio

Görüntülenen görüntünün en boy oranını seçin.

- **4:3:** Bu biçim, 4:3 giriş kaynakları içindir.
- **16:9:** Bu biçim, geniş ekran televizyona yönelik iyileştirilmiş HDTV ve DVD gibi 16:9 giriş kaynakları içindir.
- **Doğal:** Bu biçim, hiç ölçekleme olmaksızın orijinal görüntüyü gösterir.
- **Auto:** Uygun ekran biçimini otomatik olarak seçer.

### **Not:**

- Her bir en boy modunda 4K çözünürlükle görüntünün etrafında siyah çubuklar görünmesi normal karşılanır.
- Siyah çubukların ve kenarlığın boyutları, en boy oranına bağlı olarak değişecektir.

Siyah çubuklar

4K etkin alanı



## **4K UHD ölçeklendirme tablosu:**

| 16:9 ekran | 480i/p   | 576i/p | 720p | 1080i/p | 2160p |
|------------|--|--------|------|---------|-------|
| 4x3        | 2880 x 2160'e ölçekleyin.  |        |      |         |       |
| 16x9       | 3840 x 2160'e ölçekleyin.  |        |      |         |       |
| Doğal      | 1:1 haritalama ortalanmış.<br>Hiçbir ölçeklendirme yapılmayacaktır; görüntülenen çözünürlük giriş kaynağına bağlıdır.  |        |      |         |       |
| Auto       | - Kaynak 4:3 biçimindeyse, ekran tipi 2880 x 2160 çözünürlüğüne ölçeklendirilecektir.<br>- Kaynak 16:9 biçimindeyse, ekran tipi 3840 x 2160 çözünürlüğüne ölçeklendirilecektir.<br>- Kaynak 16:10 biçimindeyse, ekran tipi 3456 x 2160 çözünürlüğüne ölçeklendirilecektir. |        |      |         |       |

# PROJEKTÖRÜ KULLANMA

Otomatik eşleme kuralı:

|               | Giriş çözünürlüğü |                  | Otomatik/Ölçek |      |
|---------------|-------------------|------------------|----------------|------|
|               | Yatay çözünürlük  | Dikey çözünürlük | 3840           | 2160 |
| 4:3           | 640               | 480              | 2880           | 2160 |
|               | 800               | 600              | 2880           | 2160 |
|               | 1024              | 768              | 2880           | 2160 |
|               | 1280              | 1024             | 2880           | 2160 |
|               | 1400              | 1050             | 2880           | 2160 |
|               | 1600              | 1200             | 2880           | 2160 |
| Geniş Dizüstü | 1280              | 720              | 3840           | 2160 |
|               | 1280              | 768              | 3600           | 2160 |
|               | 1280              | 800              | 3456           | 2160 |
| SDTV          | 720               | 576              | 2700           | 2160 |
|               | 720               | 480              | 3240           | 2160 |
| HDTV          | 1280              | 720              | 3840           | 2160 |
|               | 1920              | 1080             | 3840           | 2160 |

## PureMotion

Görüntülenen içeriğin doğal hareketini korumak için kullanın.

## Sıfırla

Renk ayarları için fabrika varsayılan ayarlarına döndürün.

## 3 Boyut menüsü

**Not:** En fazla çözünürlük 1080P şeklindedir (4K çözünürlük desteklenmez).

## Üç Boyut Modu

3 boyut modu işlevini etkinleştirmek/devre dışı bırakmak için bu seçeneği kullanın.

## Üç boyut Biçim

Uygun üç boyut biçimli içeriği seçmek için bu seçeneği kullanın.

- **Auto:** Bir 3 boyut tanımlama sinyali algılandığında, 3 boyut biçimi otomatik olarak seçilir.
- **SBS:** 3 boyut sinyalini "Yan Yana" biçimde görüntüleyin.
- **Top and Bottom:** Üç boyut sinyalini "Top and Bottom" biçiminde görüntüleyin.
- **Çerçeve Paketleme:** Üç boyut sinyalini "Çerçeve Paketleme" biçiminde görüntüleyin.

## 3D Senk Dön.

3D Senk Dön. işlevini etkinleştirmek/devre dışı bırakmak için bu seçeneği kullanın.

## Ses ayarları menüsü

### Dahili hoparlör

İç hoparlörü açmak veya kapatmak için "Açık" veya "Kapalı" ögesini seçin.

### Audio Out

Ses çıkışını açmak veya kapatmak için "Açık" ya da "Kapalı" ayarını seçin.

# PROJEKTÖRÜ KULLANMA

## Sessiz

Sesi geçici olarak kapatmak için bu seçeneği kullanın.

- **Açık:** Sessiz işlevini açmak için "Açık" ayarını seçin.
- **Kapalı:** Sessiz'i kapatmak için "Kapalı" ögesini seçin.

**Not:** "Sessiz" işlevi hem dâhili hem harici hoparlör ses düzeyini etkiler.

## Ses

Ses düzeyini ayarlayın.

## Projektör ayarları menüsü

### Lamba Ayarları

- **Lamba Zamanı:** Yansıtma süresini görüntüleyin.
- **Lamba Sıfırlama:** Lambayı değiştirdikten sonra lamba saati sayacını sıfırlayın.
- **Lamba Hatırlatıcı:** Lambayı değiştirme mesajı gösterildiğinde, uyarı mesajını göstermek veya gizlemek için bu işlevi seçin. Mesaj, önerilen lamba değiştirme zamanından 200 saat önce görünecektir.

### Filter Settings

- **Filter Usage Hour:** Filtre zamanını gösterir.
- **Filter Reminder:** Filtreyi değiştirme mesajı gösterildiğinde, uyarı mesajını göstermek veya gizlemek için bu işlevi seçin. Kullanılabilir seçenekler 300hr, 500hr, 800hr ve 1000hr değerlerini içerir.
- **Filter Reset:** Toz filtresini değiştirdikten veya temizledikten sonra, toz filtresi sayacını sıfırlayın.

### Power Settings

- **Direkt Açılma:** "Açık"ı seçerek Doğrudan Güç modunu etkinleştirin. Projektör, AC gücü verildiğinde, projektörün tuş takımındaki ya da uzaktan kumandadaki "Güç" düğmesine basmaya gerek kalmadan otomatik olarak açılacaktır.
- **Otomatik Kapanma:** Otomatik Kapanma modunu etkinleştirmek için "Açık" ayarını seçin. Projektör, 20 dakika boyunca hiçbir sinyal algılanmadığında veya boşta kaldığında otomatik olarak kapanacaktır.
- **Uyku Zamanlayıcısı (dak):** Zamanlayıcı geri sayım aralığını ayarlar. Projektöre sinyal gönderilsin ya da gönderilmesin geri sayım zamanlayıcısı başlayacaktır. Geri sayım bittiğinde projektör otomatik olarak kapanacaktır (dakika olarak).
- **Güç Modu(Beklemede):** Güç modu ayarını yapın.
  - **Ekonomik:** Güç dağılımından < 0,5 W oranında tasarruf etmek için "Ekonomik" ayarını seçin.
  - **Etkin:** Normal bekleme (LAN açık, Wi-Fi kapalı) geri dönmek için "Etkin" ayarını seçin.
  - **Tam Güç Etkin:** Normal bekleme (LAN açık, Wi-Fi açık) geri dönmek için "Tam Güç Etkin" ayarını seçin.

### Diğerleri

- **Projektör Kimliği:** Kimlik tanımı menü aracılığıyla ayarlanabilir (0-99 aralığında) ve kullanıcının RS232 komutu kullanarak bağımsız bir projektörü kontrol etmesine olanak tanır.
- **Test Deseni:** Test desenini Izgara (Yeşil), Izgara (Eflatun), Izgara (Beyaz), Beyaz olarak seçin veya bu işlevi devre dışı bırakın (Hiçbiri).
- **Yansıtma Modu:** Ön, Arka, Ön Tavan ve Arka Tavan arasından tercih edilen yansıtmayı seçin.
- **HDMI EDID:** HDMI EDID türünü 2.0 veya 1.4 olarak seçin.

# PROJEKTÖRÜ KULLANMA

**Not:** Anormal renk sorunu yaşarsanız lütfen EDID ayarını yapın.

- **HDMI/VGA/USB Disk:** Giriş kaynaklarından biri (HDMI/VGA/USB anlık sürücü) projektöre bağlandığında sistemin nasıl tepki vereceğini tanımlayın.
  - **Bildirim:** Bir giriş kaynağı algılandığında giriş geçişi onay mesajını görüntülemek için "Bildirim" ayarını seçin.
  - **Otomatik Kaynak Değiştir:** Algılanan giriş kaynağına otomatik olarak geçiş yapmak için "Otomatik Kaynak Değiştir" ayarını seçin.
  - **Hiçbiri:** Giriş kaynağını elle değiştirmek için "Hiçbiri" ayarını seçin.
- **Yüksek Rakım:** "Açık" seçildiğinde, fanlar daha hızlı dönecektir. Bu özellik atmosferin ince olduğu yüksek rakımlı yerlerde kullanışlıdır.
- **12V Tetikleyici:** Tetikleyiciyi etkinleştirmek veya devre dışı bırakmak için bu işlevi kullanın.

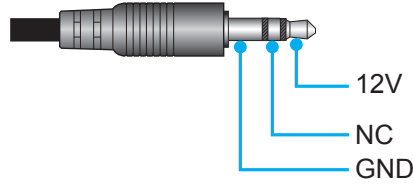

- **Açık:** Tetikleyiciyi etkinleştirmek için "Açık" ayarını seçin.
- **Kapalı:** Tetikleyiciyi devre dışı bırakmak için "Kapalı" ayarını seçin.

## Bilgi menüsü

Projektör bilgilerini aşağıda listelendiği gibi görüntüleyin:

- Regulatory
- Serial Number
- Source
- Resolution
- Görüntü Modu
- Parlaklık Modu
- Güç Modu(Beklemede)
- Lamba Zamanı
- Filter Usage Hour
- Projektör Kimliği
- Renk Derinliği
- Renk Biçimi
- FW Version

## Tümünü sıfırla menüsü

Tüm ayarlar için fabrika varsayılan ayarlarına döndürün.

# PROJEKTÖRÜ KULLANMA

## Ses düzeyini ayarlama

Ses düzeyini ayarlamak için **Ses** ögesini seçin. Ardından **Ses** menüsüne girmek için uzaktan kumandada **Enter** düğmesine veya projektör tuş takımında **↵** düğmesine basın.

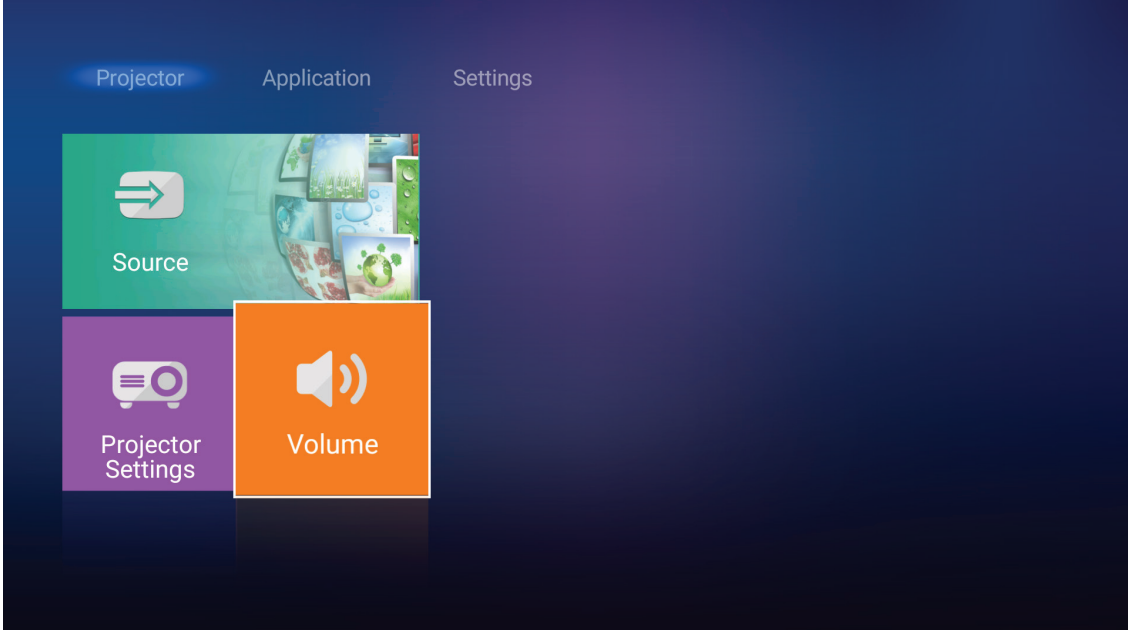

İstediğiniz ses düzeyini ayarlamak için **◀▶** düğmelerini kullanın.

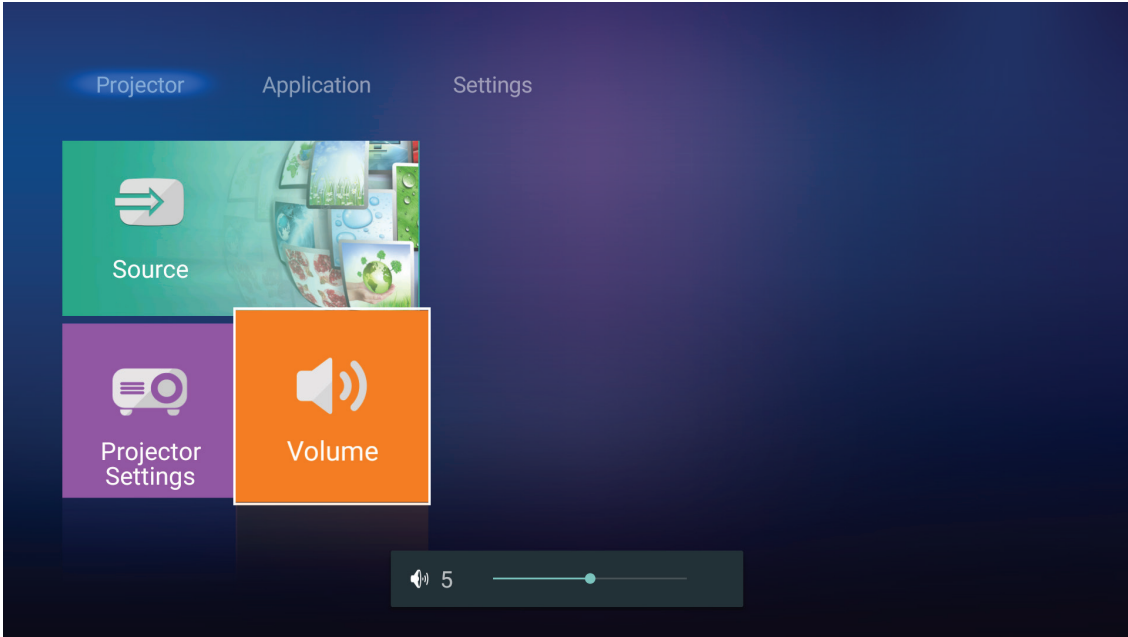

**Not:** Sessiz işlevini etkinleştirmek için ses düzeyini 0 olarak ayarlayabilirsiniz.

# PROJEKTÖRÜ KULLANMA

## Uygulama ayarları

**Uygulama** giriş ekranında çoklu ortam dosyalarını görüntüleyebilir, Aygıt Bulutuna projektörün kaydını yapabilir ve ortam dosyalarının kablosuz olarak akışını gerçekleştirebilirsiniz. **Uygulama** giriş ekranına geçmek için, ana kategorilerden birini seçin ve **Uygulama** ögesini seçmek amacıyla ◀▶ düğmelerini kullanın.

## Çoklu ortam dosyalarını oynatma

Projektöre bağladıktan sonra USB anlık sürücüde depolanan çoklu ortam dosyalarına göz atmak için **Ortam Yürütücü** ögesini seçin.

**Not:** USB biçimi yalnızca FAT ve FAT32 üzerinde desteklenir.

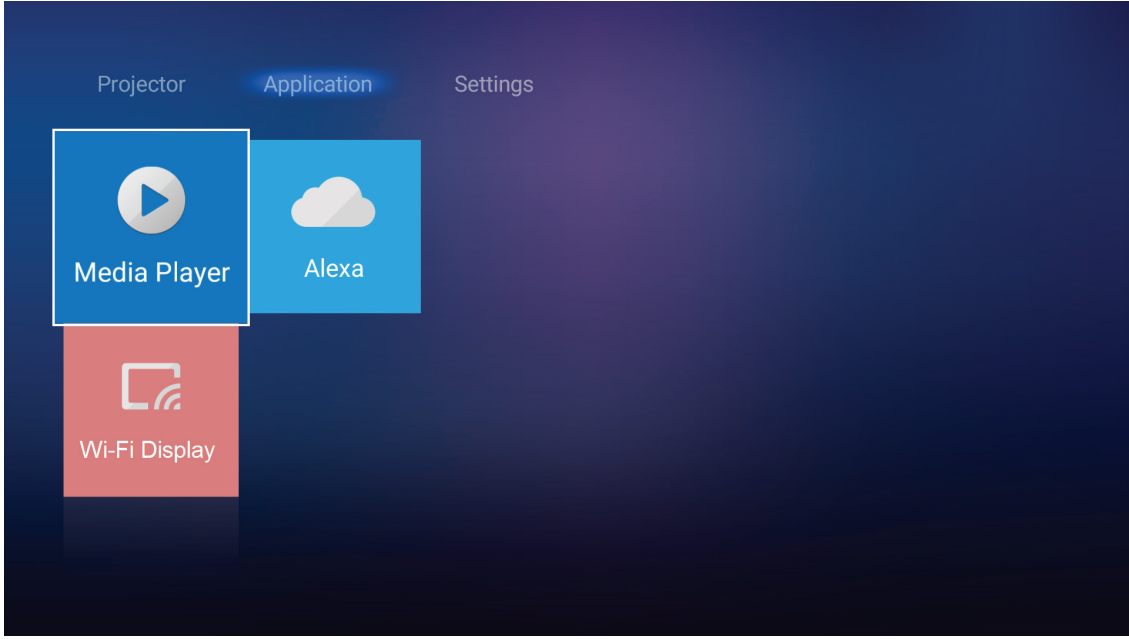

## Desteklenen çoklu ortam biçimi

### Foto

| Görüntü Türü (Uzantı adı) | Alt Tür    | En Fazla Piksel |
|---------------------------|------------|-----------------|
| Jpeg / Jpg                | Temel      | 8000 x 8000     |
|                           | Aşamalı    | 6000 x 4000     |
| PNG                       | Binişmesiz | 6000 x 4000     |
|                           | Binişmeli  | 6000 x 4000     |
| BMP                       |            | 6000 x 4000     |

### Ses

| Müzik Türü (Uzantı adı) | Örnek Hızı (KHz) | Bit Hızı (Kbps) |
|-------------------------|------------------|-----------------|
| MP3                     | 16~48            | 8~320           |
| WMA                     | 8~48             | 128~320         |
| ADPCM-WAV               | 8~48             | 32~384          |
| PCM-WAV                 | 8~48             | 64~1536         |
| AAC                     | 8~48             | 8~48            |

# PROJEKTÖRÜ KULLANMA

## Video

| Dosya Biçimi          | Video Biçimi | Kod Çözme En Fazla Çözünürlük | En Fazla Bit Hızı (bps) | Profil                                    |
|-----------------------|--------------|-------------------------------|-------------------------|---|
| MPG, MPEG             | MPEG1/2      | 1920 x 1080 60 fps            | 40 Mbps                 | MP@HP                                     |
| MOV, MP4, MKV         | H.264        | 4096 x 2176 30 fps            | 135 Mbps                | MP/HP @Düzy 5.1                           |
| AVI, MOV, MP4         | MPEG4        | 1920 x 1080 60 fps            | 40 Mbps                 | SP/ASP@Düzy 5.1                           |
| AVI, MP4, MOV, MKV    | MJPEG        | 1920 x 1080 30 fps            | 10 Mbps                 | Temel                                     |
| WMV, ASF              | VC-1         | 1920 x 1080 60 fps            | 40 Mbps                 | SP/MP/AP                                  |
| 3GP, MP4, AVI, MOV    | H.263        | 1920 x 1080 60 fps            | 40 Mbps                 |   |
| MP4, MOV, MKV         | HEVC/H.265   | 4096 x 2176 60 fps            | 100 Mbps                | Ana/Ana10 Profil, Yüksek Katman @Düzy 5.1 |
| MKV                   | VP8          | 1920 x 1080 60 fps            | 20 Mbps                 |   |
|                       | VP9          | 4096 x 2176 60 fps            | 100 Mbps                | Profil 0,2                                |
| MP4, MOV, TS, TRP, TP | AVS          | 1920 x 1080 60 fps            | 40 Mbps                 | Jizhun profili @Düzy 6.0                  |

## Belge

| Belge Biçimi              | Desteklenen Sürüm ve Biçim  | Sayfa/Satır Sınırlaması   | Boyut Sınırlaması |
|---------------------------|---|---|-------------------|
| PDF                       | PDF 1.0 ~ 1.7 ve üzeri  | 1500 sayfaya kadar (Bir Dosya)  | En fazla 100 MB   |
| Word                      | Kingsoft Writer Belgesi (*.wps)   | WPS Projektör, bir kerede MS/Word dosyalarının tamamını yüklediğinden, dosyaların sayfa ve satır sayıları konusunda belli bir sınırlama yoktur. | En fazla 150 MB   |
|                           | Kingsoft Writer Şablonu (*.wpt)   |   |                   |
|                           | Microsoft Word 97/2000/XP/2003 Belgesi (*.doc)  |   |                   |
|                           | Microsoft Word 97/2000/XP/2003 Şablonu (*.dot)  |   |                   |
|                           | RTF Dosyaları (*.rtf)   |   |                   |
|                           | Metin Dosyaları (*.txt, *.log, *.lrc, *.c, *.cpp, *.h, *.asm, *.s, *.java, *.asp, *.prg, *.bat, *.bas, *.cmd) |   |                   |
|                           | Web Sayfası Dosyaları (*.html, *.htm)   |   |                   |
|                           | Tek Web Sayfası Dosyaları (*.mht, *.mhtml)  |   |                   |
|                           | Microsoft Word 2007/2010 Belgesi (*.docx)   |   |                   |
|                           | Microsoft Word 2007/2010 Şablonu (*.dotx)   |   |                   |
|                           | Makro Etkin Microsoft Word 2007/2010 Belgesi (*.docm)   |   |                   |
|                           | Makro Etkin Microsoft Word 2007/2010 Şablonu (*.dotm)   |   |                   |
|                           | XML Dosyaları (*.xml)   |   |                   |
|                           | OpenDocument Metni (*.odt)  |   |                   |
| Works 6-9 Belgesi (*.wtf) |   |   |                   |
| Works 6.0 ve 7.0 (*.wps)  |   |   |                   |



# PROJEKTÖRÜ KULLANMA

| Belge Biçimi | Desteklenen Sürüm ve Biçim                                    | Sayfa/Satır Sınırlaması   | Boyut Sınırlaması |
|--------------|---|---|-------------------|
| Excel        | Kingsoft Elektronik Tablo Dosyaları (*.et)                    | Satır Sınırı:En fazla 65.535<br>Sütun Sınırı:En fazla 256<br>Sayfa:En fazla 200 | En fazla 30 MB    |
|              | Kingsoft Elektronik Tablo Şablonu (*.ett)                     |   |                   |
|              | Microsoft Excel 97/2000/XP/2003 Çalışma Kitabı (*.xls)        |   |                   |
|              | Microsoft Excel 97/2000/XP/2003 Şablonu (*.xlt)               |   |                   |
|              | Metin Dosyaları (*.csv)                                       |   |                   |
|              | Web Sayfaları (*.htm, *.html)                                 |   |                   |
|              | XML Dosyaları (*.xml)   |   |                   |
|              | Microsoft Excel 2007/2010 Dosyaları (*.xlsx, *.xlsm)          |   |                   |
|              | Microsoft Excel 2007/2010 Şablonu (*.xltx)                    |   |                   |
|              | Microsoft Excel 2007/2010 İkili Çalışma Kitabı (*.xlsb)       |   |                   |
| PowerPoint   | Kingsoft Sunum Dosyaları (*.dps)                              | 1500 sayfaya kadar (Bir Dosya)  | En fazla 30 MB    |
|              | Kingsoft Sunum Şablonları (*.dpt)                             |   |                   |
|              | Microsoft PowerPoint 97/2000/XP/2003 Sunumları (*.ppt, *.pps) |   |                   |
|              | Microsoft PowerPoint 97/2000/XP/2003 Sunum Şablonları (*.pot) |   |                   |
|              | Microsoft PowerPoint 2007/2010 Sunumları (*.pptx, *.ppsx)     |   |                   |
|              | Microsoft PowerPoint 2007/2010 Sunum Şablonu (*.potx)         |   |                   |

## Not:

- Karmaşık içeriklere sahip büyük dosyalar için kod çözme biraz zaman alabilir.
- Dosyalardaki katıştırılmış nesnelere etkinleştirilemez veya görüntülenemez.
- Microsoft Word için
  - Çizim eklentisi veya tablo arka planı ayarları gibi gelişmiş ayarlar desteklenmez.
  - Microsoft Word dosyasında tanımlı kenarlıkların dışındaki içerikler görüntülenmeyecektir.
  - Basitleştirilmiş Çince yazı tipinde Kalın Metin desteklenmez.
- Microsoft PowerPoint için
  - Slayt efektleri desteklenmez.
  - Şifre korumalı sayfalar korunmaz.
- Microsoft Excel için
  - Çalışma kitabındaki birden fazla çalışma sayfası ayrı ayrı ve sırayla görüntülenirler.
  - Kod çözme sırasında sayfa yerleşimi ve numaralandırma değiştirilebilir.

# PROJEKTÖRÜ KULLANMA

## Çoklu ortam moduna girme

1. Projektörün arka tarafındaki USB bağlayıcıya bir USB anlık sürücü takın.

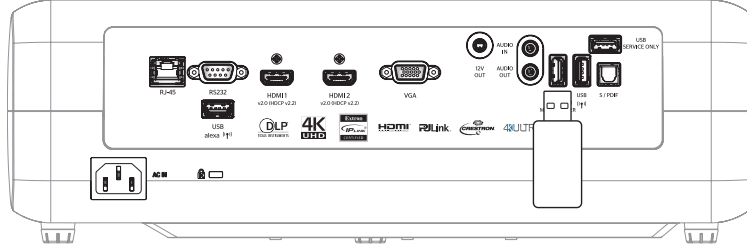

Kullanılabilir dosyalar ekranda görünür.

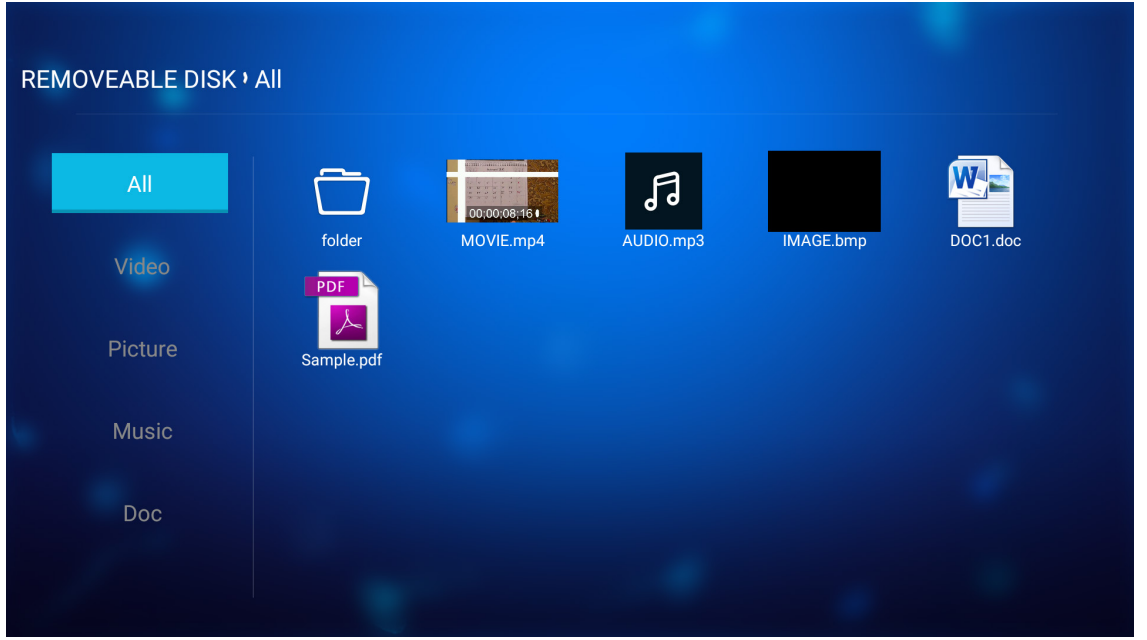

**Not:** Çoklu ortam moduna elle girmek için **Uygulama > Ortam Yürütücü** öğelerini seçin.

2. Görüntülemek istediğiniz dosyayı bulup seçin.

# PROJEKTÖRÜ KULLANMA

## Videolar Oynatma

1. Tüm video dosyalarına göz atmak için sol panelde **Video** öğesini seçin.

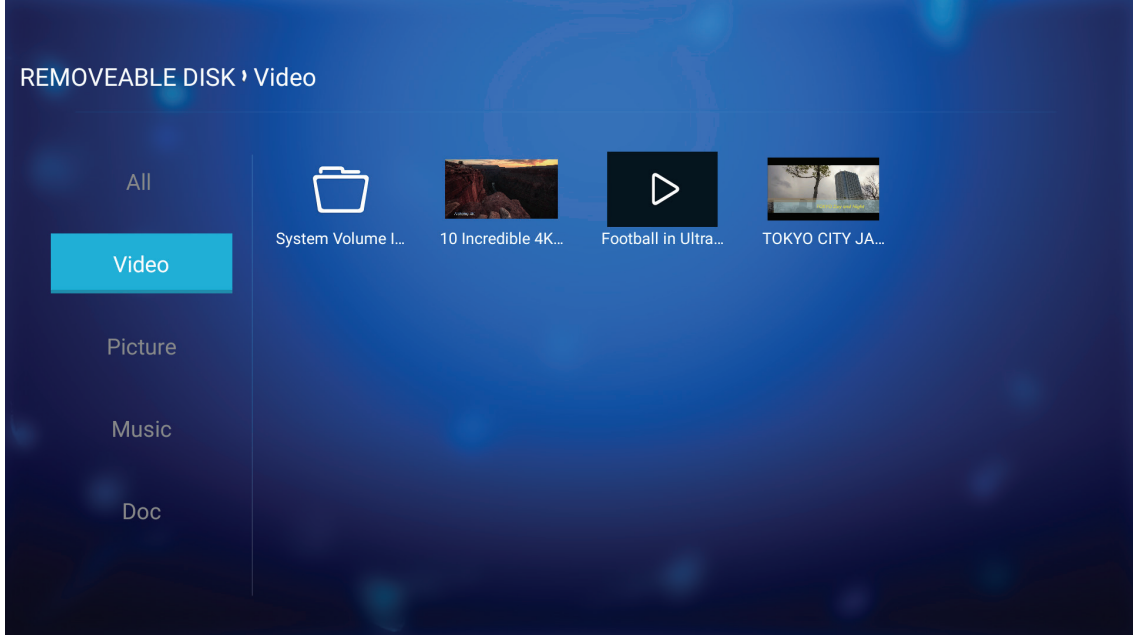

Birden fazla klasör varsa, ▲▼◀▶ düğmelerine basarak istediğiniz klasörü seçip, alt klasör içeriğini görüntülemek için **Enter/↵** düğmesine basın.

2. ▲▼◀▶ düğmelerine basarak oynatmak istediğiniz videoyu seçip, kayıttan yürütmeyi başlatmak için **Enter/↵** düğmesine basın.

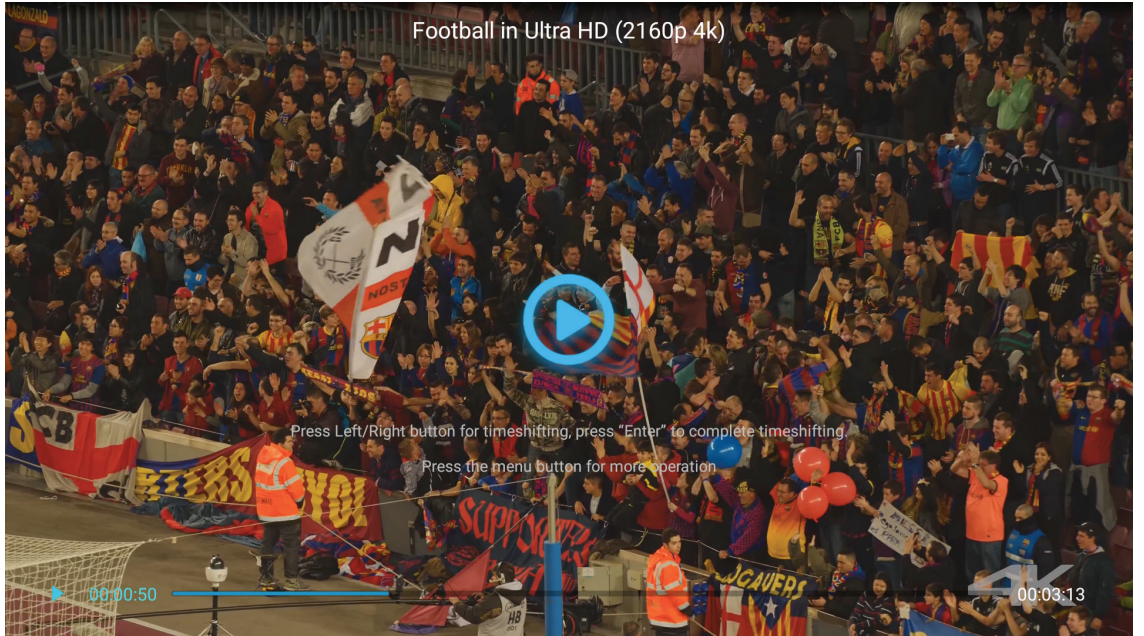

- Kayıttan yürütmeyi duraklatmak için **Enter/↵** düğmesine basın. Video duraklatılmış durumdayken:
  - Videoyu geri veya ileri sarmak için ◀▶ düğmelerine basın.
  - Sürdürmek için **Enter/↵** düğmesine basın.
- Herhangi bir anda kayıttan yürütmeyi durdurmak için ↺ düğmesine basın.

# PROJEKTÖRÜ KULLANMA

## Fotoğraflar Görüntüleme

1. Tüm resim dosyalarına göz atmak için sol panelde **Resim** ögesini seçin.

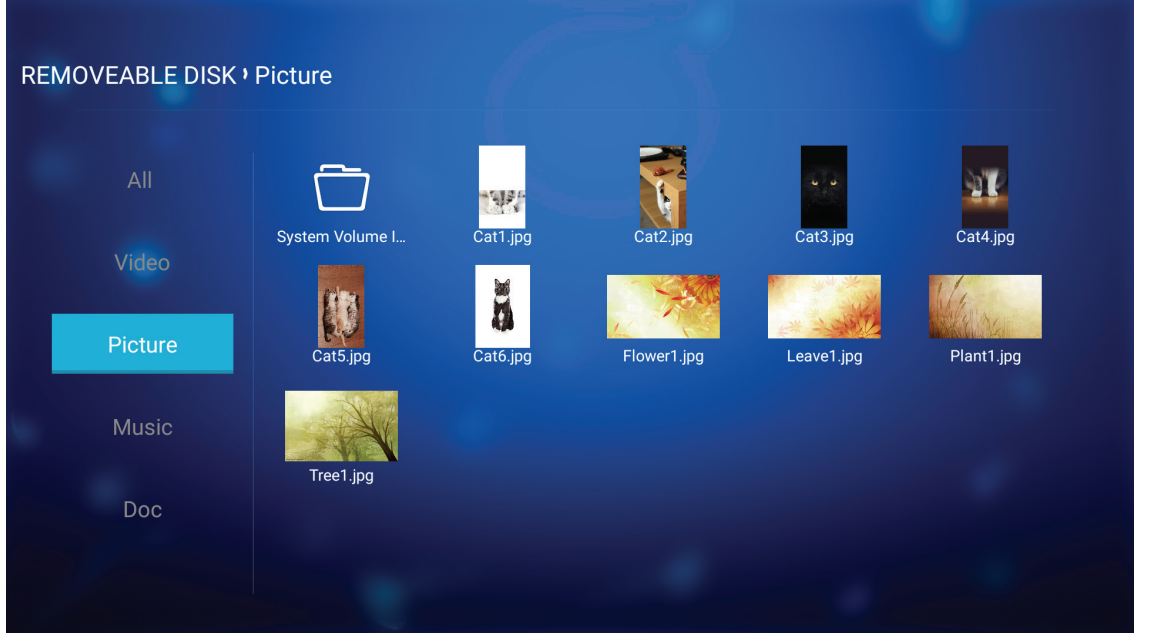

Birden fazla klasör varsa, ▲▼◀▶ düğmelerine basarak istediğiniz klasörü seçip, alt klasör içeriğini görüntülemek için **Enter/↵** düğmesine basın.

2. ▲▼◀▶ düğmelerine basarak bir fotoğraf seçip, fotoğrafı tam ekranda görüntülemek için **Enter/↵** düğmesine basın.

## *Fotoğraf Seçenekleri*

Fotoğrafı tam ekranda görüntülerken:

- Önceki veya sonraki fotoğrafı görüntülemek için ◀▶ düğmelerini kullanın.
- Hızlı menüye erişmek için **Enter/↵** düğmesine basın.



- Slayt gösterisi ayarlarını yapılandırmak için **ppt oynatma modu** ögesini seçin.
- Fotoğrafı saat yönünde 90 derece döndürmek için **fotoğrafı döndür** ögesini seçin.



# PROJEKTÖRÜ KULLANMA

- Bir fotoğrafın görünümünü büyütmek için **fotoğrafi büyüt** ögesini seçin.
- Önceki fotoğrafı görüntülemek için **Önceki** ögesini seçin.
- Sonraki fotoğrafı görüntülemek için **Sonraki** ögesini seçin.

## Slayt Gösterisi Ayarları

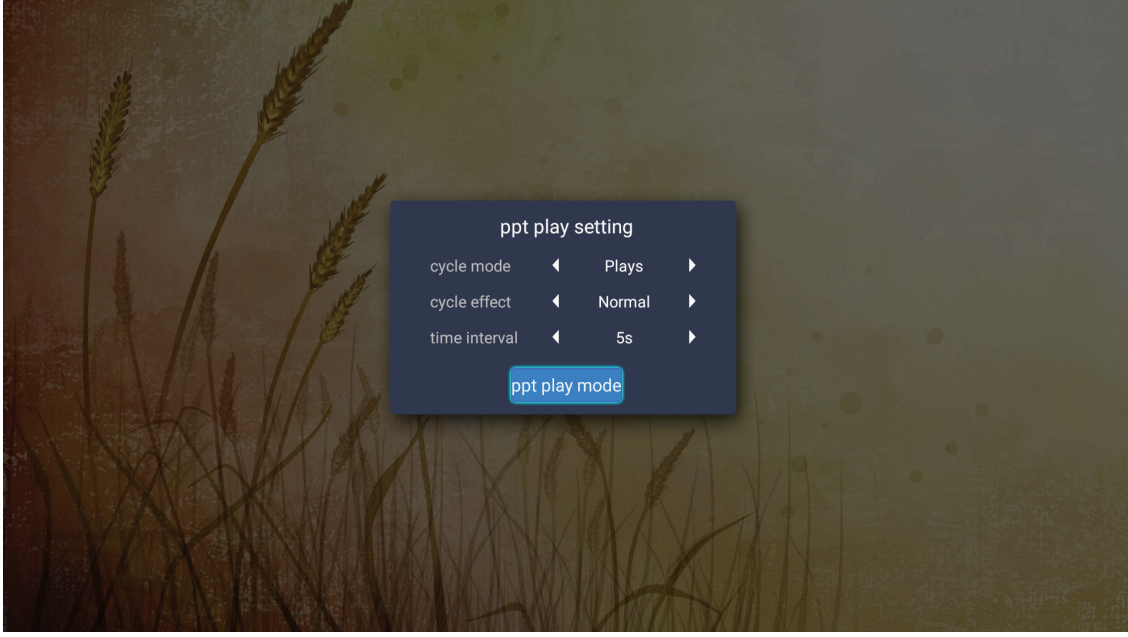

### döngü modu

Slayt gösterisi modu seçeneğini ayarlayın.

### döngü efekti

Slayt görüntüleri arasındaki geçiş efektini seçin.

### zaman aralığı

Slayt görüntüleri arasındaki zaman aralığını ayarlayın.

### ppt oynatma aralığı

Slayt gösterisini başlatmak için seçin.

### Not:

- Slayt gösterisini duraklatmak için **Enter/ ↵** düğmesine basın.
- Slayt gösterisini durdurmak için **↶** düğmesine basın.

# PROJEKTÖRÜ KULLANMA

## Müzik Çalma

1. Tüm şarkılara veya ses dosyalarına göz atmak için sol panelde **Müzik** ögesini seçin.

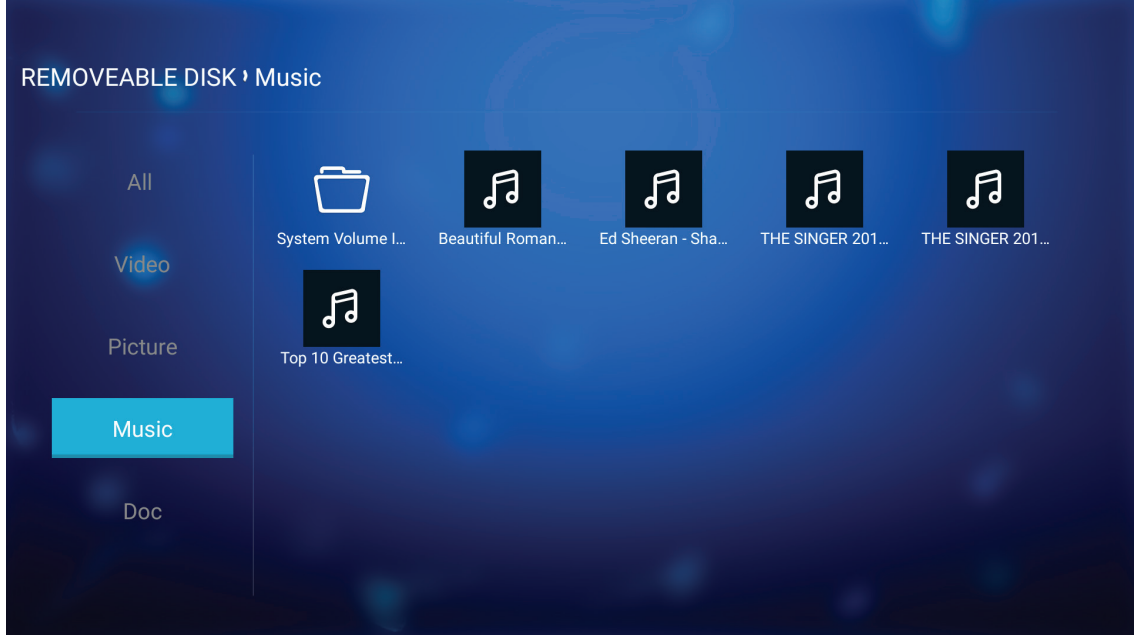

Birden fazla klasör varsa, ▲▼◀▶ düğmelerine basarak istediğiniz klasörü seçip, alt klasör içeriğini görüntülemek için **Enter/↵** düğmesine basın.

2. ▲▼◀▶ düğmelerine basarak çalmak istediğiniz şarkıyı seçip, kayıttan yürütmeyi başlatmak için **Enter/↵** düğmesine basın.

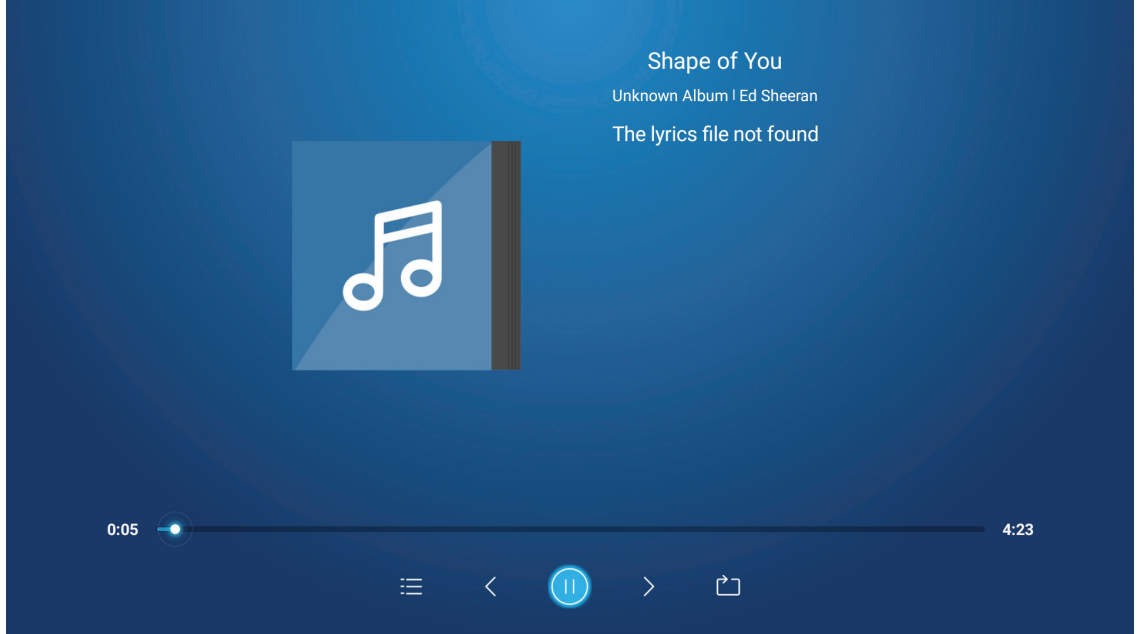

- Kayıttan yürütmeyi duraklatmak için ⏸ simgesini seçip **Enter/↵** düğmesine basın. Sürdürmek için ▶ simgesini seçip **Enter/↵** düğmesine basın.
- Önceki/sonraki parçaya atlamak için ◀▶ simgesini seçip **Enter/↵** düğmesine basın.
- Çalma modunu değiştirmek için, 📁 simgesini seçip **Enter/↵** düğmesine art arda basarak istediğiniz modu belirleyin.
- Oynatma listesini görüntülemek için ≡ simgesini seçip **Enter/↵** düğmesine basın.
- Herhangi bir anda kayıttan yürütmeyi durdurmak için ↺ düğmesine basın.

# PROJEKTÖRÜ KULLANMA

## Belge Görüntüleme

1. Tüm belge dosyalarına göz atmak için sol panelde **Belge** ögesini seçin.

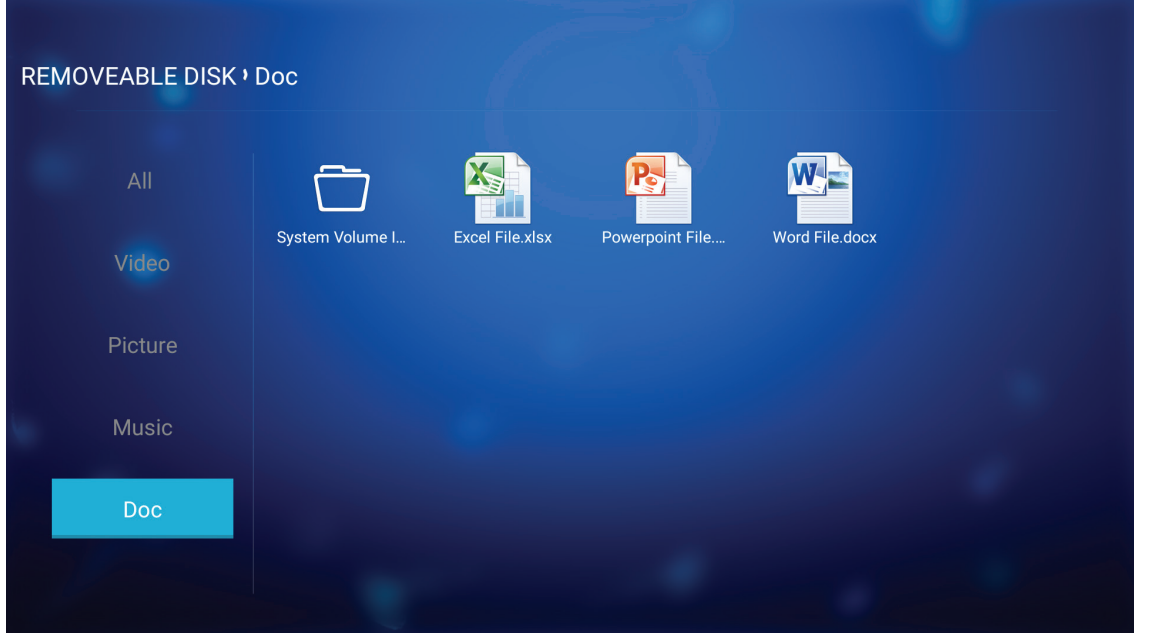

Birden fazla klasör varsa, ▲▼◀▶ düğmelerine basarak istediğiniz klasörü seçip, alt klasör içeriğini görüntülemek için **Enter/↵** düğmesine basın.

2. ▲▼◀▶ düğmelerine basarak görüntülemek istediğiniz belgeyi seçip, dosyayı açmak için **Enter/↵** düğmesine basın.

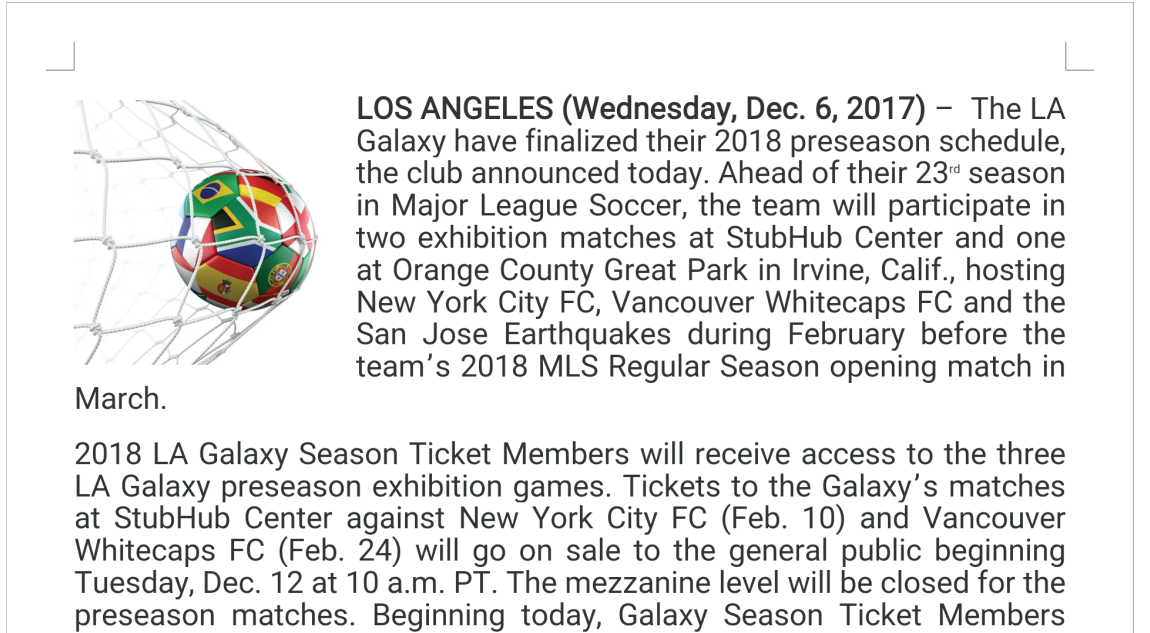

- Sayfayı yukarı/aşağı kaydırmak veya sayfada gezinmek için ▲▼◀▶ düğmelerine basın.
- Herhangi bir anda belgeyi kapatmak için ↵ düğmesine basın.

# PROJEKTÖRÜ KULLANMA

**Not:** Bir Powerpoint dosyası açılırken ekranda Oynatma Modu menüsü görünecektir. İstedığınız oynatma modunu belirleyip, dosyaya göz atmaya başlamak için **Tamam** düğmesini seçin.

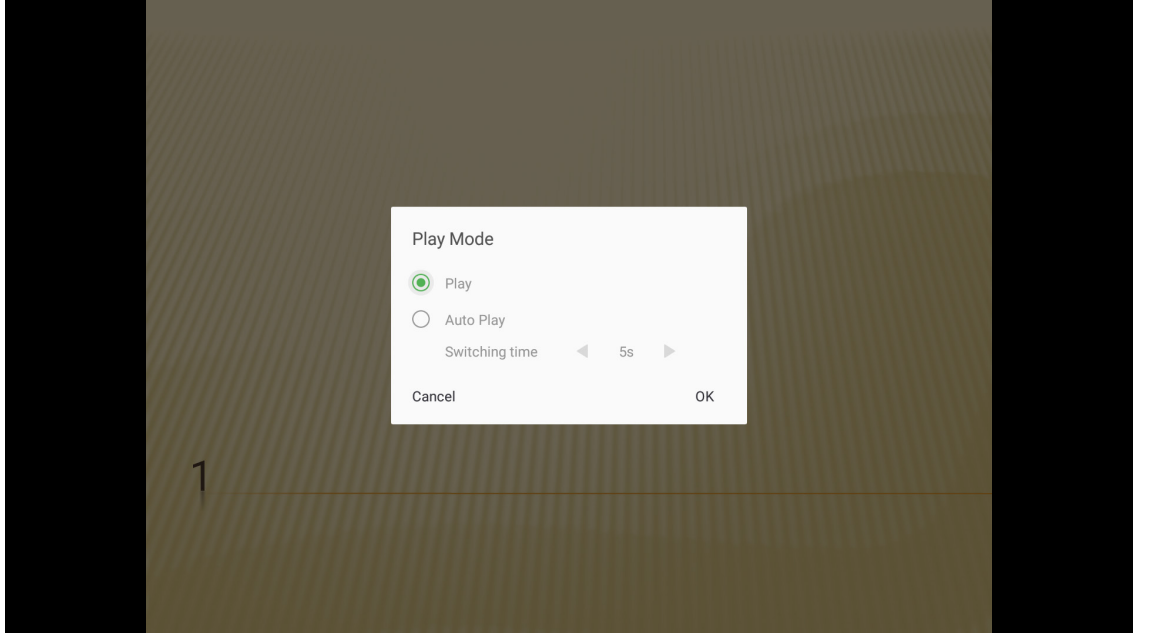



# PROJEKTÖRÜ KULLANMA

## Kablosuz Ortam Akışı

Mobil aygıtınızın ekranını Wi-Fi bağlantısı aracılığıyla projektöre yansıtmak için **Wi-Fi Görüntüleme** öğesini seçin. Ardından **EZCast** ekranına girmek için uzaktan kumandada **Enter** düğmesine veya projektör tuş takımında **↵** düğmesine basın.

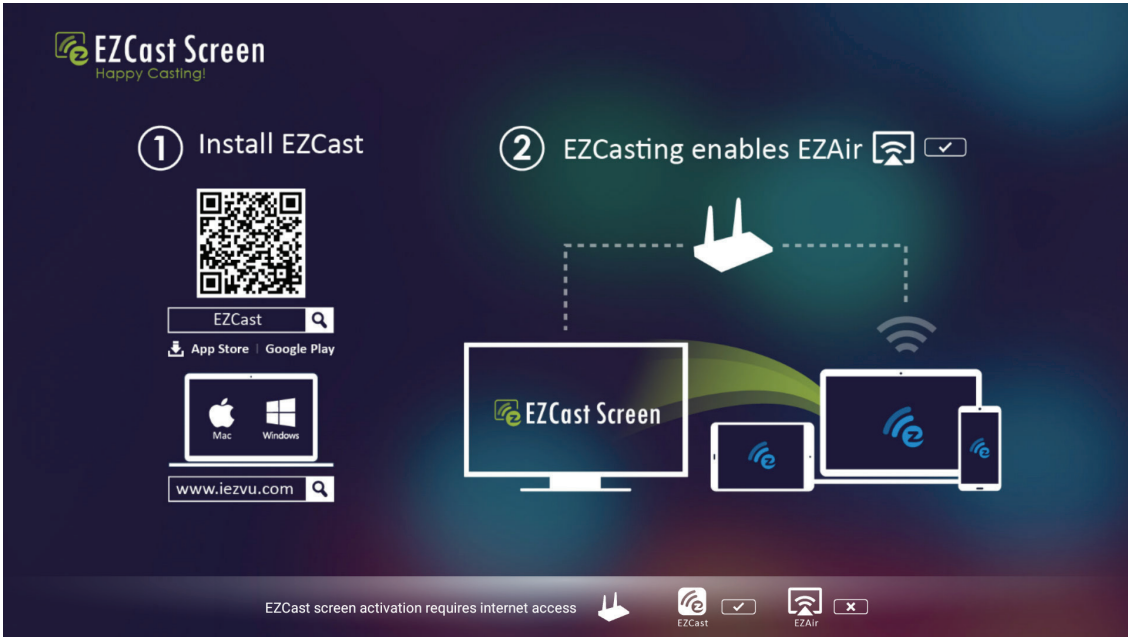
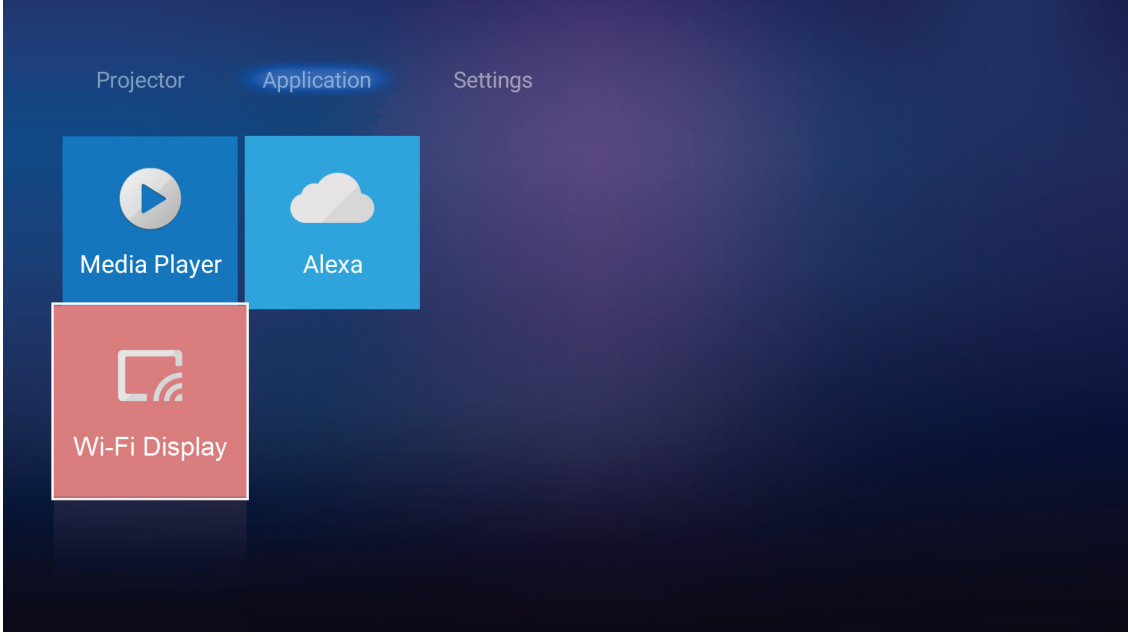

1. Wi-Fi Görüntüleme işlevini ilk kez kullanırken, mobil aygıtınıza EZCast uygulamasını indirip yükleyin.  
**Not:** Ekranda gösterilen QR kodunu tarayabilir veya App Store ya da Google Play sitesinden indirebilirsiniz.
2. Projektöre Wi-Fi yardımcı aygıtını takıp **Ayarlar > Ağ > Kablosuz Ayarı (Wi-Fi Görüntüleme)** kısmına gidin. **Wi-Fi** özelliğini **AÇIK** olarak ayarlayın.
3. Projektörü kullanılabilir bir ağa bağlayın. Ayrıntılar için lütfen sayfa 48 başvurun.
4. Mobil aygıtınızda Wi-Fi işlevini etkinleştirin. Ardından projektörün bağlandığı ağa bağlanın.  
**ÖNEMLİ!**
  - Projektör ve mobil aygıtınız aynı Wi-Fi ağına bağlanmalıdır.
  - Wi-Fi Görüntüleme işlemi sırasında Internet erişiminiz olduğundan emin olun.

# PROJEKTÖRÜ KULLANMA

**Not:** Bağlantı yöntemi, yardımcı aygıt tipine bağlı olarak değişiklik gösterebilir. Ayrıntılar için lütfen belgelerine başvurun.

5. "EZCast" uygulamasını başlatın ve yardımcı aygıtınıza bağlanın.
6. Bağlanıldığında, mobil aygıttaki görüntü ekrana yansıtılacaktır.

## Genel ayarlar

**Ayarlar** giriş ekranında ekran menüsü dilini ayarlayabilir ve ağ ayarlarını yapılandırabilirsiniz. **Ayarlar** giriş ekranına geçmek için, ana kategorilerden birini seçin ve **Ayarlar** ögesini seçmek amacıyla ◀▶ düğmelerini kullanın.

## Ekran menüsü dilini değiştirme

Ekran menüsü dilini ayarlamak için **Dil** ögesini seçin. Ardından **Dil** menüsüne girmek için uzaktan kumandada **Enter** düğmesine veya projektör tuş takımında ↵ düğmesine basın.

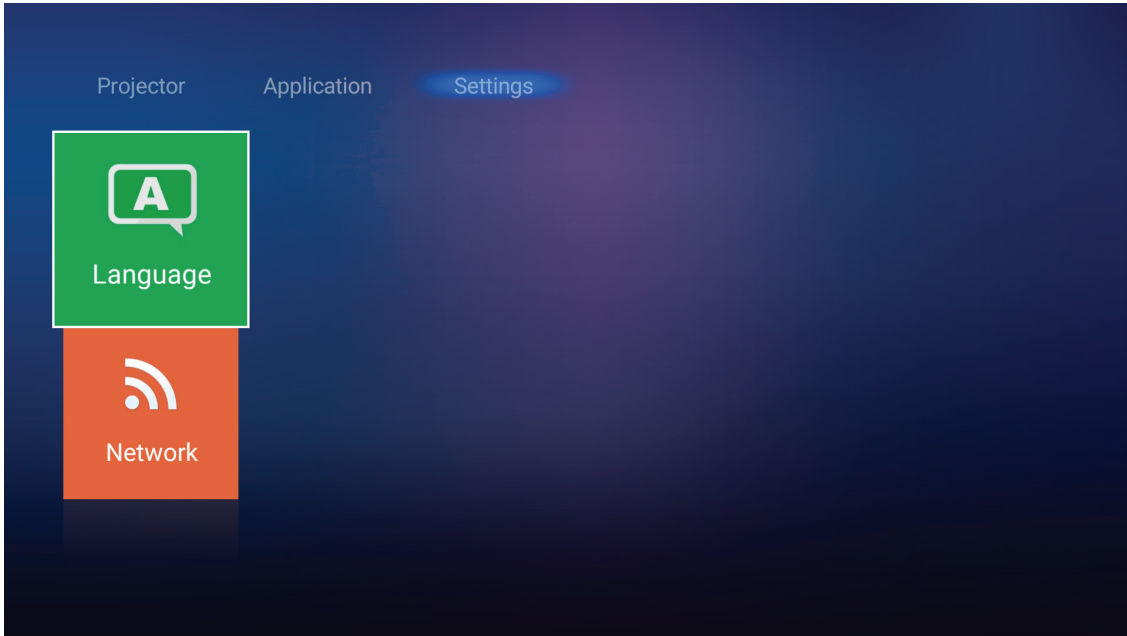

Kullanılabilir diller ekranda görünür. İstedığınız dili seçip, **Enter/↵** düğmesine basarak seçiminizi onaylayın.



# PROJEKTÖRÜ KULLANMA

## Ağ ayarlarını yapılandırma

Ağ ayarını yapılandırmak için **Ağ** ögesini seçin. Ardından **Ağ** menüsüne girmek için uzaktan kumandada **Enter** düğmesine veya projektör tuş takımında **↵** düğmesine basın.

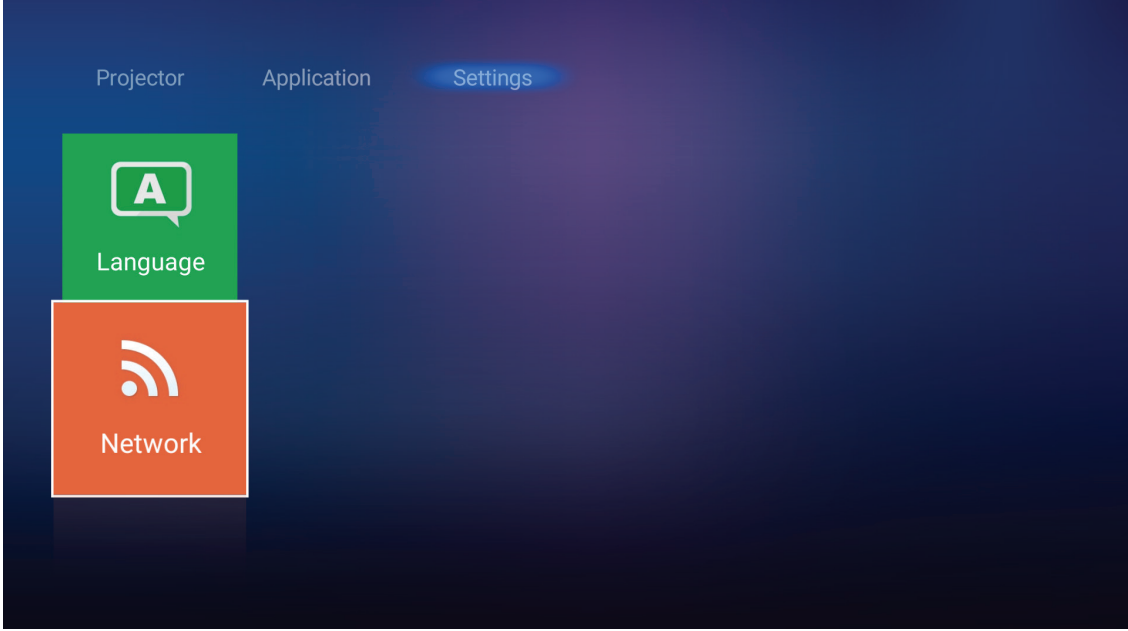

**Projektör Denetimi Ayarları** ögesini seçin. Ardından gerekli ayarları gerçekleştirin.

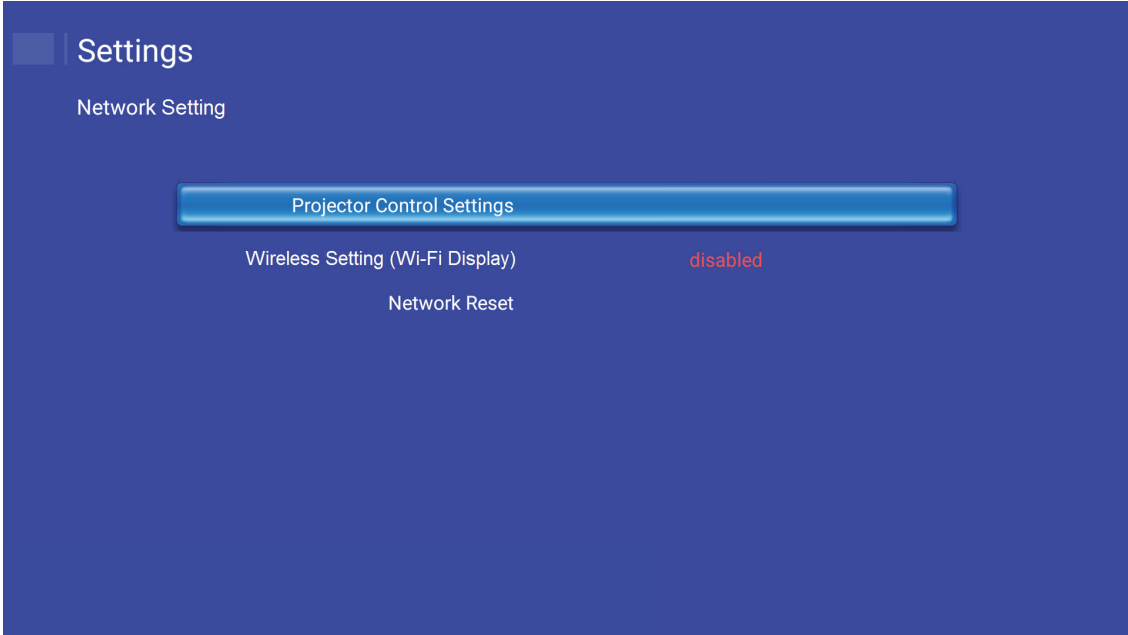

# PROJEKTÖRÜ KULLANMA

**Not:** Kablosuz bağlantıyı yapılandırmak için **Kablosuz Ayarı (Wi-Fi Görüntüleme)** öğesini seçip aşağıdakileri yapın:

a. Önce bir Wi-Fi yardımcı aygıtı takıp, ardından Wi-Fi işlevini etkinleştirin.

b. Listedeki kullanılabilir bir Wi-Fi ağına bağlanın.

Güvenli bir Wi-Fi ağına bağlanırsanız, istendiğinde şifreyi girmeniz gerekir.

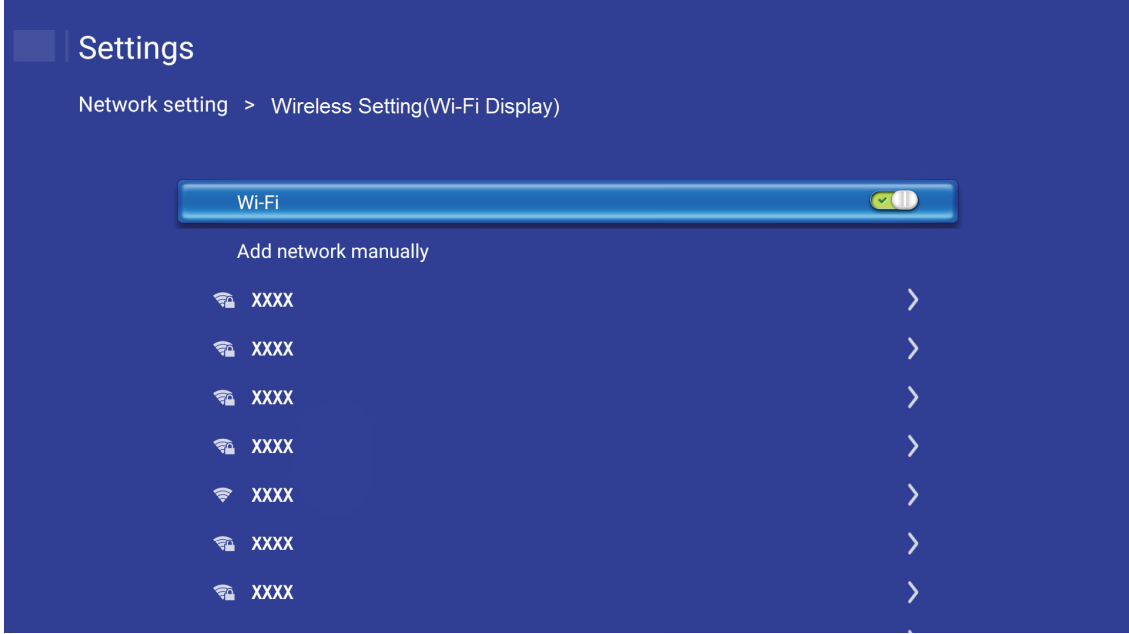

# PROJEKTÖRÜ KULLANMA

## LAN RJ45 işlevi

Projektör, basitlik ve çalıştırma kolaylığı için çok çeşitli ağ iletişimi ve uzaktan yönetim özellikleri sağlar.

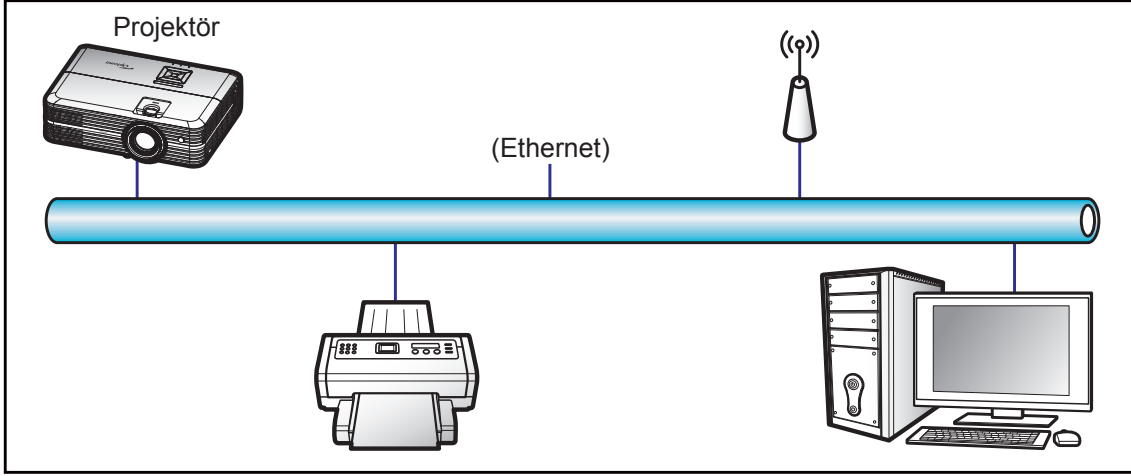

## Kablolu LAN terminali işlevleri

Bu projektör, bir kişisel bilgisayar (dizüstü) veya başka harici aygıt kullanılarak LAN/RJ45 bağlantı noktası aracılığıyla kontrol edilebilir ve Crestron / Extron / AMX (Device Discovery) / PJLink ile uyumludur.

- Crestron, Birleşik Devletlerde Crestron Electronics, Inc. şirketinin kayıtlı ticari markasıdır.
- Extron, Birleşik Devletlerde Extron Electronics, Inc. şirketinin kayıtlı ticari markasıdır.
- AMX, Birleşik Devletlerde AMX LLC şirketinin kayıtlı ticari markasıdır.
- PJLink, Japonya, Amerika Birleşik Devletleri ve diğer ülkelerde JBMIA ile ticari marka ve logo kaydına başvurmuştur.

Projektör, Crestron Electronics denetleyicinin belirtilen komutları ve RoomView® gibi ilgili yazılımla desteklenir.

<http://www.crestron.com/>

Bu projektör başvuru için Extron aygıtlarını desteklemeye uyumludur.

<http://www.extron.com/>

Bu projektör AMX (Device Discovery) tarafından desteklenir.

<http://www.amx.com/>

Bu projektör tüm PJLink Sınıf 1 (Sürüm 1.00) komutlarını destekler.

<http://pjlink.jbmia.or.jp/english/>

LAN/RJ45 bağlantı noktasına bağlanabilen ve projektörü uzaktan kontrol edebilen çeşitli harici aygıt tiplerinin yanı sıra bu harici aygıtlara yönelik desteklenen komutlar konusunda daha ayrıntılı bilgi için lütfen doğrudan Destek-Servis bölümüyle iletişime geçin.

# PROJEKTÖRÜ KULLANMA

## Ethernet Ayarları

Ağ parametrelerini yapılandırın.

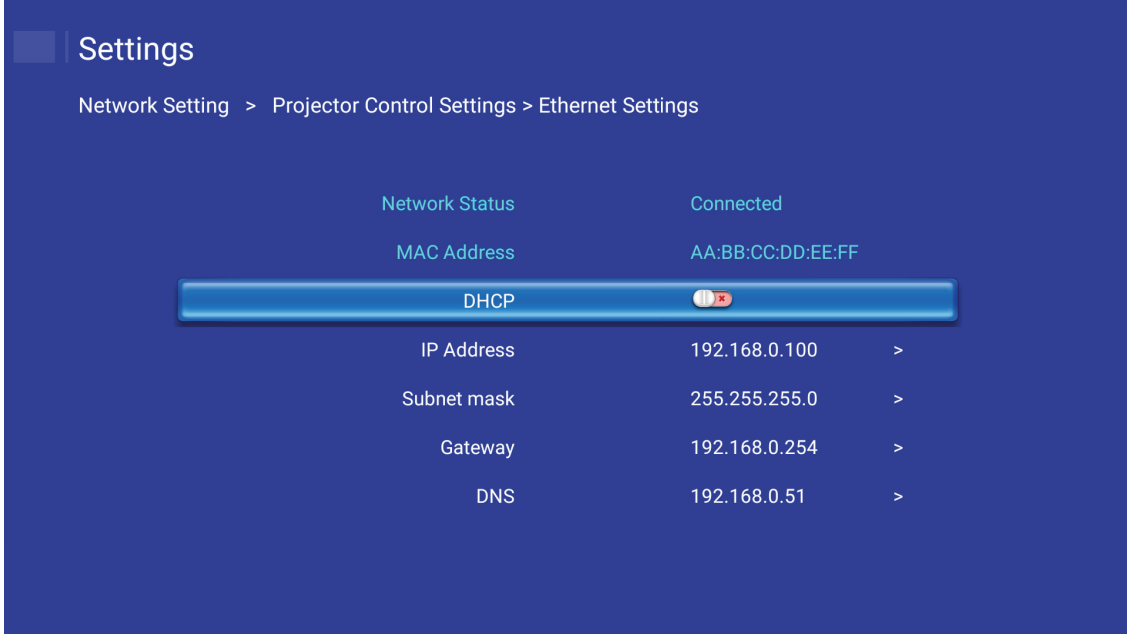

- DHCP: Kapalı
- IP Adresi: 192.168.0.100
- Alt Ağ Maskesi: 255.255.255.0
- Ağ Geçidi: 192.168.0.254
- DNS: 192.168.0.51

## Kablosuz Ayarları

Alexa'yı da içeren çeşitli iletişim kuralları aracılığıyla projektörü kablosuz olarak kontrol etmek için bağlanmak istediğiniz kablosuz ağı seçin.

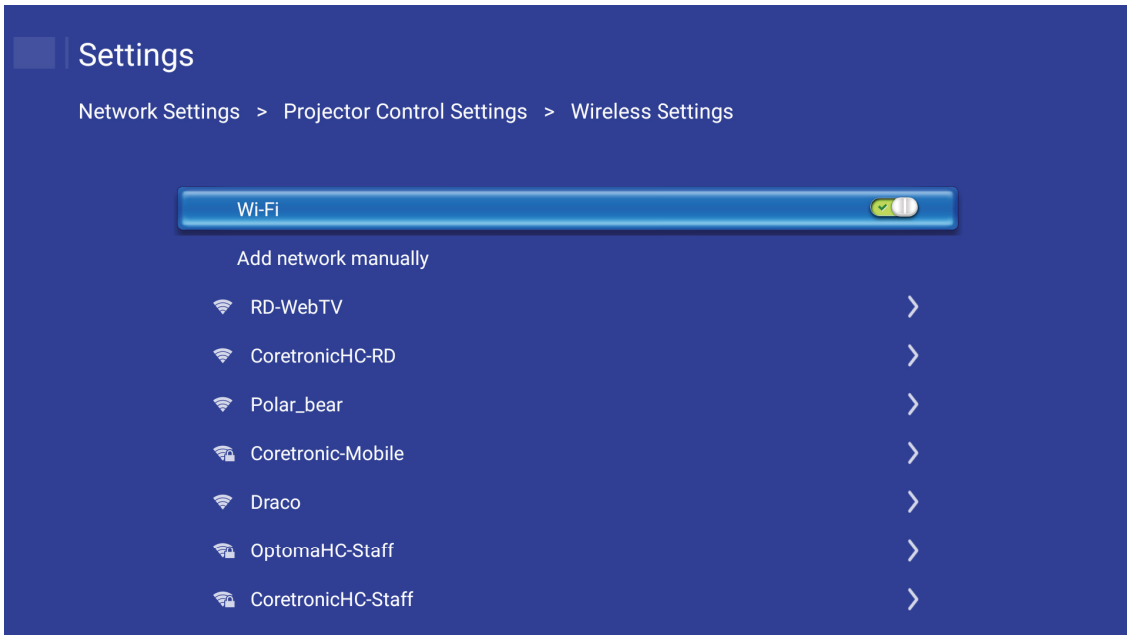

# PROJEKTÖRÜ KULLANMA

## Projektör Denetimi İşlevleri

Ağ üzerinden projektörünüzü izleme ve denetleme yöntemini yapılandırın.

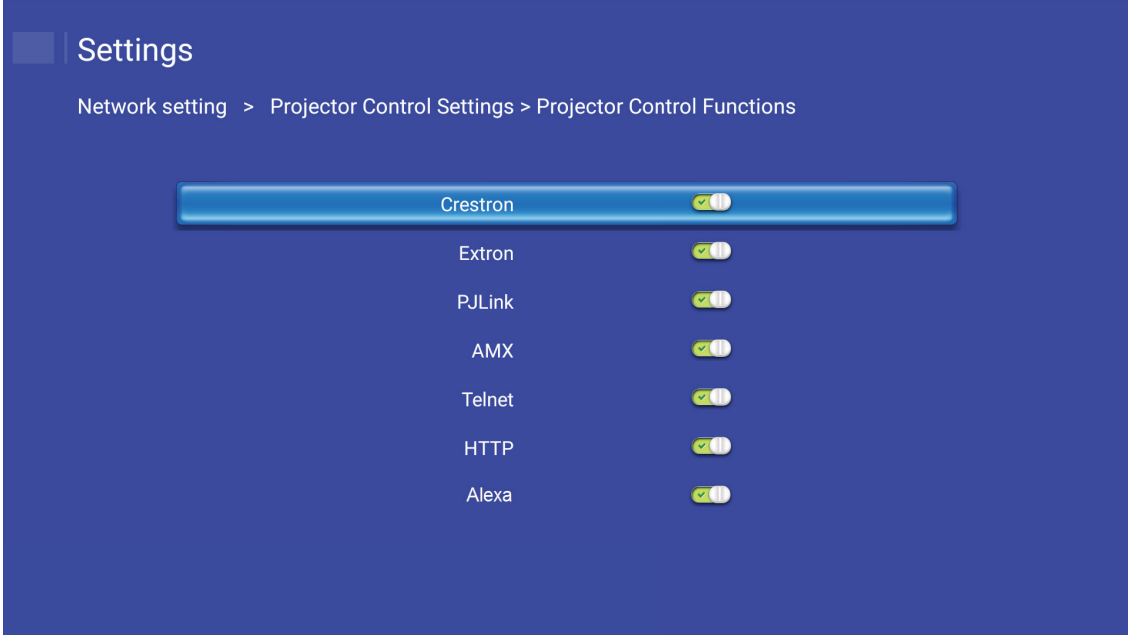

# BAKIM

## Lambayı deęiřtirme

Projektör lamba ömrünü otomatik olarak algılar. Lamba ömrü kullanım sonuna yaklařırken ekranda bir uyarı mesajı görünecektir.

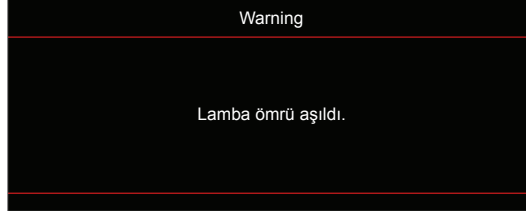

Bu mesajı gördüğünüzde, lambayı en kısa sürede deęiřtirmek için yerel satıcınız veya servis merkezi ile irtibat kurun. Lambayı deęiřtirmeden önce projektörün en az 30 dakika boyunca soęuduğundan emin olun.



Uyarı: Tavana monte edilmişse, lütfen lamba giriş panelini açarken dikkatli olun. Tavana monte edildiğinde ampülü deęiřtirirken güvenlik gözlükleri giymeniz önerilir. Projektördeki gevşek parçaların düşmemesine dikkat edilmelidir.



Uyarı: Lamba bölmesi sıcaktır! Lambayı deęiřtirmeden önce soęumasına izin verin!



Uyarı: Kişisel yaralanma riskini azaltmak için, lamba modülünü düşürmeyin veya lamba ampülüne dokunmayın. Düşürülürse, ampül kırılabilir ve yaralanmaya yol açabilir.



# BAKIM

## Lambayı deęiřtirme (devamı)

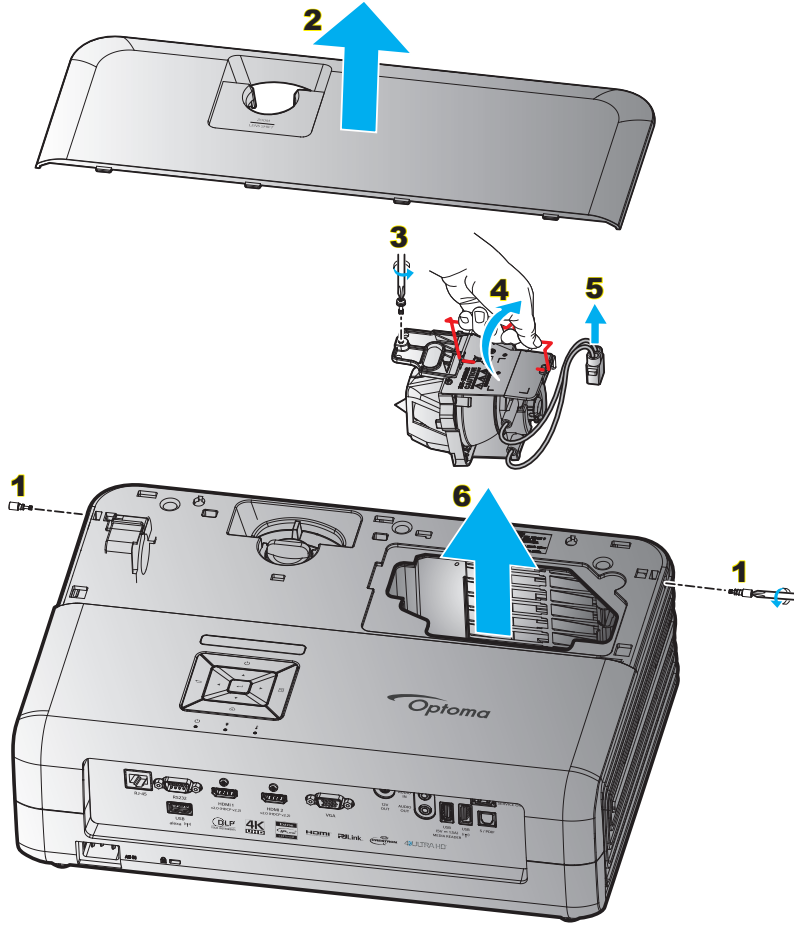

### Prosedür:

1. Projektör tuř takımında veya uzaktan kumandada " " düęmesine basarak projektörün gücünü kapatın.
2. En az 30 dakika boyunca projektörün soęumasına izin verin.
3. Güç kablosunu çıkarın.
4. Üst kapaęı sabitleyen 2 vidayı çıkarın. **1**
5. Üst kapaęı çıkarın. **2**
6. Lamba modülündeki vidayı çıkarın. **3**
7. Lamba kolunu yukarı kaldırın. **4**
8. Lamba kablosunu çıkarın. **5**
9. Lamba modülünü dikkatlice çıkarın. **6**
10. Lamba modülünü deęiřtirmek için, önceki adımları tersten yapın.
11. Projektörü açın ve lamba sayacını sıfırlayın.
12. Lamba Sıfırlama: (i) "Menü" düęmesine basın → (ii) "Projektör Ayarları" öęesini seęin → (iii) "Lamba Ayarları" öęesini seęin → (iv) "Lamba Sıfırlama" öęesini seęin → (v) "Evet" öęesini seęin.

### Not:

- Lamba kapaęı projektöre geri yerleřtirilmemiřse projektör açılmaz.
- Lambanın cam alanına dokunmayın. El yaęı lambanın kırılmasına sebep olabilir. Eęer yanlışlıkla dokunursanız, lamba modülünü temizlemek için kuru bez kullanın.

# BAKIM

## Toz Filtresini Yerleştirme ve Temizleme

### Toz Filtresini Yerleştirme

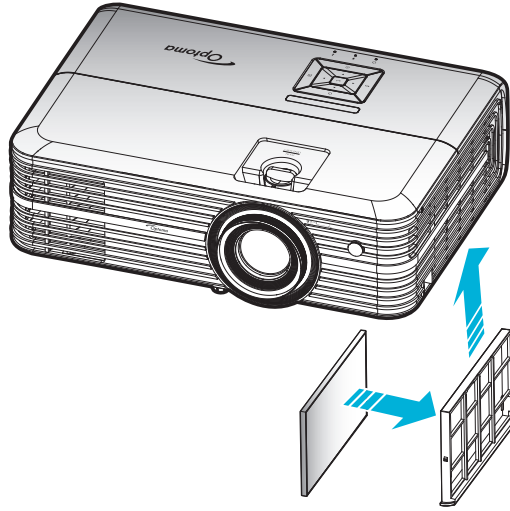

**Not:** Toz filtreleri sadece aşırı toz olan bölgelerde gereklidir/sağlanır.

### Toz Filtresini Temizleme

Toz filtresini her üç ayda bir temizlemenizi öneririz. Projektör tozlu bir ortamda kullanılıyorsa daha sık temizleyin.

Prosedür:

1. Projektör tuş takımında veya uzaktan kumandada " " düğmesine basarak projektörün gücünü kapatın.
2. Güç kablosunu sökün.
3. Toz filtresi bölmesini, projektörün alt kısmından çıkarmak için aşağı doğru çekin. **1**
4. Hava filtresini dikkatli biçimde çıkarın. Ardından toz filtresini temizleyin veya değiştirin. **2**
5. Toz filtresini değiştirmek için, önceki adımları tersten yapın.

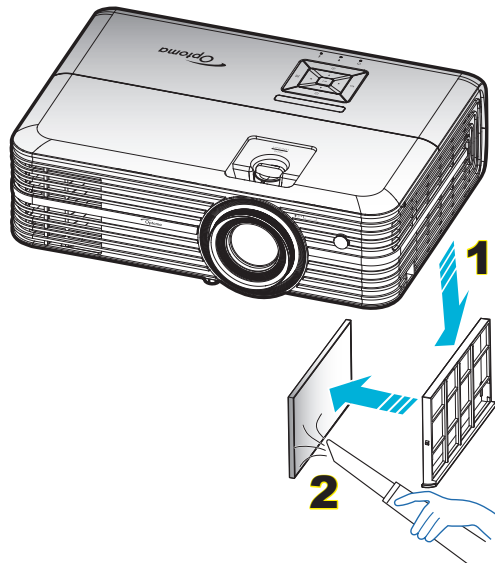

# EK BİLGİLER

## Uyumlu çözünürlükler

### Dijital (HDMI 1.4)

Doğal çözünürlük: 60Hz'de 1920 x 1080

| Belirlenen Zamanlama | Standart Zamanlama               | Tanımlayıcı Zamanlaması          | Desteklenen Video Modu    | Ayrıntı Zamanlama    |
|----------------------|----------------------------------|----------------------------------|---------------------------|----------------------|
| 70Hz'de 720 x 400    | 60Hz'de 1280 x 720               | 60Hz'de 1920 x 1080 (varsayılan) | 60Hz'de 720 x 480i 16:9   | 60Hz'de 1920 x 1080p |
| 60Hz'de 640 x 480    | 60Hz'de 1280 x 800               |                                  | 60Hz'de 720 x 480p 4:3    |                      |
| 67Hz'de 640 x 480    | 60Hz'de 1280 x 1024              |                                  | 60Hz'de 720 x 480p 16:9   |                      |
| 72Hz'de 640 x 480    | 60Hz'de 1920 x 1080 (düşürülmüş) |                                  | 50Hz'de 720 x 576i 16:9   |                      |
| 75Hz'de 640 x 480    | 60Hz'de 1366 x 768               |                                  | 50Hz'de 720 x 576p 4:3    |                      |
| 56Hz'de 800 x 600    |                                  |                                  | 50Hz'de 720 x 576p 16:9   |                      |
| 60Hz'de 800 x 600    |                                  |                                  | 60Hz'de 1280 x 720p 16:9  |                      |
| 72Hz'de 800 x 600    |                                  |                                  | 50Hz'de 1280 x 720p 16:9  |                      |
| 75Hz'de 800 x 600    |                                  |                                  | 60Hz'de 1920 x 1080i 16:9 |                      |
| 75Hz'de 832 x 624    |                                  |                                  | 50Hz'de 1920 x 1080i 16:9 |                      |
| 60Hz'de 1024 x 768   |                                  |                                  | 60Hz'de 1920 x 1080p 16:9 |                      |
| 70Hz'de 1024 x 768   |                                  |                                  | 50Hz'de 1920 x 1080p 16:9 |                      |
| 75Hz'de 1024 x 768   |                                  |                                  | 24Hz'de 1920 x 1080p 16:9 |                      |
| 75Hz'de 1280 x 1024  |                                  |                                  | 24Hz'de 3840 x 2160       |                      |
| 75Hz'de 1152 x 870   |                                  |                                  | 25Hz'de 3840 x 2160       |                      |
|                      |                                  |                                  | 30Hz'de 3840 x 2160       |                      |
|                      |                                  |                                  | 24Hz'de 4096 x 2160       |                      |

### Dijital (HDMI 2.0)

Doğal çözünürlük: 60Hz'de 1920 x 1080

| B0/Belirlenen zamanlama | B0/Standart zamanlama            | B1/Video modu             | B1/Detaylı zamanlama |
|-------------------------|----------------------------------|---------------------------|----------------------|
| 70Hz'de 720 x 400       | 60Hz'de 1280 x 720               | 60Hz'de 720 x 480i 16:9   | 60Hz'de 1920 x 1080p |
| 60Hz'de 640 x 480       | 60Hz'de 1280 x 800               | 60Hz'de 720 x 480p 4:3    |                      |
| 67Hz'de 640 x 480       | 60Hz'de 1280 x 1024              | 60Hz'de 720 x 480p 16:9   |                      |
| 72Hz'de 640 x 480       | 60Hz'de 1920 x 1080 (düşürülmüş) | 50Hz'de 720 x 576i 16:9   |                      |
| 75Hz'de 640 x 480       | 60Hz'de 1366 x 768               | 50Hz'de 720 x 576p 4:3    |                      |
| 56Hz'de 800 x 600       |                                  | 50Hz'de 720 x 576p 16:9   |                      |
| 60Hz'de 800 x 600       |                                  | 60Hz'de 1280 x 720p 16:9  |                      |
| 72Hz'de 800 x 600       |                                  | 50Hz'de 1280 x 720p 16:9  |                      |
| 75Hz'de 800 x 600       |                                  | 60Hz'de 1920 x 1080i 16:9 |                      |
| 75Hz'de 832 x 624       |                                  | 50Hz'de 1920 x 1080i 16:9 |                      |
| 60Hz'de 1024 x 768      |                                  | 60Hz'de 1920 x 1080p 16:9 |                      |
| 70Hz'de 1024 x 768      |                                  | 50Hz'de 1920 x 1080p 16:9 |                      |
| 75Hz'de 1024 x 768      |                                  | 24Hz'de 1920 x 1080p 16:9 |                      |
| 75Hz'de 1280 x 1024     |                                  | 24Hz'de 3840 x 2160       |                      |
| 75Hz'de 1152 x 870      |                                  | 25Hz'de 3840 x 2160       |                      |
|                         |                                  | 30Hz'de 3840 x 2160       |                      |
|                         |                                  | 50Hz'de 3840 x 2160       |                      |
|                         |                                  | 60Hz'de 3840 x 2160       |                      |
|                         |                                  | 24Hz'de 4096 x 2160       |                      |

# EK BİLGİLER

| B0/Belirlenen zamanlama | B0/Standart zamanlama | B1/Video modu       | B1/Detaylı zamanlama |
|-------------------------|-----------------------|---------------------|----------------------|
|                         |                       | 25Hz'de 4096 x 2160 |                      |
|                         |                       | 30Hz'de 4096 x 2160 |                      |
|                         |                       | 50Hz'de 4096 x 2160 |                      |
|                         |                       | 60Hz'de 4096 x 2160 |                      |

**Not:** 1920 x 1080 @ 50Hz destekler.

## Analog

Doğal çözünürlük: 60Hz'de 1920 x 1080

| B0/Belirlenen zamanlama | B0/Standart zamanlama | B0/Detaylı zamanlama                | B1/Detaylı zamanlama |
|-------------------------|-----------------------|-------------------------------------|----------------------|
| 70Hz'de 720 x 400       | 60Hz'de 1280 x 720    | 60Hz'de 1920 x 1080<br>(varsayılan) | 60Hz'de 1366 x 768   |
| 60Hz'de 640 x 480       | 60Hz'de 1280 x 800    |                                     |                      |
| 67Hz'de 640 x 480       | 60Hz'de 1280 x 1024   |                                     |                      |
| 72Hz'de 640 x 480       | 60Hz'de 1400 x 1050   |                                     |                      |
| 75Hz'de 640 x 480       | 60Hz'de 1600 x 1200   |                                     |                      |
| 56Hz'de 800 x 600       |                       |                                     |                      |
| 60Hz'de 800 x 600       |                       |                                     |                      |
| 72Hz'de 800 x 600       |                       |                                     |                      |
| 75Hz'de 800 x 600       |                       |                                     |                      |
| 75Hz'de 832 x 624       |                       |                                     |                      |
| 60Hz'de 1024 x 768      |                       |                                     |                      |
| 70Hz'de 1024 x 768      |                       |                                     |                      |
| 75Hz'de 1024 x 768      |                       |                                     |                      |
| 75Hz'de 1280 x 1024     |                       |                                     |                      |
| 75Hz'de 1152 x 870      |                       |                                     |                      |

**Not:** 1920 x 1080 @ 50 Hz destekler.

# EK BİLGİLER

## Görüntü boyutu ve yansıtma mesafesi

| 16:9 Ekranın köşeden köşeye uzunluk (inç) boyu | Ekran Boyutu G x Y |           |          |           | Projeksiyon Mesafesi(M) |      |       |       | Denge (HD) |       |
|--|--------------------|-----------|----------|-----------|-------------------------|------|-------|-------|------------|-------|
|  | (m)                |           | (inç)    |           | (m)                     |      | (fit) |       | (m)        | (fit) |
|  | Genişlik           | Yükseklik | Genişlik | Yükseklik | Geniş                   | Uzak | Geniş | Uzak  |            |       |
| 30   | 0,66               | 0,37      | 25,97    | 14,61     | -                       | 1,05 | -     | 3,44  | 0,02       | 0,07  |
| 40   | 0,89               | 0,50      | 34,86    | 19,61     | 1,07                    | 1,41 | 3,51  | 4,62  | 0,03       | 0,09  |
| 60   | 1,33               | 0,75      | 52,29    | 29,42     | 1,61                    | 2,11 | 5,27  | 6,93  | 0,04       | 0,13  |
| 70   | 1,55               | 0,87      | 61,01    | 34,32     | 1,88                    | 2,46 | 6,15  | 8,08  | 0,05       | 0,16  |
| 80   | 1,77               | 1,00      | 69,73    | 39,22     | 2,14                    | 2,82 | 7,03  | 9,23  | 0,05       | 0,18  |
| 90   | 1,99               | 1,12      | 78,44    | 44,12     | 2,41                    | 3,17 | 7,91  | 10,39 | 0,06       | 0,20  |
| 100  | 2,21               | 1,25      | 87,16    | 49,03     | 2,68                    | 3,52 | 8,78  | 11,54 | 0,07       | 0,22  |
| 120  | 2,66               | 1,49      | 104,59   | 58,83     | 3,21                    | 4,22 | 10,54 | 13,85 | 0,08       | 0,27  |
| 150  | 3,32               | 1,87      | 130,74   | 73,54     | 4,02                    | 5,28 | 13,18 | 17,31 | 0,10       | 0,34  |
| 180  | 3,98               | 2,24      | 156,88   | 88,25     | 4,82                    | 6,34 | 15,81 | 20,78 | 0,12       | 0,40  |
| 200  | 4,43               | 2,49      | 174,32   | 98,05     | 5,36                    | 7,04 | 17,57 | 23,08 | 0,14       | 0,45  |
| 250  | 5,53               | 3,11      | 217,89   | 122,57    | 6,70                    | 8,80 | 21,96 | 28,85 | 0,17       | 0,56  |
| 300,6  | 6,65               | 3,74      | 262,00   | 147,37    | 8,05                    | -    | 26,40 | -     | 0,21       | 0,68  |

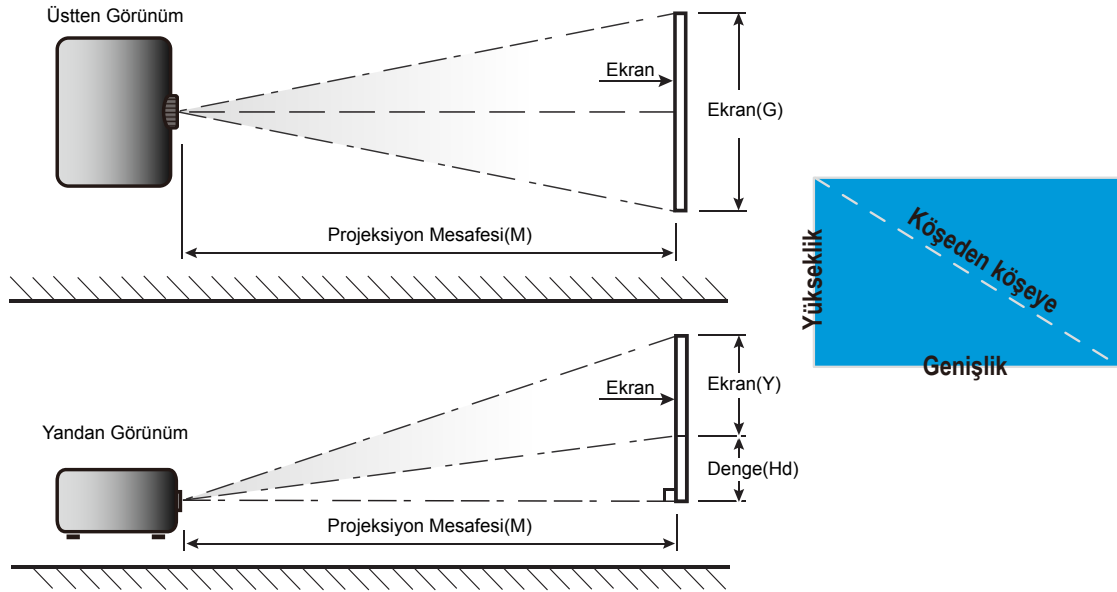

# EK BİLGİLER

## Projektör boyutları ve tavana montaj kurulumu

1. Projektörünüze hasarı önlemek için, lütfen Optoma tavana montajı kullanın.
  2. Üçüncü taraf tavana montaj takımı kullanmak isterseniz, lütfen projektöre bir bağlantı parçası takmak için kullanılan vidaların aşağıdaki teknik özellikleri karşıladığından emin olun:
- Vida tipi: M4\*3
  - Minimum vida uzunluğu: 10mm

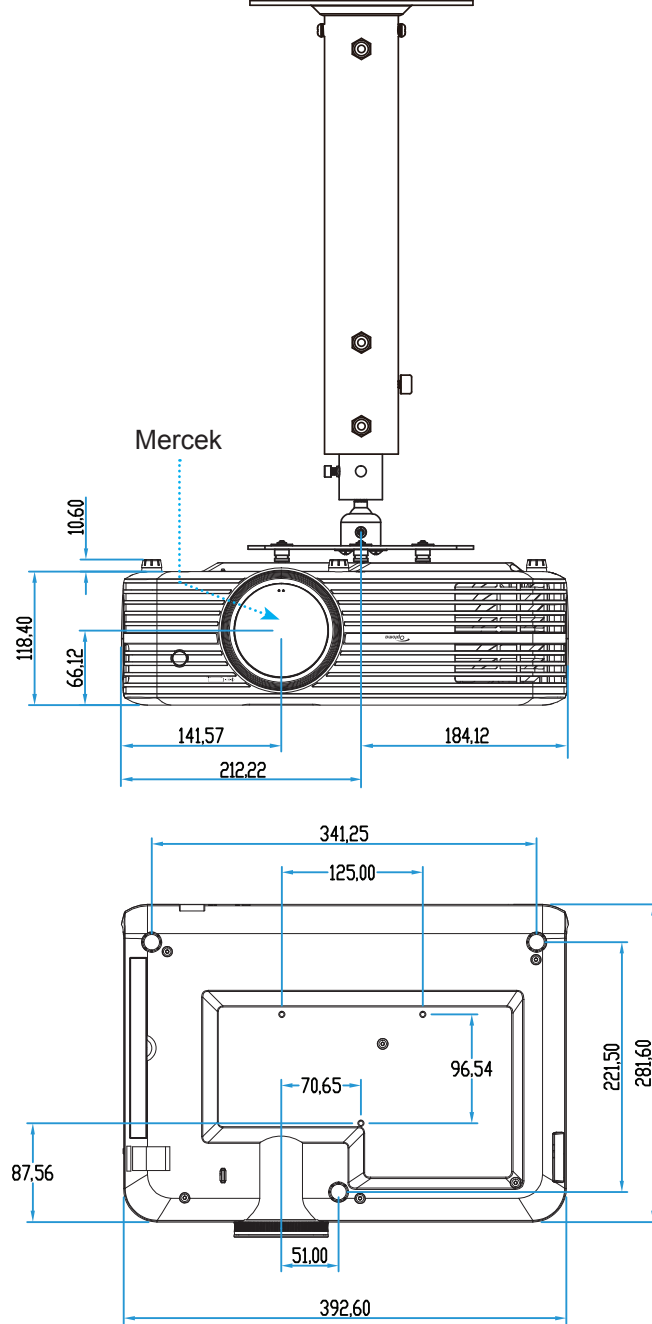

**Not:** Lütfen, hatalı kurulumdan kaynaklanan hasarın garantiyi geçersiz kılacağına dikkat edin.



Uyarı:

- Başka bir şirketten tavana montaj kiti satın alırsanız, lütfen doğru vida boyutu kullandığınızdan emin olun. Vida boyutu montaj plakasının kalınlığına bağlı olarak değişiklik gösterir.
- Tavan ile projektörün altı arasında en az 10 cm boşluk bıraktığınızdan emin olun.
- Projektörü bir ısı kaynağının yanına kurmaktan kaçınınız.

# EK BİLGİLER

## Kızılötesi uzaktan kumanda kodları



| Anahtar      | Düğme numarası | MTX. | Biçim | Veri0 | Veri1 | Veri2 | Veri3 | Açıklama |  |
|--------------|----------------|------|-------|-------|-------|-------|-------|----------|--|
| Açma/kapama  | ⏻              | K12  | 04    | F1    | 32    | CD    | 71    | 8E       | 18. sayfadaki "Projektörün Gücünü Açma/Kapatma" kısmına başvurun.  |
| Kaynağı      | ↺              | K3   | 11    | F1    | 32    | CD    | 18    | E7       | Bir giriş sinyali seçmek için ↺ düğmesine basın.   |
| Giriş        | 🏠              | K13  | 03    | F1    | 32    | CD    | 92    | 6D       | Giriş ekranına geri dönmek için 🏠 düğmesine basın.   |
| Menü         | ☰              | K8   | 17    | F1    | 32    | CD    | 0E    | F1       | Ekran menüsünü açmak için ☰ düğmesine basın. Ekran menüsünden çıkmak için tekrar ☰ düğmesine basın.                      |
| Geri Dön     | ↶              | K4   | 10    | F1    | 32    | CD    | 86    | 79       | Önceki sayfaya geri dönmek için ↶ düğmesine basın.   |
| Yukarı       | ▲              | K7   | 18    | F2    | 32    | CD    | 11    | EE       | Öğeleri seçmek veya seçiminizde ayarlamalar yapmak için ▲ ▼ ◀ ▶ düğmelerini kullanın.                                    |
| Sol          | ◀              | K14  | 02    | F2    | 32    | CD    | 10    | EF       |  |
| Sağ          | ▶              | K5   | 09    | F2    | 32    | CD    | 12    | ED       |  |
| Aşağı        | ▼              | K2   | 19    | F2    | 32    | CD    | 14    | EB       |  |
| Giriş        | Enter          | K9   | 16    | F1    | 32    | CD    | 0F    | F0       | Öge seçiminizi onaylar.  |
| Sessiz       | 🔇              | K15  | 01    | F1    | 32    | CD    | 52    | AD       | Projektörün yerleşik hoparlörünü kapatmak/açmak için 🔇 düğmesine basın.  |
| Görüntü Modu | 🎞              | K10  | 15    | F1    | 32    | CD    | 91    | 6E       | Görüntü Modu menüsünü görüntülemek için 🎞 düğmesine basın. Görüntü Modu menüsünden çıkmak için tekrar 🎞 düğmesine basın. |
| Seçenek      | ⋮              | K6   | 08    | F1    | 32    | CD    | 25    | DA       | Akıllı Televizyon ayarlarını yapılandırmak için ⋮ düğmesine basın.   |
| Ses -        | -              | K11  | 12    | F2    | 32    | CD    | 0C    | F3       | Ses düzeyini azaltmak için - düğmesine basın.  |
| Ses +        | +              | K1   | 05    | F2    | 32    | CD    | 09    | F6       | Ses düzeyini artırmak için + düğmesine basın.  |

# EK BİLGİLER

## Sorun Giderme

Projektörünüzle ilgili bir sorunla karşılaşırsanız, lütfen aşağıdaki bilgilere bakın. Sorun devam ederse, lütfen yerel satıcınız veya servis merkezi ile irtibat kurun.

## Görüntü Sorunları

- ?** *Ekranda görüntü yok.*

  - Tüm kablolar ve güç bağlantılarının, "Kurulum" bölümünde açıklandığı gibi doğru ve sağlam biçimde takıldığından emin olun.
  - Konnektörlerin pinlerinin bükülmüş veya kırılmış olmadığından emin olun.
  - Projeksiyon lambasının doğru takıldığını kontrol edin. Lütfen 52-53. sayfalardaki "Lambayı Değiştirme" kısmına başvurun.
  - "Sessiz" özelliğinin açık olmadığından emin olun.
- ?** *Görüntü odak dışında*

  - Projektör merceği üzerindeki Odak Ringini ayarlayın. Lütfen 16. sayfaya bakın.
  - Projektör ekranının projektörden gerekli mesafede olduğundan emin olun. (Lütfen 57. sayfaya başvurun.)
- ?** *16:9 DVD başlığını gösterirken görüntü uzatılır*

  - Anamorfik DVD veya 16:9 DVD oynatırken, projektör, en iyi görüntüyü projektörün yan tarafındaki 16:9 biçiminde gösterecektir.
  - 4:3 biçimindeki DVD başlığını oynatırsanız, lütfen projektör OSD'sindeki biçimi 4:3 olarak değiştirin.
  - Lütfen görüntü biçimini DVD oynatıcınızdaki 16:9 (geniş) en/boy oranı tipi olarak ayarlayın.
- ?** *Görüntü çok küçük veya çok büyük.*

  - Projektörün üstündeki zum kolunu ayarlayın.
  - Projektörü ekrana yaklaştırın veya uzaklaştırın.
  - Projektör panelindeki "Menü" düğmesine basıp "Görüntü Ayarları-->Aspect Ratio" kısmına gidin. Farklı ayarlar deneyin.
- ?** *Görüntü kenarları eğirdir:*

  - Mümkünse, projektörü ekrana ortalanacak şekilde ve ekranın alt kısmının altına gelecek şekilde yeniden konumlandırın.
- ?** *Görüntü ters çevrilmiştir*

  - OSD'den "Projektör Ayarları-->Yansıtma Modu" ögesini seçin ve projeksiyon doğrultusunu ayarlayın.
- ?** *Bulanık çift görüntü*

  - Normal 2 boyutlu görüntünün bulanık çift görüntü olarak görünmesini önlemek için "Görüntü Modu" özelliğinin 3 boyut olmadığından emin olun.



# EK BİLGİLER



*İki görüntü, yan yana biçimi*

- "Üç boyut" --> "Üç boyut Biçim" özelliğini "SBS" olarak ayarlayın.

## Diğer Sorunlar



*Projektör, tüm kontrollere yanıt vermeyi durdurur*

- Mümkünse, projektörü kapatın, daha sonra güç kablosunu sökün ve gücü yeniden bağlamadan önce en az 20 saniye bekleyin.



*Lamba söner veya bir pat sesi çıkarır*

- Lamba ömrünün sonuna ulaştığında, sönecektir ve bir yüksek pat sesi yapabilir. Bu durum oluşursa, projektör lamba modülü değiştirilene kadar açılmayacaktır. Lambayı değiştirmek için 52-53. sayfalardaki "Lambayı Değiştirme" kısmında bulunan prosedürleri izleyin.

## Uzaktan Kumanda Sorunları



*Uzaktan kumanda çalışmazsa*

- Uzaktan kumandanın çalışma açısının, projektördeki kızılötesi alıcıya  $\pm 15^\circ$  (yatay olarak) veya  $\pm 10^\circ$  (dikey olarak) içinde olduğunu kontrol edin.
- Uzaktan kumanda ile projektör arasında herhangi bir engel olmadığından emin olun. Projektöre 7 metrelik mesafe içinde olacağınız bir konuma gidin.
- Pilin doğru biçimde takıldığından emin olun.
- Bitmişse pili değiştirin.

# EK BİLGİLER

## Uyarı göstergeleri

Uyarı göstergeleri (aşağıya bakın) yandığında veya yanıp söndüğünde projektör otomatik olarak kapanacaktır:

- "LAMBDA" LED göstergesi kırmızı renkte yanar ve "Açık/Beklemede" göstergesi kırmızı renkte yanıp sönerse.
- "SICAKLIK" LED göstergesi kırmızı renkte yanar ve "Açık/Beklemede" göstergesi kırmızı renkte yanıp sönerse. Bu, projektörün aşırı ısındığını gösterir. Normal koşullar altında, projektör tekrar açılabilir.
- "SICAKLIK" LED gösterge kırmızı renkte yanıp söner ve "Açık/Beklemede" göstergesi kırmızı renkte yanıp sönerse.

Güç kablosunu projektörden çıkarıp 30 saniye bekleyin ve tekrar deneyin. Uyarı göstergesi yanarsa veya yanıp sönerse, yardım için lütfen en yakın servis merkeziyle iletişime geçin.

## LED Işıklı Mesajlar

| Mesaj                               | Açık/Beklemede LED'i |  | Sıcaklık-LED'i | Lamba LED'i   |
|-------------------------------------|----------------------|--|----------------|---------------|
|                                     | (Kırmızı)            | (Mavi)   | (Kırmızı)      | (Kırmızı)     |
| Bekleme durumu (Giriş güç kablosu)  | Sürekli yanma        |  |                |               |
| Güç açma (Uyarı)                    |                      | Yanıp sönyör<br>(0,5 sn kapalı / 0,5 sn açık)  |                |               |
| Güç açık ve Lamba yanıyor           |                      | Sürekli yanma  |                |               |
| Güç Kapanma (Soğutma)               |                      | Yanıp sönyör<br>(0,5 sn. söner / 0,5 sn. yanar)<br>Soğutma fanı kapandığında<br>sabit kırmızı ışığa döner. |                |               |
| Hata (Lamba arızası)                | Yanıp sönyör         |  |                | Sürekli yanma |
| Hata (Fan arızası)                  | Yanıp sönyör         |  | Yanıp sönyör   |               |
| Hata (Aşırı Sıcaklık)               | Yanıp sönyör         |  | Sürekli yanma  |               |
| Bekleme Durumu (Yazma modu)         |                      | Yanıp sönyör   |                |               |
| Çalışmaya hazırlama (Isınma)        |                      | Yanıp sönyör   |                |               |
| Çalışmaya hazırlama (Soğutma)       |                      | Yanıp sönyör   |                |               |
| Çalışmaya hazırlama (Lamba yanıyor) |                      | Yanıp sönyör<br>(3 sn. yanar / 1 sn. söner)  |                |               |
| Çalışmaya hazırlama (Lamba sönyör)  |                      | Yanıp sönyör<br>(1 sn. yanar / 3 sn. söner)  |                |               |

# EK BİLGİLER

- Güç kapalı:



- Sıcaklık uyarısı:

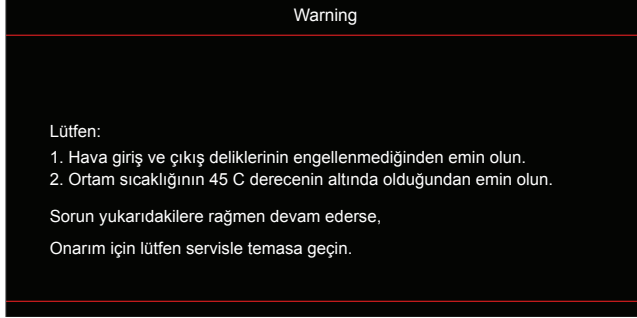

- Lamba uyarısı:

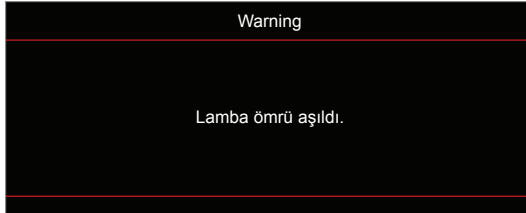

- Fan arızalıdır:

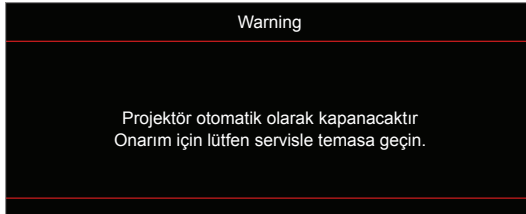

- Kapanma uyarısı:

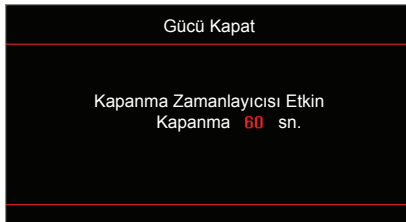

# EK BİLGİLER

## Teknik Özellikler

| Optik                    | Açıklama  |
|--------------------------|---|
| En fazla çözünürlük      | - En fazla grafik 2160p@60Hz<br>- En Fazla Çözünürlük: HDMI1 (2.0): 2160p@60Hz<br>HDMI2 (2.0): 2160p@60Hz |
| Yerel çözünürlük         | (başlatıcı olmadan) 1920x1080   |
| Mercek                   | Elle yakınlaştırma ve odak  |
| Görüntü boyutu (köşegen) | 34,1"~302,4", en uygun duruma getirilmiş@geniş 82" (2,2 m)  |
| Yansıtma mesafesi        | 1,2~8,1 m, en uygun duruma getirilmiş@1,61 m  |

| Elektrik             | Açıklama   |
|----------------------|--|
| Girişler             | - 2 tane HDMI V2.0<br>- VGA IN<br>- Ses Girişi 3,5 mm<br>- 2 tane USB-A (1 tane Servis için, 1 tane Alexa için)<br>- USB 3.0 (5 V GÜÇ 1,5 A veya USB/Wi-Fi yardımcı aygıtı için)<br>- USB2.0<br>- RS232C erkek (9 pimli d-sub)<br>- RJ-45 (web denetimi desteği) |
| Çıkışlar             | - Ses Çıkışı 3,5 mm<br>- SPDIF Çıkışı<br>- 12 V Tetikleyici (3,5 mm fiş)   |
| Renk yeniden üretimi | 1073,4 Milyon renk   |
| Tarama hızı          | Yatay tarama hızı: 15,375 ~ 91,146 KHz<br>Dikey tarama hızı: 24 ~ 85 Hz (3 boyut özellikli projektör için 120 Hz)  |
| Yerleşik hoparlör    | 2 tane 5 W hoparlör  |
| Güç gereksinimi      | 100 - 240 V ±%10, AC 50/60 Hz  |
| Giriş akımı          | 3,8A-1,0 A   |

| Mekanik              | Açıklama  |
|----------------------|---|
| Kurulum yönü         | Ön, Arka, Tavan - Ön, Arka - üst  |
| Boyutlar (G x D x Y) | - 392,6 x 281,6 x 118,4 mm (ayaksız)<br>- 392,6 x 281,6 x 129 mm (ayaklı) |
| Ağırlık              | 6,5 ± 0,5 kg  |
| Çevresel koşullar    | 5 ~ 40°C'de çalışma , %10 ila 85 nem (yoğuşmayan)                         |

**Not:** Tüm teknik özellikler, bildirim yapılmaksızın değiştirilmeye tabidir.

# EK BİLGİLER

## Alexa Kur



Alexa Projektörünüzü kurmak ve bağlamak için lütfen QR kodunu tarayın veya adresi ziyaret edin:  
<https://www.optoma.com/support/download>

# EK BİLGİLER

## Optoma Küresel Ofisleri

Servis veya destek için lütfen yerel ofisiniz ile irtibat kurun.

### ABD

3178 Laurelview Ct.  
Fremont, CA 94538, USA  
www.optomausa.com

☎ 888-289-6786  
📠 510-897-8601  
✉ [services@optoma.com](mailto:services@optoma.com)

### Kanada

3178 Laurelview Ct.  
Fremont, CA 94538, USA  
www.optomausa.com

☎ 888-289-6786  
📠 510-897-8601  
✉ [services@optoma.com](mailto:services@optoma.com)

### Latin Amerika

3178 Laurelview Ct.  
Fremont, CA 94538, USA  
www.optomausa.com

☎ 888-289-6786  
📠 510-897-8601  
✉ [services@optoma.com](mailto:services@optoma.com)

### Avrupa

Unit 1, Network 41, Bourne End Mills,  
Hemel Hempstead, Herts,  
HP1 2UJ, United Kingdom  
www.optoma.eu  
Servis Tel : +44 (0)1923 691865

☎ +44 (0) 1923 691 800  
📠 +44 (0) 1923 691 888  
✉ [service@tsc-europe.com](mailto:service@tsc-europe.com)

### Benelux BV

Randstad 22-123  
1316 BW Almere  
The Netherlands  
www.optoma.nl

☎ +31 (0) 36 820 0252  
📠 +31 (0) 36 548 9052

### Fransa

Bâtiment E  
81-83 avenue Edouard Vaillant  
92100 Boulogne Billancourt, France

☎ +33 1 41 46 12 20  
📠 +33 1 41 46 94 35  
✉ [savoptoma@optoma.fr](mailto:savoptoma@optoma.fr)

### Spain

C/ José Hierro,36 Of. 1C  
28522 Rivas VaciaMadrid,  
Spain

☎ +34 91 499 06 06  
📠 +34 91 670 08 32

### Almanya

Wiesenstrasse 21 W  
D40549 Düsseldorf,  
Germany

☎ +49 (0) 211 506 6670  
📠 +49 (0) 211 506 66799  
✉ [info@optoma.de](mailto:info@optoma.de)

### İskandinavya

Lerpeveien 25  
3040 Drammen  
Norway

☎ +47 32 98 89 90  
📠 +47 32 98 89 99  
✉ [info@optoma.no](mailto:info@optoma.no)

PO.BOX 9515  
3038 Drammen  
Norway

### Kore

WOOMI TECH.CO.,LTD.  
4F, Minu Bldg.33-14, Kangnam-Ku,  
Seoul,135-815, KOREA  
korea.optoma.com

☎ +82+2+34430004  
📠 +82+2+34430005

### Japan

東京都足立区綾瀬3-25-18  
株式会社オーエス  
コンタクトセンター:0120-380-495

✉ [info@os-worldwide.com](mailto:info@os-worldwide.com)  
www.os-worldwide.com

### Tayvan

12F., No.213, Sec. 3, Beixin Rd.,  
Xindian Dist., New Taipei City 231,  
Taiwan, R.O.C.  
www.optoma.com.tw

☎ +886-2-8911-8600  
📠 +886-2-8911-6550  
✉ [services@optoma.com.tw](mailto:services@optoma.com.tw)  
asia.optoma.com

### Hong Kong

Unit A, 27/F Dragon Centre,  
79 Wing Hong Street,  
Cheung Sha Wan,  
Kowloon, Hong Kong

☎ +852-2396-8968  
📠 +852-2370-1222  
www.optoma.com.hk

### Çin

5F, No. 1205, Kaixuan Rd.,  
Changning District  
Shanghai, 200052, China

☎ +86-21-62947376  
📠 +86-21-62947375  
www.optoma.com.cn

